

This is a file in the Digital South Caucasus Collection (DSCC) project:

Author: Kakhiani, K

Title: ადრექრისტიანული ხაეკლესიო კომპლექსი დმანისიდან - The Early Christian period Church complex from Dmanisi

The DSCC is part of the Ancient World Digital Library hosted by the Institute for the Study of the Ancient World Library.

The Georgian National Museum has granted permission to the Institute for the Study of the Ancient World of New York University to publish this material electronically in the Digital South Caucasus Collection (DSCC). We are making such material available on a noncommercial basis for research and educational purposes in an effort to expand access to thinly-held and/or out-of-print material related to the study of the ancient world. If you wish to use copyrighted material from this site for purposes beyond those in accordance with fair use (Title 17 U.S.C. Section 107), you must obtain permission from the Georgian National Museum. We respect the intellectual property rights of others. If you believe that you own the copyright to the material made available on this site, please see our takedown policy: <http://dcaa.hosting.nyu.edu/takedown-notice>



DIGITAL SOUTH CAUCASUS COLLECTION



NYU | ISAW



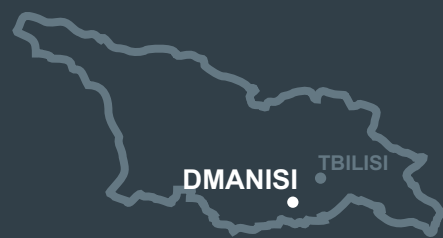
ნიგნში სრულად ქვეყნდება სამხრეთ-აღმოსავლეთ საქართველოში (ქვემო ქართლი), დმანისის მუნიციპალიტეტის სოფ. განთიადთან შესწავლილი ადრექრისტიანული პერიოდის საეკლესიო კომპლექსი და სამარხები; აქ აღმოჩენილი ქვის მრავალრიცხოვანი რელიეფები, წარწერები და სამარხებიდან მომდინარე მასალა.

ნაშრომი განკუთვნილია არქეოლოგების, ხელოვნებათმცოდნეების და შუა საუკუნეების საქართველოს ისტორიით დაინტერესებული საზოგადოებისათვის.

The book is a thorough publication of the Early Christian period Nagzauri church complex uncovered at Gantiadi village of Dmanisi municipality in the south-east province of Georgia, historical Kvemo (Lower) Kartli.

The text deals with the complex itself, burials revealed in its closest vicinity and an abundant quantity of artefacts including a large number of stone relieves, inscribed pieces and grave goods.

The book is designed for archaeologists, art critics and wider public interested in Georgia's Medieval period history.



ISBN 978-9941-436-45-1



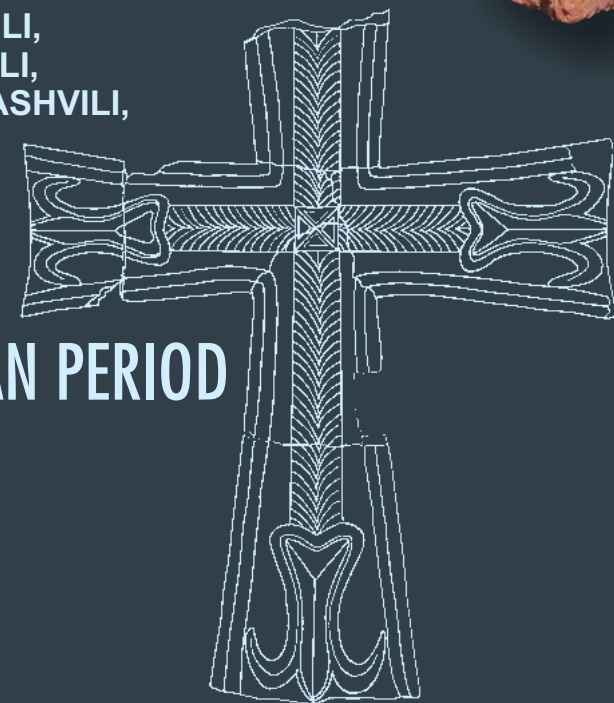
გრეგორიანული ტექსტების დასაქვეყნებლად დასრულებულია

კ. კახიანი, გ. ჭანიშვილი, ჯ. კოპალიანი, კ. მაჩაბელი,
ზ. ალექსიძე, ე. ლლიღვაშვილი, ნ. პატარიძე

ადრექრისტიანული სამარხთა კომპლექსი დმანისში



K. KAKHIANI, G. CHANISHVILI,
J. KOPALIANI, K. MACHABELI,
Z. ALEKSIDZE, E. GHLIGHVASHVILI,
N. PATARIDZE



THE EARLY CHRISTIAN PERIOD
CHURCH COMPLEX
FROM DMANISI

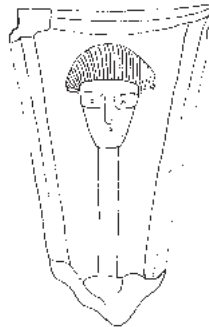




**GEORGIAN NATIONAL MUSEUM
OTAR LORDKIPANIDZE CENTRE OF ARCHAEOLOGY**

**K. Kakhiani, G. Chanishvili, J. Kopaliani, K. Machabeli,
Z. Aleksidze, E. Ghlighvashvili, N. Pataridze**

THE EARLY CHRISTIAN PERIOD CHURCH COMPLEX FROM DMANISI



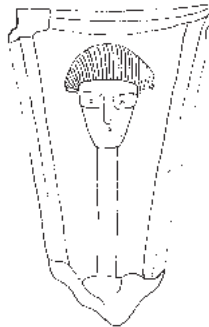
**Tbilisi
2012**



საქართველოს ეროვნული მუზეუმი
ოთარ ლორთქიფანიძის არქეოლოგიის ცენტრი

კ. კახიანი, გ. ქანიშვილი, ჯ. კოპალიანი, კ. მაჩაბელი,
ზ. ალექსიძე, ე. ლლიღვაშვილი, ნ. პატარიძე

ადრექრისტიაწული საკლესიო კოვკლექსი ღმანისიდან



თბილისი
2012

რედაქტორი: – **გელა გამყრელიძე**, ისტორიულ მეცნიერებათა დოქტორი

რეცენზენტები: – **დავით მინდორაშვილი**, ისტორიულ მეცნიერებათა დოქტორი
– **გიორგი გაგოშიძე**, ხელოვნებათმცოდნეობის დოქტორი

თარგმანი – **მარინე კაპანაძე**

დიზაინი და დაკაბადონება: **გიორგი ბაგრატიონი**

გამოყენებული ფოტოები: **გიორგი გიორგობიანი**, **ედუარდ გიგილაშვილი**,
ლევან ქობალია, **გიორგი ჭანიშვილი**, **აკაკი დაუთაშვილი**

სქემები და ნახაზები:

გეოდეზისტი **ნოდარ ქვრივიშვილი**, არქიტექტორი **ნემო ჩიკაშუა**

მხატვრები: **გრიგოლ კვატაშიძე**, **ავთანდილ ნარსავიძე**, **ელეონორა სახვაძე**

An Editor – **Gela Gamkrelidze** Doctor of History

Reviewers – **Davit Mindorashvili** Doctor of History

– **Giorgi Gagoshidze** Doctor of Arts

English interpretation - **Marine Kapanadze**

Design and layout by **Giorgi Bagrationi**

Photos: **Giorgi Giorgobiani**, **Eduard Gigilashvili**, **Levan Kobalia**, **Giorgi Chanishvili**, **Akaki Dautashvili**

Schemes and draughts:

A land-survivor - **Nodar Kvrivishvili**, an architect - **Nemo Chikashua**

Draughtsman/woman: **Grigol Kvatashidze**, **Avtandil Narsavidze**, **Eleonora Saxvadze**

წიგნის გამოცემა დაფინანსებულია საქართველოს ისტორიულ ძეგლთა დაცვისა და გადარჩენის ფონდის მიერ

Money provided for publication: The Fund for Protection and Survival of Georgia's Historical Monuments

© საქართველოს ეროვნული მუზეუმი, 2012

© Georgian National Museum, 2012

გამომცემლობა „ნეკერი“, 2012

Publishing House “Nekeri”, 2012

ISBN 978-9941-436-45-1

წინასიტყვაობა

ქვემო ქართლი აღმოსავლეთ საქართველოს ერთ-ერთი უძველესი პროვინციაა, განსაკუთრებით მდიდარია ისტორიული ძეგლებით დმანისის მხარე, სადაც ადამიანის განვითარების ყველა პერიოდი ნარმოდგენილი. ერთ-ერთ ასეთ მნიშვნელოვან არქეოლოგიურ ძეგლს წარმოადგენს სოფელ განთიადსა და სოფელ ტნუსს შორის, ადგილ ნაგზაურში, ოპტიკურ-ბოჭკოვანი კაბელის გაყვანის დროს მიწის სიღრმეში გამოვლენილი ადრე შუა საუკუნეების ნამოსახლარი და საეკლესიო კომპლექსი, რომლის შესწავლაც 1998 წელს, საქართველოს კანონმდებლობის შესაბამისად, დააფინანსა დამკვეთმა და სამუშაოების მწარმოებელმა სააქციო საზოგადოება „ეგრისმა“. გათხრების დროს გამოვლენილი უმნიშვნელოვანესი არქეოლოგიური მასალა გახდა მიზეზი, რათა აქ დაწყებულიყო მრავალწლიანი სავსე სამუშაოები, რომელსაც 1998, 2001-2004 წლებში საქართველოს მეცნიერებათა აკადემიის არქეოლოგიური კვლევის ცენტრის ფილიალი – დმანისის ისტორიულ-არქეოლოგიური განყოფილების მასშვერას ხეობის არქეოლოგიური ექსპედიცია ატარებდა.

მომდევნო წლებში დროებით შეჩერდა დაწყებული სამუშაოები. 2010 წელს საქართველოს ისტორიულ ძეგლთა დაცვისა და გადარჩენის ფონდის დაფინანსებით საქართველოს ეროვნული მუზეუმისა და არასამთავრობო ორგანიზაციის – „სტუდენტთა საექსპედიციო მოძრაობის“ ერთობლივი სამუშაოების შედეგად მოხერხდა ნაგზაურის საეკლესიო კომპლექსის გათხრა და შესწავლა. აქ, პატარა ტერიტორიაზე აღმოჩნდა საერთო ზღუდით შემოვლებული ოთხი ნაეკლესიარი, სენაკები, სხვადასხვა ფერის ტუფის ქვაში გამოკვეთილი ქვაჯვარათა და მათი ნაწილების – ბაზების, სვეტების, კაპიტელების, ჯვრების, ქრისტეს საფლავის მოდელების 170-მდე ფრაგმენტი, რომლებზედაც ამოკვეთილია ადამიანის, ცხოველისა და ფრინველის ფიგურები. ქვაჯვარაზე და მის ფრაგმენტებზე შემორჩენილია რელიეფური და ამოღარული ქართული ასომთავრული წარწერები და მომლოცველთა მიერ შედარებით გვიან ამოკანრული ქართული და სომხური გრაფიტოები. აქვეა გამოვლენილი ოდნავ მოგვიანო სამარხები. მათში აღმოჩენილი მასალა საშუალებას გვაძლევს მეტნაკლები სიზუსტით დავადგინოთ კომპლექსის ნგრევისა და მისი სამაროვნად გადაქცევის დრო.

ქვემო ქართლში ძნელად თუ მოიძებნება ისეთი ადგილი, როგორც ნაგზაურის კომპლექსია, სადაც პატარა ტერიტორიაზე ამდენი ეკლესია და ქვის რელიეფების იშვიათი ნაკეთობები იყოს აღმოჩენილი.

ვფიქრობთ, ნაგზაურის ადრე შუა საუკუნეების საეკლესიო კომპლექსის და იქ ნაპოვნი უნიკალური მასალის გამოქვეყნება კიდევ უფრო გაზრდის იმ ინტერესს, რომელიც არსებობს საზოგადოებაში და სამეცნიერო წრეებში ადრექრისტიანული ქართული კულტურის მიმართ.

ამ მიზანს ემსახურება წინამდებარე ნაშრომი, რომლის ავტორები არიან:

კახა კახიანი – ისტორიის დოქტორი; გიორგი ჭანიშვილი – ხელოვნებათმცოდნეობის დოქტორი; ჯუმბერ კოპალიანი – ისტორიის მეცნიერებათა დოქტორი; კიტი მაჩაბელი – ხელოვნებათმცოდნეობის მეცნიერებათა დოქ-

ტორი; ზაზა ალექსიძე – ისტორიის მეცნიერებათა დოქტორი, აკადემიკოსი; ელგუჯა ლლიღვაშვილი – ისტორიის დოქტორი და ნინო პატარიძე – დოქტორანტი.

ექსპედიციის საველე სამუშაოებში მონაწილეობდნენ:

კახა კახიანი – ექსპედიციის ხელმძღვანელი

ჯუმბერ კოპალიანი – დმანისის ისტორიულ-არქეოლოგიური განყოფილების ხელმძღვანელი

გიორგი ქანიშვილი – ხელოვნებათმცოდნე

ზურაბ ცქვიტინიძე – მეცნიერ-თანამშრომელი, რაზმის ხელმძღვანელი

მეცნიერ-თანამშრომლები: ელგუჯა ლლიღვაშვილი, მზია კახიანი, ჟუჟუნა იორდანიშვილი, ირმა დემურაშვილი, ოლია მალრაძე

ასისტენტები: ნანა რეზესიძე, დარეჯან ჩხეტიანი, ნანი ნარსავიძე, ქეთევან ჩხეტიანი

ნინო პატარიძე – 2010 წლის პროექტის მენეჯერი

ტოპოგრაფიული გეგმა შედგენილია გეოდეზისტ ნოდარ ქვრივიშვილის მიერ, საველე ნახაზები და 2005 და 2010 წლებში ჩატარებული საკონსერვაციო სამუშაოების პროექტი გაკეთებულია არქიტექტორ ნემო ჩიკაშუას, ხოლო მასალის გრაფიკული ჩანახატები გრიგოლ კვატაშიძის, ავთანდილ ნარსავიძის და ელენორა სახვაძის მიერ. საველე და მასალის ფოტოსურათები ეკუთვნით გიორგი გიორგობიანს, ედუარდ გიგილაშვილს, ლევან ქობალიას, გიორგი ქანიშვილს და აკაკი დაუთაშვილს, ინგლისური თარგმანი – მარინე კაპანაძეს (კ. მაჩაბლისა და ზ. ალექსიძის ტექსტების ინგლისური თარგმანი ეკუთვნით ავტორებს).

გვინდა მადლობა გადავუხადოთ ექსპედიციაში მომუშავე ქ. დმანისისა და სოფ. განთიადის მაცხოვრებლებს, რომელთაც დიდი წვლილი მიუძღვით საველე სამუშაოების წარმატებით დასრულებაში.

განსაკუთრებული მადლიერების გრძნობით გვინდა მოვიხსენიოთ სოფ. განთიადის მაცხოვრები, ან განსვენებული ლევან ციხელაშვილი, რომლის მხარდაჭერასა და გვერდში დგომას ვგრძნობდით ექსპედიციის მრავალწლიანი მუშაობის დროს.

შესავალი

ნაგზაურის საეკლესიო კომპლექსი დმანისის მუნიციპალიტეტის სოფ. განთიადსა და ტნუსს შორის გაშლილ მინდორში მდებარეობს. აქ თბილის-დმანისის სამანქანო ტრასა მდ. მაშავერას მარცხენა ნაპირის აყოლებით კვეთს მინდორს და კომპლექსი ზედ გზის პირზეა განლაგებული, ზღვის დონიდან 1080 მ. გეოგრაფიული კოორდინატებია N – 41°20'18.00", E – 44°16'41.00". ტრასის ზევით ადრე ძველი გზა გადიოდა და ამიტომ ამ ადგილს მოსახლეობა ნაგზაურს უწოდებს.

1998 წლის შემოდგომაზე, სამანქანო გზის გაყოლებით ოპტიკურ-ბოჭკოვანი სატელეფონო კაბელის ჩასადებად გაჭრილი თხრილიდან ამოყრილ მიწაში, რამდენიმე ასეული მეტრის სიგრძეზე აღმოჩნდა ადრე შუა საუკუნეებისათვის დამახასიათებელი თიხის ჭურჭლისა და კრამიტის ნატეხები. იქვე, თხრილის გარკვეულ მონაკვეთებში ნათლად შეიმჩნეოდა ნაგებობების კედლების ქვები, ხოლო მისგან აღმოსავლეთით, ასი მ-ის მოშორებით ქრისტიანული სამარხების ნაშთები. ნანახის მიხედვით აშკარად ჩანდა, რომ აქ ვრცელი დასახლება და სამაროვანი უნდა არსებებოდა.

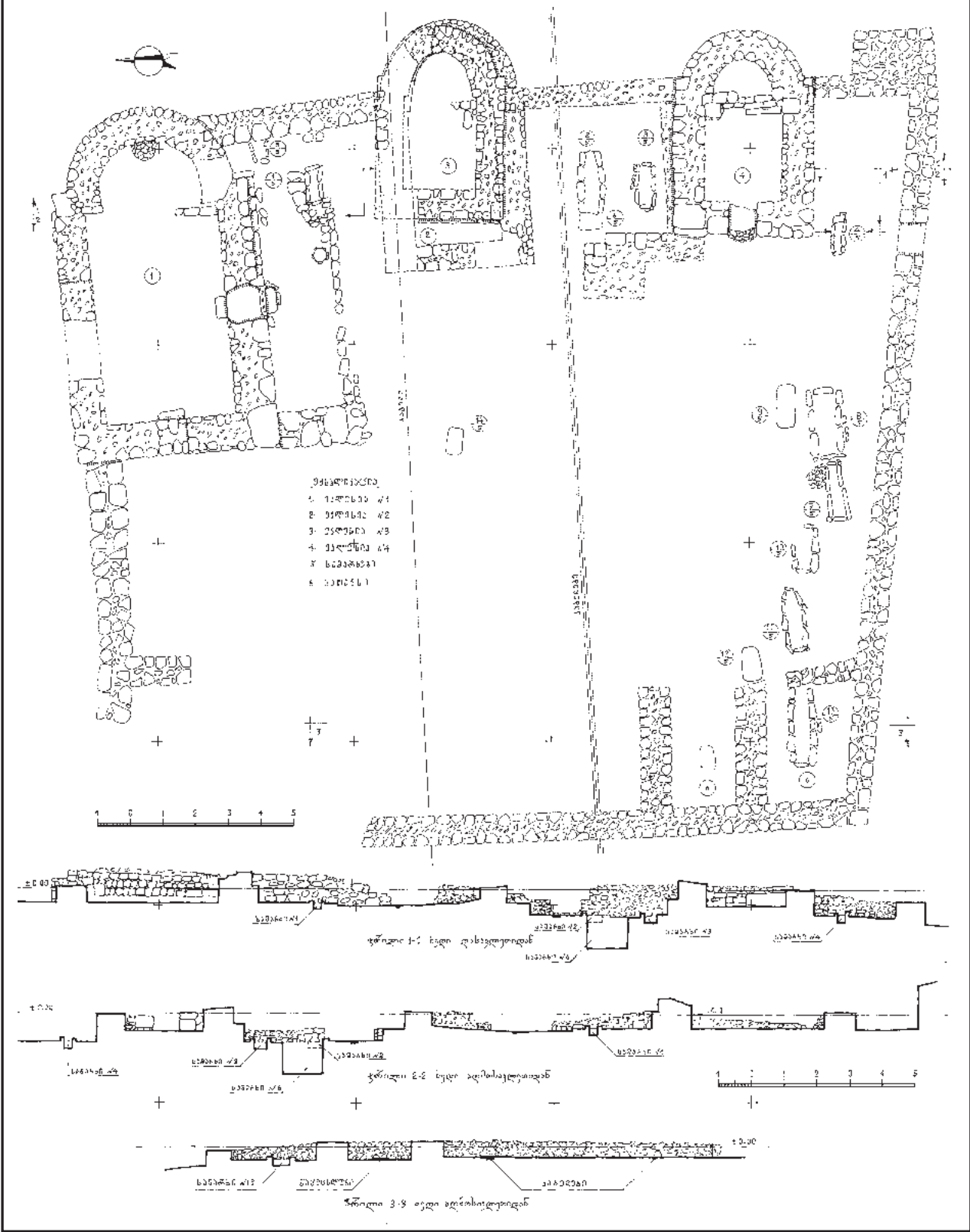
საველე სამუშაოები დაიწყო დასახლების აღმოსავლეთ ნაწილში, სადაც ნაგებობების ნაშთები და კრამიტის ნატეხები უფრო მეტი რაოდენობით იყო თავმოყრილი. წლების განმავლობაში მიმდინარე არქეოლოგიური გათხრების დროს, საერთო მართკუთხა ზღუდით შემოვლებულ 700 კვ. მ. ფართობზე, გამოვლინდა და შესწავლილი იქნა ოთხი დარბაზული ეკლესიისა და ორი სენაკის ნაშთი, იქვე მიმოფანტული ქვის რელიეფების მრავალრიცხოვანი ფრაგმენტი და თოთხმეტი სამარხი.

ნაგზაურის ეკლესიების კომპლექსი სოფ. განთიადთან

ნაგზაურის საეკლესიო კომპლექსი შემოფარგლულია კვადრატს მიახლოებული ოთხკუთხა ზღუდით (25X27მ). ზღუდის აღმოსავლეთ კედელთან თითქმის ერთ ხაზზეა ჩამნკრივებული ოთხი შვერილ-აბსიდიანი დარბაზული ეკლესიის ნანგრევი. შვერილი აბსიდები ზღუდის კედლის გარეთაა მოქცეული. პირველი ეკლესია, მოგვიანო სამხრეთი მინაშენით, გამოვლინდა კომპლექსის ჩრდილო-აღმოსავლეთ კუთხეში. იგი ყველაზე დიდი ზომისაა და დანარჩენებზე ადრეულია. მომდევნო ორი ეკლესიის ნანგრევი გაითხარა იქვე სამხრეთით 4მ-ში. ერთი მათგანი, რომელსაც ჩვენ პირობითად მეორე ეკლესიას ვუწოდებთ, მესამეზე ადრეულია, რადგანაც ეს უკანასკნელი მისი დანგრევის შემდეგ, მისსავე ფუძეზეა აგებული. მეოთხე ბოლო ეკლესია გამოვლინდა სამხრეთითვე ხუთ მეტრში. იგი მესამე ეკლესიის თანადროული უნდა იყოს. ბოლო ორი ეკლესიის აგების შემდეგ მთელ კომპლექსს შემოავლეს არანესიერი ოთხკუთხა ფორმის ზღუდე, რომელიც ჩრდილო-დასავლეთ ნაწილში მორღვეულია. ზღუდის სამხრეთ-დასავლეთ მონაკვეთზე მიდგმულია ორი სათავსოს, შესაძლოა სენაკების ნაშთი. ყველა ეს ნაგებობა შემორჩენილია მხოლოდ 0,5-1,2 მ-ის სიმაღლეზე (ნახ. 1,2; ტაბ. 11,2).

კომპლექსის გათხრისას ეკლესიათა ინტერიერებში და მათ ირგვლივ აღმოჩნდა დიდი რაოდენობით ბრტყელი და ლარიანი კრამიტი, ოქროს ვარდული და სხვადასხვა ფერის ტუფის ქვისგან გამოთლილი კაპიტელების, ქვაჯვარების და ქვის რელიეფების სხვა ნიმუშთა ასსამოცდაათამდე დამტვრეული ფრაგმენტი (ნახ. 3). მათ შორის განსაკუთრებით მნიშვნელოვანია წითელი ტუფის ქვისგან გამოთლილი მთლიანი ქვასვეტი ყრმიანი ღმრთისმშობლის და სხვა ფიგურული გამოსახულებებით მის კაპიტელსა და ნახნაგებზე (ნახ. 111,2, 121,2; ტაბ. 9-15). ეს რელიეფური ფრაგმენტები ადრე შუა საუკუნეებს განეკუთვნება. ზოგიერთ მათგანზე რამდენიმე ქართული ასომთავრული ასო-ნიშანიც არის ამოკვეთილი (ნახ. 271-7; ტაბ. 281-12).

Ե՛՛՛՛՛՛՛ 2



ექლესია

პირველი ეკლესია ნანგრევის სახით გამოვლინდა (ზომით – 10,6X6,3 მ.) (ნახ. 2,3,4; ტაბ. 11,2, 21,2). შემორჩენილია მხოლოდ აღმოსავლეთისკენ ნახევარწრიულად შვერილი აბსიდა ერთი მეტრის სიმაღლეზე და სამხრეთი ფასადის იმავე სიმაღლის აღმოსავლეთი ნაწიბური. დანარჩენ პერიმეტრზე მხოლოდ მძლავრი ცოკოლი იკითხება, რომელიც კედლიდან 0,2 მ-ით იყო გამოწეული. აღმოსავლეთით მიმართული ნაგებობის გრძივი ღერძი 6°-ით არის გადახრილი ჩრდილოეთით.

ეკლესია აგებულია დამუშავებულზედაპირიანი ქვიშაქვის დაკუთხული ქვებით. შესასვლელი ორია. ერთი სამხრეთი ფასადის ცენტრშია და 1,04მ. სიგანისაა, მეორე კი დასავლეთისა, ოდნავ ვიწრო – 0,92მ. შემორჩენილი კედლები 0,96 მ-ის სიგანისაა, აბსიდის კედელი კი 1 მ. ეკლესიის იატაკი ცოკოლზე 0,5 მ-ით დაბლაა გამართული (ნახ. 2,3,4; ტაბ. 21,2). იატაკი ორფენიანია. ქვედა მინატკეპნილ იატაკზე მობნეული იყო დამსხვრეული, ფერშეცვლილი და დეფორმირებული კრამიტი და რკინის ლურსმნები, მის ზემოთ კი, ისევე მინატკეპნილი, ოდნავ კირნარევი იატაკის მეორე ფენა გამოვლინდა. დუღაბის ბელტები პირდაპირ იატაკზე იყო მიმოფანტული.

ეკლესიის დარბაზი უპილასტროა. ნაგებობის გათხრისას არც თალის ქვები და არც მისი საყრდენი კონსოლები არ აღმოჩნდა.

შვერილი, ნახევარწრიული აბსიდი შიდა მხრიდან ოდნავ ნალისებრია. საკურთხეველი ერთი საფეხურით არის აწეული და აქვს განიერი მხრები — 0,51 მ. ასეთივე სიგანისაა აფსიდის გარეთა მხრებიც. საკურთხევლის ცენტრში – კედელთან, ქვის წყობით ამოყვანილი, ნახევარწრიული ტრაპეზის ნაშთი გამოვლინდა. საკურთხეველი დარბაზისგან გამიჯნული ყოფილა დაბალი კანკელით, რომლის მხოლოდ სამი დაკუთხული ქვა შემორჩა. კანკელის საფუძველში დაუტანებიათ სხვადასხვა ქვაჯვარის ჯვრის მკლავის ნაწილები, რაც კანკელის გვიან გამართვაზე მიუთითებს. სარკმლები, მათი კონსტრუქციული დეტალები და ლავგარდნის ქვები არ შემორჩენილა.

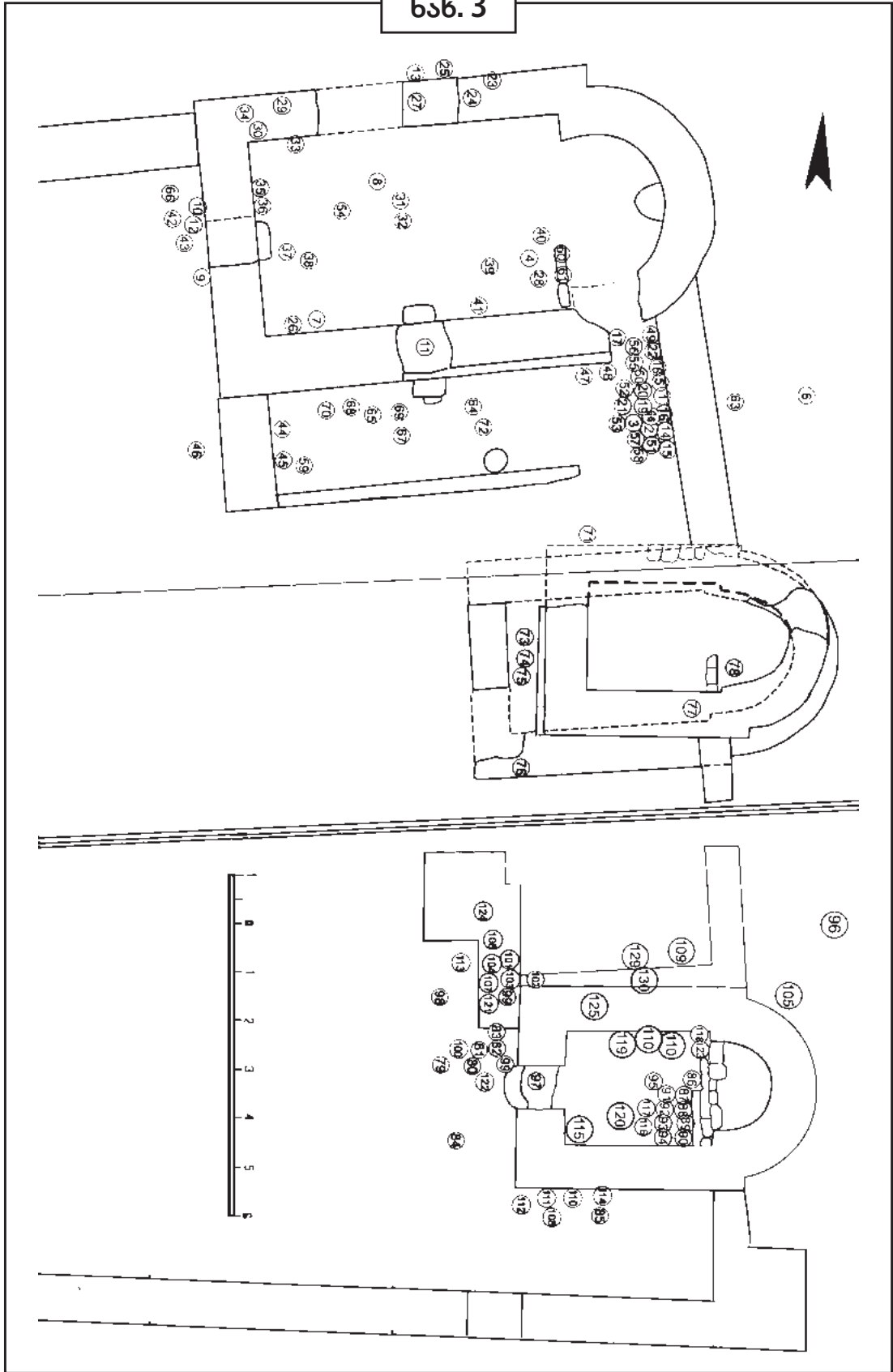
ეკლესიის კედლების ნანგრევებში მრავლად აღმოჩნდა ადრე შუა საუკუნეებისათვის დამახასიათებელი ბრტყელი გვერდებაკეცილი (ნახ. 81; ტაბ. 69) და ღარიანი კრამიტი (ნახ. 87; ტაბ. 610). ჩრდ. კედელთან გამოვლინდა რამდენიმე ბრტყელი თიხის ფილაც – ორშვერილიანი (ნახ. 819; ტაბ. 612) და სამშვერილიანი (ნახ. 820-22; ტაბ. 613-16). ეკლესიის დარბაზში, იატაკზე, საკურთხევლის საფეხურთან აღმოჩნდა ბრინჯაოს ქინძისთავიანი ოქროს ვარდული (ნახ. 914; ტაბ. 81,2).

ეკლესიაში და მის ირგვლივ ასევე აღმოჩნდა სხვადასხვა ფერის ტუფის ქვისგან გამოთლილი ქვაჯვარების და ქვის რელიეფების დამტვრეული ფრაგმენტები. მათი დიდი ნაწილი თავმოყრილია ეკლესიის აბსიდის სამხრეთ მხარსა და ზღუდის კედელს შორის, რამდენიმე მათგანი კი ჩატანებულია ეკლესიის კანკელში (ნახ. 3).

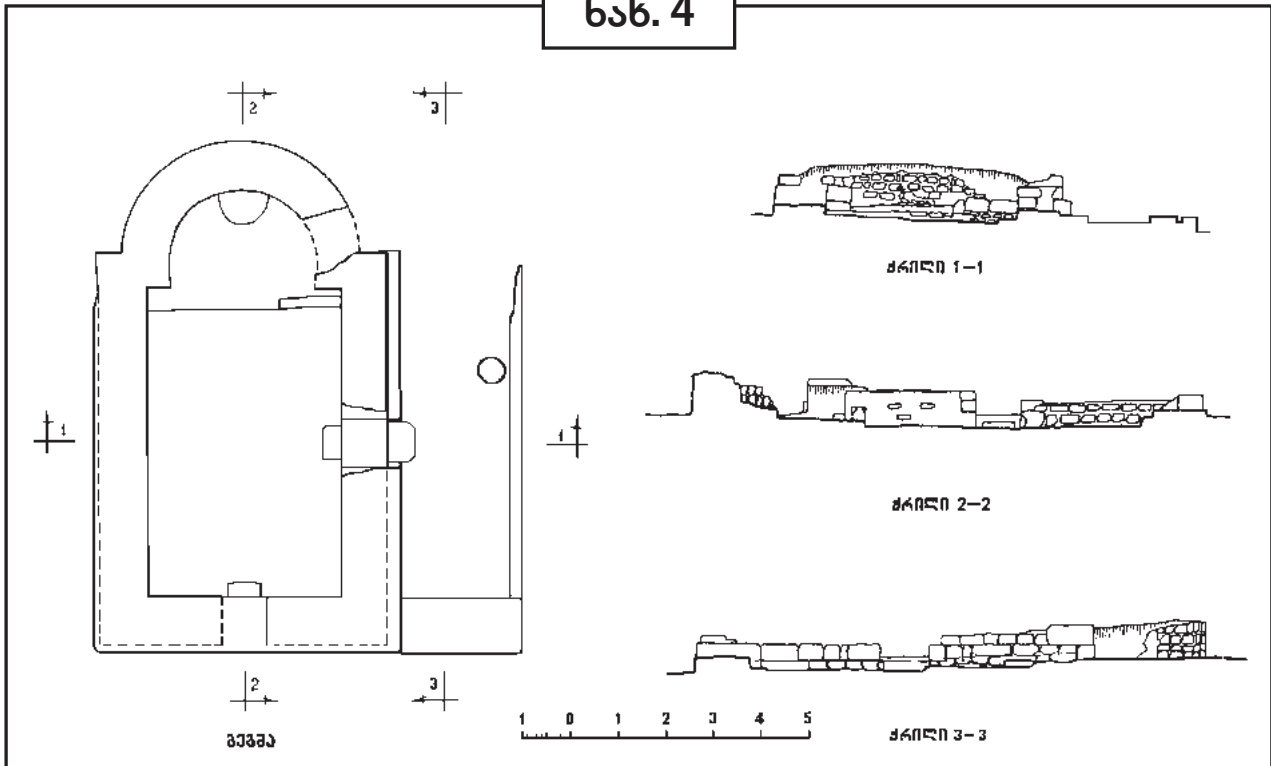
ეკლესიას სამხრეთიდან მთელ სიგრძეზე მინაშენი ჰქონია. შემორჩენილია მინაშენის 2,5 მ დასავლეთი განივი კედლის თიხის ხსნარზე ნაწყობი ცოკოლის ქვების ორი რიგი და სამხრეთი გრძივი კედლის პერიმეტრზე ერთრიგად, გრძივად დალაგებული ქვები 8,5 მ-ის მანძილზე. მინაშენის სამხრეთი კედლის პერიმეტრზე, ეკლესიის შესასვლელის ღერძიდან მარჯვნივ აღმოსავლეთით, გამოვლინდა წრიული ქვის ბაზა (In situ), რაც შესაძლოა აქ მრგვალსვეტებიანი თაღედის არსებობაზე მიუთითებდეს. მინაშენის კედელი ეკლესიასთან შედარებით მომცრო და უხეშად დამუშავებული ქვებით არის ნაგები და წყობაც უარესია. იგი ეკლესიის თანადროული არ უნდა იყოს (ნახ. 2,3,4; ტაბ. 1,2).

ეკლესიის დახვეწილ პროპორციებზე მეტყველებს მისი გეგმა. იგი ოქროს კვეთის წესითაა აგებული. საპირისპირო კედლები მკაცრად პარალელურია. შვერილი აბსიდა გარედან კარგ ნახევარწრეს ქმნის. ნაგებობის ყველა კუთხე მართია (მხოლოდ ცოკოლია ცერად დაგებული, თუმცა

Биб. 3



ნახ. 4



ეს ნაგებობის ვიზუალურ აღქმაზე გავლენას ვერ მოახდენდა). ადრე შუა საუკუნეების ხანისათვის დამახასიათებელი სრულყოფილად გათვლილი და განონასწორებული ხასიათი, ეკლესიის ნანგრევებშიც ნათლად ვლინდება.

ნაგებობის ადრე შუა საუკუნეებით დათარიღების სასარგებლოდ კიდევ რამდენიმე სტილისტური ნიშანი გვესახება, კერძოდ კი — განიერი კედლები, საკურთხევლის მძლავრი მხრები, პილასტრთა არარსებობა, სამხრეთი შესასვლელის ცენტრში დატანება და საოცარი მსგავსება სოფ. უკანგორის „კვრინჩხიანის“ ადრე შუა საუკუნეებით დათარიღებულ ეკლესიასთან [ჯაფარიძე ვ., 1982, 71, ტაბ. VII]. ამ ორ ნაგებობაში მეორდება როგორც საერთო ზომები, ისე გეგმარება და კონსტრუქციული ელემენტები. ოდნავი განსხვავება მხოლოდ წყობის ხასიათში და ზოგიერთ დეტალში ვლინდება.

ადრე შუა საუკუნეებს არ გამოორიცხავს ზოგი სხვა ნიშანიც, თუმცა ამგვარი ნიშნები ხანდახან მომდევნო ეპოქაშიც გვხვდება. ეს ნიშნებია: შვერილი, ნახევარწრიული აბსიდა და კედლების სპეციფიკური საფასადო წყობა — დამუშავებული, თარაზულად ნაწყობი, ოდნავ უხეშად დაკუთხული ქვები დამახასიათებელია ზურტაკეტის, თრიალეთის და ჯავახეთის გარდამავალი ხანის (VIII-IX სს.) ნაგებობებისთვისაც.

ეკლესიაში ამავე დროს შეინიშნება ერთგვარი შეუსაბამობაც ადრე შუა საუკუნეების სტილთან. ამის მაგალითია ოდნავ უარესი, გამოლესილპირიანი წყობა ინტერიერში და საკურთხევლის აბსიდის არასრული ნალისებრი ფორმა. თუმცა ეს გარემოება ზემოთ აღნიშნულ სტილისტურ ნიშანთა სიმრავლეს და მათ ერთობლიობას ვერ ჭარბობს და ამ ნაგებობის ადრე შუა საუკუნეებით დათარიღება შესაძლებლად მიგვაჩნია.

ეკლესიის თავდაპირველი გადახურვა შესაძლოა ხის ყოფილიყო, რადგანაც მრავლად აღმოჩნდა დამწვარი, დეფორმირებული კრამიტის ნატყეხები და რკინის ლურსმნები (ნახ. 81,11; ტაბ. 69,21).

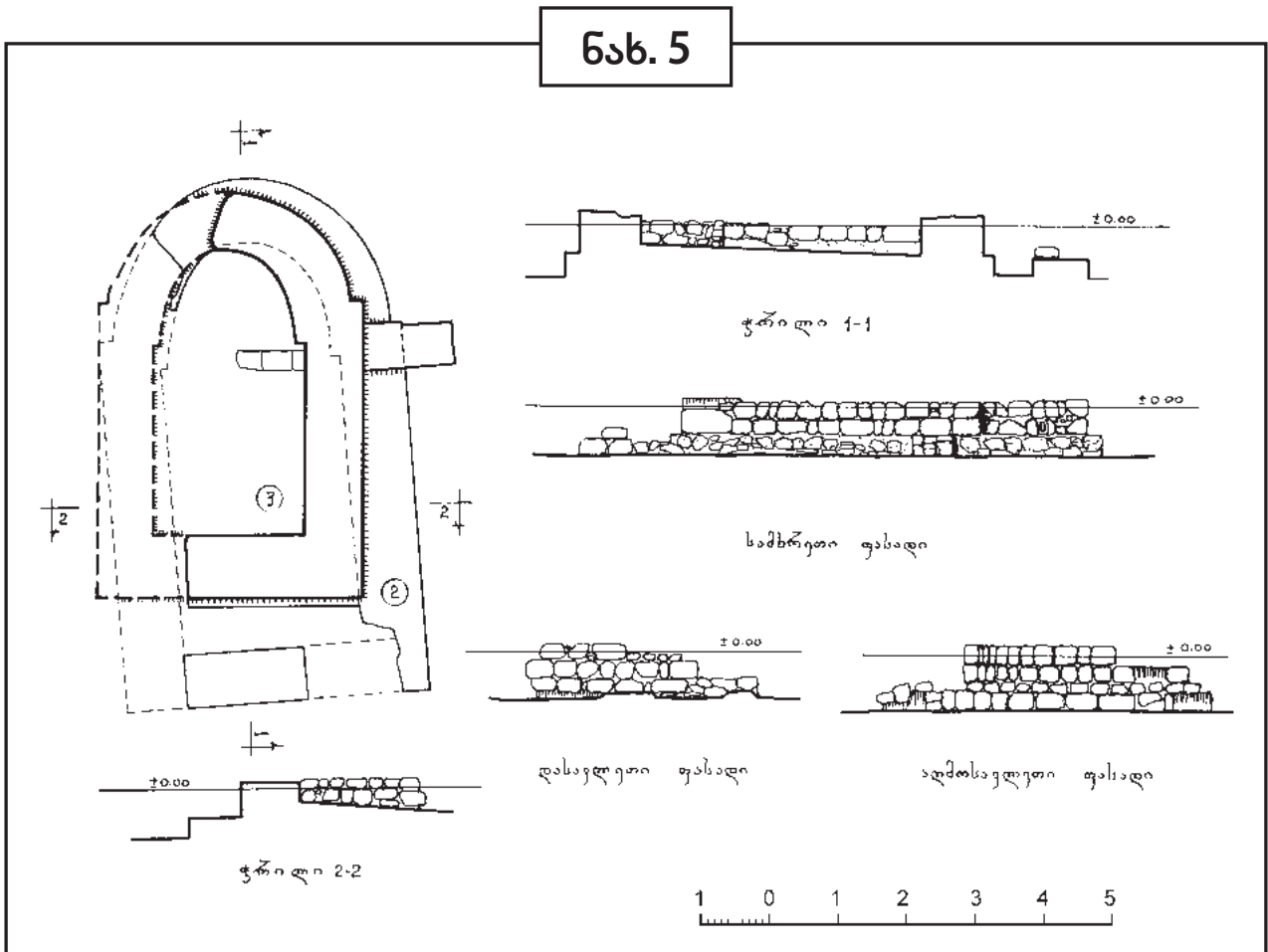
ეკლესიის თარიღის უფრო მეტად დაზუსტება შემორჩენილი კონსტრუქციული ელემენტების

ნაკლებობის გამო ძნელდება.

პირველი ეკლესიის სამხრეთით მდებარე ნაგებობას პირობითად მესამე ეკლესია ვუწოდეთ, რადგან უფრო ადრეული ნაგებობის საფუძველზეა აგებული. ამ ადრეულ ნაგებობას კი ვუწოდეთ მეორე ეკლესია. მესამე ეკლესიის გრძივი ღერძი ზუსტად აღმოსავლეთისკენ არის მიმართული. ქვედა, უფრო ადრეული მეორე ეკლესიის გრძივი ღერძი კი 4°-ით არის გადახრილი ჩრდილოეთისკენ, რითიც იმეორებს პირველი ეკლესიის დამხრობას (ნახ. 2,5; ტაბ. 31,2).

მესამე ეკლესია 3 მცირე ზომის (5,8X4 მ.) შვერილაბსიდიანი დარბაზული ნაგებობა აღმოჩნდა. გამოვლინდა ნანგრევების სახით. შემორჩენილია მხოლოდ ნახევარი მეტრის სიმაღლის სამხრეთი და დასავლეთი კედლები და მათზე ოდნავ მაღალი აღმოსავლეთით შვერილი, ნახევარწრიული აბსიდის მონაკვეთი, ჩრდ. მხრის გარეშე. აბსიდის ეს ნაწილი და ეკლესიის ჩრდ. კედლის მონაკვეთი მორღვეულია ოპტიკურ-ბოჭკოვანი კაბელის თხრილის გაყვანის დროს (ნახ. 2,5; ტაბ. 31,2).

შემორჩენილია სამხრეთი კედლის მხოლოდ პირველი ორი რიგის, უხეშად დამუშავებული, საშუალო ზომის ფლეთილი ქვის წყობა. ანალოგიური წყობისაა დასავლეთ კედლის შემორჩენილი ქვების ორი რიგი. დასავლეთიდან ეკლესია ოდნავ შვერილ, ერთსაფეხურიან ცოკოლზე დგას, ხოლო სამხრეთი კედელი დაბჯენილია ადრინდელი ეკლესიის კედლის საფუძველზე, რომელიც მისთვის ერთგვარი პლატფორმის მოვალეობას ასრულებს. აბსიდის მომრგვალებისათვის გამოყენებულია ოდნავ დიდი ზომის ქვები. ქვების საფასადო მხარე ოდნავ მოსწორებულია. კედლების კუთხეებში მართკუთხა მოზრდილი ქვებია ჩატანებული. აბსიდის სამხრეთი გარეთა მხარი 0,2



მ-ით არის გამოწვეული. აქ ჩატანებულია მძლავრი, მართკუთხა კვადრი. კედლები თიხის ხსნარზეა ნაშენი, ნაკერებში წვრილი ქვაა ჩატანებული. წყობის რიგობითობა დაცულია.

ეკლესიის ინტერიერის კედლების წყობაც ფასადების მსგავსია, ოღონდ კიდევ უფრო უხეში. ქვებსშორისი არე თიხითაა ამოლესილი. კედლების სისქე 0,8 მ-ია. საკურთხეველი ეკლესიის დარბაზიდან 18 სმ-იანი მხრით არის გამოყოფილი. შემორჩენილია მხოლოდ სამხრეთი მხარი. ამ მხართან კანკელის ქვებია ჩაწყობილი. პირველი ქვა წითელი ფერის ტუფისგან გამოთლილი ქვასვეტის ფრაგმენტია. (ნახ. 123; ტაბ. 164). იგი წარმოადგენს ქვასვეტის ტანის წაგრძელებულ მონაკვეთს, რომელსაც ოთხივე გვერდზე გლუვი ლილვები აუყვება. განივკვეთში ლილვები ჯვრის ფორმას ქმნიან. კანკელის მომდევნო ქვაც შესაძლოა ქვაჯვარის ფრაგმენტი იყოს (ნახ. 227; ტაბ. 247). იგი წითელი ტუფის გვერდებრთლილი კვადრია. მესამე, უკანასკნელი კი – დიდი ზომის სიპი ქვაა. კანკელის ჩრდილოეთი ნაწილი მონგრეულია.

ეკლესიის სამხრეთ და დასავლეთ კედლებში შესასვლელი არ არის დატანებული და, როგორც ჩანს, ნაგებობას შესასვლელი ჩრდილოეთიდან უნდა ჰქონოდა (ჩრდ. კედელი მთლიანად მოირღვა კაბელის თხრილის გაჭრის დროს). ჩრდილოეთიდან შესასვლელის დატანება იშვიათად გვხვდება დარბაზულ ეკლესიებში და ისიც მხოლოდ მაშინ, როდესაც ამას ნაგებობის ადგილმდებარეობა მოითხოვს. ამ შემთხვევაშიც უნდა ვივარაუდოთ, რომ ჩრდილოეთი შესასვლელით ეს მცირე სამლოცველო მოხერხებულად უკავშირდებოდა პირველი ეკლესიის სამხრეთ კარიბჭეს.

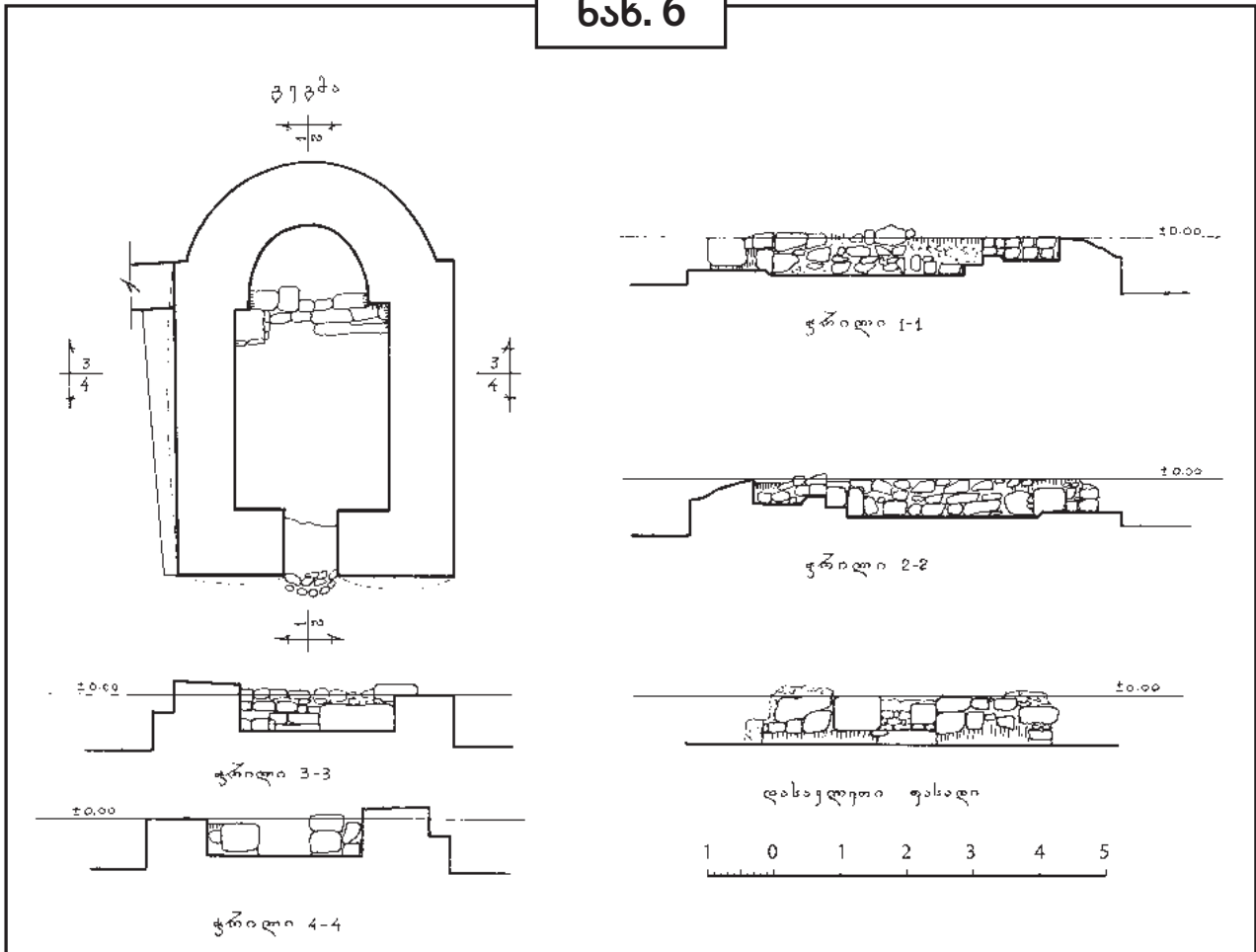
№3 ეკლესიის იატაკის ოდნავ კირნარევი, თიხატკეპნილი ფენა ფრაგმენტულად გამოვლინდა სამხრეთ კედელთან და კანკელის ქვების წინ. ამ ფენაზე უწესრიგოდ ელაგა ზემოდან ჩამოცვენილი კრამიტის ნამტვრევები. საკურთხევლის იატაკი უფრო მაღლა დაფიქსირდა. როგორც ჩანს, კანკელის წინ, შუაში ორი საფეხური იყო მოწყობილი. კანკელის მიმდებარე მონაკვეთში საკურთხევლის იატაკი ბრტყელი ქვებით იყო მოკირწყლული. ნანგრევებში არ გამოვლინდა არც კამარის და არც მისი საბჯენი თაღის ქვები და არც სხვა კონსტრუქციული დეტალები.

მეორე ეკლესია უფრო დიდი ყოფილა მესამე ეკლესიაზე. ისიც შვერილაბსიდიანი, დარბაზული ნაგებობა აღმოჩნდა. თავდაპირველად მისი სამხრეთი კედელი და აბსიდის მომრგვალება მესამე ეკლესიის პლატფორმა გვეგონა. ორივე ნაგებობის სრული გათხრის შემდეგ კი დადგინდა, რომ ზედა ეკლესიის სამხრეთი კედელი დადგმულია ქვედა ეკლესიის სამხრეთი კედლის ჩრდ. ნიბოზე, ხოლო ზედა ეკლესიის აბსიდის მომრგვალება თითქმის პირდაპირ ზედ ადგას ქვედა ეკლესიის აბსიდას. ქვედა ეკლესია უფრო გრძელია (7,65X4,6 მ.). მისი დასავლეთი კედელი ზედა ეკლესიის დასავლეთ კედლიდან 1 მ-ის მოშორებითაა, ჩრდილოეთი კედელი კი ზედა ეკლესიის ჩრდ. კედლის მსგავსად არ შემორჩენილა, რადგან მეორე ეკლესიის ჩრდ. კედელიც მთლიანად მოირღვა კაბელის თხრილის გაჭრის დროს (ნახ. 2,5; ტაბ. 31,2).

ქვედა ეკლესია უფრო მკვიდრად ყოფილა აგებული. კედლების სისქე 0,8 მ-ია. შემორჩა მხოლოდ კედლების საფუძვლები, სამხრეთ-დასავლეთ კუთხის და აბსიდის გარეთა სამხრეთი მხრის კვადრები და აბსიდისვე მომრგვალების ქვედა ორი რიგი. სამხრეთ-დასავლეთი კუთხის ქვა და დასავლეთი კედელი პირდაპირ მოსწორებულ თიხატკეპნილზეა დაწყობილი, ხოლო სამხრეთი კედლის აღმოსავლეთი მონაკვეთი აბსიდთან 0,3 მ-იან, ჭყორდულაბიან მომზადებაზეა დაფუძნებული. აბსიდის ქვების ფორმა ზედა ეკლესიის აბსიდის ქვებზე უკეთაა შერჩეული და წყობაც უფრო მკვიდრია.

ეკლესიის კუთხეებსა და აბსიდში გაჭრილი შურფებით დადგინდა, რომ ქვედა ეკლესიის დანგრევის შემდეგ საფუძვლები ერთ დონეზე მოუსწორებიათ და მისი იატაკის ნიშნულზე დაუფუძნებიათ ზედა ეკლესია. ამგვარად, ქვედა ეკლესიის საფუძვლები ზედა, მესამე ეკლესიის პლატფორმად ყოფილა გამოყენებული. -0,72 მ. ნიშნულზე კი იმ ადგილას, სადაც აბსიდის გარეთა ჩრდილო

ნახ. 6



მხარი უნდა ყოფილიყო, გამოვლინდა ამ მხრის საყრდენი 0,3 მ-იანი კირის ქყორდულაბიანი საფუძველი. თვით მხარი კი, როგორც ჩანს, კაბელის თხრილის გაყვანის დროს მონგრეულა.

მეოთხე ეკლესიაც შევირლაბსიდიანი, დარბაზული ნაგებობა აღმოჩნდა, ოდნავ გრძელი მესამე ეკლესიაზე (6,2 X 4,3 მ.). მისი დამბრობაც მესამე ეკლესიის მსგავსია და ზუსტად აღმოსავლეთით არის მიმართული. ისიც თითქმის მიწის პირამდეა მონგრეული. შემორჩა 0,5-0,8 მ-ის სიმაღლეზე (ნახ. 2,6; ტაბ. 41-3).

კედლები საკმაოდ განიერი აქვს. დასავლეთი კედელი 1 მ-ის სიგანისაა, დანარჩენები – 0,9-0,92 მ. მისი ყველა კედელი ძლიერ არის დეფორმირებული. აბსიდის მომრგვალება გადახრილია აღმოსავლეთისკენ. ჩრდილოეთი და სამხრეთი კედლები კი – ფასადებისკენ. დაცურებულია ჩრდ.-დასავლეთ და სამხრ.-დასავლეთი კუთხის მასიური კვადრები, მორყეულია შემორჩენილი კედლების ზედაპირი. კედლების წყობა აქაც თიხის ხსნარზეა აგებული. ფასადებზე პირმოსწორებული ფლეთილი ქვებია, ხოლო კუთხეებში – მოზრდილი, მართკუთხა კვადრები. შესასვლელი დასავლეთიდან აქვს. შესასვლელში, ძირში ზღურბლის დიდი ფილა დევს. აბსიდის მომრგვალების გარეთა მხრები საკმაოდ მძლავრია და ასეთივეა შიდა მხრებიც. საკურთხევლის იატაკის დონე აქაც მაღალია დარბაზთან შედარებით. ცენტრში ქვის 15-16სმ-იანი ორი საფეხურია მოწყობილი (სავარაუდოდ ასეთივე საფეხურები უნდა ჰქონოდა მესამე ეკლესიის საკურთხეველსაც). დარბაზისაგან საკურთხეველი სამხრეთ ნაწილში გამოყოფილია ქვის დაბალი კანკელით. შემორჩენილია კანკელის 0,4 მ.

სიმაღლის ერთი ქვა. საკურთხეველის ჩრდ. მხართან კი იატაკზე მოწყობილია მშრალად, ერთრიგად ნაწყობი ქვების მართკუთხა სტრუქტურა (0,5X0,55 მ.). იატაკი თიხატკეპნილია, ოდნავ კირნარევი, რომელზეც დიდი რაოდენობით გამოვლინდა ჩამოცვენილი ბრტყელი გვერდებაკეცილი და რამდენიმე ღარიანი კრამიტის ფრაგმენტები (ტაბ. 42).

ეკლესიაში მიწის თანამედროვე ზედაპირიდან დაწყებული სხვადასხვა დონეზე ჩნდებოდა უსისტემოდ ჩაყრილი ქვის რელიეფები და მათი ნამტვრევები. მათგან განსაკუთრებით აღსანიშნავია წითელი ტუფის ქვასვეტი ტახტზე დაბრძანებული ყრმიანი ღმრთისმშობლის გამოსახულებით და თანადროული რელიეფური ასომთავრული წარწერით. ქვასვეტი აღმოჩნდა დარბაზში, მისი ჩრდილოეთი კედლის პარალელურად დადებული, თიხატკეპნილი იატაკიდან 0,15 მ. სიმაღლეზე. ის იატაკზე დაფიქსირებულ კრამიტებზე მაღლა მდებარეობდა და იატაკიდან გამოყოფილი იყო კრამიტნარევი მიწის ფენით. იქვე, მის გვერდზე, იმავე დონეზე, დარბაზის შუაში იდო ორად გატეხილი ლილვებიანი ქვასვეტი (ნახ. 3; ტაბ. 41).

არც ამ ეკლესიის ნანგრევებში გამოვლინდა კამარის და მისი საბჯენი თაღის ქვები და ძნელი სათქმელია ჰქონდა თუ არა მას საერთოდ ქვის კამარა. სამშენებლო ხასიათით, კედლების წყობით და ზომით ეს ეკლესია მესამე ეკლესიის მსგავსია და მისი თანადროული ჩანს. ეკლესიის კედლები პირდაპირ თიხატკეპნილი, მოსწორებულ ზედაპირზეა აგებული. მხოლოდ ჩრდილოეთ მხრიდან აქვს ორ რიგად შემოლაგებული ქვები. მეოთხე ეკლესიის ჩრდილო-დასავლეთ კუთხესთან გამოვლინდა მესამე ეკლესიისკენ მიმართული, დამუშავებული ქვის წყობის ორი რიგი, რომელიც შეიძლება მოკირწყლული ბილიკის ნაშთი იყოს (ნახ. 2).

კომპლექსის ზღუდა

კომპლექსის ეზო შემოფარგლულია ოთხკუთხა არანესიერი ფორმის ზღუდით (25X27მ.). ზღუდის აღმოსავლეთ კედლის პერიმეტრში ეკლესიებია შეჭრილი შვერილი აბსიდებით, დანარჩენი კედლები კი უწყვეტად შემოზღუდავდა ტერიტორიას (ნახ 2; ტაბ. 11,2).

ზღუდის კედლები სხვადასხვა სიმაღლეზეა შემორჩენილი. ყველაზე მაღალი ერთ მეტრამდე აღწევს. ზღუდის კედლები აგებულია თიხაზე ნაწყობ სხვადასხვა ზომის და ფორმის დაუმუშავებელი ფლეთილი ქვით. განსხვავებულია კედლების სიგანეც ზღუდის სხვადასხვა მონაკვეთში (0,7-1 მ.). პირველი და მესამე ეკლესიების დამაკავშირებელი კედელი განიერია (1 მ.) და წყობაში გამოყენებულია მოზრდილი ქვებიც. მესამე და მეოთხე ეკლესიების დამაკავშირებელი ზღუდის კედელი კი ვიწროა (0,7 მ.) და მთლიანად წვრილი ქვით არის ნაშენი. იგი დაზიანებულია და ოდნავ გადახრილია აღმოსავლეთისაკენ. ზღუდის სამხრეთი, 25მ. სიგრძის და 0.9მ. სიგანის კედლის ზედა ნაწილი თითქმის მთლიანად მონგრეულა სამანქანო ტრასის გაყვანისას. თუმცა ამ დაზიანებულ ზღუდეში, მეოთხე ეკლესიის დასავლეთ კედლის პირით ხაზზე, შემორჩენილია ერთი მეტრის სიგანის შესასვლელი. ზღუდის სამხრეთი კედლის ბოლოს გამოვლინდა კუთხის მასიური ქვა, სადაც მას ებმის გალავნის დასავლეთი კედელი. 0,3-0,6 მ. სიმაღლეზე შემორჩენილი დასავლეთი კედელი ჩრდილოეთისკენ გრძელდება მხოლოდ 17 მ-ის სიგრძეზე და შემდეგ მორღვეულია. მოშლილია ასევე ზღუდის ჩრდილო-დასავლეთი კუთხე. ზღუდის ჩრდილოეთი განიერი კედელი (1 მ.) კი ეკვრის პირველი ეკლესიის ჩრდილო-დასავლეთ კუთხეს. სავარაუდოდ ეზოში შესასვლელი აქ უნდა ყოფილიყო, ზღუდის დასავლეთი კედლის ჩრდილოეთ მონაკვეთზე.

სენაკები

ზღუდის დასავლეთი კედლის სამხრეთ მონაკვეთში შიდა (აღმოსავლეთ) მხარეს გამოვლინდა ორი სათავსო, სავარაუდოდ სამონასტრო სენაკები (ნახ. 2; ტაბ. 51,2). როგორც ზღუდის, ასევე სათავსოების კედლების საფასადო მხარე ფლეთილი, ნარჩევი ქვის წყობით არის აყვანილი თიხის ხსნარზე, მათ შორის სივრცე კი წვრილი ქვითა და ზოგიერთ შემთხვევაში კრამიტის ნატეხებით არის შევსებული. ზღუდეზე მიდგმულ სათავსოთა შიდა ზომებია: სამხრეთი სათავსო – 3,4X2,4 მ. ჩრდილოეთი სათავსო – 1,9X3,6 მ. სათავსოთა იატაკი თიხატეხილია. ჩრდილო სათავსოს შუა ნაწილში დაფიქსირდა ნაცროვან-ნახშიროვანი 3-4 სმ. სისქის ფენა, რომელიც, როგორც ჩანს, კერას წარმოადგენდა (ტაბ. 52). ჩრდილოეთი სათავსოს აღმოსავლეთი კედელი და შესასვლელი მოშლილია აქ მოგვიანებით გამართული სამარხების მიერ, სამხრეთისა კი, ნაწილობრივ არის შემორჩენილი.

იქვე, ზღუდის დასავლეთ მხარეს, კომპლექსს გარეთ, თორმეტიოდე მეტრის სიგრძეზე, მიწის სიღრმეში დაფიქსირდა მსხვილი ქვები, რაც შეიძლება ზღუდეზე დასავლეთი მხრიდან მიდგმული ნაგებობების ნაშთი იყოს. თუ რა ფუნქციური დანიშნულება უნდა ჰქონოდა ამ უკანასკნელს და იყო თუ არა კიდევ სხვა ნაგებობები ზღუდის დასავლეთით ან მის ირგვლივ, ამას ალბათ მომავალი გათხრები გვიჩვენებს.

სამარხები

საველე სამუშაოების დროს ნაგზაურის საეკლესიო კომპლექსის ტერიტორიაზე გამოვლინდა 20-მდე ქვაყრილი, რომლებიც ძირითადად ბრტყელი ქვის ფილებისაგან შედგებოდა. ისინი, როგორც წესი, დამხრობილი იყო დასავლეთიდან აღმოსავლეთი მიმართულებით. ყოველივე ამან გვაფიქრებინა, რომ ეს ქვები სამარხების გადასახური ფილები უნდა ყოფილიყო. აღნიშნულ ადგილზე შესწავლილ იქნა 14 სამარხი (ნახ. 2,7; ტაბ. 1,7).

სამარხი №1 აღმოჩნდა პირველი ეკლესიის სამხრეთ მინაშენში (ნახ. 2). წარმოადგენს ქვის სამარხს, რომელიც გადახურული იყო სხვადასხვა ზომის ოთხი ქვით. სამარხი შედგენილია ექვსი უფორმო ქვისაგან. გრძივ კედლებად გამოყენებულია ორ-ორი, ხოლო განივ კედლებად თითო-თითო ქვა. სამარხის შიდა ზომებია: სიგრძე – 0,9 მ, სიგანე – 0,25 მ, სიღრმე – 0,2 მ. დამხრობილია დასავლეთიდან აღმოსავლეთისაკენ. სამარხში დაკრძალული აღმოჩნდა მცირეწლოვანი ბავშვი. ძვლები ცუდადაა დაცული. შემორჩენილია თავის ქალის, მენჯის და ქვედა კიდურების ნაშთები. უინვენტარია.

სამარხი №2 (ნახ. 2,71; ტაბ. 71,2) მდებარეობს №3 სამარხის ჩრდილოეთით, 0,6 მ-ის დაშორებით. წარმოადგენს ხუთი სქელი ფილაქვითა და რამდენიმე წვრილი ქვით გადახურულ ქვის სამარხს. დამხრობილია დასავლეთიდან აღმოსავლეთისაკენ, სამარხის სამხრეთი და ჩრდილოეთი გრძივი კედლები შედგენილია ოთხ-ოთხი ქვით. სამარხის შიდა ზომებია: სიგრძე 1,82 მ. თავსა და ბოლოში სიგანე 0,3 მ-ია. სამხრეთი კედელი შუა ნაწილში დაწეულია და გადახრილია სამხრეთისაკენ. სამარხს დასავლეთ და აღმოსავლეთ მხარეს ქვები არა აქვს. აქ სამარხის კედლად მიწა გამოყენებული. სამარხის სიღრმე 0,2 მ-ია. დაკრძალულია 14-25 წლის ქალი¹. მარცხენა გვერდზე, მოხრილი ქვედა კიდურებით, თავით დასავლეთისაკენ. მარცხენა ხელის მტევანი სახესთან აქვს

1 №№1-10 სამარხების მიცვალებულების სქესი და ასაკი განსაზღვრულია ივ. ჯავახიშვილის სახ. თბილისის სახელმწიფო უნივერსიტეტის ანთროპოლოგიური კვლევის ლაბორატორიის გამგის, ისტორიის მეცნიერებათა დოქტორის ლ. ბითაძის მიერ, ხოლო №№11-13 სამარხების – საქართველოს ეროვნული მუზეუმის ანთროპოლოგის, მაკა ჭყადაუას მიერ.

მიტანილი, მარჯვენა ხელი კი მოხრილია და მარცხენა ხელთან, მუცელზე აქვს დადებული. მიცვალებულს მარცხენა ხელის მაჯაზე გაკეთებული ჰქონდა რკინის სამაჯური (ნახ. 101; ტაბ 87), ხოლო მარჯვენა ხელის თითებზე სამი ბეჭედი: ვერცხლის, ბრინჯაოსი და მინის (ნახ. 102-4; ტაბ 85,6). სამარხის ქვეშ აღმოჩნდა №6 სამარხი.

სამარხი №3 (ნახ. 2,72) აღმოჩნდა მეოთხე ეკლესიის ჩრდილოეთ კედელთან. წარმოადგენს ორი ფილით გადახურულ ქვის სამარხს. სამარხი შედგენილია სხვადასხვა ზომის ბაზალტისა და ტუფის ქვებისაგან. მისი შიდა ზომებია: სიგრძე 1,15 მ, სიგანე – 0,37 მ, სიღრმე – 0,23 მ. სამარხის სამხრეთი და ჩრდილოეთი გრძივი კედლები შედგენილია სამ-სამი, ხოლო დასავლეთი და აღმოსავლეთი განივი კედლები – თითო-თითო ქვით. სამარხში დაკრძალულია 5-6 წლის ბავშვი გაშოტილ მდგომარეობაში, ქრისტიანულად, თავით დასავლეთით. მიცვალებულს ხელები მუცელზე აქვს დაწყობილი. უინვენტაროა.

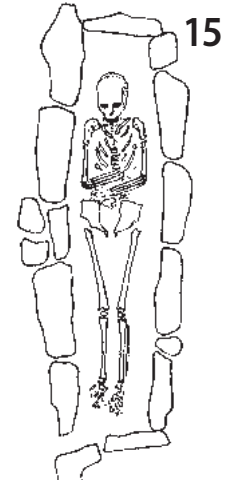
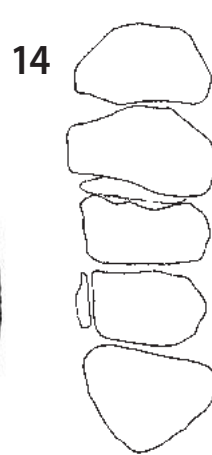
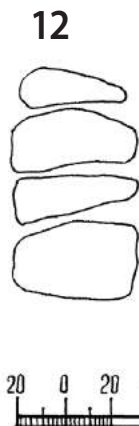
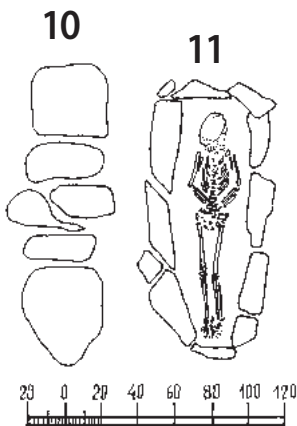
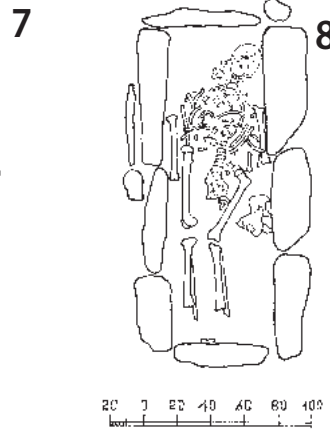
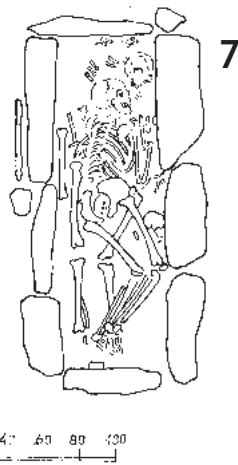
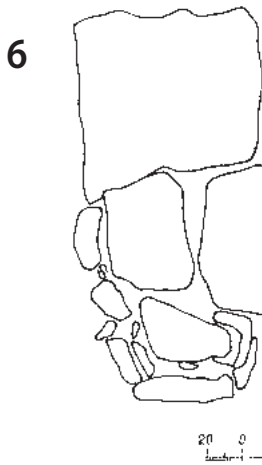
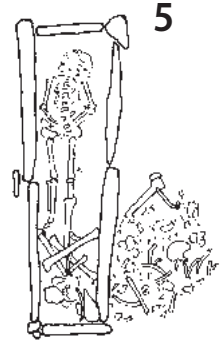
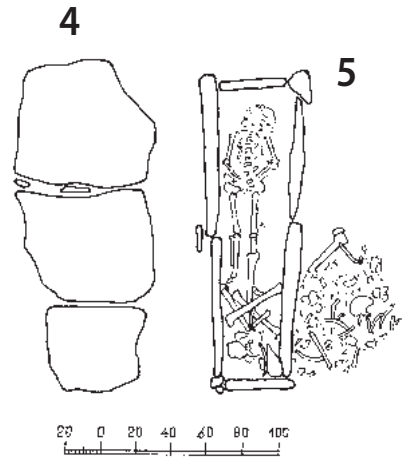
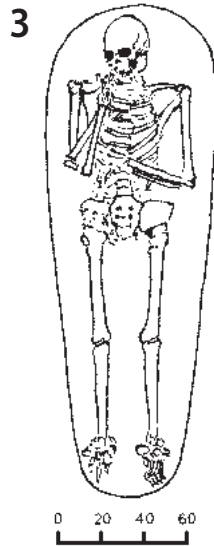
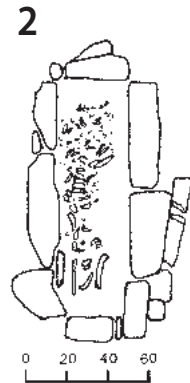
სამარხი №4 (ნახ. 2) აღმოჩნდა მეოთხე ეკლესიის გარეთ, სამხრეთ-დასავლეთი კედლის კუთხესთან, მისგან 1 მ-ის დაშორებით. წარმოადგენს მცირე ზომის შვიდი ფილით გადახურულ ქვის სამარხს. ჩრდილოეთ და სამხრეთ გრძივ კედლებად გამოყენებულია სამ-სამი, ხოლო აღმოსავლეთ და დასავლეთ კედლებად – თითო-თითო ქვა. სამარხის შიდა ზომებია: სიგრძე 0,9 მ, სიგანე – 0,2 მ, სიღრმე – 0,2 მ. დამხრობილია დასავლეთიდან აღმოსავლეთისაკენ. დაკრძალულია მცირეწლოვანი ბავშვი ქრისტიანული წესით, თავით დასავლეთით. ძვლები დაშლილია და ნაშთის სახითაა შემორჩენილი. უინვენტაროა.

სამარხი №5 (ნახ. 2) აღმოჩნდა პირველი ეკლესიის სამხრეთით არსებული მინაშენის შიგნით, №1 სამარხის ჩრდილო-დასავლეთით. წარმოადგენს მცირე ზომის ოთხი ფილით გადახურულ ორმოსამარხს. დაკრძალულია ჩვილი. ჩონჩხი დაშლილია. დაკრძალვის პოზა არ ირკვევა. უინვენტაროა.

სამარხი №6 (ნახ. 2,73; ტაბ. 73) აღმოჩნდა №2 სამარხის ქვეშ. ორმოსამარხია. გადახურულია სამი ფილით. სამარხის ორმო კუთხეებმომრგვალებულია და დასავლეთიდან აღმოსავლეთისაკენ თანდათანობით ვიწროვდება. მისი სიგრძე 2,1 მ-ია, სიგანე თავთან – 0,7 მ, ტერფთან – 0,4 მ. სიღრმე – 0,55 მ. დამხრობილია დასავლეთიდან აღმოსავლეთისაკენ. მიცვალებული, 30-35 წლის მამაკაცი დაკრძალულია გაშოტილი, თავით დასავლეთისაკენ, მარცხენა ხელი მუცელზე აქვს დადებული. მარჯვენა მოხრილია და მიტანილი აქვს სახის წინ. უინვენტაროა. სამარხის გადასახურავი ფილები №2 სამარხის ძირიდან მდებარეობდა 0,3 მ სიღრმეზე.

სამარხი №7 (ნახ. 2,74,5; ტაბ. 75) აღმოჩნდა №8 სამარხის დასავლეთით, 0,1 მ-ის დაშორებით. წარმოადგენს ტუფის სამი ფილაქვით გადახურულ ქვის სამარხს. შედგენილია ექვსი ფილაქვისაგან. ჩრდილო და სამხრეთ კედლებად ორ-ორი ფილაქვაა გამოყენებული, ხოლო დასავლეთ და აღმოსავლეთ კედლებად – თითო-თითო. კუთხეებსა და გვერდებში ღრიჭოების შესავსებად რამდენიმე წვრილი ქვაა ჩასმული. სამარხი დასავლეთიდან აღმოსავლეთისაკენ თანდათანობით ვიწროვდება. მისი შიდა ზომებია: სიგრძე 1,65 მ, სიგანე დასავლეთ კედელთან 0,45 მ, აღმოსავლეთ კედელთან – 0,3 მ, სიღრმე – 0,4 მ. სამარხი, როგორც ჩანს, რამდენიმეჯერაა გამოყენებული. ბოლო მიცვალებული 5-6 წლის მოზარდია. დაკრძალულია სამარხის ცენტრალურ და დასავლეთ ნაწილში, გაშოტილ მდგომარეობაში, თავით დასავლეთით. ხელები მუცელზე აქვს დაწყობილი. ჩონჩხის საერთო სიგრძე 0,95 მ-ია. მიცვალებულის თავის ქვეშ აღმოჩნდა: ბრინჯაოს მცირე ზომის რგოლი და ყუნწიანი საკიდი (ნახ. 105,6; ტაბ. 83). ადრე დაკრძალული მიცვალებულების ჩონჩხის ძვლები სამარხის აღმოსავლეთ ნაწილშია მიყრილი, ხოლო ნაწილი – სამარხის ჩრდილო-აღმოსავლეთ მხარესაა ამოყრილი და გაფანტული. სამარხის აღმოსავლეთ ნაწილში, მიყრილ ძვლებში გამოიყო 35-40 წლის ორი მამაკაცის ძვლები. სამარხის გარეთ, ჩრდილო-აღმოსავლეთ ნაწილში, ამოყრილ ძვლებში გამოირჩა ქალის და

6sb. 7



ბავშვის (ჩვილის) ძვლების ფრაგმენტები. გარდა ამისა, სამარხიდან ამოყრილი ადამიანის ძვლების სიახლოვეს კიდევ აღმოჩნდა ერთ ადგილს თავმოყრილი და არეული ადამიანის ორი თავის ქალა და ძვლები. აქვე, მის სამხრეთით დაფიქსირდა ბრინჯაოს სფერულთავიანი საკინძი და ბრინჯაოსავე ნაკლული, დეფორმირებული ღერაკი – სამაჯური? (ნახ. 109,10) .

სამარხი №8 (ნახ. 2,76-8; ტაბ. 76,7) აღმოჩნდა №7 სამარხის ჩრდილო-აღმოსავლეთით, 0,1 მ-ის დაშორებით. წარმოადგენს ქვის სამარხს, რომელიც გადახურულია სამი დიდი ზომის და რამდენიმე წვრილი ბაზალტის ქვით. დამხრობილია დასავლეთიდან აღმოსავლეთისაკენ. სამარხის სამხრეთი და ჩრდილოეთი გრძივი კედლები შედგენილია ერთმანეთთან ცუდადმორგებული სამ-სამი ბაზალტის ქვით, დასავლეთ და აღმოსავლეთ განივ კედლებად გამოყენებულია თითო-თითო, შედარებით თხელი, ასეთივე ქვა. მისი შიდა ზომებია: სიგრძე – 1,8 მ, სიგანე – 0,55 მ, სიღრმე – 0,35 მ. სამარხში დაკრძალული აღმოჩნდა ორი ინდივიდი. ქვედა მიცვალებული თავდაპირველად დაკრძალული უნდა ყოფილიყო გულაღმა, გაშოტილ მდგომარეობაში, თავით დასავლეთით. მას ხელები ჩამოშვებული უნდა ჰქონოდა. ამჟამად მიცვალებულის ჩონჩხის ნაწილი ზედა მიცვალებულის დაკრძალვის დროს დაძრულია თავდაპირველი მდგომარეობიდან. თავის ქალა ამობრუნებულია და ჩრდილო-დასავლეთ კედელთანაა დადებული. ქვედა ყბა მიცვალებულის გულმკერდზე დევს. მიცვალებულს აკლია ქვედა კიდურის ტერფის ძვლები და თითები. იქმნება შთაბეჭდილება, რომ ჩონჩხის ძვლების ნაწილი თავდაპირველი მდგომარეობიდან დაძვრის შემდეგ ხელოვნურადაა დაწყობილი. შემორჩენილი ჩონჩხის სიგრძე 1,6 მ-ია. №1 მიცვალებული 45-50 წლის მამაკაცია. ზედა მიცვალებული დაკრძალულია ქვედა, №1 მიცვალებულზე. №2 მიცვალებული წევს მარცხენა გვერდზე, მოხრილი ზედა და ქვედა კიდურებით, თავით დასავლეთისაკენ. მისი სიგრძე მოხრილ მდგომარეობაში 1,5 მ-ია. ის 25-30 წლის ქალია. ორივე მიცვალებული უინვენტაროა.

სამარხი №9 (ნახ. 2,79; ტაბ. 74) აღმოჩნდა №8 სამარხის გვერდით. მის ჩრდილო-აღმოსავლეთით, 0,7 მ დაშორებით. წარმოადგენს ორმოსამარხს, რომელსაც არ ჰქონდა გადასახურავი ქვები. დაკრძალულია მოზარდი გულაღმა, თავით დასავლეთისაკენ. მიცვალებულს ხელები მუცელზე აქვს დაწყობილი. ჩონჩხის სიგრძე 1 მ-ია. უინვენტაროა.

სამარხი №10 აღმოჩნდა №7 სამარხის ჩრდილო-დასავლეთით, 0,5 მ-ის დაშორებით. წარმოადგენს დაზიანებულ ქვის სამარხს. დამხრობილია დასავლეთიდან აღმოსავლეთისაკენ. გადახურვა არ შემორჩენილა. დაზიანებულია ჩრდილოეთი კედლის ჩრდილო-აღმოსავლეთი ნაწილი. სამარხის სამხრეთი გრძივი კედელი შედგენილია სამი, ხოლო დასავლეთი და აღმოსავლეთი განივი კედლები თითო-თითო ქვით. მისი შიდა ზომებია: სიგრძე – 1,1 მ, სიგანე – 0,3 მ. ჩონჩხის ძვლები არეულია, დაკრძალვის პოზა არ ირკვევა. შემორჩენილი ძვლების მიხედვით სამარხში მცირეწლოვანი ბავშვია დაკრძალული. უინვენტაროა.

სამარხი №11 (ნახ. 2,710,11; ტაბ. 78) აღმოჩნდა №10 სამარხის ჩრდილო-დასავლეთით, 0,7მ-ის დაშორებით. ქვის სამარხია. გადახურულია სხვადასხვა ფორმის და ზომის 6 ქვის ფილით. დამხრობილია დასავლეთიდან აღმოსავლეთისაკენ. სამარხის კედლები შედგენილია ცუდად დამუშავებული ქვებით. სამხრეთი გრძივი კედელი შედგება 3, ჩრდილოეთი – 4 ქვისაგან. დასავლეთ კედლად გამოყენებულია 2, ხოლო აღმოსავლეთ კედლად – 1 ქვა. სამარხი დასავლეთ ნაწილში განიერია და აღმოსავლეთისაკენ თანდათან ვიწროვდება. სამარხის შიდა ზომებია: სიგრძე – 1,37 მ, სიგანე დასავლეთ კედელთან – 0,4 მ, აღმოსავლეთ კედელთან – 0,2 მ, სიღრმე – 0,2 მ. სამარხში დაკრძალულია 10 წლის ბავშვი, გაშოტილი, თავით დასავლეთისაკენ. ხელები მუცელზე აქვს დადებული. მიცვალებულის ძვლების კამერული დამუშავების დროს გამოიყო ახალშობილის ტერფის ძვლები. უინვენტაროა.

სამარხი №12 (ნახ. 2,712,13; ტაბ. 79) აღმოჩნდა №11 სამარხის ჩრდილო-დასავლეთით, 1,7 მ-ის

დაშორებით. წარმოადგენს ორმოსამარხს. საერთო სიგრძე 1,05 მ-ია, სიგანე – 0,6 მ. გამართულია ჰუმუსში. გადახურულია სხვადასხვა ზომის ოთხი ფილაქვით. სამარხში ქრისტიანული წესით დაკრძალულია 4 წლის ბავშვი. მიცვალებულს ხელები მუცელზე აქვს დადებული. უინვენტაროა.

სამარხი №13 (ნახ. 2,714,15; ტაბ. 710,11) აღმოჩნდა №11 სამარხის დასავლეთით. გამართული იყო №1 სათავსოში. წარმოადგენს ხუთი სხვადასხვა ზომის ფილაქვით გადახურულ ქვის სამარხს. სამარხის სამხრეთი გრძივი კედელი შედგენილია 5, ხოლო ჩრდილოეთი – 6 ქვით. დასავლეთ განივ კედლად გამოყენებულია ერთი, აღმოსავლეთ კედლად – ორი ქვა. სამარხის შიდა ზომებია: სიგრძე – 2,2 მ, სიგანე შუა ნაწილში – 0,5 მ, სიღრმე – 0,3 მ. დაკრძალულია 21-27 წლის მამაკაცი, ქრისტიანულად, გამოტილი, თავით დასავლეთით. მოხრილი მკლავები მუცელზე აქვს დალაგებული. მიცვალებულის წელის არეში აღმოჩნდა სარტყლის რკინის აბზინდა (ნახ. 108; ტაბ. 84), რომელზედაც ტყავის და ქსოვილის ნაშთი იყო შემორჩენილი, ხოლო მარჯვენა მხარეს, ხელის თითებთან – ვერცხლის ბეჭედი, რომელზედაც ბოლოებმომრგვალებული სვასტიკაა გამოსახული (ნახ. 107; ტაბ. 88,9).

სამარხი №14 (ნახ. 2) აღმოჩნდა პირველი ეკლესიის მინაშენის სამხრეთ-დასავლეთით, 2,5 მ დაშორებით. წარმოადგენს დანგრეულ ორმოსამარხს. ჩონჩხის ძვლები არეულია. შემორჩენილია მიცვალებულის მენჯის, ხერხემლისა და ნეკნების ძვლების ფრაგმენტები. დაკრძალვის პოზა არ ირკვევა. ძვლების ჩრდილო-აღმოსავლეთით დაფიქსირდა საშუალო ზომის უფორმო ქვები.

შესწავლილი სამარხებიდან 5 (№№5, 6, 9, 12, 14) ორმოსამარხი, ხოლო 9 (№№1-4, 7, 8, 10, 11, 13) ქვის სამარხია. ყველა მათგანი დამხრობილია დასავლეთიდან აღმოსავლეთისაკენ. ორმოსამარხის ორმოები კუთხეებმომრგვალებული სწორკუთხედის ფორმისაა, ჩაჭრილია გრუნტში ან მასზეა გამართული. ქვის სამარხები ნაგებია სიგრძეზე, ჩადგმული, ძირითადად დაუმუშავებული სხვადასხვა ზომის ქვებით. სამხრეთი და აღმოსავლეთი განივი კედლები უმეტესად თითო-თითო ქვითაა წარმოდგენილი. ორმოსამარხები და ქვის სამარხები გადახურული იყო სხვადასხვა ზომისა და სისქის ფილებით და ქვებით. სამარხების უმრავლესობაში მიცვალებული დაკრძალულია ქრისტიანული წესით, გამოტილი მდგომარეობაში, თავით დასავლეთით. მათ დიდ ნაწილს ხელები მოხრილი და დადებული აქვს მუცელზე, გარდა ერთისა, №6 სამარხის მიცვალებული დასვენებული იყო ე.წ. ვედრების პოზაში. მას მარცხენა ხელი მუცელზე ჰქონდა დადებული, ხოლო მარჯვენა – მოხრილი და სახესთან მიტანილი. ორ შემთხვევაში დაფიქსირდა წინა პერიოდისათვის დამახასიათებელი, მიცვალებულის მოხრილი კიდურებით დაკრძალვა (სამარხები: №№2, 8 ზედა). ორივე მათგანი დასვენებულია თავით დასავლეთით, მარცხენა გვერდზე, მოხრილი ქვედა და ზედა კიდურებით.

საქართველოში ქრისტიანული რელიგიის შემოსვლის შემდგომ მიცვალებულის დაკრძალვის ძირითადი პოზა გამოტილი მდგომარეობაა. თუმცა, არა იშვიათად, გვხვდება მოხრილი კიდურებით დამარხვაც. როგორც ზემოთ აღინიშნა, საეკლესიო კომპლექსის ტერიტორიაზე ორი მიცვალებული მარცხენა გვერდზე, ქვედა და ზედა კიდურებით მოხრილი არიან დაკრძალულნი. ორივე განეკუთვნება მდედრობით სქესს. ერთი (სამ. №2) 14-25 წლის, ხოლო მეორე – 25-30 წლისაა. ქალების კიდურებმოხრილ პოზაში დაკრძალვა ჩვენს მიერ დადასტურებულია ბოლნისის რაიონის სოფ. ფოლადაურში და ადგილ ორსაყდრებში (საყდრისი) ადრე შუა საუკუნეების ორ სამარხში. ამავე პერიოდში მოხრილი კიდურებით დამარხვა დაფიქსირებულია დმანისის რაიონის სოფ. ვარდისუბნის სამარხების ნაწილში [Джапаридзе В.В. и др., 1991, 109; Джапаридзе В.В. и др., 1997, 108]. ურვანების [Амиранашвили Дж., 1997, 112], რუსთავის სამაროვნებზე [Иващенко М., 1988, 73; ლომთათიძე გ., 1988, ტაბ. XXIV; პაჭიკაშვილი ნ., 2006, 11-14]. დაღეთის სამაროვანზე [მინდორაშვილი დ., 2006, 5-7], ბოლნისში [მურვანიძე ბ. და სხვ. 2011, 170] ამგვარი პოზა გვხვდება იალსარის [Рамишвили Р., 1969, 112, 113], ჟინვალის [ჩიხლაძე ვ., 1990, 2] და სხვ. ადრე შუა საუკუნეების სამარხებში მოხრილ პოზაში ქალები არიან დაკრძალული [რამიშვილი რ., 1983, 112; ჩიხლაძე ვ. 1990, 2].

კომპლექსის ტერიტორიაზე მოპოვებული არქეოლოგიური მასალა

სამხედრო მასალა

კრამიტი

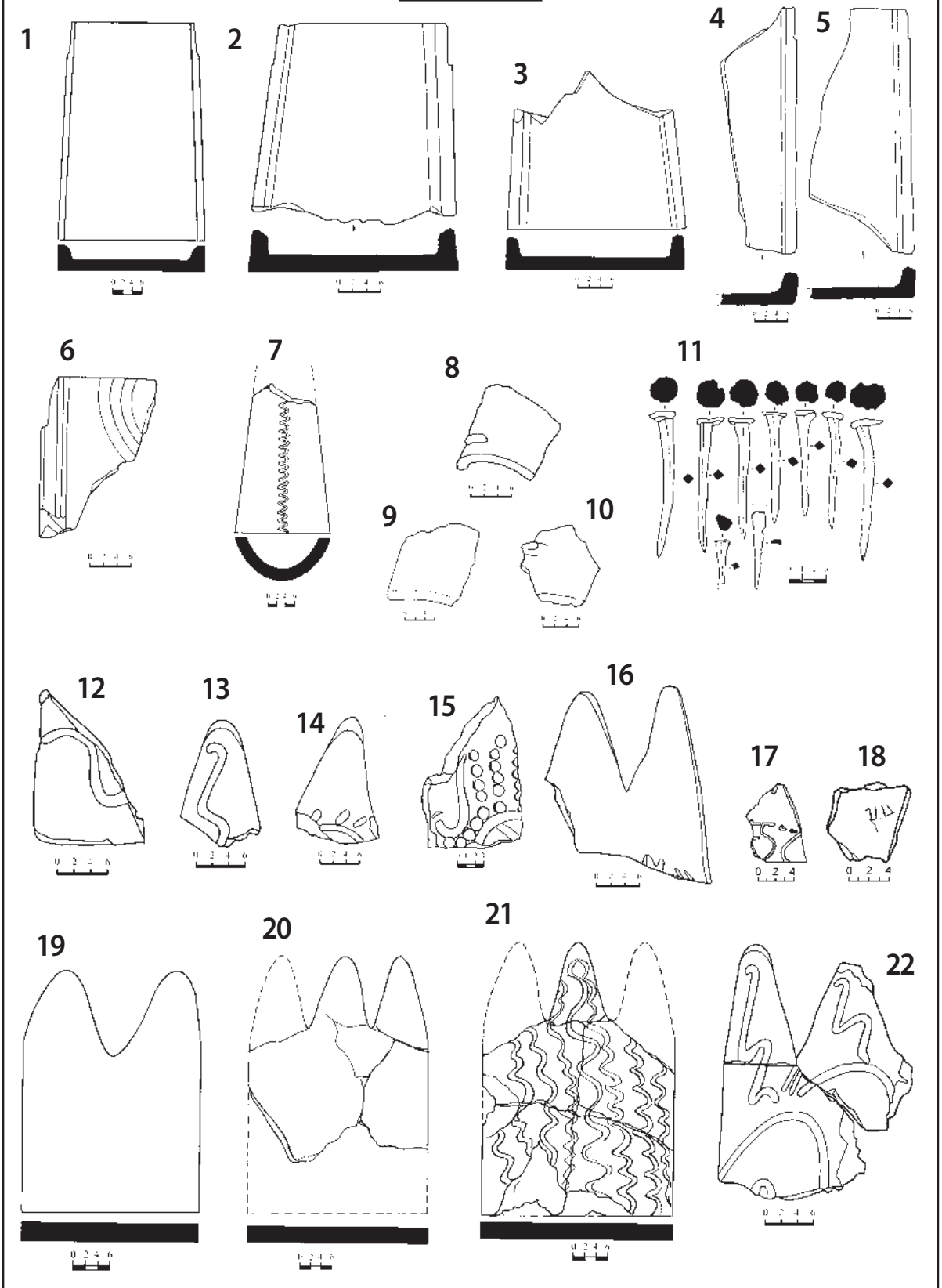
კრამიტი გვხვდება ორი სახის, ბრტყელი გვერდებაკეცილი და ღარისებური. ბრტყელი კრამიტი უმეტესად წვრილი ნატეხების სახით გაფანტული იყო კომპლექსის მთელ ფართობზე. შედარებით მოზრდილი ფრაგმენტები ძირითადად პირველ და მეოთხე ეკლესიასთან იყო კონცენტრირებული. აქედან პირველი ეკლესიის თავდაპირველ, ქვედა იატაკზე კრამიტის ნატეხები დეფორმირებული და გადამწვარი იყო, რაც აქ ცეცხლზე და მაღალი ტემპერატურის არსებობაზე მიუთითებდა. მეოთხე ეკლესიაში მოზრდილი ნატეხები ორ ფენად იყო იატაკზე დაყრილი.

ბრტყელი გვერდებაკეცილი კრამიტი დამზადებულია განლექილი, იშვიათად წვრილკენჭებ-მინარევიანი თიხისაგან, გამომწვარია კარგად, უმეტესად ჩალისფერია. გვხვდება მოვარდისფრო ნატეხებიც. მათი გარკვეული ნაწილი წითლადაა შეღებილი. მთელი მხოლოდ ერთი კრამიტია შემორჩენილი, ისიც ნახანძრალი და დეფორმირებულია. მისი სიგრძე 44 სმ-ია, უდიდესი სიგანე – 31 სმ, უმცირესი – 24 სმ, სისქე – 2 სმ, აკეცილი გვერდის სიმაღლე 5-5,5 სმ-ია, საბჯენი ილლიის, ანუ საკეტის სიგრძე – 6 სმ (ნახ. 81; ტაბ. 69). ბრტყელი კრამიტების ასეულობით ნატეხს შორის შემორჩენილია მოზრდილი ფრაგმენტებიც (ნახ. 82-6; ტაბ. 61-8), რაც სიგრძის, სიგანისა და სხვა პარამეტრების დადგენის საშუალებას იძლევა. ფრაგმენტების გაზომვის შედეგად დადგინდა, რომ ისინიც იმავე ზომის სტანდარტის ყალიბებშია დამზადებული, როგორც ზემოხსენებული კრამიტი. ბრტყელი კრამიტების აბსოლუტური უმრავლესობა სადაზღვეოპირიანია, მხოლოდ რამდენიმე მათგანზეა დატანილი, გამოწვამდე, სველ თიხაზე დაწნევის შედეგად გამოყვანილი გრძივი და წრიული ხაზები (ნახ. 86). ორ ნატეხზე შემორჩენილია ქართული ასომთავრული და ნუსხური ასოები (ნახ. 817,18; ტაბ. 616,20).

ბრტყელი კრამიტები თავისი ზომებით ახლოს დგას ადრე შუა საუკუნეების: ვარდისუბნის [ჯაფარიძე ვ. და სხვ., 2004, 115], ურბნისის, ვაშნარის [ჯღამაია ჯ., 1980, 21], აბანოსხევისა და მატანის [რამიშვილი ა., 2008, 57] კრამიტებთან.

ღარიანი კრამიტის ოცამდე ფრაგმენტია გამოვლენილი. ისინი, როგორც ბრტყელი გვერდებაკეცილი კრამიტები, დამზადებულია განლექილი თიხისაგან და გამომწვარია მოჩალისფროდ ან მოვარდისფროდ. მათგან ყველაზე კარგად შემონახულია პირველი ეკლესიის მინაშენში ნაპოვნი კრამიტი. ის ზედა ნაწილში ფართოა და ქვედა ნაწილისკენ თანდათანობით ვიწროვდება. ქვედა ნაწილი მოტეხილია და ნაკლული, რის გამოც მთლიანი სიგრძის დადგენა არ ხერხდება. შემორჩენილი სიგრძე 34 სმ-ია, სიგანე თავთან – 20 სმ, გადანატეხთან – 13 სმ, მაქსიმალური სიმაღლე – 10 სმ-ია. კეცის სისქე – 2-2,5 სმ. კრამიტს ზემოდან, მთელ სიგრძეზე გასდევს ამოღარული, კლაკნილი ზოლი (ნახ. 87; ტაბ. 610). სხვა ფრაგმენტები უმეტესად უსახოა, მხოლოდ ორ ნატეხზე შემორჩენილია ოვალურგანივკვეთიანი საბჯენი ქიმი (ნახ. 88,10; ტაბ. 611). საეკლესიო კომპლექსში აღმოჩენილი ღარისებური კრამიტები დამზადებულია ქობუნაზე. ღარისებური კრამიტების დამზადების ორი წესია ცნობილი: ქობუნაზე გადაფენით და მორგვზე. კრამიტების ქობუნაზე დამზადების წესი ერთ-ერთი ძველია და დადასტურებულია ეთნოგრაფიულ ყოფაშიც [ბოჭორიშვილი ლ., 1949, 150-154].

Биб. 8



დეკორაციული ფილა

გათხრების დროს, კომპლექსის ტერიტორიაზე კრამიტებთან ერთად ამოდიოდა ბრტყელი, სწორკუთხედის ფორმის ფილის ფრაგმენტები, რომლებსაც ერთ მხარეს სამკუთხედისებური შვერილები ჰქონდა. სულ 80-მდე ასეთი შვერილიანი ნატეხია ნაპოვნი. ნატეხების ერთმანეთთან მისადაგების შედეგად მოხერხდა მათში ორშვერილიანისა და სამშვერილიანი ფილების გამოყოფა. ფილები, ისევე როგორც ბრტყელი კრამიტები, დამზადებულია განლექილი თიხისაგან, გამომწვარია კარგად, ჩალისფრად ან მოვარდისფროდ. ზედაპირი მოგლუვებულია, რამდენიმე მათგანზე შემორჩენილია წითლად შეღებვის კვალი.

ორშვერილიანი ფილა სადაზედაპირიანია. მისი შვერილები შედარებით ფართო და მოკლეა. სიგრძე შვერილებიანად 38 სმ-ია, სიგანე – 28 სმ, შვერილის სიგრძე – 10 სმ-ია, ფილის სისქე – 2,8 სმ (ნახ. 819; ტაბ. 612). სამშვერილიანი ფილები უფრო გრძელია. ერთ-ერთის სიგრძე შვერილებიანად 47 სმ, სიგანე – 33 სმ. შვერილის სიგრძე – 13 სმ, ფილის სისქე – 3 სმ. (ნახ. 820,21; ტაბ. 613,14). სამშვერილიან ფილებში გვხვდება როგორც სადაზედაპირიანი, ასევე ორნამენტირებული. ერთ-ერთ მათგანს მთელ სიგრძეზე დაუყვება რვა განიერი, ნაჭდევ-ნაპრიალები ზოლი (ნახ. 821; ტაბ. 613). ორნამენტირებული უნდა ყოფილიყო აგრეთვე ფილების გარკვეული ნაწილიც. მოტეხილ შვერილებზე კარგად შეიმჩნევა ფართო ნაჭდევ-ნაპრიალები, კლაკნილი ზოლები, ნახევარწრეები, წრიული და ოვალური ნაჭდევები (ნახ. 812-16,21,22; ტაბ. 613,15-17,19).

ნაგზაურის მსგავსი ორშვერილიანი, სადაზედაპირიანი ფილები ნაპოვნია მცხეთა-ქალაქის ნაგებობების გათხრისას [აფაქიძე ა. და სხვ., 1989, სურ: 325, 327].

შვერილიანი ფილის ორი ნატეხია ნაპოვნი რუსთავში მტკვრის მარცხენა ნაპირზე გამოვლენილ ნაგებობათა ნაშთებს შორის [ლომთათიძე გ., 1955, 206, XXIII]. წითლადშეღებილი სამშვერილიანი ფილების ფრაგმენტებია აღმოჩენილი რუსთავის ნაქალაქარზე, 1996-97 წლებში ადრე შესწავლილი ეკლესიიდან, 10 მ-ის დაშორებით.² ნეკრესის ნაქალაქარზე ჭაბუკაურის ბაზილიკასთან ნაპოვნია წითლად შეღებილი ოთხშვერილიანი ფილა, რომელსაც შვერილები თეთრი საღებავით აქვს მოხატული [ზახტაძე ნ. და სხვ., 2010, 57, 60].

ნაგზაურის საეკლესიო კომპლექსზე 1998 წელს აღმოჩენილი სამკუთხაშვერილიანი ფილები ჩვენ, სავარაუდოდ, ანტიფიქსად მივიჩნით [ჭანიშვილი გ. და სხვ., 1999-2001, 60]. ასევე ანტიფიქსებადაა მიჩნეული მცხეთაში და ნეკრესში აღმოჩენილი მსგავსი თიხის ფილები.

ნაგზაურის, რუსთავისა და ნეკრესის ფილები ადრე შუა საუკუნეების ეკლესიებთან არის ნაპოვნი და ისინი მათ შესამკობად გამოიყენებოდა. სავარაუდოდ, ამავე პერიოდს უნდა მიეკუთვნებოდეს მცხეთაში აღმოჩენილი ფილებიც. მოყვანილი პარალელური მასალის საფუძველზე შეიძლება დავასკვნათ, რომ ადრე შუა საუკუნეებში აღმოსავლეთ საქართველოს ტერიტორიაზე გავრცელებული იყო ორი, სამი და ოთხშვერილიანი თიხის ფილები, რომლებიც ძირითადად ეკლესიების შესამკობად გამოიყენებოდა.

ლურსმანი

ლურსმნები გამოვლინდა პირველი ეკლესიის დარბაზში, იატაკზე მიმობნეულ, ფერშეცვლილ და დეფორმირებულ კრამიტებთან ერთად. მისი კრამიტებთან აღმოჩენა აშკარად მიუთითებს, რომ ის ხის გადახურვასთან უნდა იყოს დაკავშირებული. სულ ნაპოვნია 19 რკინის ლურსმანი (ნახ. 811; ტაბ. 621). ზოგიერთი მათგანი ნაკლული და დეფორმირებულია. ლურსმნების სიგრძე 9 სმ-დან 12

² აღნიშნული ფილების აღმოჩენასთან დაკავშირებით ინფორმაცია მოგვანოდა რუსთავის ისტორიული მუზეუმის დირექტორმა, ისტორიის დოქტორმა, ნაზიბროლა პაჭიკაშვილმა.

სმ-მდეა, სიგანე – 6-7 მმ. თავები ჭედვის შედეგად დაბრტყელებული, ღერო ოთხნახნაგა, გრძელი და წვეტიანია. ერთი მათგანი ბრტყელია და განივკვეთში სწორკუთხედის ფორმისაა, ნაკლულია. შესაძლოა ის გამირის ფრაგმენტიც იყოს.

კერამიკა

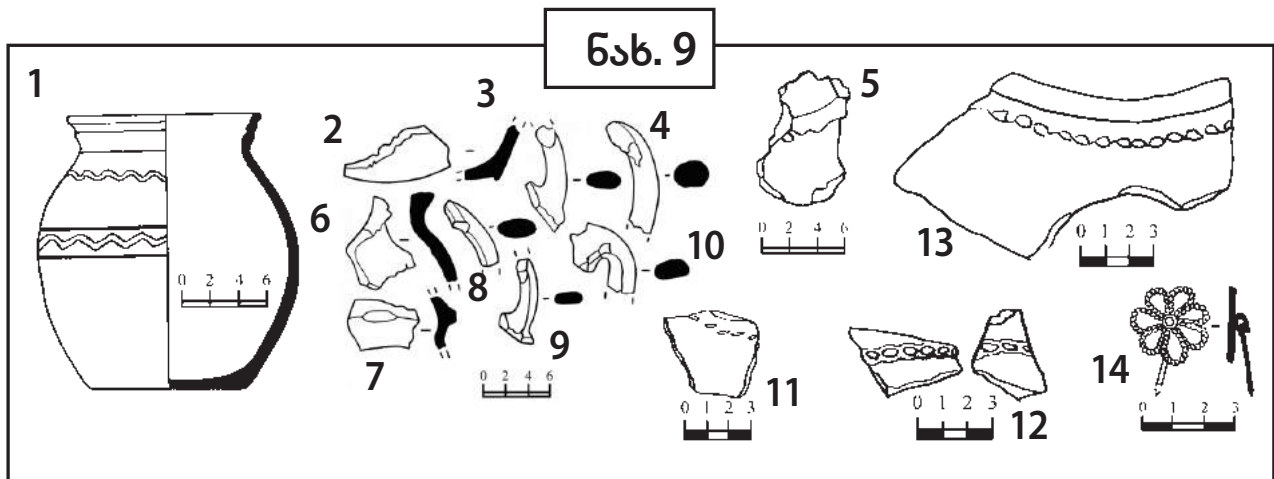
კომპლექსის ტერიტორიაზე მცირე რაოდენობითაა აღმოჩენილი სამზარეულო და სამეურნეო დანიშნულების კერამიკა. ეს არ არის გასაკვირი, რადგანაც საკულტო ძეგლზე მათი დიდი რაოდენობით აღმოჩენა არც იყო მოსალოდნელი, უფრო მეტიც, აქ ნაპოვნი ნატეხების ნაწილი შესაძლოა აქვე არსებული თანადროული დასახლებიდან იყოს მოხვედრილი.

ერთადერთი თიხის ჭურჭელი (ქოთანის), რომლის სრულად აღდგენა მოხერხდა, აღმოჩნდა მეოთხე ეკლესიის გარეთა აფსიდის განმენდის დროს. მას აქვს ბრტყელი ძირი, წაგრძელებული, სფერული ტანი, მაღალი, გადაშლილი ყელი და მომრგვალებული ბაკო. ჭურჭელს მხარზე კლაკნილი ზოლი შემოსდევს, ხოლო ტანზე ორ ზოლს შორის ჩასმული ასეთივე კლაკნილი ზოლი შემოუყვება. ჭურჭელი მორგვება დამზადებული და მოჩალისფრო-მოვარდისფროდაა გამომწვარი. ქოთანის სიმაღლე 20 სმ-ია, ძირის დიამეტრი – 11 სმ, პირის დიამეტრი – 14 სმ (ნახ. 91; ტაბ. 811).

დანარჩენი მასალა ნატეხების სახითაა წარმოდგენილი. გამოიყოფა პირ-გვერდის, ძირ-გვერდის, მაღალქუსლიანი ჭრაქის და ჭურჭლის ყურების ფრაგმენტები (ნახ. 92-12; ტაბ. 812-14). მათი უმრავლესობა დამზადებულია კარგად განლექილი თიხისაგან, გამომწვარია უმეტესად ჩალისფრად და მოვარდისფროდ. გვხვდება მოშავოდ და მორუხოდ გამომწვარი ერთეულებიც. პირ-გვერდის ფრაგმენტებში აღსანიშნავია დიდი ზომის ჭურჭლის (თალარის?) მოზრდილი ნატეხი, რომელსაც ფართო, შეზნექილი პირი და დაკეჭნილი გვერდი აქვს (ნახ. 913; ტაბ. 810) და ყელწიბოიანი ჭურჭლის ნატეხი, რომელსაც წიბოზე ყურის ნაწილი აქვს შემორჩენილი (ნახ. 97; ტაბ. 813).

ვარდული

ვარდული ერთადერთი ოქროს ნივთია, რომელიც საეკლესიო კომპლექსის ტერიტორიაზეა ნაპოვნი. ის აღმოჩნდა პირველი ეკლესიის დარბაზში, იატაკზე, ჩრდილო-აღმოსავლეთ მხარეს, საკურთხევლის საფეხურთან. ვარდული შედგება სარჩულის, მასზე მირჩილული დაკეჭნილი მათულისგან შედგენილი შვიდი ფურცლისა და წრიული თვალბუდისაგან. ვარდულს უკანა მხრიდან



მირჩილული აქვს წრიული ყუნწი, რომელშიც სპილენძის ქინძისთავია გაყრილი. ვარდულის დიამეტრი 2,5 სმ-ია (ნახ. 914; ტაბ. 81,2). ის სავარაუდოდ ტანსაცმლის მოსართავად უნდა ყოფილიყო გამოიზნული. აღნიშნულ ვარდულთან ახლოს დგას რუსთავეში, 1950 წელს, სენაკის იატაკის ღონეზე აღმოჩენილი ექვსფურცელა „საკიდი“ [ლომთათიძე გ., 1955. 188, 189, ტაბ. XXIII].

სამარხებში მოპოვებული მასალა

საეკლესიო კომპლექსზე შესწავლილი სამარხების უმეტესობა უინვენტაროა. მხოლოდ სამ სამარხში და №7 სამარხთან ამოყრილ ადამიანის ძვლებთან ნაპოვნია რამდენიმე ნივთი: №2 სამარხში აღმოჩნდა რკინის სამაჯური და თითო-თითო ვერცხლის, ბრინჯაოსა და მინის ბეჭედი; №7 სამარხში დაფიქსირდა ბრინჯაოს თავგახსნილი რგოლი და გრძელყუნწიანი საკიდი. აქვე, ამოყრილი ძვლების სიახლოვეს – ბრინჯაოს სფერულთავიანი საკინძი და დაზიანებული ღერაკი (სამაჯური?), ხოლო №13 სამარხში კი – რკინის აბზინდა და ვერცხლის ბეჭედი.

აღმოჩენილი ნივთებიდან აბზინდა და საკინძი დაკავშირებულია ტანსაცმელთან. დანარჩენი სამკაულთა რიგს მიეკუთვნება.

აბზინდა რკინისაა, შედგება სამი ნაწილისაგან: ორადმოკეცილი გრძელი ფურცლის, ოვალური ფორმის ბრტყელი ბალთისა და ენისაგან. ფურცლებს შორის ორგანული ნივთიერების ნაშთია შემორჩენილი, რაც გვაფიქრებინებს, რომ მასში ტყავის ქაშარი უნდა ყოფილიყო დამაგრებული. ფურცლის სიგრძე 8,5 სმ, სიგანე – 2,8 სმ, ენის სიგრძე – 3 სმ-ია (ნახ. 108; ტაბ. 84).

ბრინჯაოს საკინძი სფერულთავიანია. თავს ქვემოთ ორი ამოღარული ზოლი შემოსდევს. ღერო მოკლე და წრიულგანივკვეთიანია. წვეროსკენ კონუსურად შევიწროებული, მისი სიგრძე 4 სმ-ია (ნახ. 109).

რკინის სამაჯური დამზადებულია ოვალურგანივკვეთიანი ღერაკისგან. დაზიანებულია (ნახ. 101; ტაბ. 87).

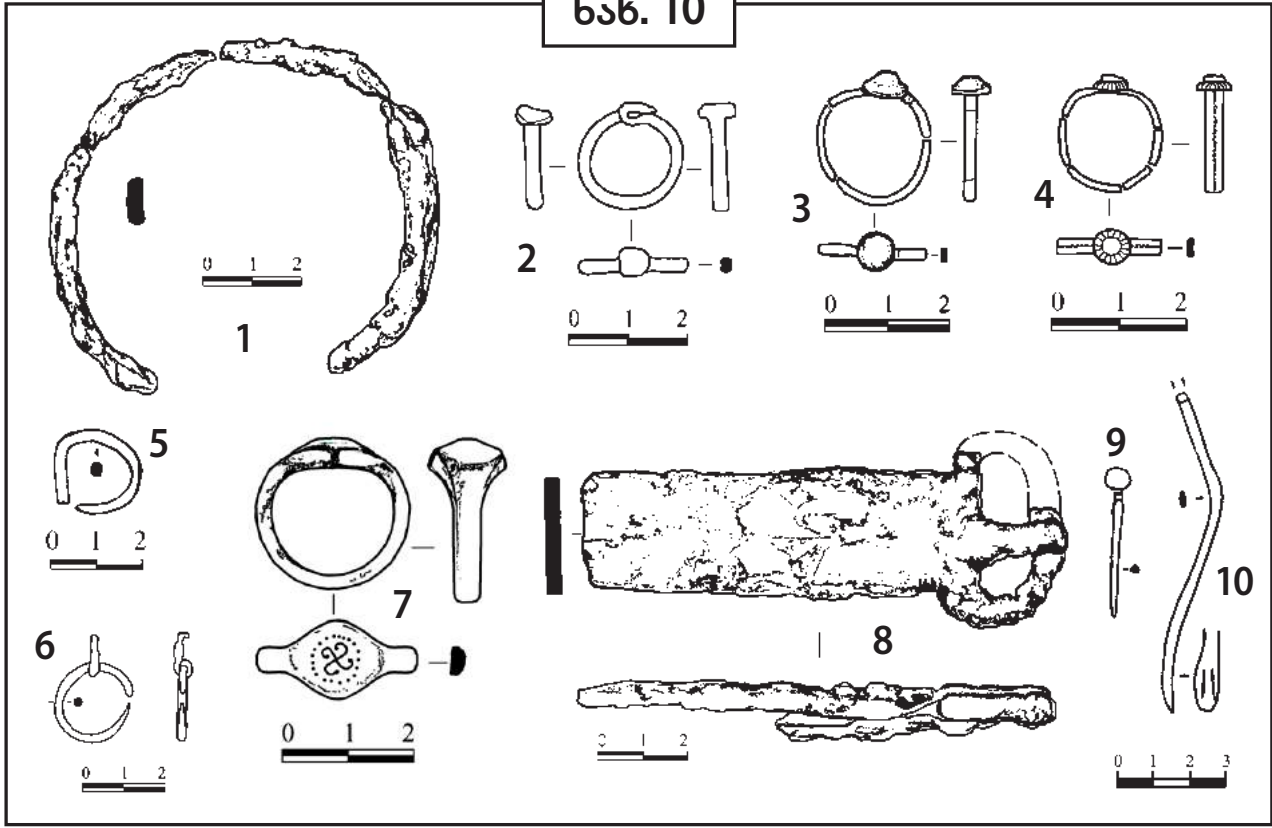
ბრინჯაოს ღერაკი ოვალურგანივკვეთიანია, ერთი ბოლო გაბრტყელებულია და მასზე ორი პარალელური ამოღარული ხაზია დატანილი. მეორე ბოლო მოტეხილი და ნაკლულია. ღერაკი სავარაუდოდ სამაჯურის ნაწილს უნდა წარმოადგენდეს (ნახ. 1010).

ვერცხლის ბეჭედი. სამარხებში ორი ვერცხლის ბეჭედი აღმოჩენილი. №13 სამარხში ნაპოვნი ვერცხლის ბეჭედი მთლიანადსხმული და მასიურია. ის ზედა ნაწილში რომბისებური ფორმისაა და გვერდებიდან ქვედა ნაწილისაკენ თანდათანობით ვიწროვდება. ბეჭდის რკალი ოვალურია, რომბისებურ ფარაკზე წერტილოვანი ნაჭდევებით გამოყვანილია წრე, რომელშიც ამოკვეთილია ბოლოებმომრგვალებული სვასტიკა. სვასტიკას ცენტრში და ბოლოებში თითო-თითო წერტილოვანი ნაჭდევი აქვს გაკეთებული. რკალის შიდა დიამეტრი 2 სმ-ია (ნახ. 107; ტაბ. 88,9). მეორე ბეჭედი (სამარხი №2) მომცრო ზომისაა, დამზადებულია ვიწრო და თხელი ლენტისებური მასალისგან. რკალის ზედა ნაწილში მირჩილულია წრიული ფორმის ფარაკი, რომელიც ბოლოვდება ერთრიგად დაკეცილი მავთულით შემოსალტული თვალბუდით. თვალბუდეში მინის თეთრი თვალა ჩასმული. ბეჭედს რკალზე კლაკნილი ზოლი შემოსდევს. ბეჭედი დაზიანებულია. რკალის შიდა დიამეტრი 1,6 სმ-ია, თვალბუდის – 0,5 სმ (ნახ. 104; ტაბ. 85).

სპილენძის ბეჭედი (სამარხი №2). აქვს ვიწრო, წრიული რკალი, რომელზედაც ზედა ნაწილში დაბალკონუსური ფარაკია მირჩილული. რკალის შიდა დიამეტრი 1,6 სმ-ია (ნახ. 103).

მინის ბეჭედი (სამარხი №2), დამზადებულია შავი ფერის გაუმჭვირვალე მასალისაგან. მისი რკალი ოვალურია. ზედა ნაწილში რკალის შეერთების ადგილი დაბრტყელებულია, რის შედეგადაც დაბალი ფარაკია შექმნილი. რკალი განივკვეთში ოვალური ფორმისაა. შიდა მხრიდან შემოსდევს

ნახ. 10



ამოღარული ზოლი. რკალის შიდა დიამეტრი 1,8 სმ-ია (ნახ. 102; ტაბ. 86).

ბრინჯაოს რგოლი (სამარხი №7), დამზადებულია ოვალურგანივეკვეთიანი მავთულისაგან, თავგახსნილია, ერთი ბოლო სწორი, მეორე კი წაწვეტებულია. მისი გარეთა დიამეტრი 2 სმ-ია (ნახ. 105; ტაბ. 83).

ბრინჯაოს საკიდი (სამარხი №7). შედგება ორი ნაწილისაგან, რგოლისა და ყუნწისაგან. რგოლი თავგახსნილია. დამზადებულია წრიულგანივეკვეთიანი მავთულისგან. რგოლზე ზედა მხარეს მიმაგრებულია წაგრძელებული, ბრტყელი ყუნწი, რომელიც დაზიანებულია. რგოლის გარეთა დიამეტრი 2 სმ-ია (ნახ. 106).

მიუხედავად იმისა, რომ შესწავლილი სამარხები მცირე ინვენტარს შეიცავდა, მაინც გახდა შესაძლებელი ზოგიერთი სამარხის ასაკის განსაზღვრა. ამ თვალსაზრისით საინტერესოა №2 სამარხში აღმოჩენილი შავი ფერის მინის ბეჭედი, რომელსაც რკალის შეერთების ადგილზე დაბრტყელებული ფარაკი აქვს გაკეთებული. თავისი მოყვანილობით ის ახლო დგას რუსთავეში სხვადასხვა წლებში აღმოჩენილ და მეორე ჯგუფში გაერთიანებულ მინის ბეჭედებთან [ჩხატარაშვილი მ., 2008., 56-58]. ათას ცალზე მეტი მინის ბეჭედი ნაპოვნი ორბეთის მინის საწარმოს გადანაყარში. ამათგან დიდი ნაწილი შავი ფერის მინისგანაა დამზადებული [უგრელიძე ნ., 1961, 9]. მინის ბეჭედები აღმოჩენილია ჟინვალის სამაროვანზე. მათი რიცხვი კატაკომბურ სამარხებში 52 ცალს აღწევს. გვხვდება აგრეთვე სხვა ტიპის სამარხებშიც [ჩიხლაძე ვ., 1990, 6]. მინის ოცი ბეჭედი ნაპოვნი ხევში — გიგის-სათობის სამაროვანზე [წითლანაძე ლ. და სხვ., 1998, 71, 72, 75, 78]. რამდენიმე მინის ბეჭედი ნაპოვნი სამთავროს სამაროვანზე [აფხაზაფა ნ., 1979, 97]. სიმრავლითა და მრავალფეროვნებით გამოირჩევა ფშავის არაგვის ხეობაში — კართანას სამაროვანზე აღმოჩენილი მინის ბეჭედები [რჩეულიშვილი გ., 2007, 147]. თითო-თითო მინის ბეჭედი ცნობილი: გველეეთის სამაროვნიდან [მინდორაშვილი დ.,

2005, 70], ურბნისიდან [ჭილაშვილი ლ., 1964, 122], ნოქალაქევიდან [Леквинадзе В.А. и др., 1981, 128], ნასტაკისიდან [ნარიშანიშვილი გ., 1982, 55], უფლისციხიდან [მინდორაშვილი დ., 1985, 57], ბადათგორის სამაროვნიდან [ჯორბენაძე ბ., 1982, 59, 77], არეშიდან [ჭილაშვილი ლ., 1991, 77].

მინის ბეჭდები აღმოჩენილია აგრეთვე, ჩრდილოეთ კავკასიის ძეგლებზე და ის ქართულ ნაწარმად მიჩნეული [Кузнецов В.А., 1962, 20-29; Ковалевская В.Б., 1981, 85].

რუსთავში აღმოჩენილი მეორე სახის მინის ბეჭდები დათარიღებულია VI-VII საუკუნეებით [ჩხატარაშვილი მ., 2008, 59], ხოლო სამთავროს სამაროვნის მინის ბეჭდების უმეტესობა VII საუკუნითა და VIII საუკუნის დასაწყისით თარიღდება [აფხაზავა ნ., 1979, 97]. გამოთქმულია მოსაზრება, რომ მინის ბეჭდების დამზადება VII საუკუნიდან იწყება და მისი ზოგიერთი ვარიანტის წარმოება IX საუკუნემდე გრძელდება [აფხაზავა ნ., 1979, 98].

ბადათგორის სამაროვანზე, უფლისციხეში და ნოქალაქევიში აღმოჩენილი მინის ბეჭდები, დათარიღებულია VIII-IX სს. ხოლო, გიგასასათიბის სამაროვანზე ნაპოვნი მინის ბეჭდები — IX საუკუნით.

დაახლოებით ამავე საუკუნეებით თარიღდება ნაგზაურის საეკლესიო კომპლექსის №2 სამარხში აღმოჩენილი დაბრტყელებულფარაკიანი, შავი ფერის მინის ბეჭედი; ამავე სამარხის ორი ბეჭედი და №13 სამარხში ნაპოვნი სვასტიკისგამოსახულებიანი ვერცხლის ბეჭედი და რკინის აბზინდა. ყოველივე ეს კი გვაფიქრებინებს, რომ ნაგზაურის საეკლესიო კომპლექსის საბოლოოდ დანგრევისა და მიტოვების შემდგომ, დაახლოებით VIII საუკუნის ბოლოსა და IX საუკუნის დასაწყისში, ამ ადგილზე იწყება სამარხების გამართვა და მისი თანდათანობით სამაროვნად გადაქცევა.

ქვის რელიეფები³

განვიხილოთ საეკლესიო კომპლექსში აღმოჩენილი სხვადასხვა ფერის ტუფის ქვისგან გამოთლილი რელიეფების მრავალრიცხოვანი ნიმუშები. სამწუხაროა, რომ თითქმის ყველა ეს ნიმუში ფრაგმენტული სახით არის მოღწეული. თუმცა ეჭვს გარეშეა, რომ ეს ფრაგმენტები დამტვრეულ ქვაფვარათა ნაწილებია, რადგან მათ შეგვიძლია ადგილი მოვუძებნოთ ამ დრომდე საქართველოში მოძიებულ ქვაფვარათა თითქმის ყველა ტიპის სტრუქტურაში და მათზე გამოსახულია ამ ქვაფვარებზე ამოკვეთილი თითქმის ყველა სახის ორნამენტაცია და გამოვლენილია ქვაზე კვეთის ოსტატობის მრავალნაირი ხერხი. ამ მახასიათებლებით ისინი მყარად თავსდებიან ადრე შუა საუკუნეების ქვაფვარათა ქრონოლოგიურ ჩარჩოში (V-VII სს) და მათ პირდაპირ მაგალითად შეგვიძლია ჩავთვალოთ, როგორც აღმოსავლეთ საქართველოს სხვადასხვა რეგიონში შემორჩენილი, თავდაპირველი აღმართვის ადგილზე ცალკე მდგომი რამდენიმე ქვაფვარა, ასევე ეკლესიების კედლებში მოგვიანებით ჩაშენებული და/ან არქეოლოგიურად გამოვლენილი ქვაფვარების მრავალრიცხოვანი ფრაგმენტები – უკანგორის „ორკარიან ეკლესიაში“, უკანგორისავე „კვრინჩხიანში“, ბუჩურაშენის ეკლესიაში, ბოლნისის რ-ნის „ლამაზი გორის“ მიდამოებში, ბოლნისის სიონის ეზოში და სხვა.

ამავე ხანისაა დიდ გომარეთში შემორჩენილი სამი ქვაფვარა, რომლებიც ერთადაა თავმოყრილი. ამ ადგილს „შიბაშიანთ კვირაცხოველს“ უწოდებენ.

აქვე აღვნიშნავთ, რომ სამეცნიერო ლიტერატურაში ეს ძეგლები დიდხანს სტელებად მოიხსენიებოდა და ტერმინი ქვაფვარა მოგვიანებით დამკვიდრდა, თუმცა ვ. თოფურის გამოკვლევას „ქვაფვარანი საქართველოში“ ქვია [თოფურია ვ., 1942].

ქვაფვარათა დანიშნულებაზე სხვადასხვა მოსაზრება არსებობს. სამეცნიერო ლიტერატურაში მათ განიხილავენ როგორც საკულტო, მემორიალურ, საფლავის, საკულტო-მემორიალურ თუ სამა-

3 ნახაზებზე და ტაბულებზე რიგითი ნომრის გარდა, ფრჩხილებში მითითებულია ნივთების საინვენტარო ნომრებიც.

მულო მფლობელობის აღმნიშვნელ ძეგლებად **[მუსხელიშვილი ლ., 1938, 338; Чубинашвили Г., 1940, 86; თოფურია ვ., 1942, 58; ცისკარიშვილი ვ., 1959, 72; ამირანაშვილი ჯ., 1968, 36]**. რამდენიმე ქართველ მეცნიერს თავიანთ ნაშრომებში წვრილად აქვთ გაანალიზებული ყველა ეს მოსაზრება და გამოაქვთ შესაბამისი დასკვნები **[Чубинашвили Н., 1972, 8; ჯაფარიძე ვ., 1982, 53; მაჩაბელი კ., 1988, 63; ჯავახიშვილი გ., 1998, 6]**.

ადრექრისტიანული ქვაჯვარის კლასიკური ნიმუში გამოსახულია წალკის (ყოფილი ეძანის) სიონის ბაზილიკის აღმოსავლეთ შვერილ აფსიდზე (VII). იგი წარმოადგენს სამსაფეხურიან ცოკოლზე შემოდგმულ მართკუთხა ბაზისს, ტოლმკლავებიანი (ბოლნურ) ჯვრიანი მედალიონით, რომელზეც აღმართულია წინვოვანი ორნამენტით შემკული ზევითკენ დავიწროებული ქვასვეტი, უფლის საფლავის თაღედიანი მოდელით, რომელიც დაგვირგვინებულია სადგარიანი, ფართომკლავებიანი ჯვრით **[ჩუბინაშვილი ნ., 1972, 35. ტაბ. 1]**. ადრეულ ქვაჯვარათა უმრავლესობა ძირითადად ამგვარია. განსხვავება მხოლოდ ვარიაციამია.

ასეთივე ტიპის ქვაჯვარები გამოვლენილია სომხეთშიც, უპირატესად სომხეთის ჩრდილო ნაწილში. ეს ქვაჯვარებიც ადრე შუა საუკუნეებს განეკუთვნება **[Brentie K. . . , 1981]**.

აქვე უნდა აღინიშნოს, რომ რამდენიმე კომპონენტისგან შემდგარი, ჯვრით დასრულებული მაღალი ქვაჯვარების გარდა, რომელთა სიმაღლე ორიდან ოთხ მეტრამდეა, ბოლნისის სიონისა და „ლამაზი გორის“ გათხრების დროს აღმოჩნდა მომცრო ზომის (25-45სმ.) ქვის ბრტყელი ფილები, მათზე ამოკვეთილი რელიეფური ორნამენტებით და ასომთავრული წარწერებით **[მუსხელიშვილი ლ., 1941, 15, 16; ამირანაშვილი ჯ., 1968, 4, 6, 36; ბოლქვაძე გ., 2007, 112-134]**. რამდენიმე ასეთი ფილა გამოვლინდა ნაგზაურის კომპლექსშიც.

ქართული წერილობითი წყაროების მიხედვით, ჯვრების აღმართვა ქართლში ქრისტიანობის სახელმწიფო რელიგიად გამოცხადებისთანავე იწყება IV ს-ის პირველ ნახევარში, ისევე როგორც მთელს იმდროინდელ ქრისტიანულ სამყაროში და თანდათან ქრისტიანული რელიგიის დამკვიდრების და განმტკიცების მნიშვნელოვან საშუალებად იქცევა **[შატბერდის კრებული X საუკუნისა, 1974, 323; ქართლის ცხოვრება I, 1955, 119]**. ჯვარი ქრისტიანული მრწამსის უპირველეს სიმბოლოს წარმოადგენდა და მისი გეომეტრიული სახე მკვიდრდებოდა ქრისტიანობის აღმსარებელ სახელმწიფოთა და ერების არქიტექტურაში, ხელოვნებასა და ყოფაში. სხვადასხვა ხელისუფალი, ფეოდალი თუ სხვა პირი ჯვრის აღმართვით თანაზიარი ხდებოდა ქრისტიანული მრწამსისა და ხელს უწყობდა ქრისტიანობის გავრცელებასა და განმტკიცებას მისდამი დაქვემდებარებულ მიწაზე **[ჯაფარიძე ვ., 1982, 58; ჩუბინაშვილი ნ., 1972, 39]**.

ამგვარი პროცესი ბუნებრივი იყო არა მხოლოდ აღმოსავლეთ ხმელთაშუაზღვისპირულ ქრისტიანულ სამყაროსათვის, სადაც ჩაისახა და განვითარდა ეს რელიგია, არამედ ოდნავ მოგვიანებით დასავლეთ და ჩრდილოეთ ევროპისთვისაც, სადაც ჯვრების და კერძოდ ქვაჯვრების აღმართვა ასევე გახდა ქრისტიანობის განმტკიცების თანამდევ მოვლენა VII - VIII სს-დან. ცალკე აღმართული რელიეფური ქვაჯვარები შემორჩენილია ირლანდიასა და დიდ ბრიტანეთში და ასევე კონტინენტურ ევროპაშიც **[Wilson David Mackenzie, 1984]**.

საქართველოში აღმოჩენილ ქვაჯვარათა უმეტესობა V-VII სს-ით არის დათარიღებული, მცირე ნაწილი კი – VIII-IX სს-ით. ამ ქვაჯვარათა დათარიღებას საფუძველი დაუდო მათზე ამოკვეთილი ქართული ასომთავრული წარწერების პალეოგრაფიულმა შესწავლამ და ასევე ქვაჯვარათა რელიეფების მხატვრულ-სტილისტურმა ანალიზმა და შედარებამ სამშენებლო წარწერებით მყარად დათარიღებულ ხუროთმოძღვრული ძეგლების მორთულობასთან. ამ უკანასკნელ ხანს გაჩნდა მოსაზრება, რომ ზოგი ქვაჯვარა შესაძლოა IV-V სს-ის მიჯნითაც დათარიღდეს **[რამიშვილი რ., 2002, 205]**. ქვაჯვარათა ეს ქრონოლოგიური ჩარჩო გვიჩვენებს, რომ ქრისტიანობის მყარად დამკვიდრე-

ბასთან ერთად ქვაჯვართა აღმართვის სიხშირე საქართველოში კლებულობს და IX ს-დან თანდათან თითქმის სრულად ქრება [ჩუბინაშვილი ნ., 1972, 49; Чубинашвили Н., 1972, 96; მაჩაბელი კ., 2008, 8; ჯავახიშვილი გ., 1999-2001, 92].

ქვაჯვართა აღმართვის სიხშირის კლების შემდეგ ჯვრის სიმბოლო კვლავ უპირველესია ქრისტიანულ სამყაროში და მისი გამოსახულება ქრისტიანული კულტურის განუყოფელ ნაწილად რჩება, თუმცა არა როგორც უპირატესად ქრისტიანობის დამკვიდრების და განმტკიცების სიმბოლოდ ქვაჯვართა სახით, არამედ გვხვდება სხვა კატეგორიებად - ქრისტიანული საფლავების ქვებზე, სახელმწიფო და სამამულო მფლობელობის აღმნიშვნელ ქვასვეტებზე და ქრისტიანული არქიტექტურის, ხელოვნებისა თუ ყოფის მრავალფეროვან გამოვლინებებში.

ამგვარად, ქვაჯვართა აღმართვას მყარი ისტორიულ — კულტურული მიზეზები ჰქონდა და იგივე პროცესები განსაზღვრავდა მისი განვითარებისა და არსებობის ქრონოლოგიურ ჩარჩოებს.

ეს ტენდენცია საერთო იყო მთელი ქრისტიანული სამყაროსათვის. საერთო იყო ქვაჯვართა ზოგადი სახე, ფორმა და შინაარსიც (გარკვეულწილად ზოგადი იკონოგრაფიაც), ხოლო კერძო ასპექტები — ქვაჯვართა მასალა, კვეთის ტექნოლოგია და რელიეფურ მოტივთა და გამოსახულებათა კონკრეტული იკონოგრაფიული სტრუქტურა და მხატვრული ესთეტიკა, თითქმის მთლიანად ასახავდა ამა თუ იმ ქვეყნის კულტურულ ტრადიციებს.

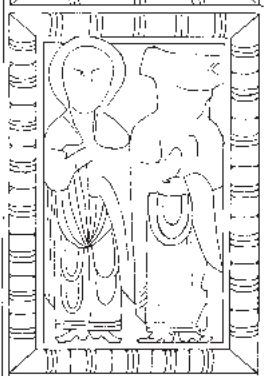
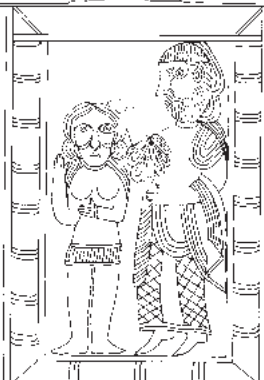
ჩვენ ვემზრობით იმ მოსაზრებას, რომ ეს ქვაჯვარები ადრექრისტიანულ ხანაში საკულტო დანიშნულების, ქრისტიანული რწმენის განმტკიცების იარაღი უნდა ყოფილიყო, ხოლო შემდეგ შეუძენიათ განსხვავებული დატვირთვა. ეს მოსაზრება პირველად გამოთქვეს ნ. ჩუბინაშვილმა და ვ. ჯაფარიძემ [ჩუბინაშვილი ნ., 1972, 39; ჯაფარიძე ვ., 1982, 58].

ნაგზაურის საეკლესიო კომპლექსში ქვაჯვართა ფრაგმენტები გამოვლინდა მის მთელ ტერიტორიაზე და ზღუდის ფარგლებს გარეთაც. ნიშანდობლივია, რომ ერთი და იგივე ჯვრის თუ ქვაჯვარას სხვა ნაწილთა დამსხვრეული ფრაგმენტები აღმოჩნდა ერთმანეთისგან 10-15 მ-ის მოშორებით. ამ ფრაგმენტთა უმეტესობა ძალით დამსხვრეული ჩანს და უსისტიემოდაა მიმოფანტული ეკლესიათა ინტერიერებში, მათ მორღვეულ კედლებზე და ფასადების ძირში. დიდი ნაწილი თავმოყრილია №1 ეკლესიის აბსიდის მიმდებარე ზღუდის კედელთან, რამდენიმე მათგანი კი ჩატანებულია ეკლესიათა კანკელებში.

თავიდანვე შეიძლება ითქვას, რომ ამ კომპლექსში მოძიებული ყველა ფრაგმენტი არ უნდა წარმოადგენდეს თავდაპირველი დანიშნულებით სახელდობრ აქ აღმართულ ქვაჯვარების დამტვრეულ ნამსხვრევებს, რადგან ამ შემთხვევაში აქ სულ მცირე 20 ქვაჯვარა მაინც უნდა მდგარიყო. აქ ძირითადად გამოვლინდა ქვასვეტთა დამაგვირგვინებელი უფლის საფლავის მოდელები (უპირატესად დამსხვრეული) და მათზე აღსამართავი ჯვრები (ჯვრების დანაწევრებული მკლავები) და ეს ფრაგმენტები (ყოველ შემთხვევაში მათი დიდი ნაწილი) აქ მოტანილი უნდა იყოს განსაზღვრულ დროს და დაწყობილი ალბათ უკვე დანგრეულ ეკლესიებში, ისევე როგორც უკანგორის „კვრინჩხიანში“, „ლამაზ გორასა“ და „ბურჯურაშენში“. ზოგ მკვლევართა აზრით ეს ხდებოდა ძნელბედობის ჟამს, ალბათ ამ ქვაჯვართა გადარჩენის მიზნით [ჩუბინაშვილი ნ., 1972, 48], თუმცა ამგვარ ქმედებას, როგორც ვხედავთ, შედეგი ვერ გამოუღია, რადგან ქვაჯვარები ერთიანად ჩანს დამსხვრეული და განადგურებული. ამავე დროს, ეს მოსაზრება არ გამოირიცხავს, რომ აქ აღმოჩენილ ფრაგმენტთა შემცველი ერთი ან რამდენიმე სრული ქვაჯვარა შესაძლოა აქვე ყოფილიყო აღმართული ეკლესიათა მოქმედად ყოფნის დროსაც.

ქვემო ქართლსა და საქართველოს სხვა ადგილებში გამოვლენილ ქვასვეტებზე ორნამენტული შემკულობის გარდა გვხვდება ფიგურული რელიეფები ქრისტეს, ღმრთისმშობლის, ანგელოზთა,

6sb. 11

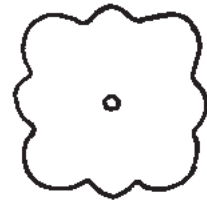
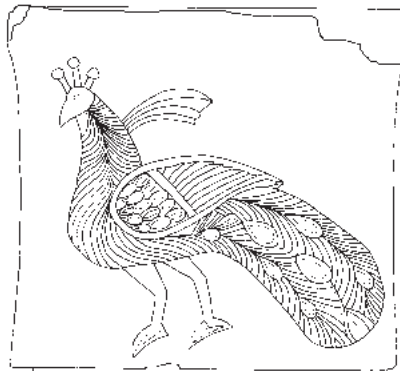


1 (110)

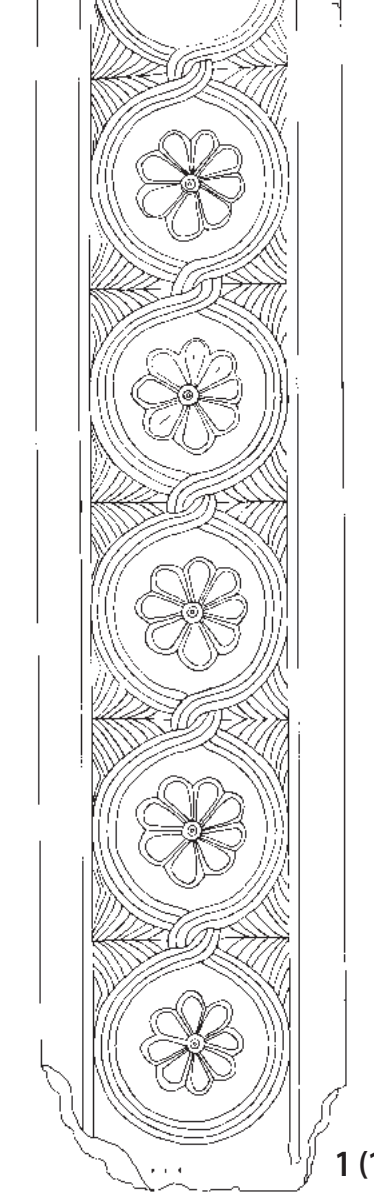
2 (110)



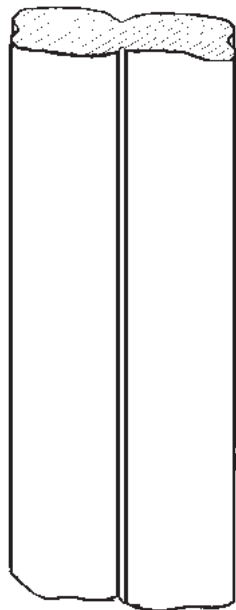
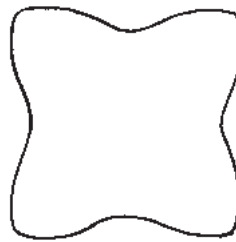
6sb. 12



2 (110)



1 (110)



3 (77)



4 (120)



0 4 6 8



მოციქულთა, წმინდანთა და საეკლესიო და საერო პირთა გამოსახულებებით და ბიბლიური სიუჟეტებით. ასეთივე მორთულობითა და ფიგურული გამოსახულებით იქნებოდა დაფარული ნაგზაურის კომპლექსში გამოვლენილი ქვაჯვარები, თუმცა მათი ფრაგმენტულობის გამო ნაკლები რელიეფების სრული სახით აღდგენა ძნელია. სრული იკონოგრაფიული პროგრამა აქ მხოლოდ ერთ მთლიან ქვასვეტზეა შემორჩენილი – ტახტზე დაბრძანებული ყრმიანი ღმრთისმშობლის და სხვა ფიგურული გამოსახულებით მის კაპიტელსა და ნახნაგებზე.

ქვის რელიეფის ეს ძეგლი, რომელიც IV ეკლესიის ინტერიერის ჩრდილოეთ კედელთან გამოვლინდა, ქართული ადრე შუა საუკუნეების ხელოვნების კიდევ ერთი მნიშვნელოვანი შენაძენია: იგი გამოირჩევა ლაკონური იკონოგრაფიული პროგრამით, ფიგურათა თვითმყოფადი გამომსახველობით და ქვაზე კვეთის დახვეწილი, უზადო ოსტატობით (ნახ. 111,2, 121,2; ტაბ. 9-15).

ამ ქვასვეტის შესახებ ამავე გამოცემაში მოცემულია კ. მაჩაბლის ვრცელი სტატია, აქ კი უნდა აღვნიშნოთ, რომ ეს ქვასვეტი, კიდევ ერთ შუაზე გადამტვრეულ ლილვებიან ქვასვეტთან ერთად (ნახ. 124; ტაბ. 41,165) აქ დაუდიათ IV ეკლესიის დანგრევის შემდეგ, რაც ჩანს მათი გამოვლენის ადგილის სტრატეგრაფიიდან – ეს ქვასვეტები აღმოჩნდა ეკლესიის ინტერიერში იატაკის დონიდან მალლა 0,15 მ-ზე და მათ ქვეშ იყო მოქცეული მიწის ფენა, ეკლესიის დანგრევის დროს დიდი რაოდენობით ჩამოქცეული კრამიტებით (ტაბ. 42).

ამ ორი მთლიანი ქვასვეტის გარდა ნაგზაურის კომპლექსში აღმოჩნდა კიდევ ერთი ქვასვეტი, რომელზეც ზემოთ აღნიშნულ შუაზე გადამტვრეულ ქვასვეტის მსგავსად ოთხ კონად შეკრული სადა ლილვებია აყოლებული (ნახ. 123, ტაბ. 164). გაითხარა ქვაჯვარათა ჯვრების 43 მკლავი, რომლებიც შესაძლოა 20-მდე სხვადასხვა მთლიან ჯვარს ეკუთვნოდა და მათგან რამდენიმე ჯვარი აენყო კიდევ. გამოვლინდა ასევე ჯვრების საყრდენი უფლის საფლავის მოდელების ფრაგმენტები, რომელთაგანაც ასევე შეიძლება აენყოს შვიდი ან რვა ასეთი მოდელი. გამოვლინდა ოცზე მეტი ფრაგმენტი ქვაჯვარის სხვადასხვა ნაწილებისა, მათ შორის 3 ფრაგმენტი ადამიანის ფიგურული გამოსახულებით. გამოვლინდა ასევე 7 ნატეხი ასომთავრული ასოებით და რამდენიმე ათეული სხვადასხვა წერილი ფრაგმენტი. გარდა ამისა გამოვლინდა ტუფის ქვისგან გამოთლილი „წმინდა ნყლის“ ჭურჭელი (ქვის რელიეფების შემორჩენილი თითოეული ფრაგმენტის აღწერა და ზომები იხ. კატალოგში).

აქ მოიძიებული რელიეფური მკლავები, ქვაჯვარათა დამაგვირგვინებელი ჯვრებისაა. დანარჩენ ფრაგმენტებისათვის ადგილი მოიძებნება ქვაჯვარათა ცნობილ კონსტრუქციაში, ზოგის იდენტიფიკაცია კი, მათი ფრაგმენტულობის გამო — ვერ მოხერხდა.

ქვაჯვარას ჯვრების სტრუქტურა ზოგადად ამგვარია: როგორც წესი ჯვრის მკლავებს ბოლოები გაშლილი აქვს. ქვედა მკლავი სხვა დანარჩენზე გრძელია და მართკუთხა მორჩით არის ჩამაგრებული საყრდენში, რომელსაც ხშირად უფლის საფლავის მოდელი წარმოადგენს. ჯვრის ზედა მკლავი კი გვერდით მკლავებზე ოდნავ მოკლეა, თუმცა იშვიათად იგივე სიგრძისაა. ჯვარი უკანა მხრიდან გლუვია, საპირე კი მორთულია დეკორაციული შემკულობით. რიგ შემთხვევაში ჯვრის ქვედა მკლავიდან ამოზრდილია აყვავებული ყლორტები და უერთდება გვერდითი მკლავების გაშლილ ბოლოებს. ჯვრები უმეტესად ერთი მთლიანი ქვისგან ითლებოდა, თუმცა ზოგ შემთხვევაში ჯვარი შედგენილმკლავიანია, რაზეც მეტყველებს მკლავებში გაკეთებული ღრმულები, რომელშიდაც ჩამაგრებული უნდა ყოფილიყო მათი დამაკავშირებელი სამაგრები (ტაბ. 192).

ჯვრის მკლავები განსხვავდებიან ერთმანეთისაგან როგორც მასალის ფერით და ზომებით, ასევე რელიეფური გამოსახულებებით და შესრულების ტექნიკით. ამ ნიშნებით მათი ჯგუფებად დაყოფაც შეიძლება. ჯვრის მკლავების სისქე 6-8 სმ-ია, გვერდითი თარაზულად გაშლილი მკლავების საერთო სიგანე 30-50 სმ-ს შორის მერყეობს, ხოლო ჯვრის საერთო სიმაღლე 40-დან 60 სმ-დეა

(მკლავების ზომები და აღწერა იხ. კატალოგში).

მკლავების გადაკვეთაზე ცენტრში, ხშირად წრეა გამოსახული მასში ჩანერილი მრავალფერ-ცელა ვარდულით ან ტოლმკლავიანი ჯვრით, უფრო იშვიათად კი სხვადასხვა გეომეტრიული ფიგურები წრის გარეშეა ამოზრდილი. ცენტრში მკლავების კონტურებს თხელი ლილვები შემოსდევს, ცენტრებიდან კი გაგანიერებულ ბოლოებისაკენ ამოზრდილია ორნამენტებიან ღეროზე გამობმული სტილიზებული ვარდული, სამყურა შროშანი ან ლოტოსის ყვავილი. ზოგ შემთხვევაში მხოლოდ მკლავების კონტურებია სამი-ოთხი კანტით ან ირიბი ზოლებით შემოფარგლული, ხოლო შუა ნაწილი ორნამენტაციის გარეშეა და ცერადკვეთილად არის გულამოღებული.

ნაგზაურის კომპლექსში ყველაზე მეტი გამოვლინდა ჯვრის მკლავები შროშანისა და ლოტოსის ყვავილის გამოსახულებით. ამ ყვავილთა სტილიზებული გამოსახულებები მრავლად გვხვდება ძველი მსოფლიოს სატაძრო და მცირე პლასტიკის რელიეფებზე. ლოტოსის ყვავილს მნიშვნელოვანი ადგილი უჭირავს ძველი ეგვიპტის ხელოვნებასა და მითოლოგიაში, როგორც თვით ქვეყნისა და სხვადასხვა ღვთაებათა სიმბოლოს, ხოლო შროშანი, როგორც ყვავილი-ინსიგნია ფართოდ იყო გავრცელებული ძველი სპარსეთის კულტურაში [Wilkinson, Richard H., 2003. *Мачабели К.*, 1976, 112-114].

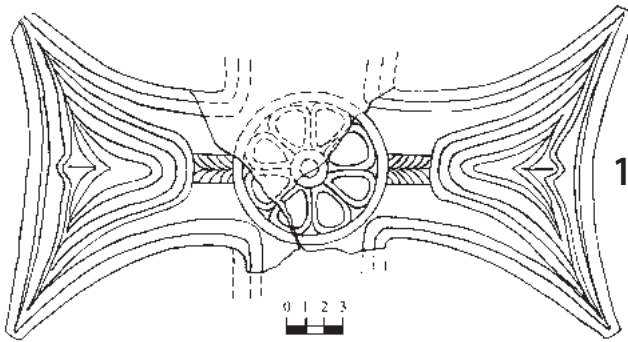
ამ ყვავილთა სტილიზებულმა გამოსახულებებმა მნიშვნელოვანი ადგილი დაიკავა ქრისტიანულ სიმბოლიკაშიც. შროშანი, როგორც უძველესი დროიდან სინმინდისა და თავმდაბლობის სიმბოლო, ქრისტეს აღდგომას დაუკავშირდა. ეს სიმბოლო გაიგივებული იყო ასევე უფლის მეორედ მოსვლასთან, ხოლო შუა საუკუნეების ევროპაში შროშანი ღმრთისმშობლის ყვავილადაც ითვლებოდა.

ჯვრის მკლავი შროშანის ყვავილით

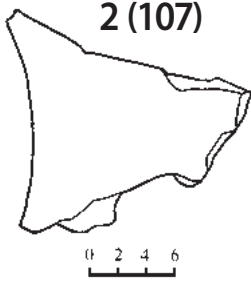
ნაგზაურის კომპლექსში გამოვლინდა ჯვრის 13 მკლავი შროშანის ყვავილის გამოსახულებით. სამყურა შროშანის მოტივი ფართოდ არის გავრცელებული ქვემო ქართლის ქვაჯვარებზე — „ლამაზი გორა“ VI ს. [ჩუბინაშვილი ნ., 1972, ტაბ. 4,5], ბალიჭი VI ს. [ჯავახიშვილი გ., 1998, ტაბ. VI-3], ბალჩალარი VI-VII სს. [ჯავახიშვილი გ., 1998, ტაბ. LXVI 1-2]. კომპლექსის სხვადასხვა ადგილას მოძიებული ეს მკლავები ერთმანეთისგან განსხვავდებიან მასალით, ფორმით და შესრულების ხარისხით (ნახ. 131-12; ტაბ. 171-8, 181-4).

ამ ცამეტი მკლავიდან ხუთი მონაცრისფრო ტუფისგან არის გამოთლილი (ინგ. №№ 1, 18, 28, 107, 113). ეს არის ბოლოებგაფართოებული ჯვრის მოკლე მკლავები მათზე დაბალი რელიეფით ამოკვეთილი შროშანის ყვავილით (ნახ. 131-4; ტაბ. 171-4). რამდენიმე მკლავი ერთი ჯვრის ნაწილი უნდა იყოს. ისინი ერთი ზომისაა და მსგავსი მოტივით არის დაფარული. მკლავების კონტურებს შეწყვილებული ლილვები ფარგლავს, ცენტრებიდან კი გაგანიერებულ ბოლოებისაკენ ამოზრდილია დაბალ ღეროზე გამობმული სტილიზებული სამყურა შროშანი. დაბალი ფონის მიუხედავად ხაზები დენადია და მოდელირება რბილი. სხვადასხვა ადგილას აღმოჩენილი №18 და №28 მკლავი, ცენტრში შემორჩენილი ვარდულიანი მედალიონით მოერგო ერთმანეთს (ნახ. 131; ტაბ. 171). №1 მკლავს გაშლილ ბოლოსთან აქვს ნამონაზარდი (ნახ. 133; ტაბ. 174). იგი უთუოდ ჯვრის მარჯვენა მკლავი უნდა იყოს, რადგან ამ შემთხვევაში ნამონაზარდი ქვევით მოექცევა და მივიღებთ აყვავებული ჯვრის ნაცნობ სურათს, სადაც ჯვრის ძირიდან ამოზრდილი შტოები გვერდით მკლავებს, სწორედ ამგვარი ნანაზარდით ებჯინება. ანალოგიურია „ლამაზ გორაზე“ აღმოჩენილი აყვავებული

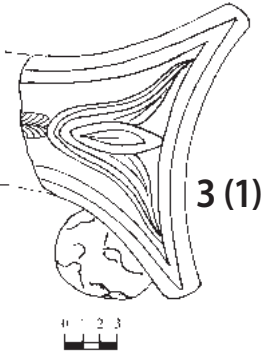
6sb. 13



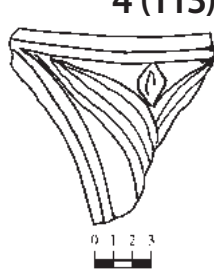
1 (28, 18)



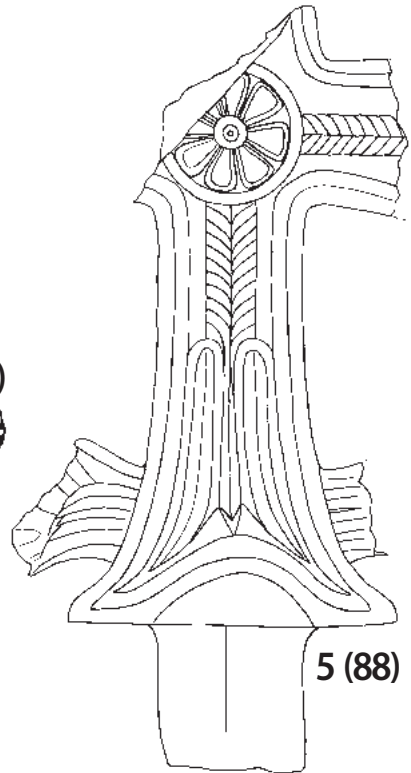
2 (107)



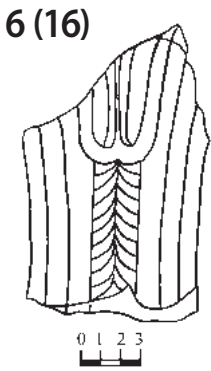
3 (1)



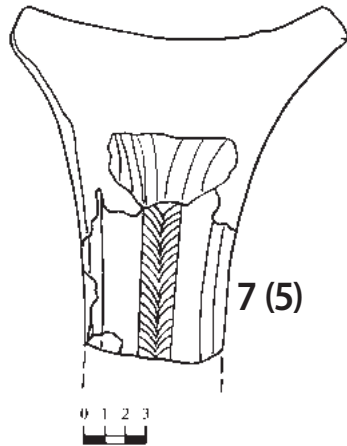
4 (113)



5 (88)



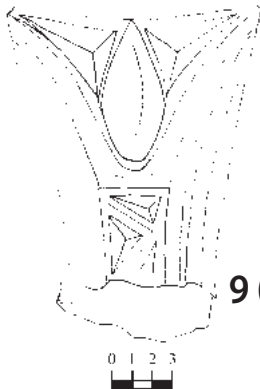
6 (16)



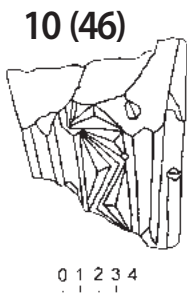
7 (5)



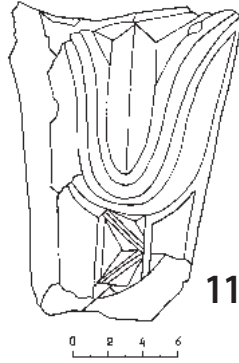
8 (104)



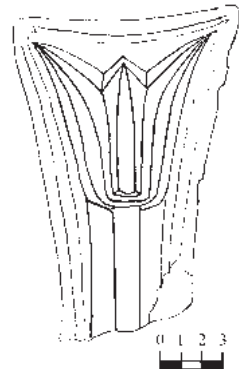
9 (24)



10 (46)



11 (71)



12 (62)

ჯვარი [ჩუბინაშვილი ნ., 1972, 45, ტაბ. 5] და აღსანიშნავია რომ მის მკლავებზეც შროშანის ყვავილებია, ხოლო ჯვრის ცენტრში კი ასევე ვარდულიანი მედალიონი. მსგავსია შესრულების ტექნიკაც. სავარაუდოა, რომ ამ ორი ჯვრის ოსტატთაგან, ერთ-ერთისათვის ცნობილი იყო მეორე, ან სულაც ორივე ერთ სახელოსნოში ყოფილიყო დამზადებული. ნ. ჩუბინაშვილი „ლამაზი გორის“ ჯვარს VI-VII სს-ით ათარიღებს [ჩუბინაშვილი ნ., 1972, 46]. იგივე ქრონოლოგიურ ჩარჩოში ექცევა ჩვენი ნიმუშებიც. აქ V ს-ის არქაულობა არ ჩანს და ვფიქრობთ, VI ს-ით უნდა შემოვიფარგლოთ.

ერთმანეთის მსგავსი მოტივია ოთხ მომდევნო მკლავზე (ინვ. №№5, 16, 88, 104) და ზომებითაც ერთნაირია, თუმცა ორი მათგანი წითელი ტუფისგან არის გამოთლილი, დანარჩენი ორი კი, თეთრი ტუფისგან. ამ მკლავებზე გამოსახულია წინვოვან ღეროზე მდგარი შროშანის ყვავილი. ღერო ამოზრდილია ჯვრის ცენტრში წრეში ჩასმული ვარდულიდან (ნახ. 135-8; ტაბ. 175-8).

შემდეგი ოთხი მკლავიდან (ინვ. №№24, 46, 71, 62) პირველი სამი ერთი ჯვრისა უნდა იყოს (ნახ. 139-11; ტაბ. 181-3). კვეთა აქ ღრმაა და ჩრდილნათელიანი. მეოთხე მკლავზე რელიეფი უფრო დაბალია (ნახ. 1312; ტაბ. 184).

მათგან პირველ სამ მკლავზე ლილვებს შორის მოქცეული არე შევსებულია მაღალ ღეროზე ამოზრდილი სამყურა შროშანის ყვავილით. ღერო შევსებულია ცერადკვეთილი სამკუთხედებით. ყვავილის ფურცლებიც ცერადკვეთილადაა მოდელირებული. ფონი საერთოდ არ ჩანს. კვეთა ღრმაა, ჩრდილნათელი უხვად ეცემა და თითქმის რეალური მცენარეული ხატი იქმნება. კომპოზიცია გააზრებულია. იგრძნობა შემოქმედი ოსტატის ხელი. შეიძლება დათარიღდეს V-VI ს-ის I ნახევრით. სამკუთხედების ამგვარი მოტივი გვხვდება „კვრინჩხიანსა“ და „ბუჩურაშენის“ ეკლესიებში შემორჩენილ ქვაჯვარათა ფრაგმენტებზე [ჯაფარიძე ვ., 1982, ტაბ. XXI-1, LXIV -1].

ჯვრის მკლავი ლოტოსის ყვავილით

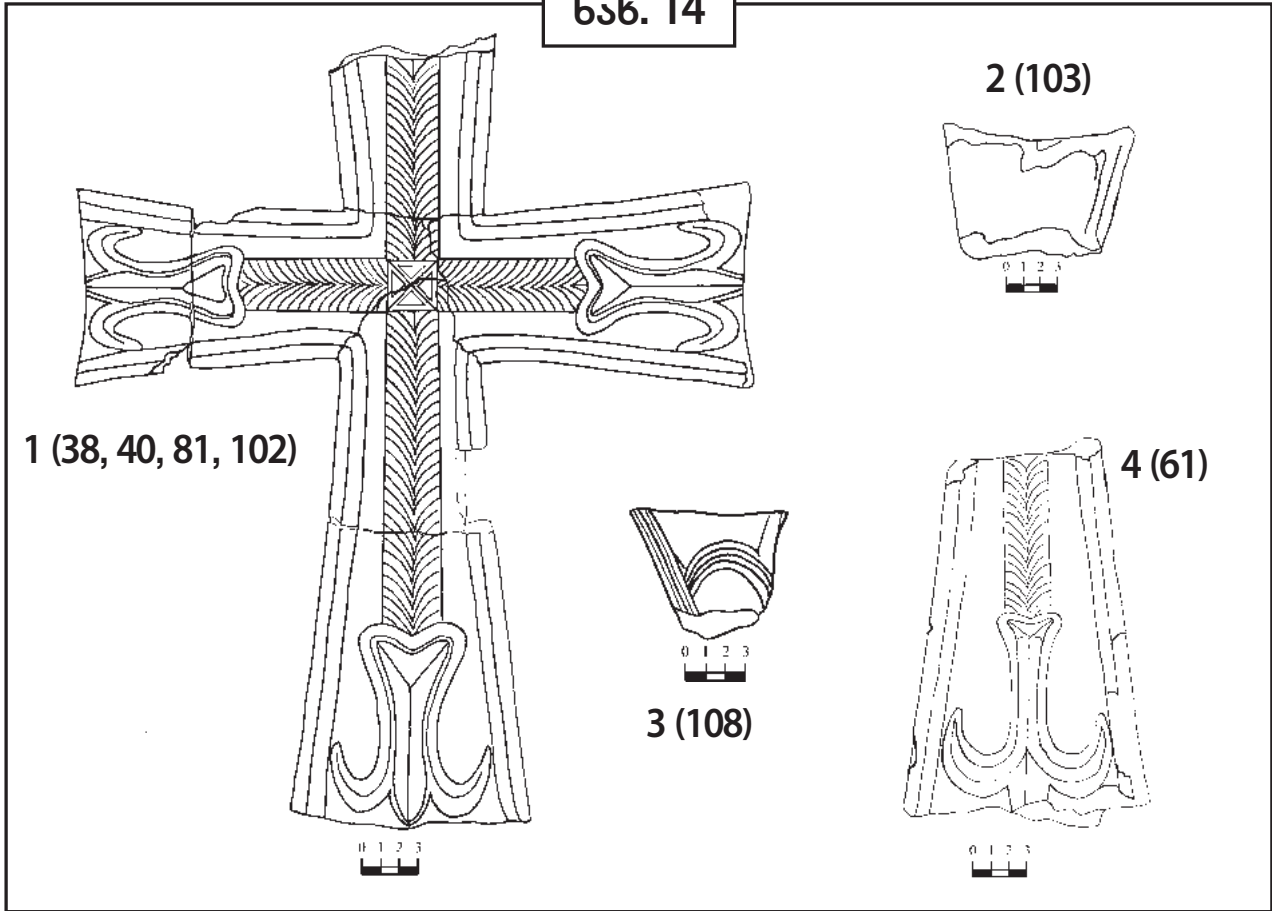
სტილიზებული სამყურა ლოტოსის მოტივიც ფართოდ არის გავრცელებული ქვემო ქართლის ქვაჯვარებზე. ლამაზი გორა V-VI სს I ნახ. [ჩუბინაშვილი ნ., 1972, ტაბ. 3], „ბუჩურაშენი“ V-VI სს [ჯაფარიძე ვ., 1982, ტაბ. LXXI-1]. სულ შვიდი ამგვარი ფრაგმენტია მოძიებული კომპლექსის სხვადასხვა ადგილას. ისინი ერთმანეთისგან განსხვავდებიან მასალის ფერით, ფორმით და შესრულების მანერით (ნახ. 141-4; ტაბ. 185-8).

მათგან პირველი ოთხი (ინვ. №№38, 40, 81, 102), მონაცრისფრო ტუფისგან გამოთლილი ერთი ჯვრის მკლავები აღმოჩნდა (ნახ. 141; ტაბ. 185). ამ ჯვრის მკლავებზე გამოსახულია წინვოვან ღეროზე მდგარი ლოტოსი. ღერო ამოზრდილია ჯვრის ცენტრში ჩახაზული კვადრატიდან. გრძივ კონტურებს ორ-ორი ლილვი გასდევს. ფონი საშუალოა. თუმცა მოდელირება საკმაოდ დენადია.

მსგავსი ნახატია მომდევნო ფრაგმენტზე (ინვ. № 103), რომელზეც შემორჩენილია ლოტოსის ყვავილის მორკალული ნაწიბური (ნახ. 142; ტაბ. 186).

შემდეგ მკლავზე (ინვ. №61) ლოტოსის ყვავილი მსგავსი ხერხითაა გამოსახული, თუმცა ფერია განსხვავებული – წითელი ტუფისაა (ნახ. 143; ტაბ. 187). ასეთივეა (ინვ. №108) ბოლო ფრაგმენტიც (ნახ. 144; ტაბ. 188).

ნახ. 14

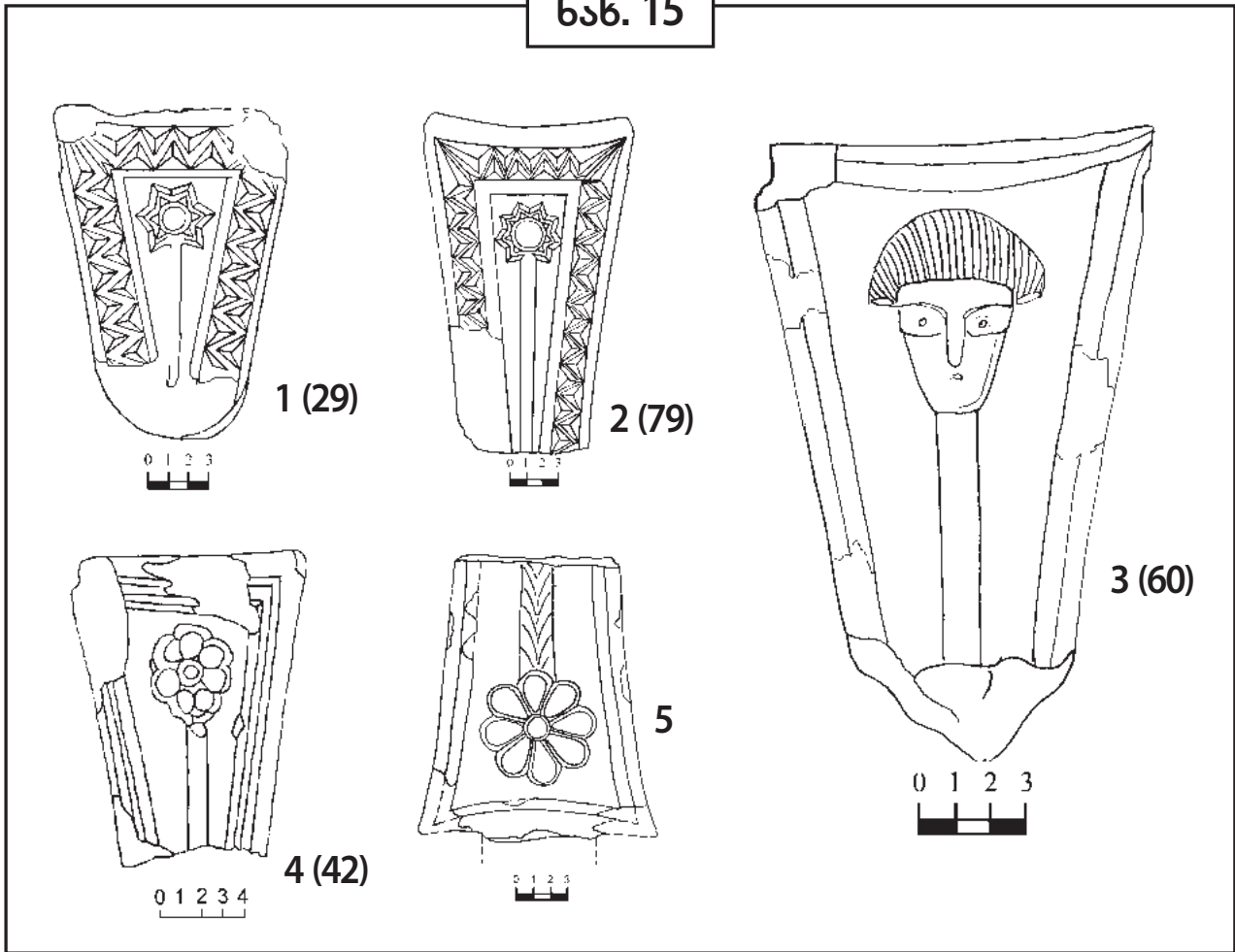


ჯვრის მკლავი ვარდულით

მკლავების მომდევნო ჯგუფის ოთხივე მკლავზე გამოსახულია ღეროზე ამოსული მრავალფურცელა ვარდული (ნახ. 151-4; ტაბ. 191-4). ვარდულსაც აღმოსავლური ძირი აქვს, რომელმაც შემდგომ მნიშვნელოვანი ადგილი დაიკავა ქრისტიანულ სიმბოლიკაში როგორც „ტოლმკლავა ჯვრის ტოლფარდმა და მის შემნაცვლებელმა ელემენტმა“ [მაჩაბელი კ., 2007, 38]. ამგვარი ვარდულები სშირად გვხვდება ადრექრისტიანულ ქვაჯვართა რელიეფებზე [ჯაფარიძე ვ., 1982, ტაბ. LXVII; ჯავახიშვილი გ., 1998, ტაბ. XCV, XCVI 1-2].

ამ ჯგუფის მკლავები მოკლეა და თანაბრად ბოლოებგაფართოებული. ისინი ერთმანეთისგან განსხვავდებიან ჭრის ტექნიკით და მოჩარჩოების სხვადასხვა ვარიაციით. პირველი ორი მკლავი შესაძლოა ერთი ჯვრისა იყოს (ნახ. 151-2; ტაბ. 191-2). ორთავე მოჩარჩოებულია ერთმანეთში ჩამჯდარი ცერადკვეთილი სამკუთხედების ფართო არშიით. პირველზე (ინვ. № №29) ექვსქიმიანი ვარსკვლავის მსგავსი ვარდულია, მეორეზე – შვიდქიმიანი (ინვ. №79). მესამე განსხვავებული ფერისაა (ინვ. №42). შემოსაზღვრულია სამმაგლილვიანი ჩარჩოთი, შუაში კი ფონი ცერადკვეთილად არის ამოღებული და ამ ღარში ჩანერილია ღეროზე ამოზრდილი შვიდფურცელა ვარდული. ცერადკვეთილმა ფონმა მოხსნა გეომეტრიულობა და სიხისტე, კვეთაც ოსტატურია (ნახ. 154; ტაბ. 194). მეოთხე მკლავზე გამოსახულია თავისი შინაარსით უნიკალური რელიეფი – ორმაგი ლილვით

ნახ. 15



შემოსაზღვრულ ბრტყელ ფონზე, წარმოდგენილია ღეროზე ამოზრდილი ადამიანის სახის სქემატური გამოსახულება (ინვ. №60). შვეული სახეობით შექმნილი თემები მას ქუდივით ხურავს (ნახ. 15ა; ტაბ. 193).

სახის ოვალური ზევიტკენ არის გაფართოებული. ოდნავ ამოზრდილია შუბლი, სქემატურია თვალ-წარბი, ცხვირი, პირი და ყვრიმალა. თუმცა, სქემატიზაციის მიუხედავად, სახე გააზრებულია არის გადმოცემული. დახვეწილია ჩარჩო.

ამგვარი გამოსახულება ჯვრის მკლავზე ცნობილი არ არის. ჯვრის დანარჩენი მკლავების მოძიების გარეშე სახის პერსონიფიცირება რთულია. მამაკაცის სახე ანალოგიური ვარცხნილობით აღბეჭდილია ხანდისის [ჯავახიშვილი გ., 1998, ტაბ. LXXXIII-1] (კვირიკე ?) და გორას [ჯავახიშვილი გ., 1998, ტაბ. XLV -1] (ყრმა ქრისტე) ქვაჯვარებზე.

ოთხივე მკლავი VI საუკუნეზე გვიანი არ უნდა იყოს.

მსგავსი, რვაფურცელა ვარდულიანი მკლავის ფრაგმენტი აღმოჩნდა შემთხვევით კომპლექსის აღმოსავლეთით, მინდორში, ორიოდ კმ-ში, და ინახებოდა სოფ. განთიადის ეკლესიაში (მონაცრის-ფრო ტუფი – 8X13X15სმ). ვარდული წინვოვან ღეროზეა ამოზრდილი, მკლავის ბრტყელი ფონი კი შემოსაზღვრულია ორმაგი კანტით (ნახ. 15ა; ტაბ. 195).

ჯვრის მკლავი წინვოვანი და სამკუთხედუნიანი ორნამენტით

მკლავების მომდევნო ჯგუფი მხოლოდ გეომეტრიული ორნამენტაციით არის მორთული. აღმორჩენილია შვიდი ამგვარი მკლავი. ეს ფრაგმენტებიც მოძიებულია კომპლექსის სხვადასხვა ადგილას და ერთმანეთისგან მკვეთრად განსხვავდებიან მასალით, ფორმით და შესრულების ხარისხით.

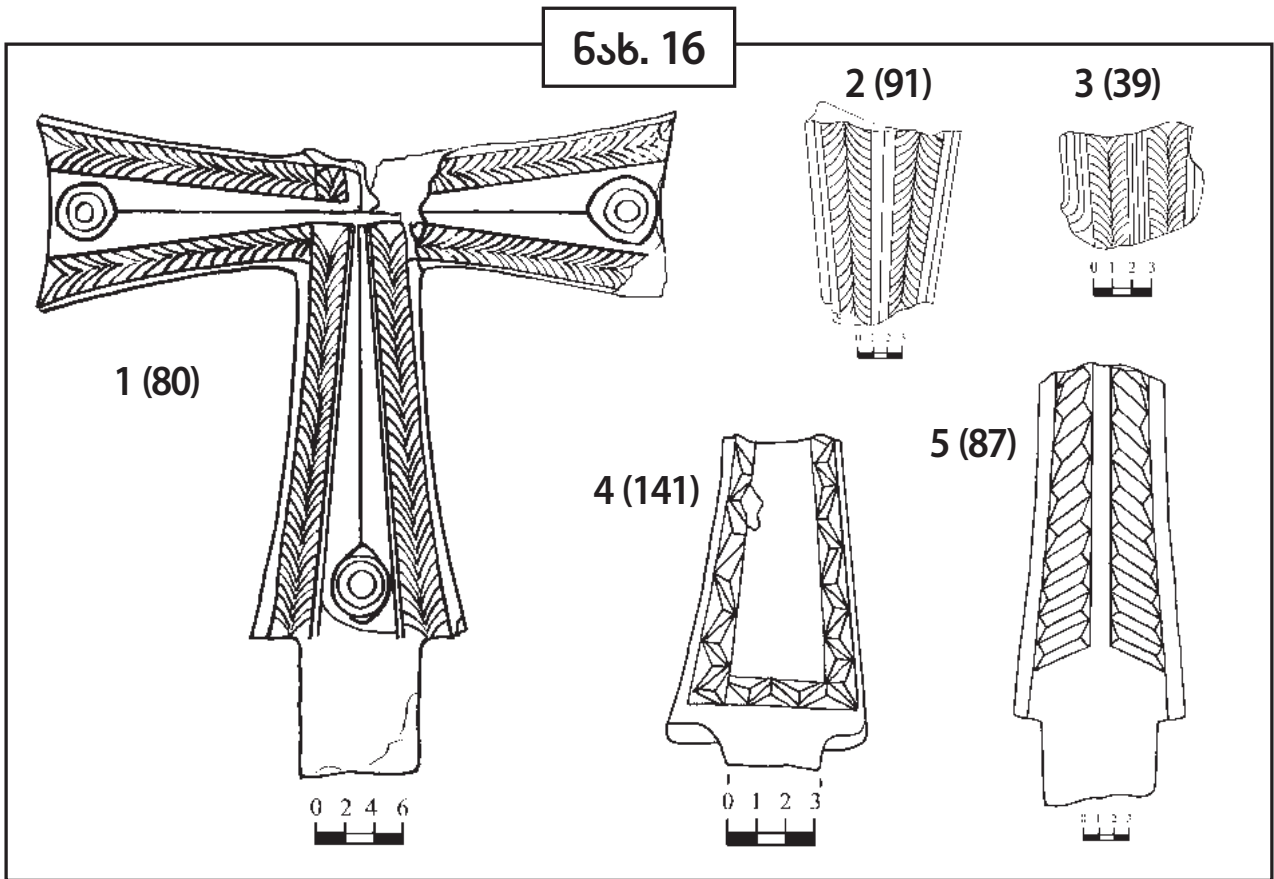
მონაცრისფრო ტუფისგან გამოთლილი პირველი სამი მკლავი ერთმანეთს მოერგო და ნაკლული ჯვარი (ინვ. №80) შეადგინა (ნახ. 161; ტაბ. 197).

ცერადკვეთით გულამოღებულ მკლავებს სიგრძეზე დაუყვება კანტებს შორის მოქცეული, წინვოვანი ფრიზი. ჯვრის გაგანიერებულ ბოლოებში კი ღარებში ჩასმულია კონცენტრირებულწრიანი ღილაკები. ამ მხრივ აქ თითქმის განმეორებულია „ლამაზი გორას“ №591 ჯვრის ღილაკებიანი მოტივი [ჩუბინაშვილი ნ., 1972, ტაბ. 6].

მომდევნო ორი მკლავი ფრაგმენტულია (ინვ. №№39, 91). მათი მხოლოდ შუა ნაწილებია შემორჩენილი, შუაში ვიწრო ღარით და გვერდებზე წინვოვანი ფრიზით (ნახ. 162,3; ტაბ. 196,8).

შემდეგი მკლავი ჯვრის ქვედა მკლავის გრძელი ფრაგმენტია ჩასადგამი მორჩით (ინვ. № 87). წინვოვანი ნახატი სქელია და ცერადკვეთილი (ნახ. 165; ტაბ. 1910).

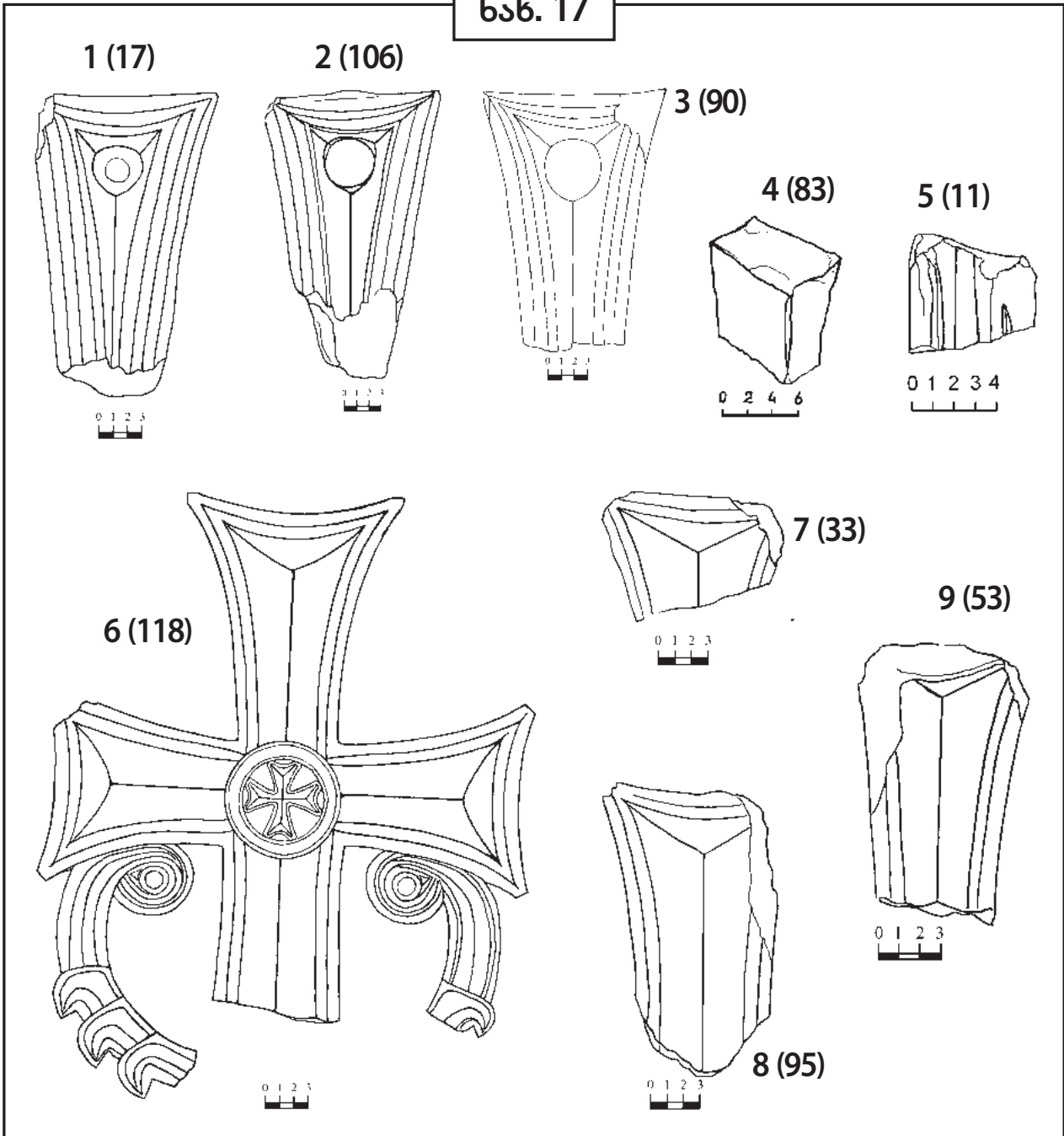
ბოლო მკლავიც ასევე ჯვრის ქვედა მკლავის გრძელი ფრაგმენტია ჩასადგამი მორჩით (ინვ. №141). მკლავის გლუვი ზედაპირი შემოფარგლულია ცერადკვეთილი სამკუთხედებით (ნახ. 164; ტაბ. 199).



ჯვრის მკლავი ცერადკვეთილი ღარიოთ

ამ ბოლო ჯგუფის თერთმეტი მკლავიც სხვადასხვა ფერის ტუფისგან არის გამოთლილი, თუმცა ერთმანეთის მსგავსია მათი დეკორის ზოგადი ხასიათი. ეს არის სამი-ოთხი კანტით შემოფარგლული, ცერადკვეთილად გულამოდებული ბოლოგაფართოებული მკლავები. სამი მათგანის გაგანიერებულ ნაწილში ნახევარსფეროა გამოყვანილი. პირველი ორი (ინვ. №№17, 106) ერთი ჯვრის ნაწილი უნდა იყოს (ნახ. 171,2; ტაბ. 201,2). ეს მარტივი, გეომეტრიული ნახაზი ოსტატურად არის შესრულებული. ანალოგიები მრავლად მოიპოვება „ღამაზი გორა“ [ჩუბინაშვილი ნ., 1972, ტაბ. 6],

ნახ. 17



„ბურჟუაზენი“ [ჯაფარიძე ვ., 1982, ტაბ. LXX 2]. ამგვარი სქემის ქრონოლოგიური ჩარჩო V-VII საუკუნეებია, ჩვენ შემთხვევაში კი V-VI სს. შეიძლება ვიგულისხმოთ.

ერთი ჯვრის ნაწილი უნდა იყოს სამი მომდევნო ფრაგმენტიც (ინვ. №№ 90, 83, 11). მკლავი ნახევარსფეროთი, ასეთივე მასალისგან გამოთლილი მკლავის შუა ნაწილი და მკლავის ჩასადგამი მორჩი (ნახ. 173-5; ტაბ. 203-5).

ჯვრის მომდევნო მკლავებისგან შედგა ერთი სრული ჯვარი (ინვ. №118). ჯვარს მომტვრეული აქვს ძირი და აყვავებული რტოების დასაწყისი. მკლავებს გვერდებზე დაუყვება ზოლები. შუაში, მთელ სიგრძეზე გლუვი სიბრტყეა, სიგრძეზე ჩაჭრილი თხელი ღარი. ჯვრის ცენტრში წრეა ტოლ-მკლავა ჯვრით. აყვავებული რტოები ძირიდან იყო ამოზრდილი და ებჯინებოდა გვერდით მკლავებს. ანალოგიური რტოები აქვს „ლამაზი გორას“ ჯვარს [ჩუბინაშვილი ნ., 1972, ტაბ. 5]. (ნახ. 176; ტაბ. 206).

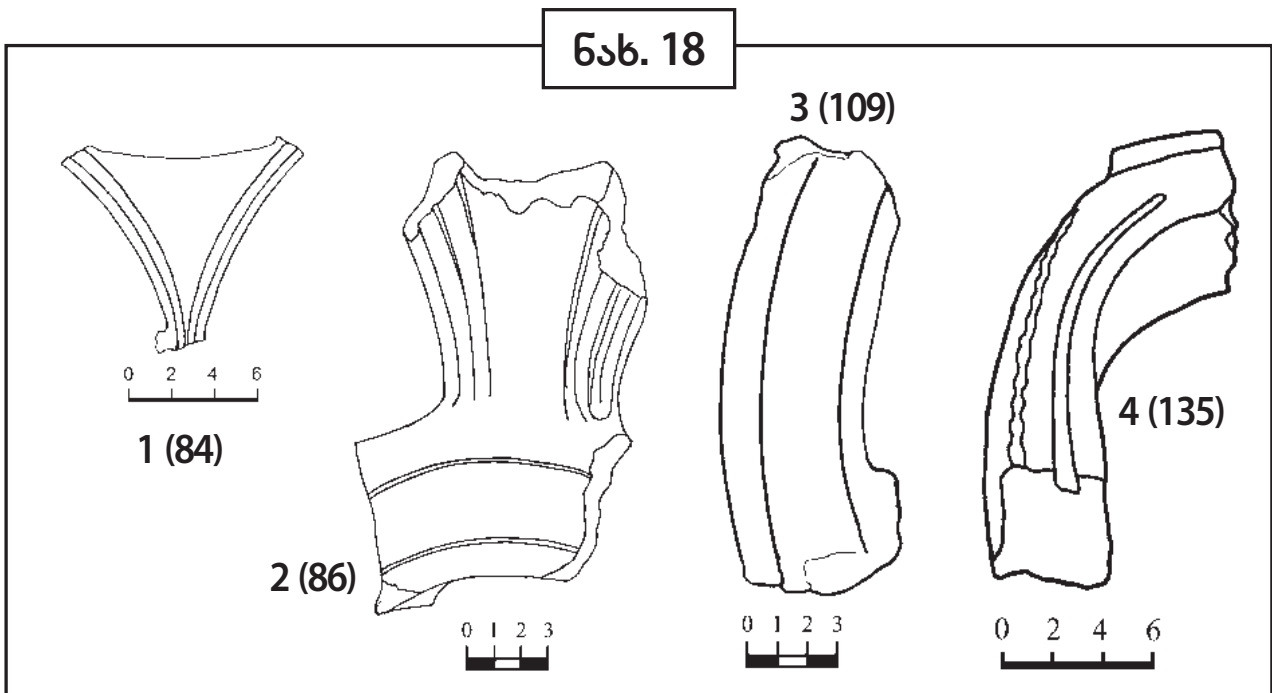
ასეთივე ტიპის ჯვრის ნაწილი უნდა იყოს მომდევნო ორი ფრაგმენტი (ინვ. №№33, 95) თხელღარიანი გლუვი სიბრტყით და ზოლებით გვერდებზე. აქ ლილვებს შორის სამი, ოდნავ ამოზრდილი, იალქნისებრი სამკუთხედაა შექმნილი. ეს ხაზობრივი მოცემულობა ზემოხსენებულთა ქრონოლოგიურ არეალში თავსდება, თუმცა ერთგვარი სტანდარტის სახე აქვს – როდესაც ჯვრებმა უკვე საყოველთაო ხასიათი შეიძინეს (ნახ. 177,8; ტაბ. 207,8).

ოდნავ განსხვავებულია ბოლო ჯვრის მკლავი (ინვ. №53). გული აქ უფრო ღრმად არის ამოღებული. თითქმის ზუსტი ასლია „კვრინჩხიანში“ ნაპოვნი ჯვრის მკლავისა [ჯაფარიძე ვ. 1982, ტაბ. XXVI - 1,2]. (ნახ. 179; ტაბ. 209).

ამგვარად, ყველა ამ მკლავის ქრონოლოგიური არე მათი სტილისტური ნიშნებით და ანალოგიების მოშველიებით, შეგვიძლია V-VII სს-ით შემოვფარგლოთ.

კერამიკული ჯვარი

ტუფისგან გამოთლილი ჯვრის მკლავების გარდა გამოვლინდა ოთხი კერამიკული ფრაგმენტი, რომლებიც ასევე ჯვრის ნაწილები უნდა იყოს (ნახ. 182,3; ტაბ. 211,2). აღმოჩნდა წრის ორი რკალი,



5სმ. სიგანისა და 4.5 სმ. სისქის. პირველ მათგანს (ინვ. №86) ჯვრის გარეთა მკლავის ნანაზარდი აქვს (ნახ. 182; ტაბ. 211). მესამე ფრაგმენტი სამკუთხა ფორმის ბოლოებგაშლილი ჯვრის 10 სმ. სიგრძე-სიგანისა და 4.5 სმ. სისქის სეგმენტია (ინვ. №84), რომელიც ამ წრეში უნდა ყოფილიყო ჩანერილი (ნახ. 181; ტაბ. 213), ხოლო მეოთხე ოდნავ უფრო ვიწრო მრუდე რკალია (ინვ. №135), რომელიც შესაძლოა ჯვრის ქვედა მკლავის აყვავებული რტო იყოს (ნახ. 184; ტაბ. 214). ამგვარად ამ ფრაგმენტებისგან შეიძლება მივიღოთ დაახლოებით 60 სმ-დე სიგანის აყვავებული ჯვარი, რომლის ბოლოებგაშლილი მკლავები ამოზრდილია თავად ჯვარჩასმული ჭვირული წრიდან. ამ წრიდან ამოზრდილი ჯვრის მკლავის გვერდებს თხელი ლილვები შემოსდევს, თვით წრესა და წრის შიდა ჯვრის მკლავებს კი კონტურული ნაჭდევი შემოუყვება

ამგვარი კერამიკული ჯვრების არსებობა სხვაგან საქართველოში ჩვენთვის სამეცნიერო ლიტერატურიდან ცნობილი არ არის. სავარაუდოა, რომ ეს ჯვრებიც ქვასვეტებზე უნდა ყოფილიყო აღმართული. ამ ფორმის ჯვრები ევროპაში ცნობილია კელტური ჯვრის სახელწოდებით და ასეთი ჯვრებით დასრულებული ქვასვეტები VIII ს-დან ფართოდ იყო გავრცელებული ირლანდიასა და დიდ ბრიტანეთში [Wilson David M. 1984.]. თუმცა ჩვენს მიერ გამოვლენილი ჯვრები მათზე გაცილებით ადრეული უნდა იყოს. ეს არტეფაქტები ქვის რელიეფების სხვა ფრაგმენტებთან ერთად არის გამოვლენილი და მათი დათარიღებისას ასევე უნდა შემოვიფარგლოთ – VI-VII სს-ით.

სვეტისთავი

საკმაო რაოდენობით გამოვლინდა ასევე ქვაჯვარას სვეტისთავების ფრაგმენტები უფლის საფლავის თაღედიანი მოდელით. ამ ფრაგმენტებით შეიძლება აენყოს შვიდი ან რვა ასეთი მოდელი. უფლის საფლავის მოდელის ზოგად სახეს წარმოადგენს ცოკოლზე მდგომი თაღედებიანი ფანჩატურისებური ნაგებობა. ეს ნაგებობები დასრულებულია სხვადასხვა მოდიფიკაციის ლავგარდანი და ტიმპანით შეკრული ნახევარცილინდრული კამარით ან სფეროსებური მოცულობით, რასაც აგვირგვინებდა ქვის ჯვარი. ამ მოცულობათა სვეტები, ლავგარდანი, თაღედები და ტიმპანი ძირითადად მორთული იყო გეომეტრიული ორნამენტაციით, იშვიათად კი – ფიგურული გამოსახულებებით (ნახ. 19, 20; ტაბ. 215-10, 22).

სულ ოცამდე ასეთი ფრაგმენტი მოძიებული კომპლექსის სხვადასხვა ადგილას, რომლებიც ასევე განსხვავდებიან ერთმანეთისგან მასალის ფერით, ფორმით და შესრულების ხარისხით.

პირველი სვეტისთავი

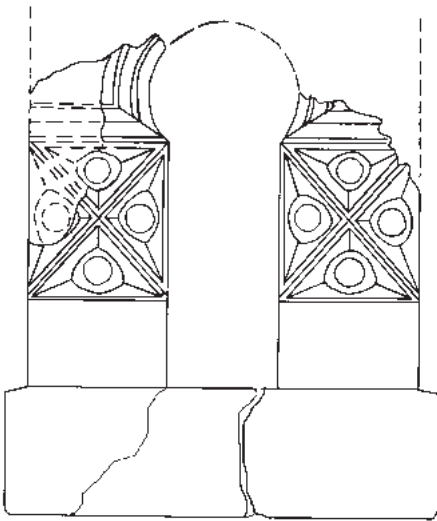
წითელი ტუფისგან გამოთლილი პირველი სვეტისთავი არასრული სახით აენყო სხვადასხვა ადგილას მოძიებულ ფრაგმენტებისგან (ინვ. №20). საინტერესოა, რომ რამდენიმე მათგანი პირველ ეკლესიასთან აღმოჩნდა, ერთი კი მეოთხე ეკლესიის ინტერიერში. ერთმანეთს მოერგო თაღედის ძირი და სამი მართკუთხა სვეტი ფიგურული გამოსახულებებით და გეომეტრიული ორნამენტებით (წითელი ტუფი – 22X24X21 სმ). (ნახ. 191,2; ტაბ. 215,6).

სვეტები შეკრული უნდა ყოფილიყო ნალისებური თაღებით. შემორჩენილია თაღედის ქვედა რკალები. ორ სვეტზე ადამიანის ფრონტალური ფიგურებია გამოსახული. სამწუხაროდ, მომტვრეულია სვეტების ზედა ნაწილები და ფიგურები მხოლოდ ორი მესამედით არის შემორჩენილი. ამიტომ მათი იდენტიფიცირება რთულია.

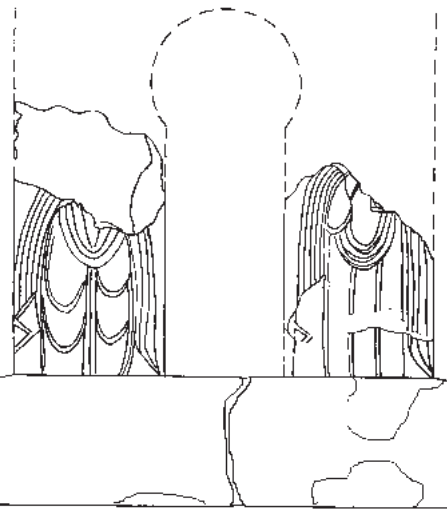
ფრონტალურად მდგომ მარჯვენა ფიგურას მარჯვენა ხელი მკლავში აქვს მოხრილი და ზეანუული სახისკენ. მარჯვენა ხელის მტევანი სახესთან ერთად და მარცხენა ხელი მთლიანად მომტვრეულია. ფიგურა შემოსილია ტერფამდე დაშვებული ტუნიკითა და ქლამიდით, რომელიც წინ ეფინება ნახევარწრიულად. მოსასხამი-ქლამიდა მარჯვენა მხარზეა გადაშვებული და შემდეგ ნაოჭებად ეშ-

6sb. 19

1 (20, 48, 92)

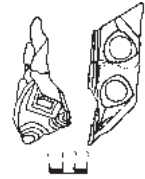


0 1 2 3 4 5

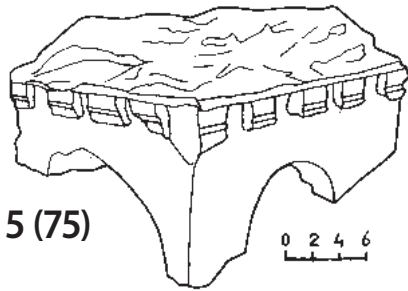


2 (20, 48, 92) 0 1 2 3 4 5

3 (65)

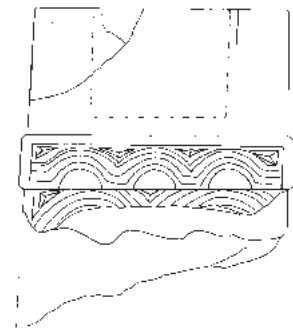
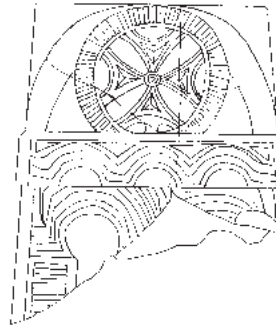


4 (138)

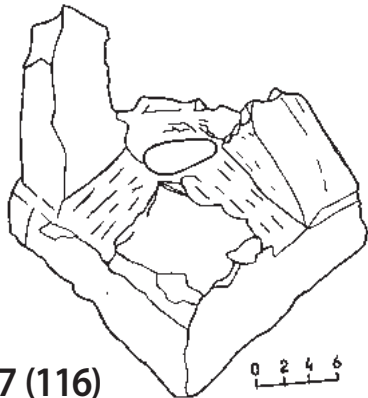


5 (75)

0 2 4 6

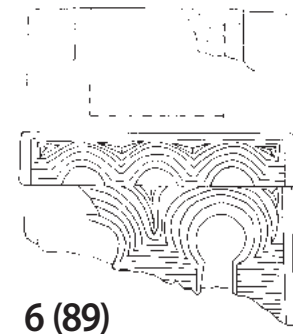
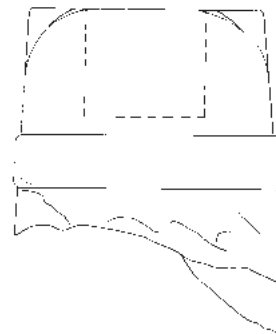


0 2 4 6

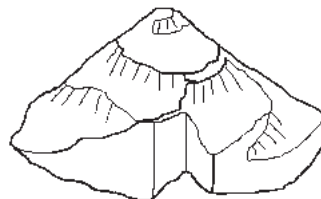


7 (116)

0 2 4 6



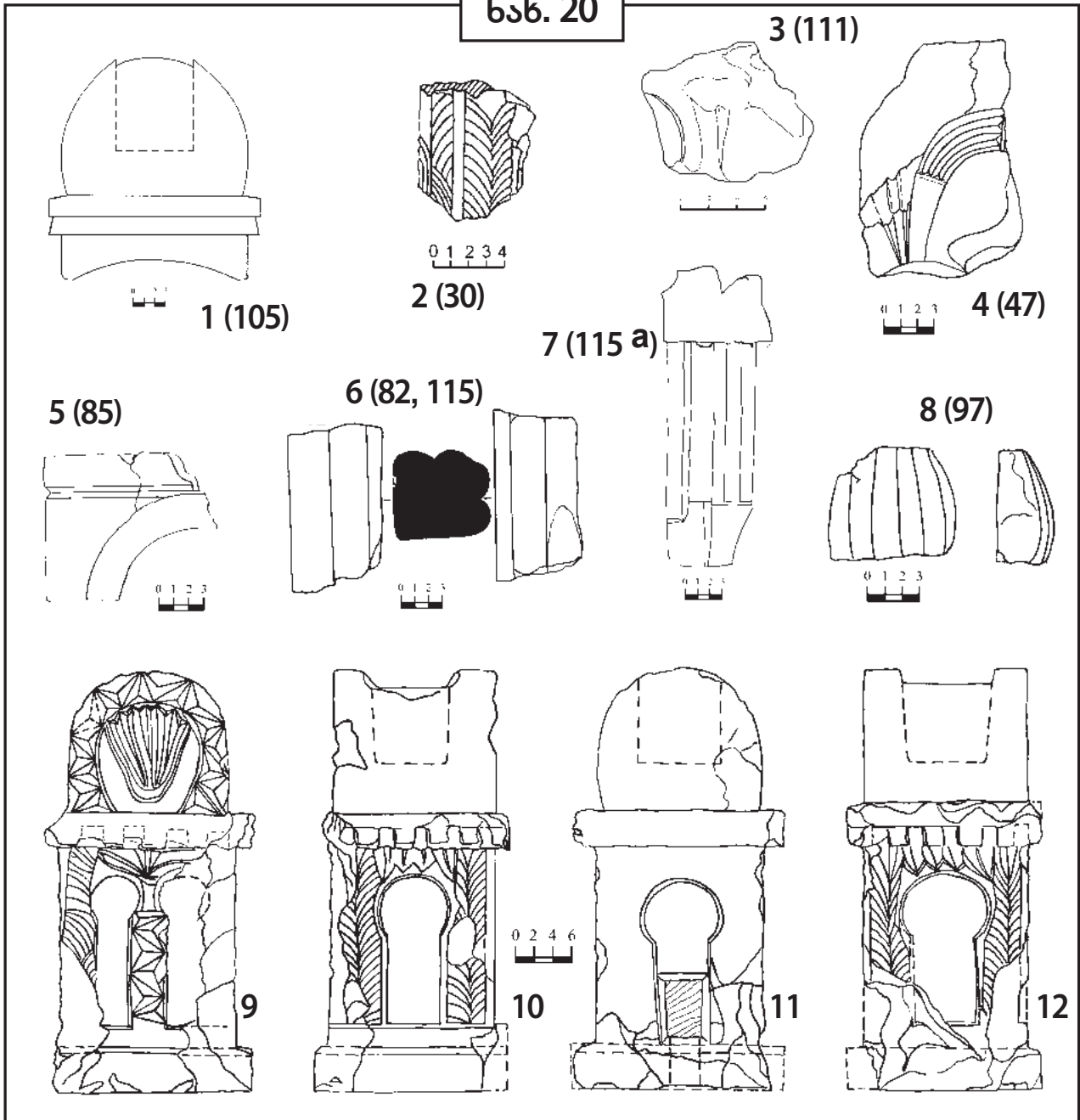
6 (89)



8 (117)

0 2 4 6

ნახ. 20



ვება თეძომდე. კაბა-ტუნუკა შეწყვილებული საზებით არის გრძივად დალიანდაგებული.

დაბალი რელიეფის მიუხედავად ფიგურა საკმაოდ მოცულობითია. მოსასხამის ნაკვეციები რბილ, დენად საზებს ქმნიან. ხელი ბუნებრივად არის მოხრილი, მისი ფორმაც ცოცხალია. ფართო სახელოდან მოცულობითად არის გამოსული მაჯა და მოძრაობა დამაჯერებელია. ჩანს მრავალპლანიანობის გადმოცემის მცდელობაც. ფიგურა პროპორციულია მთლიანად და დეტალებშიც. უდავოა ოსტატის ნიჭიერება — იგი მცირე შტრიხებითაც ახერხებს ადამიანის სხეულის და სამოსის გადმოცემას.

მეორე ფიგურა თითქმის პირველის იდენტურია. განსხვავება მხოლოდ დეტალებშია. სამოსის მოდელირება ნაკლებად საზოგადოებრივია და კაბის კალთები ოვალურ ნაოჭებად ეშვება ქვემოთ, თუმცა ოდნავ სტილიზებულია.

ფიგურების იდენტიფიცირება, მათი ნაკლულობის გამო, რთულია. სამოსის მიხედვით თუ ვიმსჯელებთ, მსგავსი ტანსაცმლით სხვა ქვაჯვარებზე შემოსილი არიან მოციქულები და მახარებლებიც. ასეთივე ჩაცმულობა აქვთ ადამიანთა ფიგურებს აქვე აღმოჩენილი მთლიანი ქვასვეტის მთავარ ნახნაგზე, რომელთაც კ. მაჩაბელი კოზმან და დამიანედ მიიჩნევს **[მაჩაბელი კ., 2007, 36]**. მარჯვენა ფიგურის მარცხენა ხელის ადგილას შემორჩენილი სწორკუთხა ნაწიბური შესაძლოა სახარების ან ყუთის ფრაგმენტი იყოს, ხოლო მარჯვენა ფიგურის ანალოგიურ ადგილას შემორჩენილი სწორკუთხა ნაწიბური კი ხელსაწყო, რაც არ გამოორიცხავს ამ ფიგურების ზემოთ აღნიშნულ პიროვნებებთან იდენტიფიცირებას. თუმცა უფლის საფლავის მოდელზე კოზმან და დამიანეს გამოსახვა უჩვეულოა. ამ რელიეფის ადრექრისტიანული ხანისადმი მიკუთვნებას განაპირობებს ნახატის ხასიათი. აქ კარგად ჩანს მიდრეკილება ელინისტური ფორმებისაკენ და ჯერ კიდევ შორსაა სწრაფვა სქემატიზაციისაკენ, რასაც ჩვენ უკვე ვხვდებით VII ს-ის შემდეგ.

სვეტების გვერდით ნახნაგებზე გეომეტრიული რელიეფია. მართკუთხა ჩარჩო შეკრულია დიაგონალური ხაზებით. ამ ხაზებით წარმოქმნილ ცერადკვეთილ სამკუთხედებში კი ჩასმულია ბრტყელი ღილაკები.

ასეთივე სვეტისთავის ნაწილი უნდა იყოს წითელი ტუფის მომდევნო ორი ფრაგმენტი (ინვ. №№ 65, 138), რომლებზეც ასევე გამოსახულია დიაგონალური ხაზებით წარმოქმნილ ცერადკვეთილ სამკუთხედებში ჩასმული ბრტყელი ღილაკები (ნახ. 193-4; ტაბ. 217-8). ერთ-ერთი ფრაგმენტის გვერდით ნახნაგზე შეღუნული სიბრტყეა შემკული მინიატურული კესონისებური მართკუთხედებით, რაც უეჭველია თალის ოვალი უნდა იყოს (ნახ. 193; ტაბ. 217).

მეორე სვეტისთავი უფლის საფლავის თაღედიანი მოდელით (მოვარდისფრო-ნაღებისფერი ტუფი – 24X26X12სმ.) ნაკლულია (ინვ. №75). შემორჩენილია მხოლოდ დაბალი, კუბური მოცულობა ქვედა ნაწილის გარეშე, რომელსაც სვეტებიანი, თაღოვანი ფანჩატურის ფორმა უნდა ჰქონოდა. თაღები თხელი ლილვებით იყო მონიშნული. მართკუთხა მოცულობა ზევით შეკრულია ქონგურებიანი ფრიზით. მომტვრეულია ზედა (აღბათ ნახევარცილინდრული) ნაწილიც, რომელშიც უნდა ყოფილიყო ჯვრის ჩასადგამი ფოსო (ნახ. 195; ტაბ. 221).

იგივე ფერის მასალისგან დამზადებული შემდეგი ფრაგმენტი (ინვ. №116) შესაძლოა ამ სვეტისთავის ქვედა ნაწილი იყოს (22X28X11-17სმ.). შემორჩენილია ოთხიდან მხოლოდ ერთი მართკუთხა სვეტი და სვეტების საყრდენი ძირი კაპიტელთან დამაკავშირებელი მრგვალი ხვრელით (ნახ. 197; ტაბ. 225).

რამდენიმე ფრაგმენტისგან მეტ-ნაკლებად სრული სახით აეწყო თეთრი ტუფის მომდევნო სვეტისთავი (17X17X17სმ.). ამ კუბური ფორმის სვეტისთავის (ინვ. №89) ქვედა ნახნაგებზე წერილი, სამმაგი ხაზებით მონიშნულია ნალისებური ორთაღედები (ნახ. 196; ტაბ. 219).

შუა წელზე დაუყვება თაღედებიანი ლავგარდანი. ლავგარდანის ზემოთ ნახევარცილინდრულ კამარაში ამოკვეთილია ჯვრის ჩასადგმელი კვადრატული ღრმული. კამარის ტიმპანის პირზე კი უხეშადმოხაზულ ლენტოვან წრეში გამოსახულია ტოლმკლავა ჯვარი.

სვეტისთავები მსგავსი მოტივებით მრავლად გვხვდება სხვა ქვასვეტებზე. ამ მოტივის კლასიკური სახეა „ლამაზი გორის“ და „ხანდისის“ თაღედებიანი სვეტისთავები VI ს. II ნახ. **[ამირანაშვილი ჯ., 1968, სურ. 18; მაჩაბელი კ. 2008, ილ. 4,5]**. უფრო ადრეული უნდა იყოს ნალისებური ფორმის თაღედიანი სვეტისთავი ზემო სკრადან V-VI სს. **[ჯავახიშვილი გ., 1998, ტაბ. XC]**.

შემდეგი სვეტისთავი სფეროთი სრულდება (ინვ. №105). სფერო დგას კვადრატულ (20X20სმ.) 3,5 სმ-ის სიმაღლის ორსაფეხურიან ბაზაზე, რომელიც თავის მხრივ აგვირგვინებდა ოთხივე მხრივ გახსნილ თაღედს. სფეროში ზემოდან ამოკვეთილია მართკუთხა ღრმული (7X6X8სმ.) ჯვრის ქვედა მკლავის ჩასადგმელად. ნივთი პროპორციული და დახვეწილია. სფერო კარგად არის გამოყვანილი (ნახ. 201; ტაბ. 2110).

№4 ეკლესიის ინტერიერსა და ფასადებთან აღმოჩნდა ყავისფერ წინწკლებიანი ნალებისფერი ტუფის სვეტისთავის რამდენიმე ფრაგმენტი. ერთ-ერთი მათგანია (ინვ. №85) თაღებიანი მოცულობის კუთხის ფრაგმენტი, რომელსაც თარო-ლაგვარდანი გასდევს (ნახ. 205; ტაბ. 223).

ამ მოცულობის თაღები ლილვებიან სვეტებზე უნდა ყოფილიყო დაფუძნებული, რადგან გამოვლინდა იგივე მასალისგან გამოკვეთილი ლილვებიანი სვეტების სამი სხვადასხვა ზომის ფრაგმენტი (ინვ. №82, 115, 115ა) და ერთ-ერთ მათგანზე შემორჩენილია ქვემოთ – სადგარის ნაწიბური, ზემოთ კი – თალის ნაშთი (ნახ. 206,7; ტაბ.222).

ასევე შესაძლოა, რომ იგივე მასალისგან გამოთლილი ორი მომდევნო ოვალური ფრაგმენტიც (ინვ. №97) ამ სვეტისთავის სფეროს ნაწილები იყოს, რომელშიც ჯვარი იდგმებოდა (ნახ. 208; ტაბ.224).

დანარჩენი სამი ფრაგმენტი სხვადასხვა ფერის მასალისგან არის დამზადებული. ყოველი მათგანი უფლის საფლავის თაღედიანი მოდელის კუთხე უნდა იყოს (ინვ. №№30, 47, 111).

ფრაგმენტი №30 (თეთრი ტუფი – 4X6X7სმ.). ნახატი აქ ფრაგმენტის ორ ნახნაგზეა. წინა პირზე, წინვოვანი შვეული მონაკვეთი და თაღედის სანყისია შემორჩენილი. იგივე ნახაზია მარცხენა ნახნაგზეც. ამგვარი მოტივის პირდაპირი ანალოგიაა „ლამაზი გორას“ ჯვრის თაღედიანი სადგარი [ჯავახიშვილი გ., 1998, ტაბ. XII. 1-3]. ქრონოლოგიურად შეგვიძლია VI-VII სს. მივაკუთვნოთ (ნახ. 202; ტაბ. 22) ფრაგმენტი №47-იც ასეთივე მოდელის ნაწილი უნდა იყოს. ამ რბილად დასამუშავებელ ნითელ ტუფის ქვის ნამტვრევზე (5X8X13სმ) გამოსახულია ფართოდ გავრცელებული მოტივი აყვავებული რტოებისა. ნახატი სტილიზებული და საკმაოდ განვითარებულია. ფონი ღრმად არის ამოღებული. რტო წააგავს მაზდეიზმის სიმბოლურ სპარსულ ბაბთებს. სამწუხაროდ, ძალზე ფრაგმენტულად არის შემორჩენილი. ალბათ VI ს. უნდა იყოს. მსგავსი ბაბთებია „კვრინჩხიანის“ ეკლესიის ქვაჯვარის ბაზაზე [ჯაფარიძე ვ., 1982, ტაბ. XI-1]. (ნახ. 204; ტაბ. 227).

სვეტისთავის მომდევნო №111 ფრაგმენტსაც თაღედის ნაწიბური აქვს (ღია ვარდისფერი ტუფი – 5X9X6სმ.). (ნახ. 203; ტაბ. 228).

სვეტისთავი კომპლექსის გარეთ

მთლიან ქვაში გამოთლილი უფლის საფლავის თაღედიანი მოდელი გამოვლინდა კომპლექსის აღმოსავლეთით, ორიოდე კმ-ში, მინდორში (ნითელი ტუფი – 19.5X20X43სმ). ეს არის კომპლექსში აღმოჩენილ, ზემოთ აღწერილი ნიმუშების მსგავსი მოცულობა – ცოკოლზე მდგომი თაღედიანი ნაგებობა ტიმპანით შეკრული ნახევარცილინდრული კამარით. კამარაში ამოკვეთილია ჯვრის ჩასადგმელი კვადრატული ღრმული. ამ მოდელს ღრმული აქვს ქვედა მხრიდანაც, რომელშიც ძელაკი იდგმებოდა ქვასვეტის კაპიტელში ჩასამაგრებლად. ძელაკის გაჭედვა ალბათ სოლით ხერხდებოდა უკანა ნახნაგში დატოვებული მოზრდილი ხვრელიდან. მართკუთხა ცოკოლზე შემომდგარ ოთხნახნაგა მოცულობას თაროს ფორმის ლავგარდანი აქვს, რომელსაც ძირზე ქონგურებიანი ფრიზი გაუყვება, კამარის ტიმპანი კი ცერადკვეთილ სამკუთხედებით შემოფარგლულ ნახევარწრიულ რკალში ჩასმული ზამბახის სტილიზებული გამოსახულებით არის დამშვენებული. სტილიზებული მოდელის ნახნაგებზე შემალლებული პროპორციის მქონე ნალისებური თაღებია გადაყვანილი (მთავარ ნახნაგზე ორთაღედი) წინვოვან-მცენარეული არშიებით. უკანა ნახნაგზე მხოლოდ მოურთველი თაღია ამოკვეთილი. (ნახ. 209-12; ტაბ. 229-11). [მაჩაბელი კ., 2008, 131, ილ. 65].

ეს სვეტისთავი მსგავსია კომპლექსში აღმოჩენილი ნიმუშებისა, როგორც ფორმითა და თემატიკით, ასევე მოდელირების ხასიათით და ხარისხითაც. ეს შემთხვევაც კიდევ ერთი დასაბუთებაა ქვის რელიეფების ამ ნიმუშების მკეთებელი შემოქმედებითი სახელოსნოს აქ არსებობისა. ანალოგიური მოდელებით არის დასრულებული დიდი გომარეთის ქვასვეტები [ჯავახიშვილი გ., 1998, 33,

ტაბ. LXXI. 1]; მსგავსი მოდელები გვხვდება ასევე ბოლნისის რ-ში [ჯავახიშვილი გ., 1998, 11, ტაბ. IX. 1-2] და ისტორიული ბოლნისის „ლამაზ გორაზე“ [ამირანაშვილი ჯ., 1968, სურ. 18].

ყველა ამ მოდელების ქრონოლოგიური არე მათი სტილისტური ნიშნებითა და ანალოგიების მოშველიებით, ისევე როგორც ზემოთ აღწერილი ჯვრის მკლავები, შეგვიძლია V-VII სს-ით შემოვფარგლოთ.

აქვე უნდა აღვნიშნოთ მონათალო ტუფის ქვისგან გამოთლილი ქვასვეტის მოზრდილი ფრაგმენტი (25X22X45სმ), რომელიც დაცულია ბოლნისის მხარეთმცოდნეობის მუზეუმში და რომელიც მუზეუმის საინვენტარო წიგნში გატარებულია, როგორც სტელის სვეტის ნაწილი №414 დმანისის რ-ნის სოფ. ტნუსის ქვედა ეკლესიიდან. ამ ქვასვეტის ორ გვერდზე ფიგურული გამოსახულებებია. მესამე გვერდზე მცენარეული რელიეფია, მეოთხე გვერდი კი გლუვია. ფიგურული და მცენარეული რელიეფები ლილვებით არის მოჩარჩოებული. წინა პირზე შემორჩენილია ლილვებიან მოჩარჩოებაში ჩასმული ადამიანის სრული ფიგურა და მის ქვემოთ მეორე ჩარჩოს ზედა ნაწილი ადამიანის თავისა და მხრების გამოსახულებით. ჩარჩოს ქვედა ნაწილი მომტვრეულია. ამომტვრეულია ასევე ზედა ფიგურის სახე. მოსასხამი მხრებზეა შემოტმასნილი და გრძლად არის გადაშვებული მარჯვენა ხელზე. კაბას ოვალური ფორმის სამ-სამი ნაკეცი აქვს ფიგურის ფეხებზე. მარცხენა ხელში წიგნი უპყრია, ხოლო მარჯვენაში – საცეცხლური. ტერფები სიმეტრიულად არის პროფილში გამოსახული (ტაბ. 161-3).

ამ ქვასვეტს ნაგზაურის ღმრთისმშობლის ქვასვეტის ზომები აქვს (25X22სმ) და კვეთის ტექნიკაც მსგავსია.

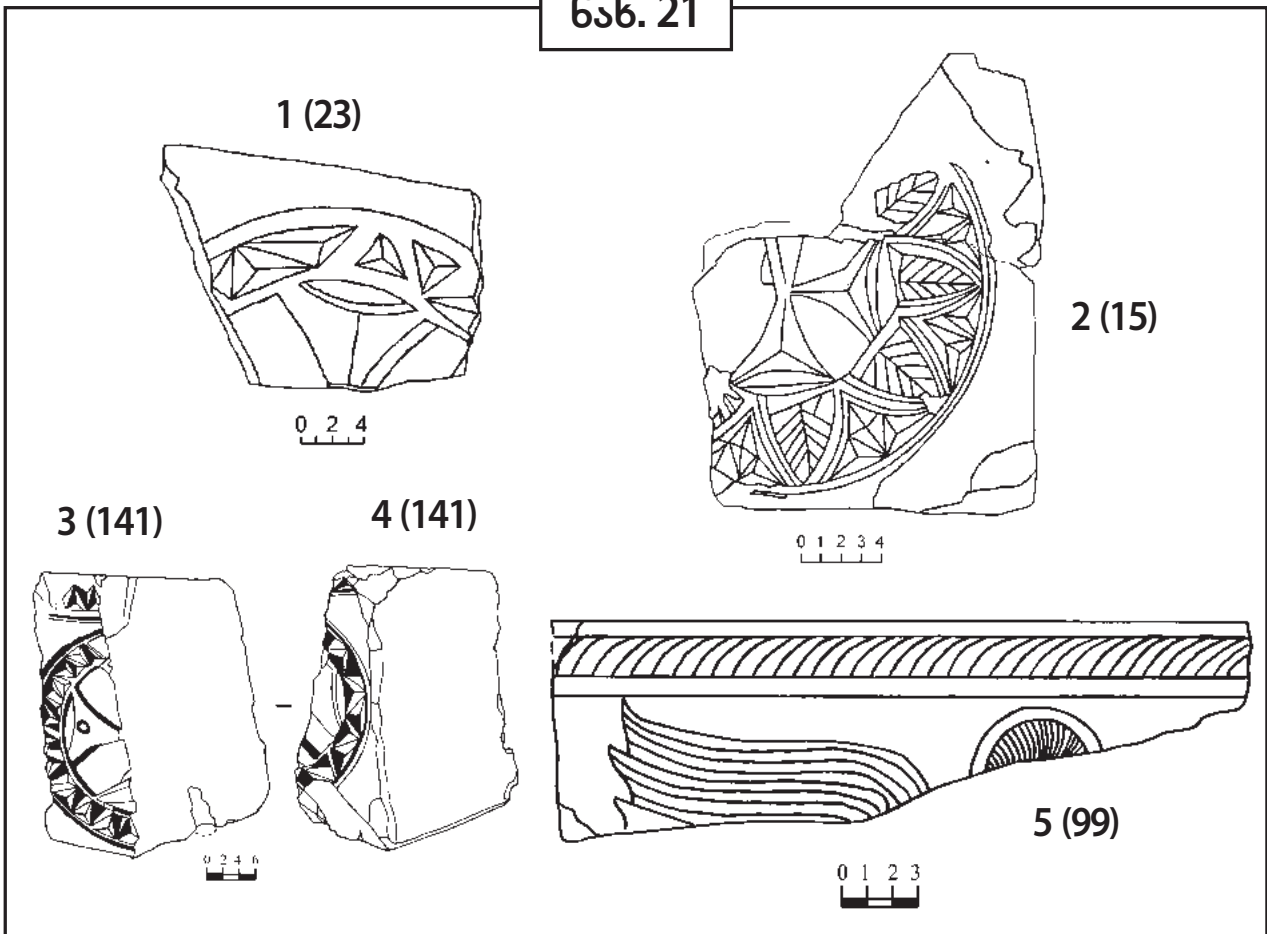
ბრტყელი ფილა

ბრტყელი ფილები 6-7 სმ. სისქისაა და რელიეფები მათზე მხოლოდ წინა მხრიდან არის ამოკვეთილი. მსგავსი ფორმის ბრტყელი ფილები აღმოჩნდა გათხრებისას ბოლნისის სიონის ირგვლივ და „ლამაზ გორაზე“ [Чубинашвили Г., 1940, 101, სურ. 75-76; მუსხელიშვილი ლ., 1938, 338, სურ. 18; ამირანაშვილი ჯ., 1968, 27, სურ. 9-11, 17]. გამოჩნდა „ლამაზ გორაზე“ აღმოჩენილი ერთ-ერთი ასეთი ბრტყელი ფილა (25X26X9სმ.), რომელიც ორივე მხრიდან არის ორნამენტირებული [ამირანაშვილი ჯ., 1968, სურ. 4]. ეს ფილები, თავისი ფორმით, არ ეწერება ქვაჯვარათა ცნობილ კონსტრუქციებში და მათი ადგილი ასევე ჯერ კიდევ დაუდგენელია ეკლესიათა ფასადებისა თუ ინტერიერის კედლებში უკანა ბრტყელი მხრის გამო. ზოგი მეცნიერი ამ ტიპის ფილებს საფლავის ქვებად მიიჩნევს [მუსხელიშვილი ლ., 1941, 15; ამირანაშვილი ჯ., 1968, 36], ზოგს კი ამ მოსაზრების საფუძვლიანობაში ეჭვი ეპარება [ჯაფარიძე ვ., 1982, 57]. თუმცა უეჭველია, რომ ქვის რელიეფების ამ ძეგლებს გარკვეული ვოტივური დანიშნულება უნდა ჰქონოდათ და გამოყენებული უნდა ყოფილიყო საეკლესიო შემკულობისთვის [ბოლქვაძე გ., 2007, 112-134].

№1 ეკლესიასთან გამოვლინდა წითელი ტუფისგან გამოთლილი ბრტყელი, 6სმ. სისქის რამდენიმე ნამტვრევი, რომელთაგანაც ორი ნაკლული ფილა აქვს. ორთავე მათგანზე გამოსახული იყო წრეში ჩახაზული ტოლმკლავებიანი ჯვარი.

პირველი ნაკლული ფილა (ინვ. №23) ორი ნამტვრევისგან აქვს (6X16X23სმ) (ნახ. 211; ტაბ. 231). ფილაზე შემორჩენილია ჯვრის მხოლოდ ერთი მკლავი და მისი მიმდებარე ცერადკვეთილ სამკუთხედებიანი წრის ფრაგმენტი. გამოსახულება გამოირჩევა ღრმა კვეთითა და არქაულობით. ჯვარი გაშლილი ოვალით ებჯინება წრეს. წრის ზევით ნახევარვარდულებიანი ფრიზის ნაწიბურია შემორჩენილი. ნახატი ჩრდილნათელიანია. ამგვარი ნიმუშები მრავლად გვხვდება. მსგავსია დმანისის რ-ნის სოფ. კაკლიანის ქვასვეტის კაპიტელის ბოლნურჯვრიანი გამოსახულება [ჯავახიშვილი გ., 1998, ტაბ. XL-1] და სათხის ჩრდ. ეკვდერის ჩრდ. ფასადში ჩაშენებული ქვაჯვარას კაპიტელის

ნახ. 21



ნინა პირის მორთულობა [ჯაფარიძე ვ., 1982, ტაბ. LVIII-2]. მსგავსი კომპოზიცია ცნობილია ბოლნისის სიონიდანაც V-VI სს. [ჯავახიშვილი გ., 1998, ტაბ. XXXV-2], გვხვდება უკანგორის „კვრინჩხიანშიც“, ოღონდ სხვა ვარიაციით [ჯაფარიძე ვ., 1982, ტაბ. XIX-1]. ჩვენი რელიეფი შეგვიძლია V-VI სს. მიჯნით დავათარილოთ. იგი ჯერ კიდევ ამ მოტივის საწყისი ეტაპის მაჩვენებელია და არა მისი გვიანი ვარიანტებისა, რომლებიც VII ს-ზე ადრეული არ უნდა იყოს – მაგ., წრეში ჩახაზული ჯვარი „კვრინჩხიანის“ ერთ-ერთ სხვა ქვასვეტზე [ჯაფარიძე ვ., 1982, ტაბ. XXV-2].

ნითელი ტუფისგან გამოთლილი მეორე ბრტყელი ფილაც (ინვ. №15) ნაკლულია, თუმცა უფრო სრულად არის შემორჩენილი (6X16X23 სმ.). ტოლმკლავა ჯვარი ჩანერილია წრიულ ჩარჩოში, რომელიც შედგება რვა-რვა, შროშანის ყვავილისა და ფოთლოვანი ორნამენტისგან. ჯვრის ბოლოებგაფართოებული მკლავები ოსტატურად არის განაწილებული წრიულ ჩარჩოში. თვით ჩარჩოს ელემენტები კი სიმეტრიულად არ არის განლაგებული ჯვრის მკლავების მიმართ და ზომებითაც განსხვავებულია. ელემენტების კვეთა წვრილია და მათი გამოსახულება უფრო გრაფიკულია, ვიდრე სკულპტურული. ოსტატს კარგი ხელი აქვს, თუმცა ჩანს, რომ იგი მიმბაძველია. ალბათ უნდა გამოვრიცხოთ Vs. და VI-VIIIსს-ით შემოვიფარგლოთ (ნახ. 21; ტაბ. 232).

ანალოგიური მოტივი ბევრია. თითქმის იდენტურია მედალიონი სათხის ჩრდ. ეკვდერიდან [ჯაფარიძე ვ., 1982, ტაბ. LXXVIII-3], მაგრამ უფრო დახვეწილი ჩანს. მოტივის ერთ-ერთი პირველწყარო უნდა იყოს მედალიონი „კვრინჩხიანიდან“ ირანული სამეფო ბაფთით, რომელიც სამეცნიერო ლიტერატურაში V ს-ით არის დათარიღებული [ჯაფარიძე ვ., 1982, 75-76, ტაბ. LXXVIII-2].

კაპიტელი

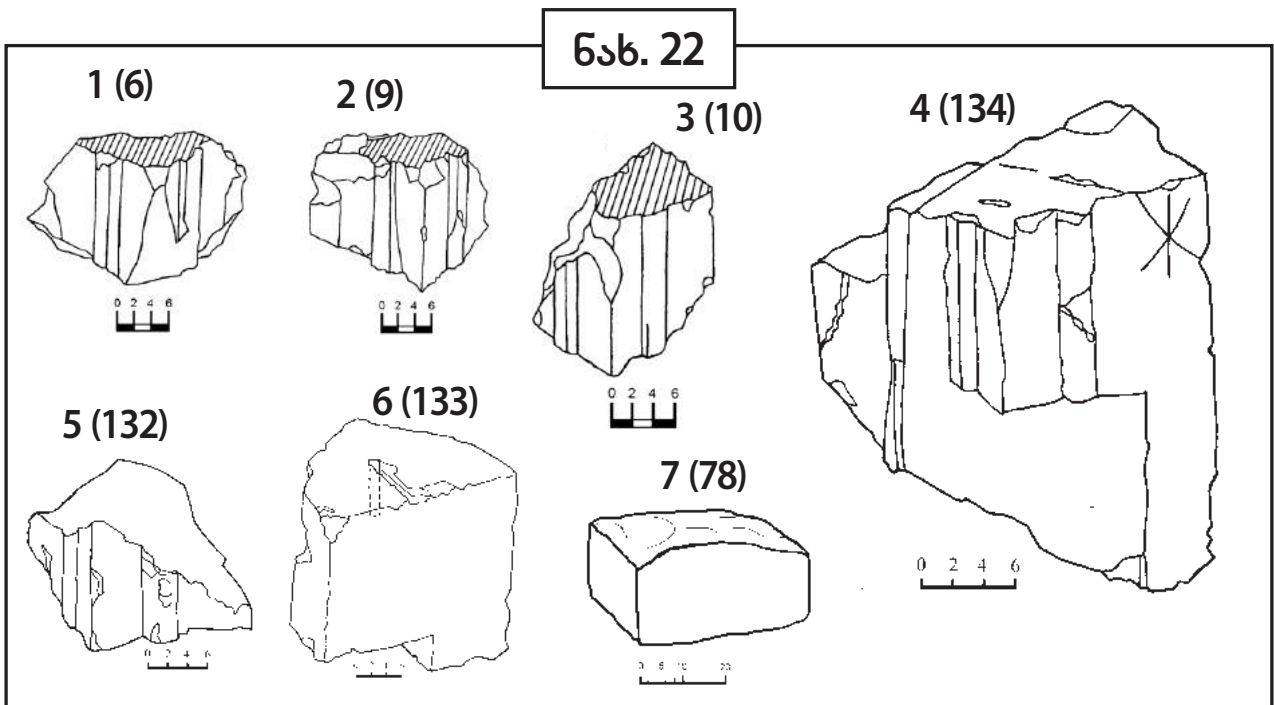
შემდეგი ორი ფრაგმენტი ქვასვეტის ნაკლული კაპიტელებია. პირველი მათგანი (ინვ. №99) მონაცრისფრო ტუფისგან არის გამოთლილი (21X25X8 სმ.). ზედა გლუვ ნახნაგში მართკუთხა ღრმულია დატანილი, რაც იმის მანიშნებელია, რომ ეს ნახნაგი კაპიტელის ზედა მხარეა. კაპიტელის ზედა ნიბო შეკრულია გრეხილი წარბისებური არშიით. მის ქვეშ კი შემორჩენილია ანგელოზის ნიბის და ზეაღმართული ფრთების მონაკვეთი. ეს მფრინავი ანგელოზის ნაკლული ფიგურაა და შეგვიძლია ვივარაუდოდ, რომ ამ კაპიტელის ნახნაგებზე ქრისტეს ან ჯვრის ამალღების ან/და ღმრთისმშობლის განდიდების კომპოზიცია უნდა ყოფილიყო გამოსახული (ნახ. 215; ტაბ. 235).

ამ კომპოზიციის (ღმრთისმშობლის განდიდების) ერთ-ერთი ადრეული ნიმუშია რელიეფი წალკის (ეძანის) ეკლესიის დასავლეთ ფასადიდან (VI ს) [ალადაშვილი ნ., 1972, 17]. ხოლო ქვემო ბონისის სამეკლესიანი ბაზილიკის სამხრეთ შესასვლელთა არქიტრავებზე გამოსახულია ქრისტეს ამალღების და ღმრთისმშობლის განდიდების რელიეფები [Чубинашвили Г. Н., 1970, 106, ილ. 26,27]. მსგავსი მფრინავი ანგელოზია გამოსახული დიდ გომარეთში ღია ცის ქვეშ აღმართული ერთ-ერთი ქვასვეტის კაპიტელზე [მაჩაბელი კ., 2008, ილ. 55].

მეორე ფრაგმენტი (ინვ. №141) სიმაღლეზე მომტკრეული კაპიტელის ნახევარს წარმოადგენს (წითელი ტუფი – 25X12X34 სმ.). შემორჩენილი გვერდითი ნახნაგი გლუვი და ოდნავ შეზნექილია. საპირესა და უკანა მხარეზე კი გამოსახულია წრეში ჩახაზული ტოლმკლავებიანი ჯვარი შემოფარგლული ცერადკვეთილ სამკუთხედებიანი არშიით. ზევით გასდევს ცერადკვეთილი სამკუთხედების მოზრდილი ფრიზი (ნახ. 213,4; ტაბ. 233,4).

ამგვარი გამოსახულება ბევრგან გვხვდება ქვაჯვარათა ბაზებისა და კაპიტელების ნახნაგებზე. ამ კაპიტელის შემთხვევაში კვეთა არ არის ღრმა და რელიეფური ნახატი მშრალია. იგრძნობა, რომ ეს ნახატი ოსტატის საავტორო ქმნილება კი არ არის, არამედ მის მიერ კარგად ნაცნობი კომპოზიციის ერთგვარი სერიული ნაწარმია.

კომპლექსის ტერიტორიაზე აღმოჩნდა სხვადასხვა გამის მონითალო ტუფისგან გამოთლილი გვერდმომტკრეული კვადრების ფორმის ხუთი ქვა (ინვ. №№6,9,10,132,134). ეს ნაკლული კვადრე-



ბი დაახლოებით ერთი ზომისაა, სიგრძე სიგანით 20-30, ხოლო სიმაღლით 16-18სმ. მათ მხოლოდ ორ-ორი წახნაგი და ერთი მახვილი კუთხე აქვთ გამოყვანილი, უკანა მხარე კი ყველა მათგანზე მომტვრეულია. წახნაგებს თავდაპირველად სამ-სამი გლუვი ლილვი აუყვებოდა – თითო-თითო გვერდებზე და ერთი ცენტრში. წახნაგები სხვადასხვა ზომით არის მომტვრეული და ამიტომ ზოგ წახნაგს სამივე ლილვი შემორჩა, ზოგსაც კი – ორი ან სულაც ერთი. თავისი ფორმით, ეს კვადრებიც არ ეწერება ქვაჯვარათა ცნობილ კონსტრუქციებში და მათი ადგილიც გაურკვეველია ეკლესიათა ფასადებისა თუ ინტერიერის კედლებში. (ნახ. 221-5; ტაბ. 241-5ა).

თუმცა კი უეჭველია, რომ ლილვებით აქცენტირებული ეს კვადრებიც გამოყენებული უნდა ყოფილიყო საეკლესიო შემკულობისთვის. შესაძლოა მათი მომტვრეული უკანა მხარე და მათი ზედა და ქვედა მოსწორებული პირი იმაზე მიუთითებდეს, რომ ისინი კონსტრუქციულ ელემენტებს წარმოადგენდნენ – ლიობების წირთხლებს, აბსიდის ან პილასტრების მხრებს. უფრო კი შესაძლოა ყალბის ეკლესიის საკურთხევლისწინა ჯვრის აღსამართავ ექვსწახნაგა კვარცხლბეკის მსგავსი კონსტრუქციის ნაწილები იყოს [ქადეიშვილი ნ., 1964, 20]. საგულისხმოა, რომ ორი მათგანი პირველი ეკლესიის დასავლეთ შესასვლელის წინ აღმოჩნდა და ასეთივე გლუვილილვიანი ქვა – ეკლესიის სამხრეთ აღმოსავლეთით. (ნახ. 221-3; ტაბ. 241-3). ამ ტიპის კვადრები ჩვენთვის უცნობია სხვა ძეგლებზე და არც სპეციალურ ლიტერატურაში არ შეგვხვედრია. საინტერესოა, რომ ერთ-ერთი კვადრის წახნაგზე ექვსბოლოიანი ქრისტოგრამაა ამოკვეთილი (ნახ. 224; ტაბ. 245,5ა).

ნაგებობის ან რაიმე სტრუქტურის კონსტრუქციული დეტალები უნდა იყოს წითელი ტუფის ორი მომდევნო კვადრი. პირველი (ინვ. №133) უეჭველად კონსტრუქციული დეტალია, რადგან ზედა მხარეს მართკუთხა ხერელი და ღარი აქვს ე.წ. „უნყვეტი“ მერცხლისკუდა სამაგრისთვის, ხოლო გვერდი და ქვედა მხარე – ირიბად ჩათლილი (31X31X24სმ) (ნახ. 226; ტაბ. 246). დაახლოებით იგივე ზომის მეორე კვადრი (ინვ. №78) კი შესაძლოა ქვასვეტის ნაწილიც იყოს, რომელიც მთლიანად გლუვი და გვერდებ-მოსწორებულია და მეორადი გამოყენებით არის ჩართული №3 ეკლესიის კანკელში (ნახ. 227; ტაბ. 3, 247).

ანატკეცი

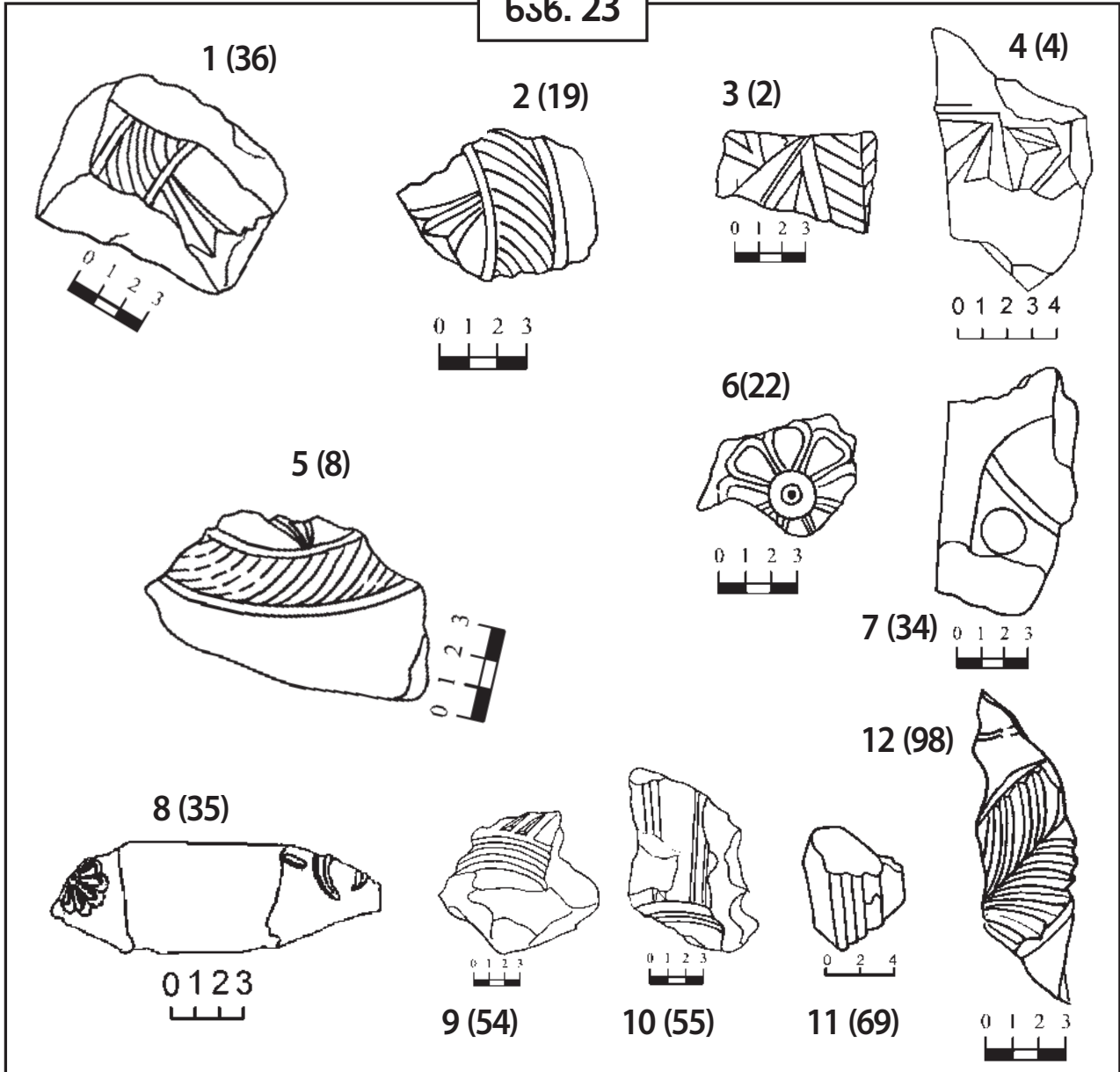
კომპლექსში გამოვლენილი დანარჩენი ნატეხები ძალზე წვრილია, თუმცა მათ შორის გამოირჩევა ორ ათეულამდე ანატკეცი, რომლებზეც ფრაგმენტულად არის შემორჩენილი ზემოთ აღწერილი რელიეფების მსგავსი დეკორაციული მოტივები და ნათლად ჩანს, რომ ქვაჯვარების ანატკეცებს წარმოადგენენ. ორ მათგანზე ადამიანის გამოსახულებაა ამოკვეთილი.

სავარაუდოა, რომ ამ ფრაგმენტთა უმეტესობა ბრტყელი ფილების ანატკეცებია. წითელი ტუფისგან გამოთლილ სამ მათგანზე (ინვ. №№8,19,36) გამოსახულია წრიული გრებილი ლილვისა და ჯვრის მკლავების ნაწიბურები, რაც წრეში ჩასმული ტოლმკლავებიანი ჯვრის კომპოზიციის შემადგენელი ფრაგმენტები უნდა იყოს. (ნახ. 231,2,5; ტაბ. 251,2,5).

ცერადკვეთილი სამკუთხედების, წრიული ლილვების, მრავალფურცელა ვარდულების და სტილიზებული ფოთლების ნაწიბურებია შემორჩენილი წითელი ტუფის მომდევნო ცხრა ფრაგმენტზე (ინვ. №№2,4,22,34,35,54,55,69,98). ეს რელიეფებიც იგივე დეკორაციული რეპერტუარის მქონე კომპოზიციების შემადგენელი ნაწილია. მსგავსია შესრულების ტექნიკა და ქრონოლოგიურადაც არ გამოირჩევიან აღწერილ ნიმუშთაგან (ნახ. 233,4,6-12; ტაბ. 253,4,6-12).

გამოვლინდა ასევე ბრტყელი ლილვებით მოჩარჩობული წითელი ტუფისგან გამოთლილი ფილების ფრაგმენტები (ინვ. №№3,7,32,67,68,76,96,100,127,136). ლილვების მიმდებარე სიბრტყეები გლუვია (ნახ. 241-8,11,12; ტაბ. 2513-17, 261-3,6,7). ერთ მათგანზე ადამიანის ხელაპყრობილი ფიგურის ფრაგმენტია შემორჩენილი (№127). ფიგურის იდაყვში მოხრილი მკლავი სრულდება ხელის მტე-

ნახ. 23

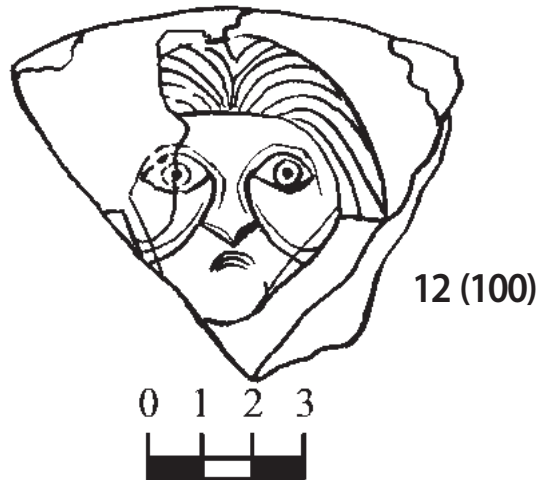
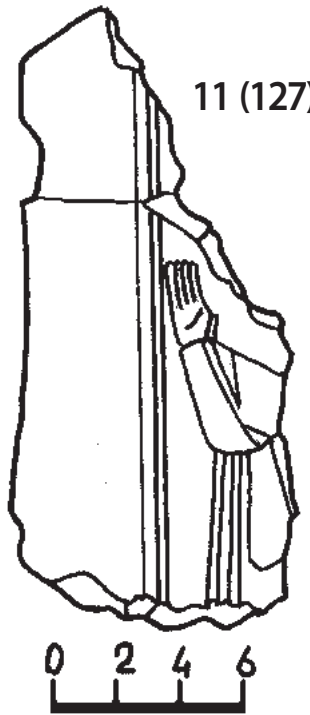
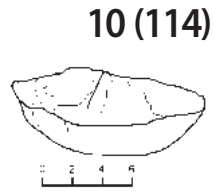
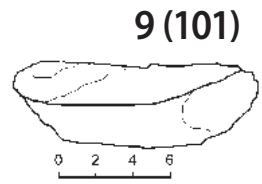
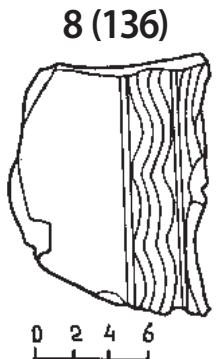
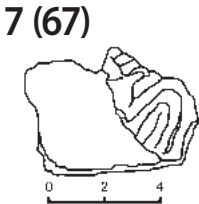
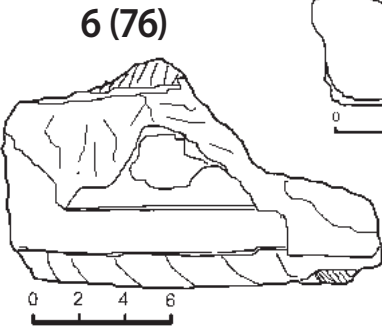
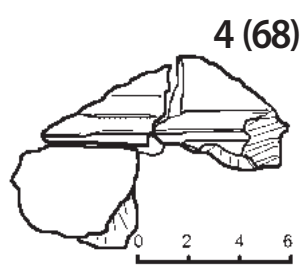
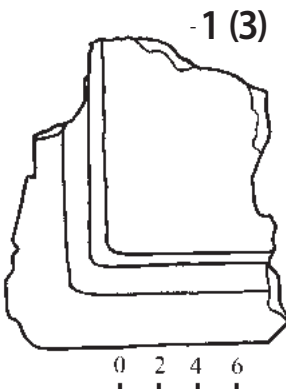


ვნით. იდაყვიდან ეშვება დრაპირებული ტანსაცმელი (ნახ. 2411; ტაბ. 266).

ასეთივე ფილის ანატკეცი უნდა იყოს მცირე ფრაგმენტი ადამიანის თავის ფრონტალური გამოსახულებით (№100). სახე საკმაოდ მაღალი რელიეფითაა შესრულებული. სტილიზებულია თმები, თვალების და პირის მოხაზულობაც, თუმცა სახეს მთლიანად რეალისტური ელფერი აქვს. გამოყვანილია შუბლი, ცხვირი, წარბის რკალები, ყვრიმალეები, ლოყები და ნიკაპი. ამ ადამიანის თმების, სახის ნაკვეთების გადმოცემის ხერხი და გამომეტყველება კი მსგავსია აქვე აღმოჩენილი მთლიანი ქვასვეტის კაპიტელის წახნაგზე ამოკვეთილი მამაკაცების გამოსახულებებისა. (ნახ. 2412; ტაბ. 267).

გამოვლინდა ასევე წითელი ტუფისგან გამოთლილი ნახევარწრიული ლილვების ორი ფრაგმენტი (ინვ. №№101, 114). ლილვები საკმაოდ განიერია (12 სმ.) და რელიეფურ ქვასვეტებს არ უნდა ეკუთვნოდნენ. გაურკვეველია მათი მიმართება ეკლესიებთანაც (ნახ. 249,10; ტაბ. 264,5).

Бsb. 24



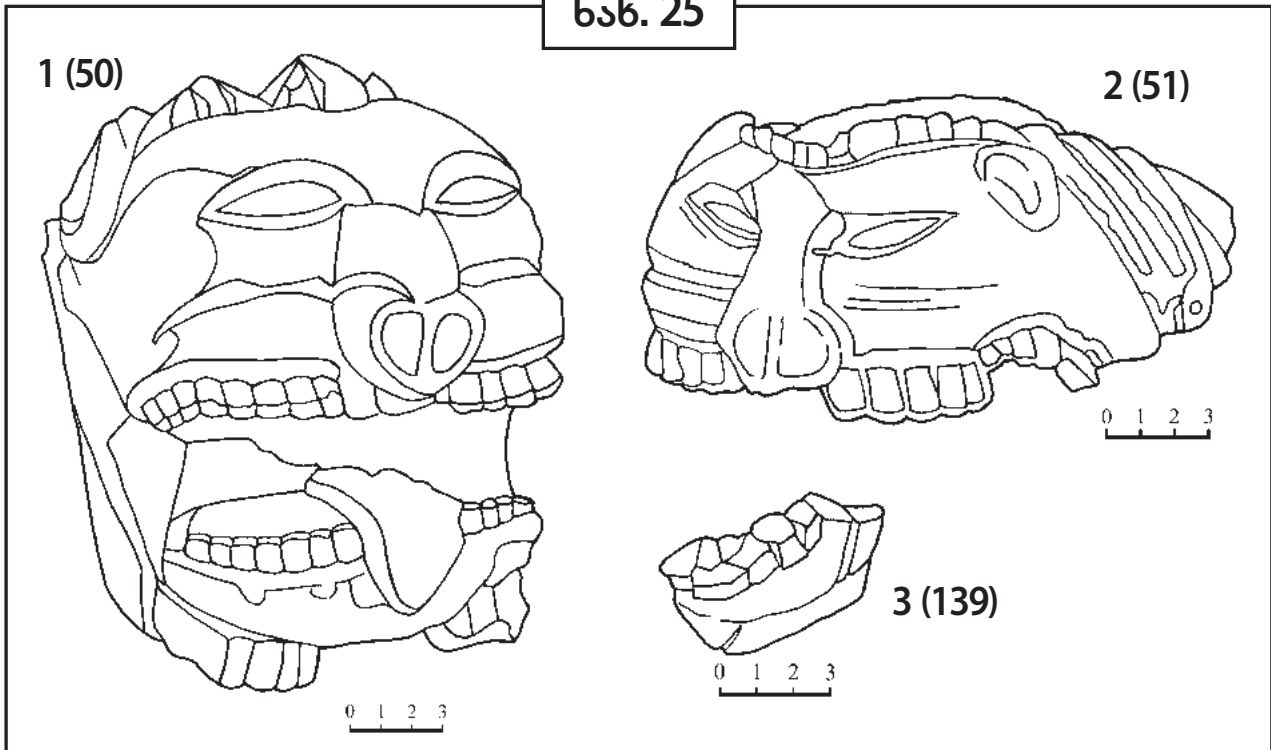
ლომის თავი

კომპლექსის სხვადასხვა ადგილას აღმოჩნდა მონითალო ტუფისგან გამოკვეთილი, ცხოველის სამი თავის სტილიზებული ჰორელიეფების (ფაქტობრივად მრგვალი ქანდაკების) ფრაგმენტები. ამ ფრაგმენტებისგან შედგა ლომის მასიური ყვრიმალეებიანი სახის და თავის წინა ნაწილის სტილიზებული გამოსახულება – ფაფრით და ყურებით, მოზრდილი დინგისებრი ცხვირით და კბილებიანი ყბებით. პირველი ორი თავი ზედა ყბით გამოვლინდა №1 ეკლესიის სამხრეთ კედელთან (ნახ. 251,2; ტაბ. 271-3). პირველი ლომის ქვედა ყბა აღმოჩნდა №3 ეკლესიის დასავლეთ ფასადთან. მეორე ლომის ქვედა ყბა კი ვერ მოვიძიეთ. მესამე ჰორელიეფის ფრაგმენტი – უფრო მცირე ზომის ლომის თავის ქვედა ყბის ნაწილი აღმოჩნდა №1 ეკლესიის დასავლეთ კედელთან (ნახ. 253; ტაბ. 274).

საგულისხმოა, რომ პირველ ორ მათგანს თავზე ღარი აქვს ამოკვეთილი. სახეები სტილიზებულია, ფორმა მოცულობითი. უეჭველად ჩანს წარმართული ტრადიციის კვალი მათ ფორმასა და შინაარსში. მათ თავებზე ამოკვეთილი ღარები გვაფიქრებინებს, რომ შესაძლოა ეს ჰორელიეფები ეკლესიის მორთულობას განეკუთვნებოდა და შესაძლოა სახურავის დეტალს – წყალსაწრეტ სიმახ ფუნქციას ასრულებდნენ. თუმცა ამის დასაბუთება ძნელია.

ქრისტიანული ეპოქის საქართველოში ლომის რელიეფური გამოსახულებები ხშირია და მრავლად გვხვდება, როგორც ადრექრისტიანულ, ასევე მომდევნო ხანის ეკლესიათა ფასადებსა და ინტერიერში [ალადაშვილი ნ., 1974, 96; Аладашвили Н. А., 1977, 12, 13, 14]. თუმცა ამგვარი ჰორელიეფები, რომლებიც ფაქტობრივად მრგვალ ქანდაკებას წარმოადგენენ, იშვიათია. ცნობილია მხოლოდ აფხაზეთის სოფ. ლიხნში აღმოჩენილი ლომის თავის მარმარილოს მრგვალი ქანდაკება. ლ. ხრუშკოვა მას Vს-ით ათარილებს და მიიჩნევს, რომ ეს ქანდაკება საერო ნაგებობის მორთულობა უნდა ყოფილიყო [Хрушкова Л. Г., 1980, 40]. სხვა ამგვარი ჰორელიეფი ცნობილი არ არის ქრისტიანული ეპოქის საქართველოში და ამ მხრივ უნიკალურია. სხვადასხვა მოდიფიკაციის მს-

ნახ. 25

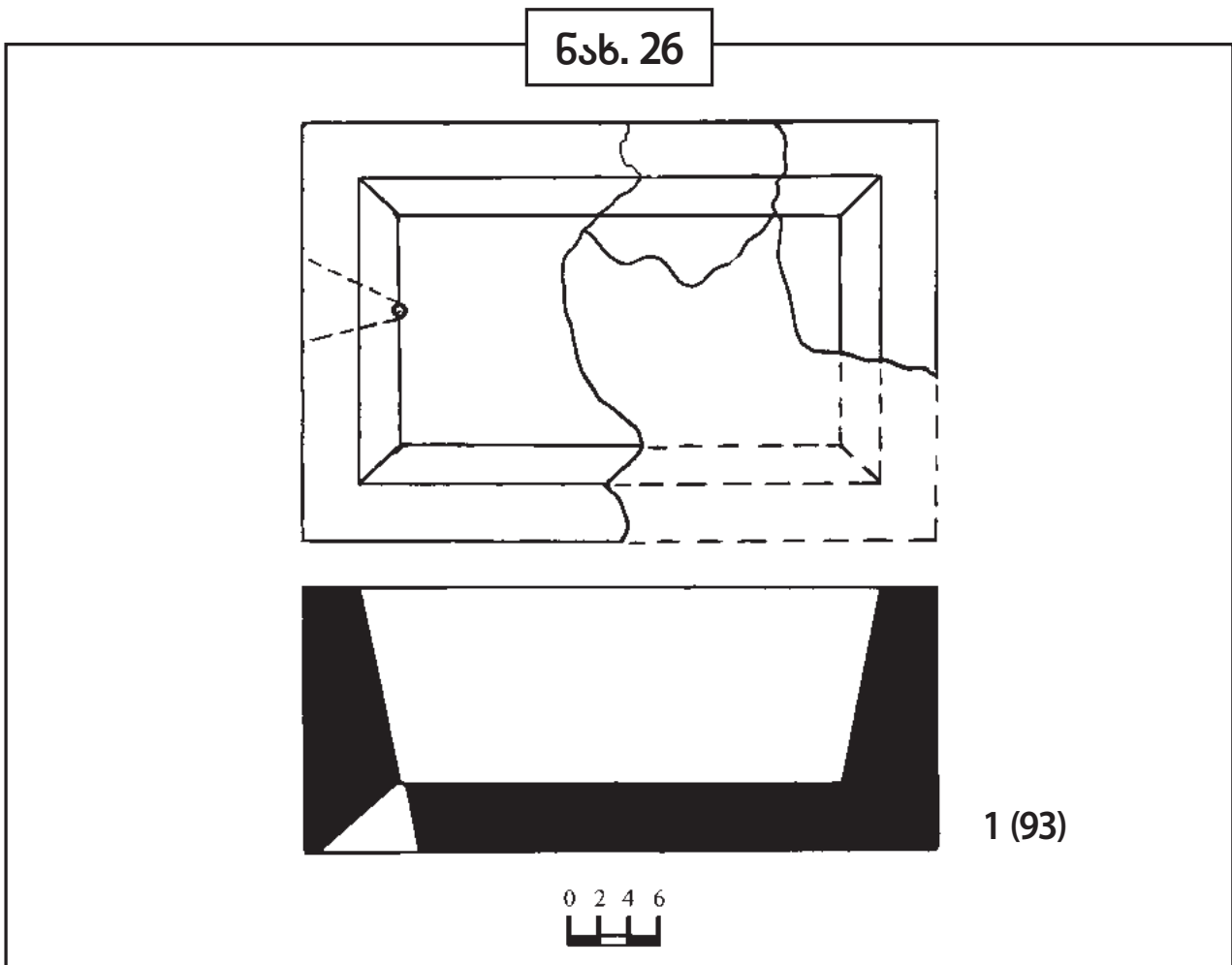


გავსი ელემენტები მრავლად გვხვდება გვიანანტიკურ და სასანიდურ ხუროთმოძღვრებაში. ლომის გამოსახულებიანი ქანდაკებები ცნობილია ვანიდან [ხოშტარია ნ., და სხვ. 1972, 181, სურ. 144-149]. ამდენად, მათი დათარიღება ადრექრისტიანული ხანის საწყისი ეტაპით შესაძლებლად მიგვაჩნია (ნახ. 251-3; ტაბ. 27).

ქვის ჭურჭელი

მეოთხე ეკლესიის ინტერიერში აღმოჩნდა წითელი ტუფისგან გამოთლილი ქვის ჭურჭლის რამდენიმე ნამტვრევი. ამ ნამტვრევებისგან აქვს 41X27სმ. სიგრძე-სიგანისა და 17.5სმ. სიმაღლის მართკუთხა ჭურჭელი (ინვ. №93). მას ძირში მრგვალი, კონუსური გამჭოლი ხვრელი აქვს (ნახ. 26; ტაბ. 275,6).

ქვის რელიეფების ნიმუშთა ასეთი სიმრავლე და მრავალფეროვნება გვაფიქრებინებს, რომ ამ რეგიონში ადრე შუა საუკუნეებში უნდა ყოფილიყო ქვითხურო მოქანდაკეთა სახელოსნოები, მრავალრიცხოვანი ოსტატ-შეგირდებით, სადაც ქვის რელიეფების ნიმუშთა სერიული წარმოება მიმდინარეობდა და ამავე დროს შედეგებიც იქმნებოდა.



ქვაჯვარა აღსაყდრავული ჩვილადი ღვთისმშობლის გამოსახულებით⁴

მეოთხე ეკლესიის ინტერიერში აღმოჩენილი წითელი ტუფის მონოლითური ოთხნახნაგა სვეტის (სიმაღლე 113 სმ.) კვეთა კვადრატთანაა მიახლოებული (25X22 სმ.). იგი ამავე ბლოკში გამოკვეთილი კაპიტელითაა დაგვირგვინებული (კაპიტელის სიმაღლე 27 სმ.). კაპიტელის ზედა სიბრტყეში ქვის სკულპტურული ჯვრის ჩასამაგრებლად ღრმა ფოსოა ჩაკვეთილი (კვეთაში 3X3სმ.), რაც იმის დასტურია, რომ ქვასვეტის ფრაგმენტი ქვაჯვარას კონსტრუქციის ზედა ნაწილს წარმოადგენს (ნახ. 11,12,2; ტაბ. 9-15).

ქვასვეტის კაპიტელის ფორმა კუბთან მიახლოებული გეომეტრიული მოცულობაა, ოდნავ შეზნექილი წიბოებით (სიმაღლისა და სიგანის შეფარდება 27X25 სმ.). კაპიტელის ამგვარი ფორმა დამახასიათებელია VI-VII საუკუნეთა ქართული ქვაჯვარებისათვის (ბრდაძორი, ნაღვარევი, უკანგორი, დმანისი, ბოლნისი) [მაჩაბელი კ., 1998, ილ. 3,5,11,14,16]. სვეტის ნახნაგები ერთმანეთისგან ქვის სისქეში გამოკვეთილი კუთხის სვეტებითაა გამოყოფილი. კაპიტელი, რომლის ნახნაგები რელიეფური სახეებითაა შემკული, მხოლოდ ორ მხარეს (დას. და ჩრდ.) ზედა ნაწილში ორნამენტული ჩარჩოთია შემოსაზღვრული (საფასადო მხარეს კონცენტრული რკალების მოტივია, ჩრდილოეთის მხარეს სამკუთხედების წყება). რელიეფური სახეებითა და არქიტექტურული ორნამენტით შემკული კაპიტელის ამგვარივე ფორმა გვხვდება საქართველოს მეზობელი ქვეყნის – ირანის ხელოვნებაში, რომელთანაც საქართველოს, აქამენიანთა ეპოქიდან მოყოლებული, მჭიდრო კონტაქტები ჰქონდა. სასანური ირანის კულტურასთან ჩვენი ქვეყნის ურთიერთობები კარგადაა ცნობილი. გავიხსენებ, რომ გვიანრომაული ხანის იბერიის ტორევეტიკაში თავისებურად აისახა საქართველო-ირანის ურთიერთობის რთული სურათი [Мацабели К., 1976, 105–130] ეს კულტურული კავშირები არ შეწყვეტილა შუა საუკუნეების განმავლობაში. არ შევეხები ირანულ ხუროთმოძღვრებასთან ქართულის მიმართებას, აღვნიშნავ მხოლოდ, რომ დმანური კაპიტელი სიახლოვეს ამჟღავნებს ირანული არქიტექტურის ზოგიერთ კონსტრუქციულ ელემენტთან, მაგალითად, ტაკ-ი ბოსტანის კაპიტელთან, რომელზეც სასანიანი მბრძანებლის რელიეფური სახეა წარმოდგენილი [Ghirshmann R., 1962, სურ. 375]. ანალოგიურია კაპიტელის ფორმა, ტრაპეციისებური ზედაპირის შევსება ფიგურული რელიეფით, და რაც განსაკუთრებით ნიშანდობლივია, კაპიტელის შემოსაზღვრა ზედა ნაწილში ორნამენტის ზოლით. მნიშვნელოვანია, რომ ტაკ-ი ბოსტანის აღნიშნული კაპიტელის ზედა ჩარჩოს ორნამენტი – მინიატურული თაღნარი, რომელსაც მკვლევარნი სპარსულ ორნამენტაციაში ინოვაციად მიიჩნევენ, გარკვეულად სახემეცვლილი გვხვდება მთელ რიგ ქართულ ქვასვეტებზე (ძველი მუსხი, ხანდისი, დმანისი, Vს. IIნახ.). რ. გირშმანის აზრით, სასანური ხუროთმოძღვრების ძეგლებსა (მაგ. ქტეზიფონის სასახლის თაღების შემამკობელი პატარა თაღედები) და IV–VI სს. სირიულ და ბიზანტიურ არქიტექტურაში გავრცელებული თაღების მწკრივი ელინისტური ელემენტების გარკვეული მეტამორფოზების შედეგს წარმოადგენს. მკვლევრის ვარაუდით, ეს არქიტექტურული მოტივი აღმოსავლური წარმოშობისაა [Ghirshmann R., 1962, 292].

დმანისის ქვასვეტის ნახნაგების რელიეფური დეკორი კარგად გააზრებულ იკონოგრაფიულ პროგრამას ეფუძნება. ქვასვეტის რელიეფურ კომპოზიციაში ორგანულადაა ჩართული ფიგურული და ორნამენტული მოტივები, რომელთაგან თითოეულს, მისი იდეური და მხატვრული მნიშვნელობიდან გამომდინარე, ზუსტად განსაზღვრული ადგილი აქვს მიჩენილი. დაბალ რელიეფში შესრულებული გამოსახულებები ხალიჩისებურად ფარავს სვეტისა და კაპიტელის ზედაპირებს. ქვასვეტის ოთხი ნახნაგიდან ერთი (მთავარი) ფიგურული კომპოზიციებითაა დაფარული, მის მომიჯნავე ნახნაგებს კი მცენარეული ორნამენტი ამკობს, უორნამენტოდაა დატოვებული მეოთხე ნახნაგი (ზურგის მხარე).

4 აღნიშნული თავი ეკუთვნის – ქ-ნ კიტი მაჩაბელს

სვეტიცგან განსხვავებით, კაპიტელის ოთხივე მხარე ფიგურული რელიეფებითაა შემკული. პირით მხარეზე (დას.) აღსაყდრებული ყრმიანი ღმრთისმშობლის რელიეფური სახეა გამოსახული. მის მომიჯნავე ნახნაგზე (სამხ.) გამოსახულია მამაკაცის ორი ფრონტალური ფიგურა. კაპიტელის მეორე გვერდითი ნახნაგის (ჩრდ.) მთელ არეს ლომის სტილიზებული გამოსახულება ავსებს. კაპიტელის ზურგის მხარეზე ოსტატურად შესრულებული ფარშევანგის რელიეფური გამოსახულებაა.

სვეტიცის მთავარი ნახნაგის ზედაპირი რამდენიმე სწორკუთხა არედაა დაყოფილი, რომლებზეც ორფიგურიანი კომპოზიციებია განთავსებული. რელიეფური სცენები ორნამენტული ჩარჩოებითაა შემოსაზღვრული. სვეტიცის ზედა ნაწილში, ღმრთისმშობლის რელიეფური ხატის ქვეშ, ნათლისღების სცენაა, მის ქვემოთ – ორ არეზე ფრონტალურად მდგომი ორ-ორი ფიგურაა. გვერდით ნახნაგებს ქართული ქვაჯვარებისათვის დამახასიათებელი მცენარეული მოტივები ამკობს: სამხრეთის ნახნაგზე ურთიერთთან შეპირისპირებული პალმეტების ზოლია ვერტიკალურად გაშლილი. მეორე ნახნაგის (ჩრდ.) ორნამენტიც არ არის უცხო ქართული ქვასვეტებისათვის – სამმაგი ლილვების გადახლართვით შედგენილი წრეები, რომლებშიც რვაფურცლა ვარდულებია ჩასმული.

დმანისის ქვაჯვარას რელიეფური დეკორის იკონოგრაფიული პროგრამა საგანგებო ყურადღებას იმსახურებს. რელიეფური დეკორის საკმაოდ კარგი დაცულობა საშუალებას იძლევა ვიმსჯელოთ არა მხოლოდ რელიეფური პროგრამის იდეოლოგიურ პრინციპებზე, არამედ დეკორის მხატვრულ-სტილურ თავისებურებებზე.

დმანისის სვეტიცის იდეური პროგრამის არსის წვდომისათვის საჭიროა თითოეული კომპოზიციის საგანგებოდ განხილვა და მათი გააზრება ქვასვეტის ერთიანი იკონოგრაფიული სქემის კონტექსტში. ქვაჯვარათა რელიეფური პროგრამები, როგორც წესი, ღრმად გააზრებულ თეოლოგიურ იდეას ეფუძნება. იმის გათვალისწინებით, რომ ქვაჯვარების რელიეფურ კომპოზიციებში გამოყენებულია ვერტიკალური იერარქიის პრინციპი და აზრობრივად ყველაზე მნიშვნელოვანი თემები ზედა რეგისტრშია განლაგებული, დავინწყებ კაპიტელის საფასადო მხარეზე წარმოდგენილი მთავარი თემით – ღმრთისმშობლის რელიეფური ხატით.

ღმრთისმშობელი ყრმით (ნახ. 111; ტაბ. 91, 11). ადრეული შუა საუკუნეების ქართული ქვასვეტების რელიეფებმა დედაღვთისას არა ერთი რელიეფური სახე შემოგვინახა. აღსაყდრებული ღმრთისმშობლის თემა სვეტების დეკორატიულ პროგრამებშია ჩართული, სადაც მას განსაკუთრებული მხატვრულ-აზრობრივი დატვირთვა ენიჭება. ტახტზე დაბრძანებული ყრმიანი ღმრთისმშობელი ქართლის არა ერთ ქვასვეტზეა გამოსახული (ხანდისი, ბოლნისი, ბრდაძორი, მამულა) **[მაჩაბელი კ., 2001, ტაბ. 56, 60]**. დმანისის რელიეფი ღმრთისმშობლის იკონოგრაფიული ტიპის თავისებურ ინტერპრეტაციას გვთავაზობს.

ქვასვეტის კაპიტელის მთავარ ნაგნაგზე ღმრთისმშობელი საზეიმო იერატული სახითაა წარმოდგენილი. აღსაყდრებული ყრმიანი ღმრთისმშობლის ფიგურა მთლიანად ავსებს კაპიტელის არეს. მისი თავი კაპიტელის ზედა ჩარჩოს ებჯინება, რაც ოპტიკურად ზრდის მის ზომას. ღმრთისმშობელი მკაცრად ფრონტალურია. იგი უზურგო ტახტზე, ზუსტად სიმეტრიის ღერძზეა დაბრძანებული. ზედაპირის დამუშავების სიბრტყობრივ-დეკორატიული ხასიათი ამ რელიეფური სახის მხატვრულ თავისებურებას განაპირობებს. ფორმები შექმნილია პარელელურ რელიეფურ ხაზთა ნახატის თავისებური სისტემით. ეს მთავარი პრინციპი, რომელიც პლასტიკური ფორმების დემატერიალიზაციას და სიბრტყობრივ სქემაზე მათ დაყვანას გულისხმობს, უცნაურ მიმართებაშია მსუბუქად გამოვლენილ სივრცობრივ მომენტებთან.

თუ ყურადღებით დავაკვირდებით ღმრთისმშობლის რელიეფურ სახეს, ერთგვარ კანონზომიერებას შევნიშნავთ: ქვემოდან ზემოთ მსუბუქად მატულობს პლასტიკური ფორმების მოცულობის გამოვლენის ცდა. მაფორიუმით მოზურული ღმრთისმშობლის სახე მთელი კომპოზიციის აზრო-

ბრივი და კომპოზიციური ცენტრია. მრგვალი ფართო სახე, დიდი, ფართოდ გახელილი თვალები, რომლებიც პირდაპირ მაყურებელს უმზერენ, კომპოზიციის ყველაზე რელიეფური, მოცულობითი ნაწილია. იმ დროს, როდესაც რელიეფის მთელი ზედაპირი რელიეფურ ხაზთა ორნამენტული «ბადითაა» დაფარული, ღმრთისმშობლის სახე, თავისი გლუვი, დაუნაწევრებელი «მოცულობით», კომპოზიციის მნიშვნელოვან პლასტიკურ აქცენტს ქმნის. თავი ფონიდან ოდნავ ამონეული ბრტყელი ფორმაა, თავისებურად აღნიშნული სახის ნაკვეთით. თავის „მოცულობის“ გამოვლენას ემსახურება თავზე მოსხმული მაფორიუმის კალთა, რომლის ნახნაგოვანი კონტური მიუყვება თავის ფორმას და ერთგვარ «სივრცეს» ქმნის მის გარშემო. ფონიდან ოდნავ ამოზიდული მაფორიუმის რელიეფური სილუეტით წარმოქმნილ დაჩრდილულ ფონზე მკაფიოდ გამოიკვეთება ღმრთისმშობლის სახის დაუნაწევრებელი ფორმები. ნიშანდობლივია, რომ ამ რელიეფზე ქრისტე და ღმრთისმშობელი უშარავანდოდ არიან გამოსახულნი და მაფორიუმის წრიული ფორმა, რომელიც თავის მოხაზულობას მიუყვება, თავისი რელიეფური ნახნაგოვანი ნახატით თითქოს შარავანდის ფუნქციასაც ასრულებს. მაფორიუმის ქვეშ მკაფიოდაა აღნიშნული ღმრთისმშობლის თავსაკრავი, რომელსაც შუბლს ზემოთ ქვის სისქეში ამოკვეთილი პატარა ტოლმკლავა ჯვარი ამკობს.

ქართული ქვაჯვარების რელიეფურ პროგრამებში ჩართული ღმრთისმშობლის ცნობილი სახეებისგან განსხვავებით, დმანურ რელიეფზე ყრმა ქრისტე ღმრთისმშობელს მუხლებზე კი არ უზის, არამედ კალთაში უწევს მას. უცნაურია ქრისტეს პოზა – წელს ზემოთ მისი სხეული ზუსტად ღმრთისმშობლის მკერდის წინ, ცენტრშია მოთავსებული, ფეხები კი დედის მუხლებზე მარცხნივაა გაშლილი. მარცხენა ხელი საკმაოდ გაურკვეველად წელთან აქვს გამოსახული (მისი მოხაზულობა იკარგება მოსასხამის ნაკეცებში), მარჯვენა კი – მკერდთანაა მიტანილი. უჩვეულოა ქრისტეს თავის პროფილში გამოსახვა. მისი თავი მარცხნივ, სხეულის მიმართულებითაა მიბრუნებული. ღმრთისმშობლის მარჯვენა ხელი იესოს მხარს ეხება, გარკვევითაა გამოსახული ხელის მტევანი, თითების მოხაზულობა თითქოს ყრმის ქიტონის ნაკეცთა ნახატშია ჩართული, მარცხენა ხელი კი მას ყრმის მუხლზე უდევს. ღმრთისმშობლის ეს ბუნებრივი, დედობრივი ყესტი პირობითადაა გადმოცემული, აღნიშნულია მხოლოდ ხელის მტევნები, საკუთრივ ხელების ფორმა სრულიად იგნორირებულია. მაფორიუმის პარალელური ნაკეცების სქემატური, სხეულის ფორმებთან დაუკავშირებელი ნახატი ფიგურის მხოლოდ ზოგად მოხაზულობას მიაჩვენებს.

რელიეფის სიბრტყობრივ-პირობითი ხასიათი არ გამორიცხავს მოქანდაკის კარგად გააზრებულ კონცეფციას. ამგვარი სტილური მიდგომის ფარგლებში კომპიზიციას ზუსტად გათვლილი სტრუქტურული სქემა უდევს საფუძვლად. იგი სიმეტრიის პრინციპითაა აგებული – ღმრთისმშობლის ფიგურა ცენტრალურ ღერძზეა განთავსებული. უცნაურად ჩანს სიმეტრიის წარმოსახვითი ღერძზე მოთავსებული იესოს ფასში წარმოდგენილი თვალი სახის პროფილში გამოსახვასთან მიმართებაში. პროფილისა და ფასის ამგვარი შეთავსება, სრულიად უცხო ქართული რელიეფებისათვის, ამ შემთხვევაში განსაკუთრებულ ეფექტს ახდენს: ოსტატი ერთი მხრივ, თითქოს ცდილობს დედის კალთაში ჩვილის ბუნებრივი პოზის გადმოცემას, მეორე მხრივ კი ვერ უგულებელყოფს იესოს მაყურებელთან კონტაქტის აუცილებლობას, მასთან მზერით შეხვედრას. ამას ემატება სახის პროფილური მდგომარეობის დროს არა მხოლოდ თვალის, არამედ პირის პირდაპირ ჩვენება (შეად. პირის მოხაზულობა ქვასვეტის სხვა პერსონაჟებთან). ამასთანავე, იესოს თვალის დამუშავება ზუსტად ანალოგიურია სვეტის სხვა პერსონაჟების თვალების გადმოცემისა. ეს არის დიდი ნუშისებრი მოცულობა შუაში ამოკვეთილი წრეხაზით, რომლის ცენტრი ჩაჩხვლეტილი წერტილითაა აღნიშნული. წარბის ხაზი ნაჩვენებია ოდნავ ამონეული ფორმით და ზუსტად მინიშნებული ნახნაგოვანი მოხაზულობით. იესოს ამგვარ უჩვეულო გამოსახვას ქვემოთ კიდევ დავუბრუნდებით.

კომპოზიციის მკაცრი სიმეტრიულობის პირობებში ოსტატი ცდილობს გარკვეული დეტალების

ბუნებრივად ჩვენებას, მაგრამ ეს სურვილი თითქოს კონფლიქტში შედის რელიეფის საერთო უკიდურესად პირობით მეტყველებასთან. ასეთი დეტალია ღმრთისმშობლის მაფორიუმის ასიმეტრიული ფორმა – მისი კალთა მარჯვნიდან შემოუყვება სახის ოვალს და მარცხენა მხარზეა გადაფენილი (შეად. ამ დეტალის მკაცრად სიმეტრიული გადმოცემა ხანდისის, ბოლნისის, ბრდაძორის ქვასვეტებზე).

მთელ რიგ თავისებურებებთან ერთად, ღმრთისმშობლის ფიგურის გადმოცემაში თავს იჩენს მხატვრული ხერხები, რომლებიც ავლენს ამ რელიეფის სიახლოვეს VI საუკუნის დასასრულის ქვასვეტების ანალოგიურ რელიეფურ სახეებთან. მხედველობაში მაქვს მკაცრად განონასწორებული ფრონტალური კომპოზიცია, ფიგურის აგების ზუსტად გათვლილი სქემა: იგი თითქოს სამი, დაახლოვებით ერთი ზომის ნაწილისგან შედგება: ქვედა ნაწილი – მუხლებს ქვემოთ, შემდეგ – საკუთრივ სხეული, მხრების ჩათვლით, და ყველაზე მნიშვნელოვანი და მეტყველი – დედალვთისას თავი (ღმრთისმშობლის ფიგურის აგების ამგვარი პროპორციული პრინციპი გვხვდება ხანდისის და ბოლნისის ქვასვეტებზე). ანალოგიურია ღმრთისმშობლის კაბის კალთისა და ფეხების გადმოცემის ხერხი. სამმაგი წვრილი ლილვით შემოხაზული დამახასიათებელი ფორმის აბრისი და მის შიგნით მაფორიუმის კალთის ნაკეცთა გადმოცემა ურთიერთგადამკვეთი პარალელური დიაგონალური ხაზების ნახატივით, რომლებიც ერთმანეთზე გადასული კალთების სრულიად პირობით სქემას ქმნის. ზუსტად ამგვარია ღმრთისმშობლის ფიგურის დამუშავება ზემოხსენებულ ქვასვეტებზე, რომელთაგან დამანური რელიეფი მხოლოდ შიდა ნახატივით განსხვავდება. ღმრთისმშობლის მაფორიუმის ქობა რელიეფური წრეების ზოლითაა შემკული.

დმანისის ქვასვეტზე ღმრთისმშობელი უშარავანდოდაა გამოსახული. დედალვთისას ამგვარი გამოსახვა არ არის იშვიათი ადრეული შუა საუკუნეების ხელოვნების ნაწარმოებებში და გვხვდება როგორც საქართველოში, ასევე ბიზანტიური და სირიულ-პალესტინური ხელოვნების ქმნილებებში. საკმარისია დავასახელოთ ღმრთისმშობლის რელიეფური სახეები დავათის ქვასვეტზე **[მაჩაბელი კ., 1989, 34-47]**, ბიზანტიურ (კონსტანტინოპოლურ) და სირია-პალესტინურ სპილოს ძვლის რელიეფებზე (იხ. დიპტიქები ბერლინისა და ბრიტანეთის მუზეუმებში **[Weitzmann K., 1979, 529, n.474, 532, n.476]**). ყველა ზემოაღნიშნული რელიეფი ზუსტად VI საუკუნით თარიღდება, რაც გამორიცხავს ზოგიერთი მკვლევრის მიერ დმანისის ქვასვეტის უფრო ადრეული ეპოქით დათარიღების ცდას მხოლოდ იმის საფუძველზე, რომ დედალვთისა უშარავანდოდაა გამოსახული, რაც თითქოს ნაწარმოების სიძველეზე უნდა მიუთითებდეს. უშარავანდოდაა გამოსახული ღმრთისმშობელი VI-VII სს. კოპტურ ქვის რელიეფებზეც **[Effenberger A., 1974, ტაბ. 44,45]**. კოპტურ ხელოვნებასთან ქართული რელიეფების მიმართება განსაკუთრებულ ყურადღებას იმსახურებს. ეს საკითხი სწორედ დმანისის სვეტთან დაკავშირებით განსაკუთრებულ აქტუალობას იძენს.

ღმრთისმშობლის მაფორიუმის ნაკეცებით ორივე მხრიდან შემოსაზღვრული იესოს სხეული, როგორც წიაღში, ისეა ჩანერილი მისთვის განკუთვნილ არეში. ასეთი განლაგებით იგი თითქოს დამატებით მოცულობას იძენს. დამახასიათებელია ყრმა იესოს თავის გადმოცემა: სახის პროფილში გამოსახვას თან ერთვის თმის დამუშავების თავისებური ხერხი. შუბლს ზემოთ რელიეფური ხაზით შემოსაზღვრული თმის მასა პარალელური რელიეფური ხაზების რიგითაა შექმნილი. ზუსტად ასეა დამუშავებული თმა ამ ქვასვეტის სხვა პერსონაჟებთან, ოღონდაც ისინი ფრონტალურად არიან გამოსახულნი. იესოს სახის გადმოცემაში კი საკმაოდ უცნაურადაა შეთავსებული სახის პროფილში, თმის კი ფასში გამოსახვა. ამ სვეტის რელიეფების დამახასიათებელი ნიშანია აგრეთვე ყურის გამოსახვის თავისებური ხერხი – საფეთქლის დონეზე, თმის მასის ზღვარზე.

განსაკუთრებულ ყურადღებას იპყრობს ყრმა იესოს პოზა. ქვასვეტის რელიეფური გამოსახულებების ოსტატური კომპოზიციური განთავსება, საერთო პროგრამის გააზრებული მხატვრული და იდეური გადანყვება გამორიცხავს ქვასვეტზე რაიმე დეტალის შემთხვევითობას, მითუმეტესად,

როდესაც საქმე ეხება რელიგიების თეოლოგიური პროგრამის მთავარ წმინდა სახეებს. ამის გამო აუცილებელი გახდა ღმრთისმშობლის კალთაში იესოს ერთგვარად გაუგებარი პოზისთვის ახსნის მონახვა. ბიზანტიურ ნაწარმოებებში ანალოგიური სქემის არარსებობის გამო მივმართე კოპტურ რელიგიებს, რომელთა სიახლოვე ქართულ პლასტიკასთან არაერთხელ აღმინიშნავს ჩვენი რელიგიების ზოგიერთ მხატვრულ და კომპოზიციურ თავისებურებებთან დაკავშირებით. ამ შემთხვევაში ჩემი ყურადღება მიიპყრო კოპტურ რელიგიებზე ღმრთისმშობლის გავრცელებულმა ტიპმა – გალაქტოტროფუსამ, რომელიც უცხოა ბიზანტიური ხელოვნებისათვის და მხოლოდ ეგვიპტელ ქრისტიანებთან გვხვდება. დედაღვთისას ეს იკონოგრაფიული ტიპი, რომელსაც მკვლევრები ისიდას უძველეს ადგილობრივ კულტს უკავშირებენ, წარმოადგენს აღსაყდრებულ ღმრთისმშობელს, რომელიც ძუძუს აწოვებს მის მუხლებზე მოკალათებულ ჩვილ იესოს [Bolman E.S., 2005, 13-23]. გალაქტოტროფუსას სახელით ცნობილი ღმრთისმშობლის ეს იკონოგრაფიული ტიპი VI-VII საუკუნეების კოპტურ რელიგიებსა და ფრესკებზე გვხვდება (იხ. კირქვის რელიეფი ფაიუმიდან. კაიროს მუზეუმი, VIII.; წმ. იერემიას მონასტრის კაპელის ნიშის მხატვრობა, VIII. საქარა; ე.წ. «სირიულ მონასტრის» მონასტრობა) [Effenberger A., 1974, ტაბ. 44,45; Vassilaki M., 2005, ილ. 2.1, 2.2]. გამოთქმულია მოსაზრება, რომ კოპტურ ხელოვნებაში ღმრთისმშობლის იკონოგრაფია ეგვიპტური ძირებით იკვებება და შეესაბამება თეოტოკოსის კოპტურ აღქმას, რაც ქრისტეს ორმაგი ბუნების აღიარებას გულისხმობს [Effenberger A., 1974, 214]. ადრეულ კოპტურ კონტექსტში გალაქტოტროფუსა ერთმნიშვნელოვნად ევქარისტის მეტაფორად იკითხება, ქრისტე დედის რძეს შეინოვს, როგორც ღმრთის Logos-ს [Bolman E.S., 2005, 19]. თუ გავითვალისწინებთ V-VI საუკუნეების საქართველოს ინტენსიურ საგარეო კულტურულ ურთიერთობებს მის გარემომცველ ქრისტიანულ სამყაროსთან, ქართული კულტურის ცენტრების არსებობას წმინდა მინაზე, ეგვიპტეში, კვიპროსზე, სინაზე და სხვ., არ შეიძლება გამოირიცხოს ქართველ საეკლესიო მოღვაწეთა კონტაქტები კოპტურ სამყაროსთან. ეს საკითხი უთუოდ დამატებით კვლევას საჭიროებს, რადგანაც მოსაზრება კოპტებთან ქართველების კავშირების შესახებ ლიტერატურულ წყაროებზე დაყრდნობით ჯერ კიდევ გასული საუკუნის დასაწყისში იყო გამოთქმული ოსკარ ფონ ლემის მიერ [Lemm von O., 1906] და შემდეგში განმეორებული ძველი ქართული ლიტერატურის ისტორიისადმი მიძღვნილ კორნელი კეკელიძის ნაშრომში [კეკელიძე კ., 1980, 49-50]. მკვლევარი მიიჩნევს, რომ ქართველებისა და კოპტების ზოგადი კულტურული ურთიერთობები დასტურდება იერუსალიმში, სადაც ქართველებს საკუთარი მონასტრები ჰქონდათ და სადაც კოპტების მოღვაწეობაცაა დადასტურებული. ამას გარდა, ეს ურთიერთობები შესაძლოა საკუთრივ ეგვიპტეშიც, „კოპტურ კულტურულ სამყაროში“ არსებულიყო. თუ კი ამგვარი კავშირები ლიტერატურული მონაცემებით დასტურდება, ამას შეიძლება დამატოს ადრეული შუა საუკუნეების ქართული რელიგიების ის მხატვრული და იკონოგრაფიული ნიშნებიც, რომლებიც გასაგები ხდება სწორედ კოპტური პლასტიკის ძეგლების გათვალისწინებით.

დმანისის რელიეფზე ჩანს ოსტატის ცდა ერთმანეთთან შეათანხმოს ქვასვეტების ანალოგიური კომპოზიციებისათვის დამახასიათებელი მკაცრი ფრონტალობა და სიმეტრია (ღმრთისმშობლისა და ქრისტეს თავების განლაგება სიმეტრიის ღერძზე, ქრისტეს თავის მდებარეობა კომპოზიციის დიაგონალების გადაკვეთაზე და სხვ.) მისთვის უცხო გალაქტოტროფუსას ტიპის ღმრთისმშობლის კომპოზიციურ დეტალებთან (იესოს პოზა დედის კალთაში, პროფილისა და ფასის შეთავსება). ამგვარი მიდგომა სავსებით ბუნებრივია იმ ეპოქისათვის, როდესაც ყალიბდებოდა ქრისტიანული იკონოგრაფია, როდესაც ქართლი – აღმოსავლურქრისტიანული სამყაროს განუყოფელი ნაწილი – აქტიურად იყო ჩართული ქრისტიანული კულტურის განვითარების გლობალურ პროცესში და სხვა მართლმადიდებლურ ქვეყნებთან ერთად მონაწილეობდა ქრისტიანული იკონოგრაფიის ჩამოყალიბებაში. არ არის გამორიცხული, რომ ღმრთისმშობლის ამ რელიეფური ხატის იკონოგრაფიული თავისებურე-

ბები გარკვეული იდეური მოსაზრებებით იყო ნაკარნახევი. რელიგიური კომპოზიციების ამ კუთხით განხილვისათვის კი დამატებითი მასალის მოხმობაა აუცილებელი..

ღმრთისმშობლის რელიგიური ხატის მთავარი მხატვრული საშუალებაა ხაზი, მთელი ზედაპირი კარგად გათვლილ პარალელურ ხაზთა ორნამენტულ ნახატს ეფუძნება და ამ თავისებურ დეკორატიულ ქარგაში ოსტატი ახერხებს მაყურებლის თვალის შეჩერებას ღმრთისმშობლისა და იესოს ხელის მტევნებზე, რომელთა განლაგება ამ შემთხვევაში სიმბოლურ ჟღერადობას იძენს.

რელიგიურ კომპოზიციაში განსაკუთრებულ ყურადღებას იმსახურებს უზურგო ტახტი, რომელსაც ანალოგი არ მოეპოვება ქართული ქვასვეტების რელიგიურ კომპოზიციებში. ერთი შეხედვით, ტახტის ფორმა თითქოს ხალხურ ყოფაში გავრცელებული ხის დაბალი სკამის ვარიანტია – ოთხი პარალელური ლილვით გადმოცემული ჰორიზონტალური ნაწილი და მრგვალ დეტალზე დაყრდნობილი ორმაგი წვრილი სვეტების ფორმით გამოსახული ფეხები.

ღმრთისმშობელი, ჩვეულებისამებრ, მუთაქაზეა დაბრძანებული. მუთაქა ამგვარ კომპოზიციებში, როგორც წესი, სიმეტრიულად ჩანს ფიგურის ორივე მხარეს. ღმანურ რელიეფზე ზედხედში გამოსახული, პალმის რტოს ორნამენტით შემკული მუთაქა მკაფიოდ მოჩანს მხოლოდ ღმრთისმშობლის მარჯვენა მხარეს. მარცხენა მხარეს კი მხოლოდ მუთაქის მოხაზულობაა (უორნამენტოდ), რომელზეც იესოს ფეხებია განლაგებული. მუთაქის ანალოგიურ გადმოცემას (ზედხედში), ამავე ფორმითა და პალმის რტოს სქემატური ორნამენტით ვხვდავთ კოპტურ ფრესკაზე საქარის მონასტრიდან (VII საუკუნის I ნახ.) [Кондаков Н. П., 1914, 256, ნახ. 159]. ამ შემთხვევაშიც ტახტის მუთაქის ორნამენტული მოტივი კონკრეტული სიმბოლური დატვირთვის მატარებელია.

მარადმწვანე პალმა მართალთა ემბლემად მოიაზრებოდა. „მართალი ვითარცა ფინიკი აღყუანენს და ვითარცა ნაძვი ლიბანისაი განმრავლდეს“ – ვკითხულობთ ფსალმუნში (ფსალ. 91,12). ქრისტიანებთან პალმა „სიცოცხლის ხესთან“, მარადიული ცხოვრების წყაროსთან ასოცირდებოდა. პალმა სამოთხის სინონიმადაც აღიქმებოდა, რაც დასტურდება ქრისტეს დიდების აბსიდურ კომპოზიციებში პალმის ხეების გამოსახვის პრაქტიკით (მაგ. კვიპროსზე პანაგია კანაკარიას მოზაიკა, VI ს.) [Grabar A., 1955, 310]. პალმის ხის რელიეფები ამკობს სინაზე წმ. ეკატერინეს მონასტრის ტაძრის ფასადსაც [Sinai, 1999, ილ.10]. პალმის ხის მოტივი საპატიო ადგილს იკავებს ქართული ქვაჯვარების სვეტების მცანარეულ ორნამენტებში (იხ. ქვაჯვარები ბოლნისიდან, ბრდაძორიდან, სადაც პალმის რტოს მოტივი მთლიანად ფარავს სვეტის ნახნაგს) [ჯავახიშვილი გ., 1998, ტაბ. I, II, XIX, XXIV].

ტახტის ორივე მხარეს სიმეტრიულად ფრინველის ორი პროტომია ამოზიდული. ამაყად მოღერებული კისრისა და ძლიერი ნისკარტის მიხედვით ეს უთუოდ არწივის გამოსახულება, ან სასანური ფასკუნჯის მოტივის გადამღერება უნდა იყოს (ქართული ხალხური ხის ავეჯისთვის ამგვარი ნაწილები უჩვეულოა). ფრინველის კისრის ფორმა მშვენივრადაა გამოკვეთილი აქეთ-იქით სიმეტრიულად მიმართული, კისრის ფორმის შესაბამისი პარალელური რელიეფური რკალების რიგით, რომლებიც ზუსტად გადმოსცემს ფრინველის მკერდსა და კისერს.

ტახტის უცნაური, ქართული რელიეფებისათვის უჩვეულო ფორმა მრავალ კითხვას ბადებს. ღმრთისმშობლის ანალოგიური კომპოზიციები ქვაჯვარათა რელიეფებზე ზურგიანი ტახტის გარკვეულ ტიპს წარმოგვიდგენს, რომლის ნიმუშებს ვხვდებით პალესტინური ამპულების ანალოგიურ სცენებში [Grabar A., 1958, ტაბ. I, VIII]. ტახტის ამგვარი კონსტრუქცია რელიეფის შექმნის მხატვრული იმპულსების გარკვევაში გვეხმარება.

უზურგო ტახტის ჰორიზონტალურად გაშლილი მარტივი ფორმა, ორნამენტული მუთაქა და ზოომორფული მოტივის თვალსაჩინო როლი ტახტის საერთო სტრუქტურაში – ყველა ეს ნიშანი ირანულ კულტურულ წრეზე მიგვანიშნებს. ღმანური რელიეფის ტახტის ფორმა გარკვეულად ეხ-

მიანება სასანური ირანის ხელოვნების სხვადასხვა დარგის ძეგლებზე (კლდის რელიეფები, ტორე-ვტიკა, ქსოვილები) საზეიმო სცენებში გამოსახულ ირანის მბრძანებელთა ტახტის ფორმებს. საქმე ეხება არა ფორმების ზუსტ გადმოღებას, არა მიბაძვას, არამედ გარკვეულ „ვარიაციებს“ ირანული სამეფო ტახტის „თემაზე“. საკმარისია მივმართოთ ნებისმიერ სასანურ „ოფიციალურ“ რელიეფს, რომ ცხადი გახდეს, რომ ღმრთისმშობლის ტახტის შექმნისას დმანისის რელიეფის ავტორის შთაგონების წყარო სწორედ ირანული ოფიციალური ხელოვნების ნიმუშები იყო. ამის საილუსტრაციოდ სულ რამდენიმე მაგალითის დასახელებაც კმარა: კლდის რელიეფი ტანგ-ი სარვაკში (“ირანის უფლისწული სარეცელზე ვასალებთან ერთად”, III ს.), რომელზეც ჰორიზონტალურად გაშლილი მარტივი უზურგო სარეცელია წარმოდგენილი პროფილში თავმიბრუნებული არწივების ფრონტალური სკულპტურული გამოსახულებებით; ვერცხლის თასი სასანიანი მეფის გამოსახულებით უზურგო ტახტზე, რომლის ფეხები ასევე პროფილში თავმიბრუნებული არწივის სკულპტურებია (VI-VII სს. ბალტიმორის მუზეუმი); სასანური ოქროს თასი ცენტრში მთის ბროლის კომპოზიციით – შაჰინშაჰი ხოსრო I ტახტზე, რომლის ფეხები „ფრთოსანი ოთხფეხა არსებებია“ (VI ს.). [Ghirshmann R., 1962, 54, 203, 304, სურ. 67, 242, 401]. ღმრთისმშობლის ტახტის ფორმასთან დაკავშირებით უთუოდ საინტერესო იქნება ირანული ხელოვნების კიდევ ერთი ძეგლის გათვალისწინება, რომელიც დმანურის ანალოგიურად გადმოსცემს სასანური სამეფო ტახტის ტრადიციულ ფორმას. მხედველობაში მაქვს ბაქტრიანას სასანიანი მმართველის, ირანელი პრინცის კლდეში ნაკვეთი გამოსახულება დოხტარ-ი ნოშირვანის კლდოვან მასივში (VI-VII სს.). ტახტზე დაბრძანებული სასანიანი უფლისწულის მონუმენტური გამოსახულება ზუსტად იმეორებს მთის ბროლზე გამოკვეთილ ხოსრო I-ის სახეს ოქროს თასზე პარიზის Cabinet de Medailles-ში [Ghirshmann R., 1962, 318, სურ. 427]. სასანიანი უფლისწულის სამეფო ტახტი რეალურად არ არის გამოსახული, მაგრამ მის არსებობაზე მიუთითებს ცხოველის ორი პროტომი, სიმეტრიულად გაშლილი ფიგურის ორივე მხარეს. ამ შემთხვევაში ცხოველთა აპოტროპული სკულპტურული გამოსახულებები ტახტის ჩვეულებრივი ნაწილები კი არ არის, არამედ პირობითი მინიშნებაა საზეიმო ტახტზე, რომელზეც პრინცია დაბრძანებული. ამგვარი მიდგომა ზუსტად შეესაბამება დმანური რელიეფის ოსტატის პოზიციას. დამაფიქრებელია ირანის გავლენების აღმოსავლურ საზღვართან არსებული ბაქტრიანას მხატვრული ნაწარმოებისა და ირანის გავლენის სფეროში მყოფი ქართველი მოქანდაკის ქმნილებას შორის გარკვეული შეხების ნერტილები, რადგან ეს მაგალითები გვიჩვენებს სასანური ირანის კულტურის ძლიერი გავლენის კვალს ადრეული შუა საუკუნეების სხვადასხვა ხალხის ხელოვნებაში, ირანული ელემენტების ორიგინალურ ინტერპრეტაციას სხვადასხვა გეოგრაფიულ არეალში.

ქვასვეტის კაპიტელის ღმრთისმშობლის გამოსახულებიანი საფასადო მხარე სხვა ნახნაგებისაგან გამოირჩევა არა მხოლოდ თემატურად, არამედ თავისი მხატვრული მეტყველებით, რელიეფის ზედაპირის ოსტატური ხაზოვან-დეკორატიული გააზრებით. გარკვეული ნესით განლაგებული ხაზოვანი რელიეფური სისტემა კომპოზიციის ჰარმონიულ ერთიანობას ემსახურება. სცენის სიმეტრიულობა მსუბუქი შინაგანი დინამიკითაა გაცოცხლებული (მაფორიუმის შემობურვა, მუთაქის მარჯვენა და მარცხენა ნაწილების ასიმეტრიულობა, იესოს სახის პროფილში გამოსახვა). ამ ხაზოვან რიტმში ორგანულადაა ჩართული კაპიტელის „კარნიზის“ ხაზოვანი რკალური ორნამენტი. კაპიტელის ოთხი ნახნაგის განსხვავებული მხატვრული ხასიათი, მათ თემატურ ნაირგვარობასთან ერთად, ოსტატის უტყუარ მხატვრულ ალლოსა და თეოლოგიურ განსწავლულობას ეფუძნება.

წყვილადი კომპოზიცია (ნახ. 112; ტაბ. 92, 13). ღმრთისმშობლის გამოსახულებიანი კაპიტელის ნახნაგის მომიჯნავე არე მთლიანად საერო სამოსელში გამოწყობილი ორი მამაკაცის გამოსახულებას უკავია. ერთნაირია მამაკაცთა გამოსახვის სქემა, ისინი წარმოდგენილნი არიან ფრონტალურად, ერთნაირი ყესტებით. ორივეს იდაყვში მოხრილი მარცხენა ხელი გაშლილი მტევნები მკერ-

დთან აქვს მიტანილი, იდაყვში მოხრილ და ზეაღმართულ მარჯვენაში ერთს ჯვარი უკავია, მეორეს კი იმავე ჟესტით – შროშანისებრი ყვავილი. ფიგურები დაახლოვებით ერთი სიმადლისაა, მაგრამ ოსტატურადაა შექმნილი მარჯვენა ფიგურის მასშტაბის უპირატესობის შთაბეჭდილება: მისი თავი ჩარჩოს ზედა ლილვს ებჯინება და კიდევ კვეთს მას, მეორე ფიგურის თავი კი ვერ აღწევს ზედა ჩარჩოს; მარჯვენა ფიგურის განზე გადაგმული ფეხის წვერები ქვედა ჩარჩოზეა განთავსებული, მაშინ, როდესაც მეორე ფიგურის ერთმანეთთან მჭიდროდ მიჯრილი ფეხები ქვედა ჩარჩომდე არ აღწევს. კაპიტელის საფასადო კომპოზიციასთან შედარებით, რომლის მხატვრული გამომსახველობა პარალელურ ხაზთა დეკორატიულ ნახატს ეფუძნება, გვერდითი ნახნაგის ორფიგურიანი რელიეფი სრულიად გლუვი ზედაპირებით, დიდი სიბრტყეებით მეტყველებს. ამასთანავე, ამ ორი რელიეფური კომპოზიციის დიამეტრალურად განსხვავებული დეკორატიული მიდგომის მიუხედავად, მათი პლასტიკური პრინციპი სავსებით იდენტურია. ორივე შემთხვევაში ფორმები დაბალი რელიეფითაა გადმოცემული, მთავარი პრინციპია სხეულის ერთიანი, დაუნანვერებელი მთლიანი მოცულობის წარმოჩენა.

ერთნაირია ფიგურათა სახეების გადმოცემა: მრგვალი, ფართო სახე, დიდი, ფართოდ გახელილი თვალები, რელიეფურად აღნიშნული წარბის მოხაზულობა, მრგვალი ქუდის მსგავსი მოცულობით შუბლზე დაბლა ჩამოსული თმის მასა (მარჯვენა მამაკაცთან სრულიად გლუვი, შესაძლოა, რაღაც თავსაბურავის ჩვენებით, მარცხენასთან – ჩაკვეთილი ხაზებით დამუშავებული). პლასტიკურად მსუბუქად გამოძერწილი ლოყები და პატარა ბაგეები ჩამოშვებული კუთხეებით ამ ქვასვეტის სახეთა დამუშავების ტიპური ნიმუშია.

ანგარიშგასანვია ის გარემოება, რომ ორივე მამაკაცს განსხვავებული სახის საერო კოსტიუმი მოსაავს. ცხადია, რომ სამოსელში მათი სოციალური სტატუსია ასახული. შუა საუკუნეების ქართული კოსტიუმის ისტორია ზოგად ხაზებში საკმაოდ გარკვეულია, გამონაკლისს ადრეული შუა საუკუნეების სამოსელი წარმოადგენს, თუმცა ბოლო დროს ამ ეპოქის რელიეფების ახალი ნიმუშების აღმოჩენამ საერო კოსტიუმის ისტორიისათვის მნიშვნელოვანი მასალა შეგვძინა. მარჯვენა მამაკაცის სამოსელი ორნაწილიანია, შიგნით მას მოსაავს „უჭრელო“ ქსოვილის გრძელი, კოჭებამდე, სახელოებიანი „ქვეითი“ კაბა, რომელიც მთლიანად ფარავს სხეულს (მის ქვეშ მხოლოდ ტერფები მოჩანს). რელიეფზე კარგად განირჩევა წელზე მსუბუქად მომდგარი კაბის თარგი. კაბის ზემოდან მამაკაცს მოსხმული აქვს მოსასხამი, რომელიც მარცხენა მხარზე უნდა ყოფილიყო დამაგრებული. რელიეფზე მკაფიოდ ჩანს ლილვით შემონერვილი მოსასხამის ფორმა. ფიგურის ზურგს უკან მოსასხამის კალთა დამატებით სიბრტყეს ქმნის, რომლის მოხაზულობაც ასევე თხელი ლილვითაა აღნიშნული. ორივე ხელზე გრძელი სახელოების მაჯები მოჩანს. სამოსის გადმოცემის ამგვარი ხერხის წყალობით სიბრტყობრივ კომპოზიციაში ერთგვარი „სიერცობრივი“ მომენტია შეტანილი (შეად. მარცხენა ხელის გადმოცემა მოსასხამის კალთებს შორის). განზოგადებულ და ძალზე პირობით რელიეფში ბევრი საგულისხმო დეტალი შეინიშნება, რაც ამ ადრეული ეპოქის ქართული ტანსაცმლის რეკონსტრუქციის საშუალებას იძლევა. მამაკაცს ზეაღმართულ მარჯვენა ხელში სადა ჯვარი უპყრია, ოდნავ დაგრძელებული ვერტიკალური მკლავით.

ამ კოსტიუმთან დაკავშირებით უთუოდ უნდა გავიხსენოთ სამწევრისის რელიეფურ ფილაზე ჯვრის თავყვანისცემის სცენაში გამოსახული საერო პერსონაჟის ჩაცმულობა (Vს. ბოლო—VIIს. ნახ.), რომლის არსის გასარკვევად მნიშვნელოვანი აღმოჩნდა ადრეული ხანის ბიზანტიური სამეფო კარის ჩაცმულობის თავისებურებათა გათვალისწინება **[მაჩაბელი კ., 2002, 159-164]**.

ბიზანტიური ხელოვნების ძეგლებმა მრავლად შემოგვინახა იმპერატორთა და დიდებულთა გამოსახულებები, რომლებშიც ზუსტად არის გადმოცემული ბიზანტიური სამეფო შესამოსლის მთელი ბრწყინვალეობა და მრავალფეროვნება. ამ კოსტიუმის წარმოსადგენად მხოლოდ რავენის სან-ვიტა-

ლეს ტაძრის მოზაიკაზე იუსტინიანესა და თეოდორას ჯგუფური პორტრებია საკმარისი. ბიზანტიურ კოსტიუმს იმის გამო მივმართავ, რომ შუა საუკუნეების სხვადასხვა ეტაპზე მას გარკვეული ზეგავლენა ჰქონდა ქართულ ჩაცმულობაზე. ბიზანტიური ტანსაცმლის სხვადასხვა სახეობათა შორის უნდა დავასახელო ძალზე გავრცელებული – გრძელსახელოებიანი ტუნიკა – *tunica laticlavata* და მოსასხამი – *palium*. ბიზანტიის სამეფო კარი სხვადასხვა ქვეყნის მმართველებისადმი თავისი კეთილგანწყობის ნიშნად, სხვადასხვა მდიდარ საჩუქრებთან ერთად საზეიმო ტანსაცმელსაც უგზავნიდა. საქართველოში ბიზანტიური მოდის შემოჭრა უკვე V–VI საუკუნეებში აღინიშნება. ეს იყო ბიზანტიური მოდის გავრცელების პირველი ტალღა, რომლის შესახებ შეიძლება ვიმსჯელოთ ბიზანტიელი მწერლების ცნობების საფუძველზე. ამ თვალსაზრისით აღსანიშნავია ბიზანტიელი ისტორიკოსის აგათიას თხზულება, რომელშიც კონსტანტინოპოლიდან ლაზიკის მეფისათვის სამეფო ნიშნების გაგზავნის ამბავია მოთხრობილი [ყაუხჩიშვილი ს., 1963, 84].

საქართველოში ბიზანტიური სამოხელეო და „საპატივო“ სამოსელი ბიზანტიურ ოფიციალურ ტიტულებთან ერთად (მაგისტროსი, ვიპატოსი, პატრიკიოსი, კურაპალატი) შემოდიოდა. ივ. ჯავახიშვილი ქართული კოსტიუმისადმი მიძღვნილ გამოკვლევაში აღნიშნავს, რომ „ყოველთვის, როდესაც ბიზანტიის მეფე საქართველოს მთავარს ან თვით საქართველოს მეფესაც ამა თუ იმ „პატივს“ მიანიჭებდა, იგი თვითუფლებით მათგანს ამასთანავე „საპატივო“ სამოსელსაც და სამკაულსაც უგზავნიდა ხოლმე“ [ჯავახიშვილი ივ., 1962, 28]. საქართველოსა და ბიზანტიას შორის ამგვარი კავშირები საუკუნეთა განმავლობაში არსებობდა და ადრეულ ქართულ ქვასვეტებზე წარმოდგენილი საერო ჩაცმულობის თავისებურებები გვიჩვენებს, რომ ამ პროცესს დასაბამი უკვე ადრეულ შუა საუკუნეებში მიეცა. დმანისის ქვასვეტის ერთ-ერთი მამაკაცის ჩაცმულობა სწორედ ბიზანტიურ ისტორიულ კოსტიუმთან მიმართებაში უნდა განიხილებოდეს.

მეორე მამაკაცის ჩაცმულობა განსხვავებული ხასიათისაა. ეს არის ადრეული შუა საუკუნეების საქართველოში გავრცელებული მხედრის ჩვეულებრივი სამოსელი, ქულაჯის მსგავსი, მუხლებს ქვემოთ ჩამოსული, გვერდებზე ჩაჭრილი, წელთან ქამრით გადაჭერილი (მინიშნებულია ქამრის ბალთა) კაბა მორკალული ქობით. წელიდან ქვემოთ ეშვება პარალელური სიმეტრიული ხაზები – ნაკერები. ქულაჯის ჭრილში მოჩანს მუხლები და ფეხებზე შემოტმასნილი ვინრო შარვალი, რომლის ქვედა ნაწილი ქუსლებს ფარავს. სამოსლის ზედა ნაწილი არ არის დაზუსტებული, იგი გადმოცემულია ზოგადი ბრტყელი ზედაპირით, განირჩევა მხოლოდ ყელზე მომდგარი მრგვალი წერილი ლილვი და გრძელი სახელოების მაჯები. მამაკაცს ზეაღმართულ ხელში შროშანისებრი ყვავილი უკავია, ზუსტად ისეთივე ფორმის, როგორც გვხვდება ადრეულ ქართულ რელიეფურ „პორტრეტებზე“ (შეად. ქართველ დიდებულთა პორტრეტული რელიეფური სახეები ქვაჯვარათა სვეტების ნახნაგებზე სამწევრისის, დმანისის, ბრდაძორის, ბოლნისის, ბალიჭის სვეტებზე) [Чубинашвили Н. Г., 1982, ტაბ. 26, 70, 37].

ყვავილი – ინსიგნია, სასანური ირანიდან წარმომავალი მოტივი, რომლის მნიშვნელობა კარგად იყო ცნობილი საქართველოში ჯერ კიდევ წინაქრისტიანულ ხანაში, ფართოდ გავრცელდა საქართველოს ფეოდალურ საზოგადოებაში [Мачабели К. Г., 1976, 112-114]. ყვავილი საერო პერსონაჟის ხელში მის გამორჩეულ სოციალურ სტატუსს აღნიშნავდა. ეს ორნამენტულ-სიმბოლური მოტივი, რომელიც სხვა აღმოსავლურ ელემენტებთან ერთად ირანული სამყაროდან შემოვიდა, ადგილობრივ ტრადიციებთან ასიმილირდა და შუა საუკუნეების სანყის ეტაპზე განსაკუთრებული მნიშვნელობა შეიძინა. ამის დასტურია ადრეულ ქრისტიანულ რელიეფებზე ქართული ფეოდალური წოდების არაერთი წარმომადგენლის გამოსახულება ყვავილით ზეანუფლ მარჯვენა ხელში. ამგვარად, დმანური რელიეფის ეს მჭევრმეტყველი დეტალი იმაზე მეტყველებს, რომ სვეტის კაპიტელზე წარმოდგენილი ერთ-ერთი პიროვნება ქართლის ფეოდალური საზოგადოების მაღალი წრის წარმომადგენელია.

ფეოდალთა – აზნაურთა წოდებისადმი მის მიკუთვნებას ისიც ადასტურებს, რომ მისი სამოსელი წარჩინებულთა შორის მიღებული თარგისაა.

ამგვარად, მარცხენა მამაკაცის ჩაცმულობის თარგი გვხვდება ადრეული ქართული რელიეფების საერო პერსონაჟებზე. ამ სახის ქართული კოსტიუმის ხასიათის გასარკვევად კვლავ უნდა მივმართოთ სასანურ ირანს, რომლის ვერცხლის ლანგრებზე სპარსეთის მეფეთა გამოსახულებები მხედრული ჩაცმულობის საინტერესო ნიმუშებს შეიცავს. ასეთია მუხლებამდე ჩამოსული, წელთან შევიწროებული „ქულაჯა“ ჩაჭრილი გვერდებით, მხრებიდან გულმკერდზე ჩამოსული „პორტუპის“ მსგავსი სარტყლებით. ქამრიდან ჩამოდის ხმლისა თუ ხანჯლის დასაკიდებელი ტყავის ზოლები (ვერცხლის ლანგარი ბალტიმორის მუზეუმიდან ტახტზე დაბრძანებული მეფისა და მოცეკვავეთა გამოსახულებით, VI–VII სს.; ხოსრო I-ის – 531-578 წწ. ვერცხლის თასი ერმიტაჟში, სამეფო ტახტის გვერდებზე მდგომი დიდებულებით, ხოსრო I-ის ოქროს თასი მთის ბროლის რელიეფით, ლუვრში; ხოსრო II-ის – 590-628 წწ. ვერცხლის თასი ნადირობის სცენით) [Ghirshmann R., 1962, სურ. 241, 244, 245]. ამგვარი ქულაჯის ქსოვილი ელასტიურია, იგი თხელ ნაკეცებად ეკვრის სხეულს. ხანდახან „ქულაჯა“ სარჩულიანი იყო და ასეთ შემთხვევაში ნაკეცები მძიმე და ფართოა. ასეთი თარგის სამოსელი კარგად იყო მორგებული ახლო აღმოსავლეთის ხალხთა მხედრულ ცხოვრებას, იგი არ ზღუდავდა მოძრაობას, არ უშლიდა მეომარს ცხენზე ამხედრებას. სრულიად ბუნებრივია, რომ საქართველოში ფეხი მოიკიდა ამგვარმა მხედრულმა კოსტიუმმა, რომელსაც ბევრი აქვს საერთო ირანულ მხედრულ და სამეფო კარის ჩაცმულობასთან.

ირანიდან წარმომავალი ეს მხედრული კოსტიუმი დასავლურ ხელოვნებაშიც გავრცელდა. სწორედ ასეთი კოსტიუმით არიან შემოსილნი ადრებიზანტიურ და ადრექრისტიანულ ხელოვნებაში აღმოსავლეთის მოგვები, რომლებიც ბეთლემში მივიდნენ ყრმა იესოს თაყვანსაცემად. ამ სცენებში კარგად ჩანს ირანული წარმოშობის „ქულაჯის“ დამახასიათებელი თარგი, გვერდითი ვერტიკალური ჭრილებით.

კოსტიუმის ამგვარი სახეობა გვხვდება VI–VII საუკუნეების ქართული ქვასვეტების რელიეფურ კომპოზიციებში (ბოლნისი, დმანისი, ბრდაძორი, ბალიჭი). ეს კოსტიუმები ერთი ტიპისაა, ოღონდაც ერთმანეთისგან განსხვავდება ცალკეული დეტალებით, ორნამენტული სამკაულით, ქსოვილის ხარისხით. ყველა შემთხვევაში ეს არის წელთან შევიწროებული (ან წელთან გადაჭრილი), გვერდებზე ჩახსნილი „კაბა“, მომშვილდულად მოხაზული ქობით.

ირანული (პართული, სასანური) კოსტიუმის გარკვეული გავლენები ქართულ ჩაცმულობაზე დღეისათვის საგვებით ნათელია. ადრექრისტიანულ ქართულ რელიეფებზე გამოსახული საერო პერსონაჟების ჩაცმულობა, დეტალებსა და სამკაულებში გარკვეული სხვაობის მიუხედავად, ერთგვაროვნებას ავლენს. მცხეთის ჯვრის აღმშენებელთა კოსტიუმების განხილვისას გ. ჩუბინაშვილმა მათი დახასიათებისათვის გამოიყენა ტერმინი „ზოგადკავკასიური“, რაც ზუსტად ასახავს ამ კოსტიუმის გავრცელების გეოგრაფიულ არეალს. ადრეული შუა საუკუნეების ქართული ქვასვეტების რელიეფურ პორტრეტებზე ჩვენ ვხედავთ ამ „ზოგადკავკასიური“ ან „ახლოაღმოსავლური“ კოსტიუმის სხვადასხვა ვარიაციებს, რაც უთუოდ გამოსახულ პიროვნებათა განსხვავებულ სოციალურ სტატუსზე მეტყველებს. კოსტიუმების ნიუანსები (სამოსლის თარგი, მისი სილუეტი, ქსოვილის ხასიათი, ტანსაცმლის სამკაული და სხვა) რელიეფებზე გამოსახული ქართველი წარჩინებულების წოდებრივ მდგომარეობის ანარეკლია, რადგან ფეოდალურ საზოგადოებაში მკაცრად იყო რეგლამენტირებული სხვადასხვა სოციალური ფენის ჩაცმა-დახურვის წესი.

დმანურ ქვასვეტზე ამ საერო პირის კოსტიუმი ზუსტად შეესაბამება VI–VII საუკუნეების ქართულ რელიეფებზე ასახულ ჩაცმულობას. მისი თარგი და საერთო ხასიათი ახლოა ქართველ ფეოდალთა ჩაცმულობასთან ბოლნისისა და დმანისის რაიონებიდან წარმომავალი ქვასვეტების რელიე-

ფებზე. ამასთანავე, დმანისის ქვასვეტის მამაკაცის ჩაცმულობა ზემოჩამოთვლილი კოსტიუმების იმ ნიმუშებს მიეკუთვნება, რომლებიც სისადავითა და სამკაულების არარსებობით გამოირჩევა. ასეთებია ბოლნისის რაიონში აღმოჩენილი სამი ქვასვეტის ფრაგმენტებზე, დმანისის რაიონის სოფლებიდან (დემირბულახი, ბაშკირეთი) წარმომავალ რელიეფებზე გამოსახული მამაკაცებისა და ბრდაძორის ქვასვეტის საერო პირთა ჩაცმულობა.

დმანური ქვასვეტის კაპიტელზე გამოსახული მარცხენა მამაკაცის კოსტიუმი ზუსტ ანალოგიებს ჰპოვებს სწორედ დმანისის რაიონიდან წარმომავალი ქვასვეტების საერო პირების ჩაცმულობასთან. ეს უთუოდ დამაფიქრებელია, რადგან ადრეფეოდალური ქართლის ამ რეგიონის ფეოდალური სამოსლის გარკვეულ ტრადიციაზე მიგვანიშნებს. ასეთი დასკვნის გაკეთების უფლებას გვაძლევს ის გარემოება, რომ ბოლნისის ზემოსხენებულ რელიეფებზე გამოსახულ კოსტიუმებთან სიახლოვესთან ერთად, დმანური კოსტიუმი მათგან თარგის დეტალებითა და სამკაულის ხასიათით განსხვავდება.

ქვაჯვარათა რელიეფური პროგრამების არა ერთი ნიმუშის შესწავლამ დაგვარწმუნა, რომ ქვასვეტის ზედაპირზე ყოველ ფიგურულ გამოსახულებასა თუ ორნამენტს ზუსტად განსაზღვრული ადგილი ჰქონდა მიჩენილი. ნახნაგების მნიშვნელოვანებისა და რეგისტრების არსიდან გამომდინარე, მუდამ დაცული იყო „ვერტიკალური იერარქიის“ კანონი. წმინდა ისტორიის მოვლენების ქრონოლოგიური რიგით განთავსების გარდა, ოსტატი ითვალისწინებდა რეგისტრების მიხედვით გამოსახულებების განაწილების პრინციპებს. ქვაჯვარას დამაგვირგვინებელი სკულპტურული ჯვრის შემდეგ საერთო კომპოზიციაში ყველაზე მნიშვნელოვანი სვეტის კაპიტელი იყო, რომელზეც ყველაზე მნიშვნელოვანი, ზეციურ სამყაროსთან დაკავშირებული წმინდა სახეები და მოვლენები გამოისახებოდა (იხ. ქრისტეს ამალლების კომპოზიციები ხანდისის, ბრდაძორის, ნაღვარევის და სხვა ქვაჯვარების კაპიტელებზე, დედადვთისას სულის ამალლების თემა ბრდაძორის კაპიტელზე). სამწუხაროდ, ქვაჯვარათა უმეტესობა ჩვენამდე საკმაოდ ფრაგმენტულადაა მოღწეული და ამიტომ ძნელია ფართო განზოგადებების გაკეთება. დმანისის ქვასვეტი ამ მხრივაც იმსახურებს ყურადღებას, რადგან იგი წარმოგვიდგენს მთლიან კომპოზიციას, სადაც უმაღლეს, ზეციურ ზონაში, კაპიტელზე, ყრმიანი ღმრთისმშობლის რელიეფური ხატია.

კაპიტელზე გამოსახული პერსონაჟები უთუოდ ერთი ფეოდალური საგვარეულოს წარმომადგენლებია (ამის მაგალითები ქართულ ქვაჯვარათა სვეტებზე უკვე ცნობილია, იხ. კატაულას ქვასვეტის „ჯგუფური“ პორტრეტი). ისინი დიფერენცირებულნი არიან როგორც ზომით, ასევე ჩაცმულობითა და ატრიბუტებით. ღმრთისმშობლის ხატის მიმდებარე ნახნაგზე მათ განლაგებაში გარკვეული გრადაცია ჩანს. საფასადო მხარეს უშუალოდ ზომით გამორჩეული ჯვრიანი მამაკაცი ემიჯნება. ბიზანტიურ ოფიციალურ კოსტიუმთან დაახლოებული სამოსით მოსილი, იგი სოციალურად უფრო გამორჩეული უნდა იყოს. ჯვარი მის ხელში სხვადასხვაგვარად შეიძლება იყოს ინტერპრეტირებული: ერთი მხრივ, თუ გავითვალისწინებთ VI-VII საუკუნეების კოპტურ სამარხის სტელებზე მიცვალებულთა გამოსახულებებს ჯვრებით ხელში [Effenberger A., 1974, ტაბ. 36], შესაძლოა, ჯვარი ამ პიროვნების გარდაცვალებაზე მიუთითებდეს. მეორე მხრივ, შეიძლება დავუშვათ, რომ ჯვრით ხელში გამოსახვა საგვარეულოს უფროსის ქრისტიანული რწმენისადმი ერთგულებაზე მიუთითებს. არსებობს კიდევ ერთი დაშვების შესაძლებლობა – ხომ არ არის ეს ქვაჯვარას აღმმართველი დიდებულის თანამოსახლე წმინდანის გამოსახულება. ჩვენი ცოდნის და ინფორმირებულების დღევანდელი დონე უფრო ზუსტი იდენტიფიცირების საშუალებას არ გვაძლევს. ყვავილი-ინსიგნია „კავკასიური“ კოსტიუმით შემოსილი მამაკაცის ხელში კი უთუოდ მის გარკვეულ სამოხელეო ღირსებას უნდა აღნიშნავდეს (გავიხსენოთ, რომ ადრებიზანტიურ ხანაში, მაგალითად, იუსტინიანეს დროს, სამეფო კარის თანამდებობის პირებს მათი სამოსლის თარგითა და ფერით

გამოარჩევდნენ). შესაძლოა, რომ ეს ორი მამაკაცი ერთი საგვარეულოს ორი თაობის წარმომადგენელია და ოსტატმა ამგვარად გამოხატა მათი ადგილი სოციალურ იერარქიაში, ან ოჯახში.

კაპიტელის წახნაგზე ღმრთისმშობლის ხატის გვერდით საერო პირთა გამოსახვა უთუოდ გარკვეულ კითხვებს ბადებს. როგორ მოხვდა ქართლის დიდებულთა „პორტრეტები“ ქვასვეტის ამ განსაკუთრებულ, „ზეციურ“ ზონაში? ამ კითხვაზე პასუხის გასაცემად შეგვიძლია მოვიხმოთ ბრდაძორის ქვასვეტი, რომლის უმაღლეს რეგისტრში, ყრმიანი ღმრთისმშობლის გვერდით გამოსახულია დონატორი, ქართლის დიდებული, რომელიც ხელით ღმრთისმშობლის თავს ეხება. ადრექრისტიანულ კომპოზიციათა შორის, რომლებიც თავყანსაცემ სალოცავ წმიდა სახესა და დონატორთა გამოსახულებებს შეიცავს, უნდა გავიხსენოთ პარენცოს (პორეჩის) ბაზილიკის ცენტრალური აბსიდის მოზაიკა (VI ს.) სადაც ღმრთისმშობლის გვერდით კტიტორებია გამოსახული [Прелог М., 1959]; დიმიტრი სოლუნელის ეკლესიის მოზაიკა თესალონიკში, სადაც ღმრთისმშობელთან ერთად შემკვეთის ოჯახია წარმოდგენილი და სხვ. თანადროულ ქართულ ძეგლებს შორის საკმარისია, გავიხსენოთ მცხეთის ჯვრის ტაძრის აღმ. ფასადის რელიეფური კომპოზიცია, სადაც კტიტორები ქრისტესა და წმინდანებთან ერთად არიან გამოსახულნი. როგორც ჩანს, ბრდაძორის ქვასვეტი დონატორისა და ღმრთისმშობლის უნიკალური სცენით და დმანისის ქვასვეტის კაპიტელის წახნაგზე კტიტორთა პორტრეტები უნდა განვიხილოთ, როგორც ეროვნული მხატვრული შემოქმედების ნაყოფი, რომელიც ადრეული ქრისტიანული ხელოვნების მოწინავე ნაკადთან თანხვედრილად ვითარდებოდა და ეპოქის ხელოვნების ავანგარდში არსებულ ტენდენციებსა და მოვლენებს ითვისებდა.

გავბედავ წყვილადი პორტრეტის ფონზე ამოკვეთილ ასომთავრულ წარწერასთან („დღეა“) დაკავშირებით მოკრძალებული მოსაზრების გამოთქმას. სახარებასა და აგიოგრაფიულ თხზულებებში „დღეი“ გამოიყენება დროის, ჟამის, ხანის მნიშვნელობით („დღეთა ჰეროდე მეფისათა“, მათე, 2,1; „ესე იყო დღეთა ანასტასი კათალიკოზისა“, წამებაი წმიდისა დავითისა, IX-X სს.). თუ გავითვალისწინებთ ქვაჯვარათა სალოცავ-მემორიულ, შესაწირავ მნიშვნელობას, მათ აღმართვას ქართლის დიდებულთა ჭეშმარიტ სარწმუნოებასთან ზიარების, ქრისტიანობის განმტკიცების აღსანიშნავად, შესაძლოა, ეს წარწერა მივიჩნიოთ დღეგრძელობისა და მარადიული ცხოვრების იმედის თავისებურ ფორმულად. ამას უნდა დაემატოს მეზობელ წახნაგზე ფარშევანგის გამოსახულების სიმბოლური კონტექსტიც (იხ. ქვემოთ), რომელიც ამაგრებს აღნიშნულ მოსაზრებას.

ფარშევანგი (ნახ. 122; ტაბ. 102, 15). წყვილადი „პორტრეტის“ მომიჯნავე კაპიტელის წახნაგზე (ზურგის მხარეს) ფარშევანგის რელიეფური გამოსახულება მთლიანად ავსებს კვადრატთან მიახლოებულ კაპიტელის არეს. პროფილში გამოსახული ფარშევანგი დიაგონალურადაა მიმართული – თავი მარცხენა ზედა კუთხესთანაა მისული, ლამაზად დაკეცილი კუდი კი ქვედა მარჯვენა კუთხეს ებჯინება. ფარშევანგის გამოსახულება ბუნებრივი ფორმების ზუსტი და მეტყველი გადმოცემით გამოირჩევა. რელიეფის ზედაპირი დეკორატიულ-ორნამენტულადაა გადანყვეტილი. ფარშევანგის სილუეტი მეტყველი და პლასტიკურია, მოძრაობა თავისუფალი, ფეხების განლაგება – სივრცობრივი. რელიეფური ზედაპირი კაპიტელის სიბრტყის დონეზეა, გამოსახულება შექმნილია ფონის დადაბლებით ფრინველის სილუეტის გარშემო. სრული სიბრტყობრიობის მიუხედავად, სილუეტის სიზუსტე და გამომსახველობა, ფორმების საგანგებო ორნამენტული დამუშავება ფარშევანგის ამ სახეს ქვასვეტის სხვა ძალზე პირობითი და სტილიზებული ფიგურული გამოსახულებებისაგან გამოარჩევს. ფრინველის მკერდის დამახასიათებელი ფორმა ნატიფ პარალელურ ხაზთა თავისებური სისტემითაა შექმნილი: ლილვითაა შემონერილი ფრთის ორი ნაწილისაგან შედგენილი სტილიზებული ნუშისებრი მოხაზულობა. ფრთის ორი ნაწილი განსხვავებული ორნამენტული ნახატითაა შევსებული: ზედა ნაწილი – კოვზისებური ელემენტების სამი მწკრივით, ბუმბულები კი წვრილი

ლილვების ნახატით. კუდის მიძიმე, ფართო მასა, რომელშიც დამახასიათებელი „თვალეზია“ ჩართული, ასეთივე მსუბუქი ხაზების რიტმითაა გაცოცხლებული.

ვიდრე ფარშევანგის ამ სახის მხატვრულ თავისებურებებს შევეხებოდე, უნდა აღვნიშნო გამოსახულების სიმბოლური მნიშვნელობა. ამ ფრინველის ფერადოვნებამ და უჩვეულო გარეგნობამ ადრევე მიიპყრო ყურადღება. წარმართული ეპოქიდან მოყოლებული, იგი უკვდავების სიმბოლოდ მოიაზრებოდა. ანტიკურ სამყაროში ფარშევანგის კუდის თავისებურ ნახატს ვარსკვლავთა ნათებას ადარებდნენ და ამის გამო იგი იუნონას (ცისა და ვარსკვლავების ქალღმერთის) ფრინველად იყო აღიარებული. ფარშევანგი თან ახლდა რომის იმპერატორების მეუღლეებს მათი სულების ასამაღლებლად იუნონას სამეფოში. მისი გაშლილი კუდის მრგვალი ფორმა უკვდავებასა და მარადიულობაზე წარმოდგენასთან იყო დაკავშირებული. ფარშევანგი ამიტომაც ასე ხშირად გამოისახებოდა სარკოფაგებსა და რიტუალურ ჭურჭელზე. ეს ფრინველი დანვრილებით არის აღწერილი პლინიუსის „ბუნების ისტორიაში“, სადაც ავტორი საგანგებოდ ჩერდება მისი გარეგნობის ესთეტიკურ ღირსებებზე და თვალისმომჭრელი ფერადოვნების გაშლილ კუდს მზის ნათელს ადარებს [Уваров А.С., 1908, 199-202]. ნინაქრისტიანულ საქართველოში ფარშევანგის გამოსახულება გვხვდება სარიტუალო ჭურჭელზე, ვერცხლის პატერაზე არმაზისხევიდან [მცხეთა, I, 1955, 75-77; Мачабели К. Г., 1976, 112-114].

ქრისტიანულ ხელოვნებაში ფარშევანგი აღდგომის სიმბოლოდ იყო მიჩნეული. იგი ხშირად გამოისახებოდა იმ სიმბოლოებთან ერთად, რომლებიც სამოთხესთან იყო დაკავშირებული. ფარშევანგი გვხვდება სამარხულ ძეგლებზე და ამ შემთხვევაში მისი სიმბოლური მნიშვნელობა სავსებით შეესაბამება აღდგომის ფორმულას.

სამთავროში 1938 წელს გახსნილ სამარხში აღმოჩნდა მინის ფიალა, რომლის ფსკერი ფარშევანგის ამოკანრული გამოსახულებითაა შემკული. ჭურჭელი ახ. წ. IV საუკუნითაა დათარიღებული. ფარშევანგია გამოსახული აგრეთვე სამთავროს ერთ-ერთ ქვაყუთში აღმოჩენილ ქვაზე, რომელიც ახ. წ. IV-VI საუკუნეებს მიეკუთვნება [უგრელიძე ნ., 1951, 301-314, სურ.1].

საქართველოს ადრექრისტიანულ რელიეფებზე ფარშევანგის გამოსახულება გვხვდება ბოლნისის სიონის სანათლავეში სამხრეთის პილასტრის კაპიტელზე. ორი ფარშევანგი სიმეტრიულადაა განლაგებული ცენტრში გამოსახული ჯვრის გვერდებზე, რელიეფურად გამოკვეთილი ფრონტონის ქვეშ. გ. ჩუბინაშვილი ბოლნისის სიონისადმი მიძღვნილ გამოკვლევაში ყურადღებას უთმობს ამ რელიეფურ კომპოზიციას და აღნიშნავს, რომ იგი, უთუოდ, ალებულია რალაც მზა ნიმუშიდან და გამოყენებულია კაპიტელის შემკულობაში მის სტრუქტურულ პრინციპთან და კაპიტელის ფორმასთან შეუთავსებლად. ამავე დროს, მკვლევარი მიიჩნევს, რომ ფარშევანგის, როგორც აღდგომისა და მარადიული სიცოცხლის სიმბოლოს მნიშვნელობა სავსებით შეესაბამება მის გამოყენებას სანათლავის შესამკობად [Чубинашвили Г. Н., 1940, 160]. ბოლნისის სიონის ამ რელიეფურ სახეებთან დაკავშირებით მკვლევარი აღნიშნავს: „ფარშევანგები — ეს საყოველთაო გასაგები უკვდავებისა და აღდგომის სიმბოლოა პირვანდელ ქრისტიანობაში“ [ჩუბინაშვილი გ., 1936, 42].

დმანისის ქვასვეტის კაპიტელის ნახნაგზე გამოსახული ფარშევანგის რელიეფური სახე რამდენიმე თავისებურებით გამოირჩევა: სამსხივიანი ქოჩორი ფარშევანგის თავზე, კისერთან გამოსახული ბაფთა, რომელიც მისი რეალური ფორმის გაუთვალისწინებლადაა გამოსახული (ბაფთა ფრინველს კისერზე უნდა ჰქონდეს შემოხვეული, როგორც ეს სასანური ხელოვნების ძეგლებზე გვხვდება. ეს დეტალი, როგორც ჩანს, ქართველი ოსტატისთვის გაუგებარი დარჩა).

შეიძლება ითქვას, რომ დმანური ქვასვეტის რელიეფურ გამოსახულებათა შორის ფარშევანგის რელიეფური სახე ყველაზე ოსტატურად და მხატვრულად გააზრებულადაა გამოსახული. იქმნება შთაბეჭდილება, რომ ოსტატი მორჩილად კი არ იმეორებდა მის ხელთ არსებულ რალაც ნიმუშს,

არამედ თავისუფლად ქმნიდა მისთვის კარგად ცნობილი ფრინველის რელიეფურ გამოსახულებას. იგი თითქოს უთავსებდა ქვასვეტის რელიეფების საერთო პირობით-სიბრტყობრივ მიდგომას ამ გასაოცარი ფრინველის მომხიბლავი გარეგნობის გადმოცემის სურვილს. ბოლნისის სიონის კაპიტელის რელიეფთან შედარებით, დმანისის ქვასვეტის ფარშევანგის სახე გაცილებით უფრო დახვეწილ ოსტატობას ავლენს. ეს შეიძლება იმდენად საკუთრივ მხატვრულ დონეს კი არ გულისხმობდეს, არამედ თვისობრივად ახალ მიდგომას, როდესაც ამ სვეტის რელიეფთა საერთო პირობით-სიბრტყობრივ ხასიათთან ერთად, მოქანდაკე რელიეფთა გარკვეულ ნაწილში (ამ შემთხვევაში ფარშევანგის გამოსახულებაში) ცდილობს შეიტანოს პლასტიკური მეტყველების უფრო დაწინაურებული ხერხები. იმ დროს, როდესაც ბოლნისის ფარშევანგები რომელიღაც პლასტიკური ნიმუშის პირობით, სქემატურ ტრანსკრიფციას გვთავაზობს (ეს ფრინველები მხოლოდ მათი ატრიბუტებით – დამახასიათებელი ქოჩორი, „თვალეზიანი“ კუდი – შეიძლება ვიცნოთ), დმანისის ოსტატი ამ ეგზოტიკური ფრინველის პლასტიკურად ძალზე გამომსახველ სახეს ქმნის. ასეთი განსხვავება უთუოდ დმანური რელიეფის შესრულების შედარებით მოგვიანო ხანაზე მიუთითებს.

ფარშევანგების რელიეფური გამოსახულებები გვხვდება დმანისის რაიონის ეკლესიების კედლებში ჩატანებული ძველი ქვაჯვარების ფრაგმენტებზე. ბოლნური კაპიტელის ანალოგიური წყვილადი ფარშევანგების გამოსახულება საფეხურიან ბაზაზე აღმართულ, მედალიონში ჩასმული ტოლმკლავა ჯვრის გვერდებზე შემონახულია დმანისის რაიონში ე.წ. „წითელი საყდრის“ (კიზილ-კილისა) აღმ. კედელში, სარკმლის თავზე ჩაშენებულ წითელი ტუფის ქვაზე, რომელიც ქვაჯვარას ბაზას უნდა წარმოადგენდეს [ჯაფარიძე ვ., 1982, ტაბ. XXXI, VIII,1]. რელიეფი ძალზე დაზიანებულია, მაგრამ შესაძლებელია რელიეფური გამოსახულების ზოგიერთი დეტალის გარჩევა, რომლებიც ახლოა ჩვენი სვეტის ფარშევანგის რელიეფთან. პირველ რიგში აღსანიშნავია ერთნაირი ქვის მასალა – წითელი ტუფი, საერთოა რელიეფის სტილური ნიშნები, ფრინველის ხასიათის გადმოცემის ოსტატობა, ფრინველის სხეულის რელიეფური ფორმების თავისებურებანი. დმანისის რაიონშივე, სათხის ეკლესიის ეკვტერის აღმ. კედლის ფასადში ჩაშენებულია წითელი ტუფის ჯვრის ბაზა, რომლის რელიეფურ კომპოზიციაში ოსტატურად არის ჩართული ორი ფარშევანგის სიმეტრიული დეკორატიული გამოსახულება, ორგანულად შერწყმული სასანური სამყაროდან მომდინარე ფრთების სიმეტრიულ მოტივთან. ქართველმა ოსტატმა ამ შემთხვევაში სიმბოლურ-ორნამენტული მეტყველების იშვიათი უნარი გამოამჟღავნა და ორიგინალური რელიეფური კომპოზიტიური სახე შექმნა.

დმანური ქვასვეტის გარდა, ანალოგიურ საკულტო ძეგლზე ფარშევანგის გამოსახვის კიდევ ერთი მაგალითია მოყვითალო კირქვის ტრადიციული ქვასვეტი ბოლნისის სიონიდან (ს. ჯანაშიას სახ. საქართველოს სახელმწიფო მუზეუმი, II. 207) [ჯავახიშვილი გ., 1998, ტაბ. I]. რომლის სამი მხარე მცენარეული ორნამენტითაა დაფარული (აღმ. მხარეს პალმის რტოს ვერტიკალური მოტივი, სამხ. და ჩრდ. ნახნაგებზე ტრადიციული აკანთის ფოთლის პლასტიკური ორნამენტი), საფასადო მხარეს კი ორნამენტულ კომპოზიციაში ფარშევანგის რელიეფური სახეა ჩართული. ქვასვეტი საგანგებოდ შესწავლილი არ არის, მაგრამ ორნამენტული მოტივების რეპერტუარისა და პლასტიკური დამუშავების თავისებურებების გათვალისწინებით, იგი სავარაუდოდ, VI-VII საუკუნეებით უნდა განისაზღვროს. ბოლნურ ქვასვეტზე ფარშევანგს სვეტის ნახნაგის ზედაპირის დიდი ნაწილი უკავია, რაც ორნამენტულ პროგრამაში მის მნიშვნელობაზე მეტყველებს. რელიეფის ზედაპირი საკმაოდ დაზიანებულია, მაგრამ ფარშევანგის გამოსახულების დარჩენილი ნაწილები მოქანდაკის განაფულობაზე მეტყველებს. ფრინველი ოსტატურადაა ჩაწერილი ვერტიკალურ სწორკუთხა არეში. მისი სხეული აქაც დიაგონალურადაა მიმართული – ფრინველი დგას კომპოზიციის მარჯვენა ქვედა კუთხეში გამოსახულ საკმაოდ დიდ ვარდულზე. მისი მოცულობითი რელიეფური სხეული

ცენტრშია განთავსებული, დაკეცილი მიძიმე კუდი ქვედა ჩარჩომდე ეშვება და მისი „თვალებიანი“ ზედაპირი შეესატყვისება ვარდულის ორნამენტულ დამუშავებას. სამნაწილიანი ქორით დამშვენებული ფარშევანგის თავი ზედა მარჯვენა კუთხეშია განლაგებული იგი თითქმის ჩარჩოს ებჯინება, მისი ნისკარტი ვერტიკალურ ჩარჩოს ეხება. ყელზე შემბული „სამეფო“ ბაფთა ჰორიზონტალურად იშლება და სამფურცლა ყვავილის ფორმას იღებს. ამ შემთხვევაშიც საქმე გვაქვს გავრცელებული ირანული ატრიბუტის განმეორებასთან, როდესაც მხატვრისთვის ნაცნობია ამ დეტალის სიმბოლური მნიშვნელობა, როგორც ღვთაებრივი უფლებისა და ღირსების ნიშნისა, მაგრამ გაუგებარია ამ ატრიბუტის რეალური ფორმა და მისი გამოყენების ხერხი. ქართველი ოსტატისთვის ამ შემთხვევაში ერთმანეთს შეერწყა სასანურ სამყაროში გავრცელებული ძალაუფლების აღმნიშვნელი ორი სიმბოლო – წმინდა ბაფთა და ფეოდალური პატივის აღმნიშვნელი, აღმოსავლური წარსულიდან მომდინარე ყვავილის მოტივი. ფარშევანგის გამოსახულება ბოლნურ ქვასვეტზე სვეტის საერთო დეკორატიული პროგრამის კონტექსტში უნდა მოიაზრებოდეს (პალმის მოტივი – სამოთხისა და სინმინდის ნიშანი და პლასტიკურად კარგად ნაძერწი ფოთლოვანი ორნამენტი – სიცოცხლის ხის განსახიერება). ბოლნისისა და დმანისის ქვასვეტების ფარშევანგების გამოსახულებები, სხვა სიმბოლურ მოტივებთან ერთად, იმის ნათელი ილუსტრაციაა, თუ როგორ ითვისებდა ქართული ქრისტიანული ხელოვნება თემებსა და სახეებს გარემომცველი სამყაროდან, როგორ „ირგებდა“ შორეული წარსულიდან მომდინარე სიმბოლურ მოტივებს, როგორ იყენებდა ხალხის ცნობიერებაში შემორჩენილ ხატოვან მეტყველებას.

ფარშევანგის დმანურ გამოსახულებასთან დაკავშირებით ქართულ მასალასთან ერთად უთუოდ მნიშვნელოვანია სასანურ ძეგლებზე შემონახული რელიეფური სახეები, რომლებიც საინტერესო ინფორმაციას გვანვდის არა მარტო ამ რელიეფური თემის მხატვრული გადაწყვეტის, არამედ მისი სიმბოლური მნიშვნელობის შესახებაც. უნდა ითქვას, რომ ირანული მასალა გარკვეულ გასაღებს გვაძლევს ადრეული შუა საუკუნეების ქართული პლასტიკის უკეთ გასაგებად, იმ მხატვრული წრის მოსანიშნად, რომელშიც ვითარდებოდა ქართული რელიეფის ხელოვნება.

ფარშევანგის თემა ხშირია სხვადასხვა ქვეყნის ადრეულ ქრისტიანულ ნაწარმოებებში, მას ვხვდებით ეგვიპტის ქრისტიანულ ძეგლებზე (ეგვიპტური ხელნაწერი Acts of the Apostles, ნიუ-იორკი, Pierpont Morgan-ის კოლექცია, Vს. დასაწყისი [Weitzmann K., 1979, n.444, 494]. ფარასის ბაზილიკის აბსიდის ფრიზის რელიეფი, VIIIს. [Mierzejewska B., 2005, 18, ილ. 12]) და ახლო აღმოსავლეთის ქრისტიანულ ნაწარმოებებზე (რელიეფი მარმარილოს კაპიტელზე ლივიის ქალაქ ელ-მერჯის ლაპიდარიუმში, V-VI სს.) [Ward-Perkins J.B., and Goodchild R.G., 2003, 263, ილ. 210].

სასანურ ირანში მრავლადაა შემონახული შტუკის რელიეფები, კვადრატული ფილები ცხოველთა და ფრინველთა სახეებით. მათ შორის ვხვდებით ფარშევანგის რელიეფურ გამოსახულებებსაც. ყურადღებას იმსახურებს რელიეფური ფილა ქტეზიფონიდან, რომელზეც პროფილში წარმოდგენილი ფარშევანგი ორნამენტულ მედალიონშია ჩასმული (VIIIს. ბერლინის მუზეუმი) [Ghirshmann R., 1962, 201, სურ. 240]. თუმცა სტილისტურად ეს სასანური რელიეფი განსხვავდება ქართულისაგან, მაგრამ სხვადასხვა მხატვრული მიდგომის პირობებში ორივე მათგანს ახასიათებს ფრინველის ბუნების გადმოცემის თავისუფლება, მისი ხასიათის ჩვენების უნარი. ფარშევანგი, სხვა ზოომორფულ სახეებთან ერთად, სახელგანთქმული სასანური ქსოვილების დეკორის ერთ-ერთი გავრცელებული მოტივია. ამიტომაც არის, რომ იგი ამკობს არა მხოლოდ საკუთრივ ქსოვილებს, არამედ აღბეჭდილია მრავალრიცხოვან სასანურ რელიეფებზე. მათ შორის აღსანიშნავია ტაკ-ი ბოსტანის კლდის რელიეფები სამეფო ნადირობის სცენით (V-VI სს.), სადაც მეფის სამოსელზე კარგად ჩანს სახიანი ქსოვილის ნახატში ჩართული ფარშევანგის გამოსახულებები [Ghirshmann R., 1962, 227, სურ. 270]. დმანური რელიეფის ზედაპირის დამუშავება ახლოა სასანურ რელიეფებსა და ქსოვილებზე

ფრინველთა ან ფანტასტიურ არსებათა (ფრთოსანი ლომი – სენმუერი ან სიმურგი) ფრთების დამუშავების კონკრეტულ მხატვრულ ხერხებთან [Ghirshmann R., 1962, სურ. 271-276]. განსაკუთრებით თვალსაჩინოა სიანლოვე ფრთოსანი სიმურგის რელიეფებთან, სადაც ფრთა გადმოცემულია ზუსტად იმგვარად, როგორც ჩვენ რელიეფზე: ორნამენტული ლილვით შემოხაზული ფრთის ზედა ნაწილი შევსებულია მარტივი გეომეტრიული ნახატი – ტეხილი ხაზების წყებით, რომლებით და სხვ. ბუმბულები კი გადმოცემულია ფრთის მოხაზულობის შესატყვისი პარალელური ხაზების მწკრივით.

ფარშევანგის გამოსახულება გვხვდება აგრეთვე სასანური ტორეტიკის ნიმუშებზე. ერთ-ერთი მათგანია ვერცხლის ლანგარი მაზენდარანიდან ოთხი მუსიკოსის გამოსახულებით (VII ს.) [Ghirshmann R., 1962, 216, ნახ. 257]. ლანგარის ფსკერზე გამოსახული ფარშევანგის ნახევარმთვარის ფორმის ქოჩორი და ყელზე შებმული გაფრიალებული წმინდა ბაფთა ფრინველის სიმბოლურ გააზრებაზე მიანიშნებს. ერთ-ერთ სასანურ ვერცხლის ჭურჭელზე ფრინველის ანალოგიურ გამოსახულებასთან დაკავშირებით ვ. ლუკონინი გამოთქვამს მოსაზრებას, რომ ეს არის ხოხობი (ასეთივე „სამეფო“ ბაფთითა და ნისკარტში ყელსაბამით), რომელიც კეთილისმყოფელ ღვთაებას განასახიერებდა [Луконин В. Г., 1977, 197].

სასანურ ზოომორფულ სიმბოლოთა შორის ფრინველების (ფარშევანგი, ხოხობი, ფანტასტიკური ფრთოსანი არსება – გრიფონი) გამოსახვის ტრადიცია თავისი ძირებით დაკავშირებულია ირანის უძველეს ეპიკურ ლეგენდებთან, რომელთა მიხედვით ეს ფრთოსანი არსებები კეთილისმყოფელი ღვთაებების განსახიერებებია. ტრადიციის მიხედვით, ფანტასტიკური არსება სიმურგი დრაკონისა და ფარშევანგის თავისებური სიმბიოზია [Ghirshmann R., 1962, 219]. ფარშევანგის თემასთან დაკავშირებით ერთი საინტერესო გარემოებაა გასათვალისწინებელი: არსებობს ცნობა, რომ ირანის შაჰმა ხოსრო I-მა (531-578 წწ.) ანტიოქიის აღების შემდეგ ქტეზიფონის მახლობლად ააგო ქალაქი – „ხოსროს ახალი ანტიოქია“, სირიული ანტიოქიის ზუსტი ასლი. ამასთან დაკავშირებით ირანში ჩამოიყვანეს სირიელი ოსტატები, რისი წყალობითაც კიდევ ერთხელ მოხდა ამ ქვეყნის ხელოვნებაში სხვა ქვეყნის ხელოვნების ელემენტების შემოჭრა [Ghirshmann R., 1962, 200].

ფარშევანგის გამოსახულების მოთავსება ქვასვეტის კაპიტელზე, ანუ იერარქიულად ყველაზე მნიშვნელოვან ზონაში, სადაც ღმრთისმშობლის ხატია განთავსებული, უთუოდ ამ სიმბოლური თემის მნიშვნელოვანებით უნდა აიხსნას. ადრექრისტიანულ სიმბოლიკაში ამ თემის ზემოაღნიშნული დატვირთვის გათვალისწინებით, მისი საპატიო ადგილი ქვასვეტის იკონოგრაფიულ პროგრამაში სრულიად ლოგიკურია. ამასთან დაკავშირებით კვლავ უნდა მოვიყვანო ზემოხსენებული ბოლნური ქვასვეტი, სადაც ფარშევანგი იკონოგრაფიული პროგრამის ერთადერთი და მთავარი სახვითი ელემენტია და ამდენად, მას დიდი აზრობრივი დატვირთვა აქვს. ამას უნდა დაემატოს ისიც, რომ ფრინველს აქვს ისეთი მნიშვნელოვანი ატრიბუტი, როგორიცაა სასანურ სამყაროში გავრცელებული უზენაესობის აღმნიშვნელი სამეფო ბაფთა, რაც ფარშევანგის სიმბოლურ მნიშვნელობას დამატებით ღირსებას სძენს. კაპიტელის საერთო რელიეფური პროგრამის ორგანულ ნაწილად ფარშევანგის გამოსახულების აღქმისათვის აუცილებელია იმის გათვალისწინებაც, რომ იგი მიმართულია მის მომიჯნავე ნახნაგზე გამოსახულ მამაკაცთა წყვილისკენ, რითაც მათთან გარკვეულ მიმართებაში მოიაზრება. ფარშევანგის ამ რელიეფის ჭეშმარიტი არსი უფრო გასაგებია კაპიტელის ყველა ნახნაგის რელიეფური სახეების ერთობლივი გააზრებით, რისთვისაც აუცილებელია მისი მეოთხე ნახნაგის რელიეფის – ლომის მხატვრულ-აზრობრივი მნიშვნელობის გათვალისწინება.

ლომი (ნახ. 121; ტაბ. 101, 14). ქვაჯვარებზე – სულიერი და სოციალური დატვირთვის მქონე საკულტო ძეგლებზე, რელიეფური დეკორის ყოველი დეტალი ზუსტადაა განსაზღვრული. ეს ეხება არა მარტო ბიბლიური ისტორიის თემებსა და წმინდა პერსონაჟებს, არამედ ზოომორფულ სახე-

ბსა და თვით ორნამენტულ მოტივებსაც კი, რომლებსაც, ქვასვეტის დეკორატიული პროგრამიდან გამომდინარე, ყოველთვის გარკვეული სემანტიკური ქვეტექსტი ახლავს.

კაპიტელის მეოთხე (ჩრდ.) ნახნაგზე, რომელიც ღმრთისმშობლის ხატს ემიჯნება, ლომის გამოსახულებაა მოთავსებული. ლომის რელიეფური სახე ქვასვეტის კაპიტელზე მისი მნიშვნელოვანებითაა გაპირობებული. თუ მხედველობაში არ მივიღებთ ამ თემის უდიდეს პოპულარობას ძველ აღმოსავლეთში, უნდა აღინიშნოს, რომ შუა საუკუნეების ხელოვნებამ ლომის სიმბოლური თემა იუდეველთა სამყაროდან მიიღო. უკვე ბიბლიაში ვხვდებით ცნობებს ლომების გამოსახვის შესახებ: „ხორშთა მათ წარსავალთასა ლომისსახენი და კურონი და ქერობინნი და ზედა მათ გარემოსავალთა მათ აგრეთვა სახედ და ზედ ლომთა მათ და კუროთა“ (III მეფეთა, 7, 29), „... და ხორშთა მისთა ქერობინნი და ლომნი.“ (III მეფეთა, 7, 36). იუდეველები, ისევე, როგორც ძველი აღმოსავლეთის ხალხები, ლომებს ძლიერ და მტკიცე დარაჯებად და მცველებად მიიჩნევდნენ.

ლომი ძველი აღმოსავლეთისა და ეგოსის კულტურათა რელიგიურ წარმოდგენებსა და მითოლოგიაში მზეს უკავშირდებოდა (ხვადი ლომის ოქროსფერი ფაფარი მზის სხივებთან იყო გაიგივებული). წინა აზიის ღვთაება იშტარი დაკავშირებული იყო მზესთან და, შესაბამისად, ლომი მის ცხოველად მოიაზრებოდა. წინააზიური ღვთაებები კავკასიაში ადგილობრივი მსოფლმხედველობისა და რწმენის შესაბამისად გარდაიქმნებოდნენ. წინა აზიის სამინათმოქმედო კულტურებში „მზის ცხოველი“ – ლომი თან ახლდა მთავარი ღვთაების, „დიდი დედის“ გამოსახულებებს, რაც მზისა და „დიდი დედის“ კულტების შერწყმაზე მიგვანიშნებს [კიკვიძე ი., 1988, 273]. უძველესი კულტები უკვალოდ არ ქრებოდა. დროთა განმავლობაში ხდებოდა მათი ტრანსფორმაცია, ახალ რელიგიასთან შეგუება. ახალი კულტი ითვისებდა ძველის ელემენტებს და ამით განამტკიცებდა თავის პოზიციებს, ხდებოდა ტრადიციულისა და ახლის ერთ სისტემაში გადაყვანა. ამ გზით ხდებოდა ქრისტიანობის მიერ უძველეს სიმბოლოთა ახლებური გააზრება და ახალი შინაარსით მათი გამოყენება ახალი კულტის მიზნებისათვის.

ადრექრისტიანულ თეოლოგიაში გავრცელებული იყო ქრისტეს გაიგივება ლომთან. ამის სათავეები უკვე ბიბლიაში მოიძიება (“ლეკვი ლომის იუდა, მცენარისაგან, შვილო ჩემო, აღმოჰხედ. მიწოლით დაიძინო, ვითარცა ლომმან და ვითარცა ლეკუმან ლომისამან, ვინმე აღადგინოს იგი” — დაბად. 49, 9). ნეტარი თეოდორიტე (V ს.) ქრისტეს ლომს ადარებს, რომელიც მძინარეც კი შიშსა და ძრწოლას იწვევს ყველაში. ქრისტიანი ფიზიოლოგები ცხოველთა მეფის იმ თვისებებზე მიანიშნებდნენ, რომლებიც უფლებს აძლევთ ანალოგიები გაავლონ ქრისტესა და ლომს შორის. სხვათა შორის ასახელებენ ერთდროულად ძილისა და ფხიზლობის უნარს, რამაც სათავე დაუდო „მაცხოვრის – „ფხიზელი თვალის“ თემის შექმნას [Уваров А. С., 1910, 137].

სწორედ ამგვარი გზებით მოხვდა ლომის თემა ქრისტიანულ ხელოვნებაში, რომელმაც იგი მისი რთული სემანტიკური მნიშვნელობის გათვალისწინებით გამოიყენა. ლომების გამოსახულებიანი ერთ-ერთი უძველესი ქრისტიანული ნაწარმია IV საუკუნის მინის ჭურჭელი ოქროთი შემკული ფსკერით (იერუსალიმი. ისრაელის მუზეუმი) [Barag D., 1972, n.347, 380-381]. ამგვარი ნივთები რომის კატაკომბებშია აღმოჩენილი. ლომის დაცვითი ფუნქცია, რომელიც ძველი აღმოსავლეთის ხელოვნებიდან მომდინარეობს, გადმოდის ქრისტიანულ ხანაში და თავისებურად განაგრძნობს არსებობას. ლომის გამოსახულებებს ვხვდებით ძველ ქრისტიანულ სამარხებზე, სარკოფაგებზე, სადაც მათ მცველთა ფუნქცია ენიჭებოდათ. პირველი ქრისტიანებიც ლომებს ძლიერ და უშიშარ დარაჯებად მიიჩნევდნენ. არსებობს მოსაზრება, რომ ქრისტიანობამ თითქოს მიივიწყა ლომის უძველესი სიმბოლური მნიშვნელობები და მიიღო მხოლოდ იუდეაში გავრცელებული მათი დაცვითი ფუნქცია [Уваров А. С., 1908, 204-220]. ლომის გამოსახულება ზოგ შემთხვევაში ღვთაება მითრას ინკარნაციად იყო მიჩნეული [Луконин В. Г., 1977, 175]. შევეცდები დმანისის ქვასვეტის რელიეფუ-

რი პროგრამის საერთო ანალიზის საფუძველზე ავსნა, რომ ამ კონკრეტულ შემთხვევაში ლომის გამოსახულების ჩართვა რელიეფურ პროგრამაში ამ უძველესი სიმბოლური თემის სიღრმიევი არსის მოშველიებით მოხდა.

ქართული ქრისტიანული ხელოვნების ძეგლებზე ლომების ყველაზე ადრეული გამოსახულებები ბოლნისის სიონშია შემონახული (საკურთხევლის აბსიდის პილასტრის კაპიტელი ცხოველების რელიეფური სახეებით) [Чубинашвили Г. Н., 1940, 155-158, ტაბ. I]. ამ შემთხვევაში ჩვენ საქმე გვაქვს საინტერესო მოვლენასთან – ქრისტიანული ტაძრის ყველაზე გამოსაჩენ და მნიშვნელოვან ადგილას წინაქრისტიანული ხანის ხალხური რწმენის განსახიერებათა გამოსახვასთან. ცხადია, რომ ეს არ იყო ახლო აღმოსავლეთის ხალხებთან, კონკრეტულად, ირანულ სამყაროში ესოდენ პოპულარული ზოომორფული თემის მხოლოდ გარეგნული, ზედაპირული განმეორება. ბოლნისის სიონის სკულპტურულ დეკორში წინაქრისტიანული მხატვრულ-სიმბოლური თემა გამოყენებულია მისი უძველესი მნიშვნელობის ცოდნაზე დაყრდნობით. ამ შემთხვევაში ერთმანეთს შეერწყა იუდეურ და მაზდეანურ სამყაროში გავრცელებული ლომის – მცველისა და ძლიერი ქომაგის – თემის ერთნაირი ინტერპრეტაცია. ცხადია, რომ ქართველი ოსტატისთვის კარგად იყო ცნობილი ლომის გამოსახულების სიმბოლური არსი და მან ეს თემა სრულიად შეგნებულად და გააზრებულად ჩართო ქრისტიანული ტაძრის რელიეფურ დეკორში.

დმანისის ქვასვეტის კაპიტელზე პროფილში გამოსახული ლომის ფიგურა მთლიანად ავსებს ნაზნაგის ზედაპირს. მისი დინამიკური მოძრაობა კაპიტელის საფასადო მხარისკენ, ღმრთისმშობლის ხატისკენაა მიმართული. ჰორიზონტალურად გაშლილი ლომის სხეულის ზომასთან შედარებით ხაზგასმულად დიდია მისი ფაფრიანი თავი, რომელიც კომპოზიციის აზრობრივ ცენტრს ქმნის. ლომს თავი მოძრაობის საწინააღმდეგო მიმართულებით მკვეთრად აქვს მობრუნებული. თავდაცვისათვის მზადყოფნა, მბრძღვინავ ცხოველს, დაღებული ხახიდან ენა აქვს გადმოგდებული, კბილები საგანგებოდაა მინიშნებული (ასეა გამოსახული ანტიოქე I კომაგენეს სამარხის მცველი ლომი ნიმრუდ დაღში, ძვ.წ. II ს.) [Ghirshmann R., 1962, სურ. 18]. ლომის თავების პოზიცია (უკანა თავები ნიადაგს უყრდნობა, წინა თავები ჰაერშია გამოსახული) მძაფრ, დინამიკურ მოძრაობას გადმოსცემს.

ლომის კუდი გავის მოხაზულობას შემოწერს და მისი პალმეტისებრი ბოლო, უკანა თავებს შორის გამოტარებული, სხეულზე მოჩანს, რაც ამ სრულიად სიბრტყობრივ გამოსახულებაში თითქოს პლანების არსებობაზე მიუთითებს. ქართველი ოსტატი თავისებურად გამოსახავს ლომის დამახასიათებელ ფორმებს. სხეული ბრტყელი აპლიკაციის მსგავსადაა გადმოცემული. ლომის ფაფარი ორიგინალურადაა გადმოცემული: თავისა და კისრის გამყოფ ხაზზე „საყელოს“ მსგავსად შემოვლებული პარალელური რკალების ზოლით და დეკორატიულად გადმოცემული, მარაოსებრ გაშლილი ექვსი ფრთისმაგვარი ელემენტით. საინტერესოა, რომ ფაფრის ორი ნაწილის ამგვარ განსხვავებულ გადმოცემაში სხვადასხვა ტრადიციის გავლენები იჩენს თავს. ორნამენტული „საყელოს“ შორეულ წინაპრად შეიძლება მივიჩნიოთ ირანულ სამყაროსთან დაკავშირებულ ოქროს პექტორალზე (ზივიე, ძვ.წ. VIII ს.) ლომებისა და ე.წ. „სკვითური ავაზას“ რელიეფის ორნამენტი, რომელიც ცხოველის ყელს შემოხაზავს [Луконин В. Г., 1977, ил. 48]. ამ პექტორალის რელიეფურ დეკორში იმდენი ხალხის შემოქმედების ნაზავი იჩენს თავს (ასურეთი, ურარტუ, სირია, ფინიკია), რომ უნებურად ისმის კითხვა ძველი სამყაროს ამ რთულსა და უმდიდრეს კულტურაში ქართველთა წინაპრების როლის შესახებ. საკმარისია, გადავხედოთ პექტორალზე გამოსახულ ფანტასტიკურ არსებათა გადმოცემის თავისებურებებს, რომ გასაგები გახდეს ქართული ხელოვნების ძეგლებზე არა ერთი ორნამენტული მოტივის წარმოშობის სათავეები. თუ კი ლომის ორნამენტული „საყელო“ ახლო აღმოსავლეთის მხატვრული ტრადიციების თავისებური გამოძახილია, პარალელური რელიეფური რკალების წყებით დამუშავებული ფაფრის „ფრთისებური“ ნაწილის დეკორატიული

გადაწყვეტის უახლოესი პარალელებია VI-VII სს. ქართულ ქვაჯვარებზე უფლის ამალლების კომპოზიციებში ანგელოზთა ფრთების ორნამენტული დამუშავება (ხანდისის, დავათის, ბრდაძორის, დიდი გომარეთის ქვასვეტები).

დმანისის ლომის რელიეფური სახის მხატვრულ ეფექტს ქმნის ცხოველის სტილიზებული ფორმების გადმოცემაში გამოყენებული კონტრასტული დაპირისპირება სხეულისა და თავის სიბრტყობრივ ხასიათსა და დეკორატიულად დამუშავებულ ფაფრის ორნამენტულ ზედაპირს შორის. სიბრტყობრივი რელიეფის გლუვი ზედაპირი გაცოცხლებულია ფაფრის ურთიერთსაპირისპირო მიმართულებით „მბრუნავ“ ნაწილებზე შუქ-ჩრდილის ოსტატური თამაშით.

კაპიტელის მომიჯნავე ნახნაგებზე გამოსახული ფარშევანგი და ლომი პრინციპულად ერთნაირ კომპოზიციურ მიდგომას ავლენს. პლასტიკური ხერხების გამოყენებაშიც გარკვეული კანონზომიერება შეინიშნება: თუ ფარშევანგის გამოსახულებიანი ნახნაგის მთავარი მხატვრული ხერხი ზედაპირის ფაქიზი ხაზობრივ-დეკორატიული დამუშავებაა, ლომის რელიეფი მოქმედებს გლუვი ზედაპირების სიბრტყობრივი გამომსახველობით, რომელსაც ფაფრის ორნამენტული დამუშავება სპეციფიკურ მხატვრულ სახეს ანიჭებს. ორივე შემთხვევაში შესანიშნავადაა გამოყენებული თემის თავისებურება და ამ მომიჯნავე ნახნაგების განსხვავებული პლასტიკური მეტყველება ოსტატის დახვეწილ გამოვლენასა და მხატვრული ხერხების მრავალფეროვნებაზე მეტყველებს.

ლომის გამოსახულება დმანურ ქვაჯვარაზე ხალხის ისტორიულ მეხსიერებაში შემონახული უძველესი ტრადიციული სიმბოლოების სიცოცხლისუნარიანობისა და ახალ კონტექსტში მათი გააზრების შესანიშნავი მაგალითია.

ქვასვეტის მთავარი ნახნაგი (ნახ. 111; ტაბ. 91).

სვეტის მთავარ ნახნაგზე „ასტრაგალის“ თავისებურ ჩარჩოებში ჩასმული სამი ფიგურული კომპოზიციის განთავსებული. ქვემოდან ზემოთ: ორი ორფიგურიანი კომპოზიცია და ნათლისღების ორფიგურიანი სცენა. დავიწყებ ნათლისღების თემიდან, რომელიც აზრობრივად ყველაზე მნიშვნელოვანია არა მხოლოდ ამ ნახნაგზე, არამედ საერთოდ სვეტის მთელ რელიეფურ პროგრამაში. უნდა აღინიშნოს, რომ ეს არის ერთადერთი სიუჟეტური კომპოზიცია სვეტის მთელს რელიეფურ დეკორში.

ნათლისღება (ნახ. 111; ტაბ. 91, 11). ქვაჯვარაზე ამ სცენის ყველაზე მოკლე და ლაკონიური რედაქციითაა წარმოდგენილი. არ არის არავითარი მითითება მოქმედების ადგილზე, მდინარე იორდანეზე ან სანათლაზე. სცენის იდენტიფიცირება პერსონაჟთა იკონოგრაფიული ნიშნებით, მათი ურთიერთმიმართებითა და პოზებით ხერხდება. კომპოზიცია შედგება ორი პერსონაჟისაგან, რომელნიც გლუვ ნეიტრალურ ფონზე არიან წარმოდგენილნი. მარჯვენა, უფრო მოზრდილი ფიგურა – გრძელთმიანი, წვერულვაშიანი მამაკაცი, რომლის რთული შედგენილობის ტანსაცმელი საგანგებო ორნამენტული ხერხებითაა გადმოცემული, იკონოგრაფიული ნიშნებით, პოზითა და ჟესტით იოანე ნათლისმცემელია. პარალელური ტალღოვანი ხაზებით დამუშავებული გრძელი თმა მას მხრებზე ეფინება. მარჯვენა განვდილი ხელით იგი მის გვერდით გამოსახულ შედარებით უფრო პატარა ფიგურის თავს ეხება, რაც ნათლისღების სიუჟეტზე მიუთითებს. სქემატურად გადმოცემული ხელის მტევნის ფორმა ქრისტეს თავის მოხაზულობას მიუყვება (შეად. ბრდაძორის სტელის კაპიტელზე გამოსახულ ანალოგიურ სცენაში იოანეს ჟესტი და იმავე ქვასვეტზე, მის ზედა ნაწილში გამოსახული დიდებულის ჟესტი, რომლითაც იგი ღმრთისმშობლის თავს ეხება). იოანეს მარჯვენა ზეაღმართულ ხელზე მოსასხამის მარაოსებრ გაშლილი ნაკეცებია გადმოფენილი, ყოველი ნაკეცი კოვზისებური ორნამენტითაა დამუშავებული. მარცხენა მხარზე მოსასხამის ოვალური ნაწილია დაფენილი, მისი ნაკეცები კონცენტრული რკალებითაა გადმოცემული. იდაყვში მოხრილ მარცხენა ხელზე კი

მოსასხამის გრძელი კალთაა გადმოკიდებული. მოსასხამის ქვეშ მოჩანს დამახასიათებელი ფორმის სამოსელი, რომლის ქვედა ნაწილში მკაფიოდაა ნაჩვენები ქსოვილის რომბული ორნამენტი. მის შიგნით, ყელთან ლილვით დასრულებული სადა, უსახო ქსოვილის კაბა მოჩანს. ნათლად იკითხება ქობის მოხაზულობა, რომელიც შეესაბამება ფეხების მოძრაობასა და მათ ფორმას.

იოანეს ფიგურა მთლიანად ავსებს კადრს, თავით იგი ზედა ჩარჩოს ებჯინება, რაც ოპტიკურად ზრდის მის რეალურ ზომას. ნათლისმცემელი ხედვის ორი წერტილიდანაა გამოსახული: თავი და ფეხები პროფილში, სხეული კი ფასში. თავის პროფილური მდგომარეობის მიუხედავად, თვალი პირდაპირაა გამოსახული (ზუსტად ისევე, როგორც ქრისტეს თვალი კაპიტელის კომპოზიციაში). საგანგებო ხერხით – პარალელური ტალღოვანი რკალების წყებითაა გადმოცემული იოანეს თმა. აქაც ყურის გამოსახვის თავისებური ხერხია გამოყენებული (შდრ. ქრისტეს სახე კაპიტელის რელიეფზე). თმისა და წვერ-ულვაშის დეკორატიულად დამუშავებულ ზედაპირზე ფასში გამოსახული დიდი თვალი სახეს უცნაურ გამომეტყველებას ანიჭებს. იოანე ნიადაგს მხოლოდ ფეხის წვერებით ეხება, ქუსლები ჰაერშია განთავსებული, როგორც ქართული ქვასვეტების ნათლისღების კომპოზიციებში (ბრდაძორი, ბარიჯვარი, უსანეთი).

ქრისტეს ფიგურა იოანესთან შედარებით უფრო მცირე ზომისაა. იგი მკაცრად ფრონტალურია. ქრისტე წელსზემოთ შიშველია გამოსახული, მკერდი ორი ოვალური ამონეული სიბრტყითაა აღნიშნული. წელს ქვემოთ მას მოკლე კვართი მოსავს, რომელიც კოვზისებური ორნამენტის პარალელური წყებითაა შექმნილი. მარჯვენა ხელი ზეაღმართულია, იდაყვში მოხრილი მარცხენა ხელი წელის დონეზე ჰორიზონტალურადაა მიმართული. ერთმანეთთან მიტყუპებული, ჩარჩოზე მყარად მდგარი ფეხების ბლოკური ფორმა ამძაფრებს სტატიკურობის შეგრძნებას, რასაც ხელს უწყობს პროფილში გამოსახული ტერფების სიმეტრიული განლაგება. ქრისტეს ფიგურა დისპროპორციულია, საკმაოდ დიდი თავი თითქმის უკისროდ, პირდაპირ მხრებზეა დადგმული (კისერი წვრილი ლილვითაა აღნიშნული). ამგვარი დეფორმაცია რელიეფს თავისებურ ექსპრესიულობას ანიჭებს.

ყურადღებას იპყრობს ქრისტეს სახის გადმოცემა: შუაზე გაყოფილი გრძელი ტალღოვანი თმა სიმეტრიულად აჩარჩოებს სახეს და მხრებზეა დაფენილი. სახის ბრტყელ ზედაპირზე ნაკვთების ფორმა მსუბუქად ჩაკვეთილი ხაზებითაა აღნიშნული (ლოყები – ოვალური სიბრტყეები, ცხვირის ფორმა წარბის ხაზიდან დაწყებული ვერტიკალური ჩანაჭდევებითაა მინიშნებული). პლასტიკურად გადმოცემული დიდი თვალის (ჩაჩხვლევითი გუგებით) მზერა უსასრულობისკენაა მიმართული. ოდნავი ჩანაჭდევით აღნიშნული პატარა ბაგე ამ ეპოქის რელიეფური სახეებისთვისაა დამახასიათებელი.

ზედაპირის დამუშავებაში ორი ურთიერთსაწინააღმდეგო ხერხია გამოყენებული. მოქანდაკე მინიმალური მხატვრული საშუალებებით, უკიდურესი პირობითობით ახერხებს სიუჟეტის არსის გადმოცემას. კომპოზიციის მთავარი მხატვრული მახასიათებელია კონტრასტი ქრისტეს ფიგურის მკაცრ იერატულობას, სქემატურ, სიბრტყობრივ დამუშავებასა და იოანეს ფიგურის ხედვის ორი წერტილიდან ჩვენებასა და მის ორნამენტულ დამუშავებას შორის. მნიშვნელოვანია კონტრასტი ქრისტეს ფიგურის დიდი გლუვი სიბრტყეებით გადმოცემასა და იოანეს ჭარბად დრამირებული, მრავალფენიანი სამოსლის ცხოველხატულ ზედაპირს შორის. ამას ემატება ქრისტეს ფიგურის ფრონტალურობისა და სიბრტყობრიობის დაპირისპირება იოანეს ფიგურის ერთგვარად „სივრცობრივი“ გადმოცემასთან. სრული გარინდებულობისა და მოძრაობის პირობითი ჩვენების ამგვარი შეთავსება უცხო არ არის ქართული ქვასვეტების „ნათლისღების“ რელიეფური სცენებისათვის (იხ. ჟაღეთის სანათლავი) [ქაღვიშვილი ნ., 1964, ტაბ. 4].

ნათლისღება სახარების იმ თემებს მიეკუთვნება, რომლებიც ხშირად გამოისახებოდა ადრეული შუა საუკუნეების ქართულ რელიეფებზე. ეს კომპოზიცია შესულია ქვაჯვარების სვეტების რელიე-

ფურ პროგრამებში (ბრდაძორი, ბერიჯვარი, უსანეთი), იგი ამკობს ჟალეთის სანათლავს, ნებელდის კანკელის ფილას. ნათლისღების თემა დმანისის ქვასვეტზე, ისევე, როგორც სახარების სხვა სიუჟეტები ქართულ ქვაჯვარებზე, მისი უმოკლესი რედაქციითაა მოცემული. ამგვარი მიდგომა საერთოდ დამახასიათებელია ადრეული ქართული რელიეფების ლაკონიური მეტყველებისათვის [მაჩაბელი კ., 2006, 41-52]. სახარების ეს სიუჟეტი უმეტესწილად მხოლოდ ორი მთავარი პერსონაჟით შემოიფარგლება, მასში მხოლოდ ქრისტე და იოანე ნათლისმცემელი (იხ. ბრდაძორის, ბერიჯვარის ქვასვეტები) მონაწილეობენ. ზემოხსენებულ სამ ქვასვეტზე ნათლისღება რთული იკონოგრაფიული პროგრამის შემადგენელი ნაწილია. უსანეთის ქვასვეტზე ამ ღირსშესანიშნავ მოვლენას ესწრება ერთი ანგელოზი, ჟალეთის სანათლავზე სცენის მთავარ მონაწილეებს ემატება ორი ანგელოზი. ასევე ორი ანგელოზია გამოსახული ნებელდის კანკელის ანალოგიურ სცენაში.

ქვასვეტებზე გამოსახული ნათლისღების სცენებიდან ორ შემთხვევაში (ბერიჯვარის, უსანეთის) ნათლისღება ხდება სანათლავში, ერთ სცენაში (ბრდაძორი) – მდინარე იორდანეში. სამივე სცენაში ქრისტეს თავს ზემოთ დიდი ზომის მტრედი – სული წმიდის სიმბოლოა გამოსახული, რაც ხაზს უსვამს ნათლისღების მოვლენის განსაკუთრებულობას. ყველა სცენაში ქრისტეს თავს უკან გამოსახულია ჯვარი (ჯვრულ შარავანდზე მინიშნება). სამივე შემთხვევაში ქრისტე გამოსახულია ნორჩ ასაკში, რაც არ შეესაბამება ისტორიულ ვითარებას და სიმბოლურად მიუთითებს ნათლისღებაზე, როგორც ახალი სიცოცხლის დაბადებაზე.

ქართულ ქვასვეტებზე გამოსახული ნათლისღების სცენების განხილვა გვიჩვენებს, რომ მოჩვენებითი ერთგვარობის მიუხედავად, მათ შორის მნიშვნელოვანი განსხვავებებიცაა: ნათლისღება სანათლავში და ნათლისღება იორდანეში, ორი მოქმედი პირი და ნათლისღება ანგელოზის თანხლებით. უფრო მეტიც, თუ ამ თემას განვიხილავთ უფრო ფართოდ და გავითვალისწინებთ ამავე ეპოქის სხვა რელიეფებსაც ანალოგიური სიუჟეტით, აღმოჩნდება, რომ ქართველ ოსტატებს იკონოგრაფიულ ტიპთა შერჩევის ფართო შესაძლებლობები ჰქონდათ. ამის დასამტკიცებლად საკმარისია მივმართოთ ანალოგიურ სცენას ჟალეთის სანათლავზე და ნებელდის ფილაზე. ორივეზე წარმოდგენილია ასაკოვანი, წვეროსანი ქრისტეს ნათლისღება ორი ანგელოზის თანხლებით. მაგრამ ამ ორი რელიეფური სცენის მსგავსება ამით ამოიწურება, რადგან ყოველი მათგანი სრულიად განსხვავებულადაა გადმოცემული. იოანე ნათლისმცემელი ჟალეთის სანათლავზე, ქვაჯვარების გამოსახულებათა მსგავსად, კომპოზიციის მარცხენა ნაწილშია გამოსახული, ნებელდის რელიეფზე კი მარჯვნივ. განსხვავებულია ანგელოზთა განლაგებაც: ჟალეთის რელიეფზე ანგელოზები თითქოს აწონასწორებენ იოანეს ფიგურას კომპოზიციაში, ნებელდის ფილაზე კი ორი ანგელოზი ზემოდან აჩარჩოებს კომპოზიციას. შეიძლება კიდევ მთელი რიგი იკონოგრაფიული თანხვედრებებისა და განსხვავებების დასახელება, მაგრამ აღნიშნულიც საკმარისია იმის საჩვენებლად, რომ ადრეული შუა საუკუნეების ქართველ ოსტატებს საშუალება ჰქონდათ შეერჩიათ ნათლისღებისა და საერთოდ, სახარების ნებისმიერი თემის იკონოგრაფიული ვერსია იმის მიხედვით, თუ რა მხატვრულ-თეოლოგიური ამოცანები იდგა მათ წინაშე.

როგორ მიმართებაშია დმანისის ქვასვეტზე წარმოდგენილი ნათლისღების სცენა ამ კომპოზიციის დღეისათვის ცნობილ ქართულ ვერსიებთან? ერთი შეხედვით, დმანისის ნათლისღება თითქოს მიუყვება ქვასვეტებისათვის ჩვეულ ლაკონიურ ორფიგურიან სქემას, მაგრამ დმანელი ოსტატი თავის ლაკონიზმში უფრო შორს მიდის – ერთადერთი მინიშნება კომპოზიციის სიუჟეტზე ორი ფიგურის ურთიერთმიმართებაა (ქრისტე, იოანე). ქართულ ქვაჯვარათა სხვა ანალოგიურ რელიეფურ კომპოზიციებთან შედარებით დმანისის ოსტატი მეტი აბსტრაგირების გზას ირჩევს. მისი ნათლისღება უმარტივესი ფორმულაა, „იეროგლიფებზე“ დაყვანილი სიმბოლური სახე, რომელიც მოვლენის არსს ზუსტად და ადვილად საცნობად გადმოსცემს.

განსხვავებულია დმანისის ნათლისღების ადგილი ქვასვეტის ერთიან იკონოგრაფიულ პროგრამაში. ზემომოყვანილ ქვაჯვარებზე ეს სცენა სვეტის ქვედა რეგისტრშია გამოსახული. სახარების აღნიშნული სიუჟეტის ამგვარ ტოპოგრაფიაში გამომჟღავნდა ამ რიგის საკულტო ძეგლებისათვის დამახასიათებელი ქვასვეტის წახნაგებზე სიუჟეტების ქრონოლოგიური თანმიმდევრობით განთავსების კანონი, რომლის თანახმად, თემების ვერტიკალური განაწილება ქვემოდან ზემოთ სახარების მოვლენების ისტორიულ მიმდევრობას შეესაბამება. მაგრამ აღნიშნული ქვასვეტების პროგრამები სახარების რამდენიმე თემას მოიცავს და მათში ეს სცენა სხვა მოვლენებთან ზუსტად გათვლილ მიმართებაში გამოისახება. დმანისის ქვასვეტზე განსხვავებული მდგომარეობაა. სვეტის წახნაგებზე ნათლისღება ერთადერთი სიუჟეტური კომპოზიციაა. იგი სტელის საფასადო მხარის ყველაზე მაღალ რეგისტრშია განთავსებული, რაც საერთო იკონოგრაფიულ პროგრამაში მის განსაკუთრებულ მნიშვნელობაზე მიუთითებს.

ორფიგურიანი კომპოზიციები (ნახ. 111; ტაბ. 91, 12). ნათლისღების სცენის ქვემოთ ორი ორფიგურიანი კომპოზიციაა. ზედა კომპოზიცია დაზიანებულია, მისი რელიეფური ზედაპირი თითქმის მთლიანადაა გადაფხეკილი. თავები ჩამოტეხილია, განირჩევა მხოლოდ ფიგურების ზოგადი სილუეტები და კოსტიუმების საერთო მონახაზი. მარცხენა ფიგურის თავთან შეინიშნება შარავანდის კვალი (?). ორივე ფიგურას ხელები მკერდთან აქვს მიტანილი შემხვედრი მოძრაობით (მარჯვენა ხელი მარცხენაზე ოდნავ ზევითაა განლაგებული). ასეთი პოზა ახასიათებს მოციქულებს, რომელთაც ხელში სახარება სწორედ ასეთი უესტით უპყრიათ: მარცხენა ხელი ქვემოდან იჭერს წმიდა ნიგნს, მარჯვენა კი ზემოდან ეხება მას.

ორივე ფიგურა ერთნაირად უნდა ყოფილიყო შემოსილი. ორივეზე განირჩევა მოსასხამის მოხაზულობა, რომელიც ორივე მხარეს სხეულის სილუეტს მიუყვება. მარჯვენა მხარეს მოსასხამის კალთა უფრო გრძელი და ვიწროა, მარცხენა მხარეს კი უფრო მოკლე და განსხვავებული ფორმისა. ორივე ფიგურაზე განირჩევა სამოსლის ოვალური, წინსაფრისებრი ფორმა, რომლის შიგნითაც კაბა განსხვავებულადაა გადმოცემული: მარცხენა ფიგურასთან კაბა დამუშავებულია ოვალური მოხაზულობის ორი მოგრძო ფორმის სახით (პირობითი მინიშნება ფეხების ფორმაზე, რაც, შესაძლოა, მოქანდაკის ხელთ არსებულ ნიმუშზე ფეხების პლასტიკური გადმოცემის თავისებურ სიბრტყობრივ ვერსიას წარმოადგენს), მარჯვენა ფიგურის შიდა კაბა „წინსაფრის“ ქვემოთ ორი ვერტიკალური ორმაგი ხაზითაა აღნიშნული, რაც სამოსლის ნაკეცებზე (ან თარგზე) უნდა მიანიშნებდეს. ორივე ფიგურის კაბები ქვემოთ ჰორიზონტალური ორმაგი ხაზით შემონერილი ქობითაა დასრულებული.

ქვედა ორფიგურიანი კომპოზიცია შედარებით უკეთაა შემონახული. ერთნაირი სიმაღლის ორი ფრონტალური ფიგურა იმეორებს მათ ზემოთ განლაგებულ კომპოზიციას. ფიგურები პირით მაყურებლისკენ დგანან, გრძელი სამოსის ქვეშ მხოლოდ ტერფები მოუჩანთ. ფეხები ერთმანეთთანაა მიდგმული, პროფილში გამოსახული ტერფები სიმეტრიულად განზეა განეული (შეად. ქრისტეს ფეხების პოზიცია ნათლისღების სცენაში). ოდნავ აღნიშნულია ფეხსაცმლის ქუსლები. სრულიად განსხვავებულია ამ პერსონაჟთა ჩაცმულობა. მარცხენა ფიგურას მარცხენა მხარზე მოსასხამის კალთა ოვალურ ნაკეცებად ეფინება (შეად. იოანეს მოსასხამი ნათლისღების სცენაში), მარცხენა ხელზე ეშვება მოსასხამის დრაპირებული კალთა. მოსასხამის ნაწილი რკალურ ნაკეცებად იდაყვში მოღუნულ მარჯვენა ხელზეცაა გადმოფენილი. მამაკაცს მარჯვენა ხელი მკერდთან აქვს მიტანილი, ოდნავ ქვემოთ დაშვებული მარცხენა ხელის მტევანზე კი რაღაც გაურკვეველი ფორმის საგანი აქვს ჩამოკიდებული. რელიეფზე კარგად განირჩევა ამ ნივთის დაჭერის თავისებური ხერხი – მოჩანს განეული ცერი, რომლითაც მამაკაცი იჭერს ამ საგანს (თუ მის ნაწილს). ამ მამაკაცის ჩაცმულობა ანალოგიურია მის ზემოთ განლაგებული ფიგურის ჩაცმულობისა, განსხვავებაა მხოლოდ დეტალებში – კაბის ოვალური ფორმის ნაკეცები (სამ-სამი ყოველ ფეხზე) იწყება შედარებით

უფრო ქვემოთ, წელს ქვემოთ შემოჭერილი სარტყლის დონიდან. კაბის ქობა ორმაგი ჰორიზონტალური ლილვითაა აღნიშნული.

სრულიად განსხვავებულია მარჯვენა მამაკაცის ჩაცმულობა. მოსასხამი მთლიანად ფარავს მის მხრებსა და მკერდს, მისი დრაპირება პარალელურ ჰორიზონტალურ ნაკეცებადაა დაფენილი. ამ მამაკაცის სამოსელშიც მეორდება მოსასხამის ოვალური „წინსაფარი“, რომელიც ზედა რეგისტრის ფიგურის სამოსელში აღინიშნება. მოსასხამი ორივე მხარეს სიმეტრიულად მიუყვება სხეულის სილუეტს. მოსასხამის შიგნით მოჩანს განსხვავებული ფაქტურის კაბა, რომელიც ვერტიკალურ ნაკეცებად ეფინება. აქაც კაბის ქობა ორმაგი წვრილი ლილვითაა ხაზგასმული.

სვეტის მთავარ ნახნაგზე ნათლისღების სცენის ქვემოთ წარმოდგენილი ანონიმური პერსონაჟების იდენტიფიცირება საკმაოდ რთულია. ამის მიზეზი ზედაპირის დაზიანება და რელიეფების პირობითი, სქემატური ხასიათია. მათი ვინაობის დადგენა სვეტის იკონოგრაფიული პროგრამის ანალიზისა და რელიეფების ყველა დეტალის გათვალისწინებით უნდა მოხდეს. საქმეს ართულებს ის გარემოება, რომ ქვასვეტზე ფიგურული გამოსახულებები საკმაოდ მცირერიცხოვანია, რაც სხვა ანალოგიური ძეგლებისაგან განსხვავებით, არ იძლევა ხელმოსაჭიდ მასალას მათი ამოცნობისათვის.

წმინდა პერსონაჟების ჩართვა ქვასვეტების რელიეფურ პროგრამებში ამ საკულტო ძეგლებისათვის დამახასიათებელი მოვლენაა. მოციქულები, მახარებლები, წმინდანები ქვასვეტების ნახნაგებზე ძველი და ახალი აღთქმის სიუჟეტებთან ერთად გარკვეული წესით გამოისახებოდნენ. ამის არა ერთი მაგალითი გვაქვს VI-VIII საუკუნეთა ქართულ ქვაჯვარებზე. ორნამენტულ ჩარჩოებში განთავსებული ცალკეული ფიგურები (ხანდისის ქვასვეტი), წყვილადი გამოსახულებები (ბრდაძორი, კატაულა) და სამ-სამი ფიგურა (დმანისი, ბრდაძორი, საცხენისი, მამულა) წმინდა ისტორიის მოვლენების აუცილებელი თანმხლებნი არიან. გამოსახულებები უმეტეს შემთხვევაში ანონიმურია და მათი განსაზღვრა ატრიბუტებით და იკონოგრაფიული ნიშნებით ხდება. ეს საკმაოდ რთული საქმეა ქვასვეტების რელიეფების უკიდურესად სქემატური და პირობითი მეტყველების პირობებში. ამ რელიეფურ სახეებს იშვიათად თუ ახლავს წარწერები. ასეთი იშვიათი შემთხვევაა უსანეთის ქვასვეტი, რომელზეც სრულიად სტანდარტულ, სქემატურად გადმოცემულ წმინდა პერსონაჟებს თანმხლები წარწერები აქვთ (წმ. პეტრე, წმ. პავლე, წმ. ანდრია, წმ. კოზმან, წმ. დამიანე) **[მაჩაბელი კ., 1998, 306-309]**. ამას ისიც ემატება, რომ ქართველი ოსტატები, რომლებიც გარკვეული კანონიკური ნიმუშებით სარგებლობდნენ, ხშირად მათ იმეორებდნენ მნიშვნელოვანი დეტალების არსში წვდომის გარეშე, რაც გამოსახულებათა იდენტიფიკაციას დამატებით სირთულეებს უქმნის.

წმინდა ისტორიის მოვლენებს ქვასვეტებზე უმეტესწილად მოციქულთა გამოსახულებები ახლავს (საცხენისი, დმანისი, კატაულა). წმინდა პერსონაჟების შერჩევის ამ ზოგადი პრინციპების გათვალისწინება უფლებას გვაძლევს ვივარაუდოთ, რომ დმანისის ქვასვეტზე ნათლისღების მოვლენის უდიდესი მნიშვნელობა მოციქულთაგან უმთავრესთა გამოსახვით უნდა ყოფილიყო ხაზგასმული.

განსაკუთრებულ ყურადღებას იმსახურებს ამ ნახნაგის ქვედა რეგისტრში წარმოდგენილი წყვილი. ორივე პერსონაჟი უმარავანდოა, რაც საერთოდ დამახასიათებელია ამ ქვასვეტის გამოსახულებებისათვის. მათი ჩაცმულობა, როგორც აღინიშნა, საკმაოდ განსხვავებულია, განსაკუთრებით მარჯვენა პერსონაჟისა. ამას ემატება ის ნივთები, რომელნიც მათ უპყრიათ ხელთ. სწორკუთხა საგანი მარჯვენა მამაკაცის ხელში შეიძლება სახარებად მიგვეჩნია, მაგრამ სახარება, ჩვეულებრივ, ვერტიკალურად უპყრიათ ხელთ. როდესაც გავაანალიზებ ქვასვეტზე გამოსახულ წმინდა პერსონაჟთა შერჩევას, შესაძლებლად მივიჩნიე, რომ დმანისის ქვასვეტის ეს ფიგურები განისაზღვროს, როგორც წმიდა მკურნალები, „უვერცხლონი“, კოზმან და დამიანე, რომლებსაც ხელთ უპყრიათ თავისი საქმიანობისათვის აუცილებელი საგნები – კოლოფი სამკურნალო საშუალებებით და სამკურნალო ხელსაწყოები. ამგვარი იდენტიფიკაციის რეალურობაში ერთი მხრივ, გვარწმუნებს ამ

ორი წმიდა პერსონაჟის ხელთ არსებული გაუგებარი საგნები, და მეორე მხრივ, ის გარემოება, რომ ამ მკურნალ წმიდანთა გამოსახულება გვაქვს უსანეთის ქვასვეტზე (სათანადო წარწერებით). ადრექრისტიანულ ხელოვნებაში ამ წმინდანთა სახეები საკმაოდ იშვიათია. ამათგან პირველ რიგში უნდა დავასახელო თესალონიკის გალერიუსის როტონდის (წმ. გიორგის როტონდა) მოზაიკები (IV ს. ბოლო – V ს. I ნახ.), სადაც წმინდა მკურნალები არიან გამოსახულნი [Weitzmann K., 1979, n.491 547; Pazaras Th., 1985, ტაბ. 12, 22, 23]. ორივე წმინდანი მოზაიკაზე ფილონებითაა მოსილი, რომელთა კალთები ნახევარწრიულადაა აკრეფილი. აღსანიშნავია, რომ მათ ზემოთ პორტიკების ორნამენტში ფარშევანგების გამოსახულებებია ჩართული. დმანისის სვეტის ამ პერსონაჟის ჩაცმულობა – მხრებსა და მკერდზე დაფენილი პარალელური ჰორიზონტალური ლილვებით დამუშავებული სამოსლის ოვალური ნაწილი სწორედ ფილონის შემოსილობის თავისებური სქემატური ვარიაციაა. ამასვე მიაწინებს მკერდსქვემოთ ჩამოშვებული ოვალური დრაპირებული ნაწილი, რომლის შიგნიდან სადა, უსახო ქსოვილის ტუნიკა მოჩანს. ქართველმა ოსტატმა თავისებურად გაუსვა ხაზი ამ წმინდანის განსაკუთრებულობას. მარცხენა ფიგურა შემოსილია მოციქულთა და წმინდანთა ტრადიციული სამოსით, ტუნიკითა და ქლამიდით, მაგრამ ამ ჩვეულებრივ სამოსელშიც ოსტატმა დეკორატიულობის გარკვეული ელემენტები შეიტანა (სამ-სამი ოვალური ელემენტი ტუნიკის კალთაზე, რომელიც, ჩემი აზრით, ბიზანტიურ რელიეფებზე სამოსლის დრაპირებით ფეხების ფორმის ჩვენების ელინისტური ტრადიციის სქემატური ანარეკლია.

ადრექრისტიანულ ძეგლებზე წმიდა მკურნალების გამოსახვის მაგალითები სხვადასხვა საღვთისმსახურო ნივთებზეც გვხვდება: მაგალითად, პალესტინური წარმოშობის ბრინჯაოს შანდალზე (VI-VII სს.) აღმართული ჯვრის ქვედა ვერტიკალურ მკლავზე გამოსახულნი არიან წმ. კოზმან და წმ. დამიანე თავისი სამკურნალო კოლოფებით (ჯვრის სხვა მკლავებზე გამოსახულნი არიან წმიდა მოციქულები პეტრე და პავლე). წმინდანებს ახლავთ წარწერა: AGIOI KOCMA KAI DAMIANE EVLOGEKATAI (წმიდანნი კოზმან და დამიანე კურთხეულნი) [Weitzmann K., 1979, n.557, 622]. აქვე უნდა გავიხსენოთ პალესტინური რელიკვარიუმი, ე. წ. ფიესკი-მორგანის სტავროთეკა (ადრეული VIII საუკუნე), რომლის მოჩარჩოებაში სხვა წმინდანებთან ერთად გამოსახულნი არიან წმ. კოზმან და წმ. დამიანე, მოციქულები პეტრე, პავლე, ანდრია [Weitzmann K., 1979, n.574, 634-635]. ჩარჩოზე ჩამწკრივებული სრულიად სტერეოტიპული, სქემატური მინანქრის ბიუსტები ბერძნული წარწერების თანხლებითაა წარმოდგენილი.

ქართული ქვაჯვარების სვეტებზე წმინდანთა სახეების შეჯერება ადრექრისტიანული ხელოვნების ძეგლებზე წმინდანთა გამოსახულებებთან ერთ საინტერესო კანონზომიერებას ავლენს. იმ შემთხვევაში, როდესაც მათი რაოდენობა შეზღუდულია, უპირატესობა ქრისტეს პირველ მოწაფეებს, მოციქულთა შორის უპირველესებს – პეტრესა და პავლეს ენიჭებათ. მათ ემატება წმ. ანდრია პირველწოდებულის, წმ. იოანე ნათლისმცემლის სახეები. და ბოლოს, აღმოსავლურქრისტიანულ სამყაროში ძალზე პოპულარული წყვილი – წმინდანები კოზმან და დამიანე. თუ სწორია დმანისის ქვასვეტზე გამოსახული წყვილების ზემომოყვანილი იდენტიფიკაცია, შეიძლება დავასკვნათ, რომ ქვასვეტების ქართველი ოსტატები კარგად იცნობდნენ მთელ საქრისტიანოში გავრცელებულ იკონოგრაფიულ კანონებსა და სქემებს და მათ აქტიურად იყენებდნენ თავისი ნაწარმოებების შექმნისას. თავის მხრივ კი ქართული ქრისტიანული ხელოვნების უძველესი ძეგლები – რელიეფებით შემკული ქვასვეტები მდიდარ და მნიშვნელოვან მასალას გვთავაზობს ქრისტიანული იკონოგრაფიის ადრეული ეტაპის შესასწავლად.

ორნამენტები (ნახ. 112, 121; ტაბ. 92, 101). ქვასვეტის ორი გვერდითი ნახნაგი მცენარეული ორნამენტის ვერტიკალური ზოლებითაა შემკული. კუთხის ცრუსვეტებისა და წვრილი ლილვებით შემოსაზღვრული სვეტის სიბრტყეები ხალიჩისებურადაა დაფარული ოსტატურად ამოკვეთილი

დახვეწილი ორნამენტით. ოსტატს აქაც არ ღალატობს მხატვრული ალლო და ის ორივე ნახნაგზე განსხვავებულ ორნამენტულ მოტივს იყენებს. ორივე ორნამენტი ადრეული შუა საუკუნეების საქართველოში კარგან ცნობილი და გავრცელებული მოტივებია.

ერთი ნახნაგის ორნამენტია ურთიერთგადახლართული სამმაგი ლილვებით შედგენილ მედალიონებში მოთავსებული რვაფურცლა ვარდულების მწკრივი. ორნამენტის რაპორტი ნახნაგზე ხუთგზისაა განმეორებული. მედალიონებსა და ჩარჩოს შორის დარჩენილი სამკუთხა არეები პალმის რტოს სტილიზებული ორნამენტითაა შევსებული. ზემოთ უკვე აღინიშნა, რომ ქრისტიანობის ადრეული პერიოდიდან მოყოლებული, როდესაც ყალიბდებოდა ქრისტიანული სიმბოლოების „ლექსიკონი“, პალმა მარადიულობის (aeternus) სიმბოლოდ მოიაზრებოდა, იგი იმავდროულად ზეციურ სამყაროზე, სამოთხეზე, მარადიულ ნეტარებაზე მინიშნება იყო [Уваров А. С., 1908, 113, 123, 155].

სვეტის ვერტიკალური ვიწრო ნახნაგის ფორმასთან მორგებული ეს ორნამენტი ფართოდაა გავრცელებული VI-VII საუკუნეების ქართულ ქვაჯვარათა სვეტების რელიეფურ დეკორში. ამ საკულტო მემორიულ ძეგლებზე პალმის მოტივი ყოველთვის დიდი ტაქტითა და მხატვრული გემოვნებითაა გამოყენებული. ქვაჯვარების ამ ორნამენტის გამოყენების უფრო ძველი მაგალითი გვაქვს ბოლნისის სიონის პლასტიკურ დეკორში – სამხრ. პორტიკის აღმოსავლეთის კაპიტელის კუთხე შევსებულია პალმის რტოს სტილიზებული გამოსახულებით, რომელიც კარგადაა მორგებული კაპიტელის ჩამოკვეთილი კუთხის ფორმას [Чубинашвили Г. Н., 1940, ტაბ. VI].

მედალიონებში ჩასმული სხვადასხვა ორნამენტული მოტივი (ვარდული, პალმეტი, ჯვარი, სხვადასხვა ცხოველი) გამოყენებულია ქვასვეტების ჯგუფზე ბოლნისისა და დმანისის რაიონებიდან, დავათის ქვასვეტზე. ამ ძეგლებთან შედარებით, დმანისის ქვასვეტის ვარდულებიანი ორნამენტი შესრულების განსაკუთრებული ოსტატობით გამოირჩევა. ნახატის საიუველირო სიზუსტე, კვეთის სინმინდე, პლასტიკური მოდელირების ხარისხი ამ ორნამენტულ კომპოზიციას განსაკუთრებულ გამომსახველობას ანიჭებს.

მრავალფურცლიანი ვარდულების დეკორი, რომელიც თავისი ხასიათით ორნამენტების აღმოსავლურ ტიპს განეკუთვნება, ქრისტიანულ ხელოვნებაში V საუკუნიდან ვრცელდება (სარკოფაგები, ამბიონები, კიბორჩხები). განსაკუთრებით პოპულარული იყო ეს მოტივი სასანურ რელიეფებსა და ქსოვილებში, საიდანაც ფართოდ გავრცელდა სხვადასხვა ქვეყანაში [Dalton O. M., 1961, 698-699, სურ. 379; Brehier L., 1936, ტაბ. XIV]. აღმოსავლური სანყისები აქვს ბიზანტიაში გავრცელებულ სპილოს ძვლის ე.წ. „ვარდულებიან“ კოლოფებს (IX-X სს.) [Goldschmidt A., Weitzmann K., 1979].

ადრეული შუა საუკუნეების ქართულ რელიეფებზე ვარდულები გვხვდება ქვაჯვარების ჯგუფზე ბოლნისიდან, ჟალეთის სანათლავსა და ქვასვეტზე, დავათის ერთ-ერთი სვეტის ფრაგმენტზე, ატენის სიონის საკტიტორო რელიეფებზე, მცხეთის ჯვრის აღმოსავლეთის ფასადის კტიტორების კოსტიუმებზე. ვარდულების მოდელირების ხასიათი, ფურცლების კვეთის მანერა დიდ სიახლოვეს ავლენს VI-VII საუკუნეებით დათარიღებულ ქართული რელიეფური დეკორის ნიმუშებთან, მათ შორის ზუსტად დათარიღებულ ქვასვეტებთან (მედალიონები ქვასვეტის კაპიტელზე დმანისიდან, საცხენისის ქვასვეტის მოჩარჩოების ვარდულები და სხვ.) [მაჩაბელი კ., 1998, ილ. 1,7,18].

ქართულ ქვაჯვარათა რელიეფებზე დაკვირვებამ დამარწმუნა, რომ ხშირ შემთხვევაში ვარდულების მოტივი (ოთხფურცლა, რვაფურცლა) გამოიყენებოდა ჯვრის აზრობრივი მნიშვნელობით და მის სანაცვლოდ. ასე მაგალითად, დმანისის კაპიტელზე ჯვრის თაყვანისცემის რელიეფური კომპოზიციით ორ ნახნაგზე გამოსახულია სამსაფეხურიან ბაზაზე აღმართული ტოლმკლავა ჯვარი, მესამეზე კი – ანალოგიურ პოსტამენტზე აღმართული მედალიონში ჩასმული რვაფურცლა ვარდული. ამ ორნამენტული მოტივის წარმოდგენა კაპიტელის ნახნაგზე დამოუკიდებელ „ხატად“ ჯვრიან კომპოზიციებთან მის იდენტურობას ადასტურებს. ამ შემთხვევაში ვარდული ჯვრის სინონიმადაა

გამოყენებული. ვარდულის ასეთი სემანტიკური გაგების არაერთი მაგალითი გვაქვს ადრეული შუა საუკუნეების ქართულ რელიეფებზე.

უძველესი ასტრალური სიმბოლო – ვარდული, რომელიც, მისი მცენარეული საწყისიდან გამომდინარე, ძველ ხელოვნებაში სიცოცხლის ხის ნიშნადაც აღიქმებოდა, მთელ რიგ შემთვევებში ტოლმკლავა ჯვრის ტოლფარდად და მის შემნაცვლებელ ელემენტად გამოიყენებოდა (VI-VIII სს. ძეგლები: მეროვინგული რელიკვარიუმი, Saint Benoit sur Loire; მარმარილოს რელიეფური ფილა სან პიეტრო ინ ვალეს ეკლესიაში ფერენტილოში, რელიეფი პუატიეს წმ. იოანეს ბაპტისტერიუმის სამხრ. ფასადზე და სხვ.) [Hubert J., Porcher J., Folbach W., 1968, ილ. 48, 278, 311]. ზემოთქმულიც საკმარისია იმის წარმოსადგენად, თუ რაოდენ მნიშვნელოვანი იყო ადრეული შუა საუკუნეების ქართველი ოსტატებისათვის საკულტო ძეგლების შექმნის დროს მათი დეკორის უმცირესი ნიუანსის გათვალისწინება, რადგან ერთი შეხედვით ჩვეულებრივი ორნამენტული სამკაული ტაძრის კედელზე, კანკელის ფილაზე ან ქვაჯვარას წახნაგებზე სიმბოლურ მნიშვნელობასა და განსაკუთრებულ აზრობრივ დატვირთვას იძენს. დმანისის ქვასვეტიც არ წარმოადგენს გამონაკლისს. ერთ ორგანულ, დახვეწილ კომპოზიციად გაერთიანებული პალმის სტილიზებული მოტივი და ჯვრის ტოლფასი რვაფურცლა ვარდულების მწკრივი ძველი ქართველი ოსტატისათვის უბრალო სამკაული როდი იყო. გარკვეული წესით გამოსახულ რელიეფურ სახეთა ეს ერთობლიობა მორწმუნეთათვის მისაწვდომი და გასაგები, ადვილად ამოსაცნობი „ტექსტი“ იყო, რომელიც ბევრს ეუბნებოდა მათ სულსა და გონებას. ამაში ჩვენ შორეულ წინაპრებს ხალხის წიაღში დავანებული უძველესი ცოდნის ტრადიცია ეხმარებოდა.

წრეებში ჩასმული ვარდულების მწკრივის ორნამენტი გავრცელებული ჩანს ქართლში შემონახულ ქვაჯვარათა დეკორში. იგი კარგადაა მორგებული ქვასვეტების წახნაგების ვიწრო ვერტიკალურ არეებს და მათ განსაკუთრებულ ცხოველხატულობას ანიჭებს. სვეტების წახნაგების შემკობა მედალიონების მწკრივის სხვადასხვა ვარიაციებით გვხვდება დიდი გომარეთის, ბრდაძორის, დმანისის, დავათისა და ქართლის სხვა ქვასვეტებზე, რაც ამ ორნამენტის გარკვეულ ტერიტორიულ და ქრონოლოგიურ ჩარჩოებზე მეტყველებს.

სვეტის მეორე გვერდითი წახნაგიც მცენარეული ორნამენტით მთლიანადაა დაფარული. ეს ორნამენტიც VI-VII საუკუნეთა ქართულ ქვასვეტებზეა გავრცელებული. უფრო მეტიც, მცირე გამონაკლისის გარდა, ამგვარი ორნამენტი უპირატესად სწორედ დმანისის რაიონში აღმოჩენილ ქვასვეტებზე გვხვდება. ამგვარი ორნამენტით შემკული რამდენიმე ფრაგმენტი ბოლნისის რაიონშიცაა შემონახული.

ორნამენტის კომპოზიცია წვრილი ლილვებით შექმნილ, ერთმანეთთან დაკავშირებულ ნახევარწრიული რკალების ორმაგი მწკრივითაა შედგენილი. რკალების შეერთების ადგილებში დახვეწილი ფორმის პალმეტებია მოთავსებული. ამ უწყვეტი ორნამენტის შემადგენელი ორი ანალოგიური მწკრივი ერთმანეთისკენ პალმეტებითაა მიმართული იმგვარად, რომ ერთმანეთისკენ პირშექცევით გამოსახული პალმეტები მონაცვლეობით თავსდება მოპირდაპირე რკალით შექმნილ ნახევარწრიულ არეზე. პალმეტების ამგვარი ჭადრაკული განლაგება რკალების რიტმულ განმეორებაზე აგებულ ორნამენტს მთლიანობას და დასრულებულობას ანიჭებს. რკალებსა და მომჩარჩოებელ ლილვებს შორის დარჩენილი სამკუთხა არეები, მეორე ორნამენტული წახნაგის მსგავსად, პალმისებური გრაფიკული მოტივითაა შევსებული. არსებითად, ქვასვეტის ეს ორნამენტიც ხალიჩისებურად ფარავს სვეტის მთელ წახნაგს და მსუბუქად მოდელირებულ ცხოველხატულ ზედაპირს ქმნის. დაკვირვება ორნამენტის ზოლის ზედა და ქვედა ნაწილზე ადასტურებს, რომ ორნამენტის რაპორტი ორივე ბოლოში ლოგიკურადაა დასრულებული, ე. ი. სვეტი მთლიანადაა შემონახული.

მცენარეული ორნამენტის ეს ნაირსახეობა (ლ. მუსხელიშვილი მოიხსენიებს მას, როგორც

„პალმეტებიან ორმაგ მშვილდას“, ურთიერთმოპირდაპირე მხარეს მიმართულ „მშვილდა კოზმიდს“) სარწმუნო დამათარილებელი მომენტი, რადგან მისი გავრცელების ქრონოლოგიური დიაპაზონი ძირითადად VI საუკუნით შემოიფარგლება. ამას გარდა, ეს ორნამენტი ტერიტორიულადაც ქვემო ქართლით შემოისაზღვრება.

გ. ჩუბინაშვილს ბოლნისისადმი მიძღვნილ გამოკვლევაში მოყვანილი აქვს ამგვარი ორნამენტით შემკული ქვასვეტის ფრაგმენტი, რომელზეც ამ მცენარეული მოტივის სხვაგვარი ვარიანტია გამოსახული [Чубинашвили Г. Н., 1940, 66, ნახ. 3]. წვრილი ლილვებით შედგენილი რკალების ორი მწკრივი, რომელიც რიტმულად გადაკვეთს ერთმანეთს, პალმეტებით ერთ მხარესაა მიმართული. მკვლევარს სავსებით სამართლიანად მიაჩნია, რომ ჰორიზონტალური სიბრტყისათვის განკუთვნილი ამგვარი „ცალმხრივი“ ორნამენტი შეუფერებელი ჩანს ვერტიკალური კომპოზიციისთვის. უნდა ითქვას, რომ ქვემო ქართლში აღმოჩენილი ქვასვეტების ნაწილზე ამ „მშვილდა“ ორნამენტის სწორედ ამგვარი „ასიმეტრიული“ ვარიანტია წარმოდგენილი (ქვასვეტები დამბლუტისწყლის ხეობის მცირე ეკლესიიდან, ორსაყდრების ქვემო ეკლესიიდან, ბალიჭიდან). სავსებით შესაძლებელია, რომ ეს ერთმხრივ მიმართული ორნამენტული მოტივი, გარკვეული გადააზრების შედეგად იცვლის სახეს და ქვასვეტების ვიწრო ვერტიკალური წახნაგების ფორმის გათვალისწინებით, ერთმანეთისკენ თავშექცევით განლაგებულ ვარიანტად იქცევა, როგორსაც ვხედავთ ქვასვეტების ჯგუფზე (ბალიჭი, დამბლუტისწყლის ხეობის მცირე ეკლესია და სხვ.).

საინტერესოა ამ ორნამენტული მოტივის გენეზისი. საერთოდ, უწყვეტი რაპორტის პრინციპი თავისი წარმოშობით აღმოსავლეთს უკავშირდება. პალმეტებით დასრულებული მშვილდით მორკალური ლილვებით შექმნილი ანალოგიური ორნამენტითაა შემკული ოქროს პექტორალი ზივიედან (ძვ.წ. VIII.), მიდიელი მეომრის აკინაკი პერსეპოლისის რელიეფზე (ძვ.წ. V ს.), ვერცხლის რიტონი ერმიტაჟის კოლექციაში (ძვ.წ. V-IV ს.) [Луконин В. Г., 1977, 3, 21, ილ. 19]. ჩვენი ორნამენტისგან განსხვავებით, რკალების შეხვედრის ადგილები პალმეტების ნაცვლად ზოგ შემთხვევაში პინიის გირჩებით ბოლოვდება. ამგვარ „შერეული“ სტილის ნაწარმოებებში ურარტული, სირიულ-ფინიკიური, ასურული და ირანული ელემენტებია „შეზავებული“. ხშირად ამ სტილიზებულ მცენარეულ ორნამენტში პალმეტი „სიცოცხლის ხის“ თემასთანაა გაიგივებული.

ორნამენტის ამ ტიპს სპეციალისტები ახლო აღმოსავლეთის უძველეს კულტურებს უკავშირებენ, საიდანაც იგი გავრცელდა ირანულ სამყაროში და შემდეგ ქრისტიანულ ხელოვნებაში.

დმანისის ქვასვეტის მცენარეული ორნამენტი შესრულების დახვეწილობით გამოირჩევა. ამ ქვასვეტთან და დმანისის რეგიონში აღმოჩენილ მრავალრიცხოვან ფრაგმენტებთან დაკავშირებით უთუოდ დგება საკითხი ადგილობრივი სკულპტურული სახელოსნოების არსებობის შესახებ, რადგან აშკარაა მასალის, თემატიკის, მხატვრული ხერხების, ორნამენტული მოტივების მკაფიოდ შემოფარგლული წრე. საქართველოს ამ რეგიონში საერთო მხატვრული ხასიათის მქონე ქვაჯვარათა ფრაგმენტების დიდი რაოდენობით აღმოჩენა გვაფიქრებინებს აქ ქვაზე კვეთის სახელოსნოს (ან სახელოსნოთა) არსებობას.

ამგვარად, დმანური ქვასვეტის რელიეფურ დეკორში ჩართული მცენარეული ორნამენტი უბრალო სამკაული კი არ არის, არამედ გარკვეული მხატვრული კონცეფციის მიხედვით გარდაქმნილი სიმბოლოები, ნიშნები, რომლებიც ხაზს უსვამს და აძლიერებს საკულტო ძეგლის სინშინდეს, ღვთაებრიობას. ურთიერთგადაჯაჭვული წრეები, რვაფურცლა ვარდულები, პალმეტები, სტილიზებული პალმის რტოები – ერთ მთლიან დეკორატიულ კომპოზიციად გაერთიანებული ეს ელემენტები ქმნის სვეტის ფუნქციის თანხმიან რელიეფურ სამკაულს, სათანადო მხატვრულ-იდეურ აკომპანიმენტს სვეტის ხატოვანი პროგრამისათვის, რომელიც წმინდა სიუჟეტებში და წმინდა პერსონაჟების შერჩევაშია გაცხადებული. ქვაჯვარების ორნამენტული რეპერტუარი ის თავისებური „ანბანი“,

რომლის მეშვეობით ძველი ქართველი ოსტატები კონკრეტულ აზრებსა და იდეებს გამოხატავდნენ.

ორნამენტულ მოტივებთან დაკავშირებით უთუოდ უნდა ვახსენოთ კაპიტელის ორ კომპოზიციის გამოყენებული ზედა მოჩარჩოების დეკორი. კაპიტელის საფასადო მხარეს, ღმრთისმშობლის ხატი ზემოდან ე.წ. „კონცენტრული რკალების“ ჰორიზონტალური ზოლითაა შემოსაზღვრული, კაპიტელის ლომიან ნახნაგს კი ზემოდან სამკუთხედების მწკრივი საზღვრავს. ორივე ორნამენტული მოტივი ადრეული შუა საუკუნეების ქართულ ტაძრებსა და ქვაჯვარებზეა გავრცელებული, ორივე ტრადიციულ ადგილობრივ რელიეფურ სამკაულს განეკუთვნება. „კონცენტრული რკალების“ (ან „სეგმენტების“) ადრეული ნიმუშები გვხვდება ბოლნისის სიონში აღმოჩენილ მრავალრიცხოვან ფრაგმენტზე [Чубинашвили Г. Н., 1940, ნახ. 62, 70]. ეს მოტივი გამოყენებულია ატენის სიონის სამხრეთის შესასვლელის კაპიტელზე [Чубинашвили Г. Н., 1948, ტაბ.63], თეთრი წყაროს ეკლესიის კაპიტელზე (VI ს. ბოლო–VIII ს. დასაწყისი) [Чубинашвили Н. Г., Шмерлинг Р. О., 1948, 62, ნახ. 28, ტაბ. 34]. ეს ორნამენტი განსაკუთრებით ფართოდაა გამოყენებული ქვაჯვარებზე. იგი გვხვდება არა მხოლოდ სვეტების კუნსტრუქციულ ნაწილებში – კუთხეების ჩამომკვეთი ვიწრო სიბრტყეების შესამკობად (სტელების ფრაგმენტები დმანისიდან, ხანდისიდან, ნათლისმცემლიდან, დავათიდან, კატაულადან), არამედ ფიგურული რელიეფების ზედაპირების დეკორატიულ დამუშავებაში (ჯვრების ბაზები დმანისის კაპიტელზე, ანგელოზთა ფიგურები ამალლების რელიეფზე ქვაჯვარას ბაზაზე პანტიანიდან). ამ ორნამენტის ადგილობრივ ძირებზე მეტყველებს მისი არსებობა საქართველოს სხვადასხვა კუთხეში აღმოჩენილ შუა ბრინჯაოს ხანის კერამიკული ჭურჭლის დეკორში. დმანურ ქვასვეტზე ეს ორნამენტი კაპიტელის მთავარი ფასადის ზედა ჩარჩოდ არის გამოყენებული.

კაპიტელის ლომიანი ნახნაგის ზედა მოჩარჩოების ორნამენტად გამოყენებული სამკუთხედების მწკრივი განსაკუთრებით პოპულარული იყო საქართველოში ადრეული შუა საუკუნეების ძეგლებზე. საკმარისია გავიხსენოთ ამგვარი სამკუთხედებით შექმნილ მედალიონებში ჩანერილი ე.წ. „ბოლნური“ ჯვრები, ქვასვეტების ერთ ჯგუფზე რელიეფური კომპოზიციების ჩარჩოებად გამოყენებული ანალოგიური სამკუთხედების მწკრივები. ეს სქემატური გეომეტრიული ორნამენტი მჭიდროდაა დაკავშირებული ხეზე კვეთის ძველ ქართულ ხელოვნებასთან, რომლის ბევრი ნიმუშია მოღწეული ჩვენამდე. ეს მოტივი ფართოდაა გამოყენებული ტრადიციული ქართული დედაბოდისა და ხალხური ავეჯის შემკულობაში, რაც ადასტურებს ქვაჯვარების შემქმნელ ოსტატთა კავშირს ხალხურ შემოქმედებასთან, რომლის წიაღშიც ვითარდებოდა ქართული ქრისტიანული ხელოვნების ეს სფერო.

აქვე უნდა ვახსენოთ სვეტის საფასადო ნახნაგზე განთავსებული რელიეფური კომპოზიციების შემომსაზღვრელი ჩარჩოების ორნამენტის ნაირსახეობა. ეს არის რელიეფური ლილვი, რომელიც გარკვეული ინტერვალებით, რიტმულად განაწილებული წვრილი „სამაჯურებით“ არის გადაკვეთილი. იქმნება არქიტექტურული ორნამენტის – ასტრაგალის – თავისებური ნაირსახეობა, რომელიც კარგად მიესადაგება რელიეფური კომპოზიციების მოჩარჩოების ფუნქციას. ამგვარი ორნამენტული ჩარჩოები გამოყენებულია VI საუკუნის მეორე ნახევრის ქართულ ქვასვეტებზე (იხ. მაგ. საცხენისის ქვასვეტი) [მაჩაბული კ., 1992, გვ. 51-68].

დმანისის ქვასვეტის ორნამენტების განხილვამ დაგვანახვა, რომ მის რელიეფურ დეკორში გამოყენებული ორნამენტული მოტივები, უპირატესად, VI-VII საუკუნეების ნაწარმოებებშია გავრცელებული. მხედველობაში მაქვს როგორც საკუთრივ ქვაჯვარები, ასევე ამ ეპოქის არქიტექტურული ძეგლები, რომელთა დეკორი ხშირად დამატარილებელ საბუთებად წარმოგვიდგება. ამგვარად, დმანური ქვასვეტის მხოლოდ ორნამენტული სამკაულის მიხედვითაც კი შეიძლება გარკვეულად მოვხაზოთ მისი შექმნის დრო. საყურადღებოა, რომ დმანისის ქვასვეტზე გამოყენებული ორნამენტების მთელი რეპერტუარი (ვარდულებიანი მედალიონების მწკრივი, პალმის მოტივი, პალმეტებიანი რკალები, სამკუთხედების წყება, კონცენტრული სეგმენტების მოტივი) წარმოადგენს

კონკრეტულ ეპოქაში საქართველოს ზუსტად ლოკალიზებულ ტერიტორიაზე (ქართლში) გავრცელებულ რელიეფურ სამკაულს, რომელსაც, როგორც ჩანს, უპირატესობა ენიჭებოდა ადგილობრივ სახელოსნოებში. ეს გარემოება მნიშვნელოვანია რელიეფური ნაწარმოებების განსაზღვრისა და მათი ზუსტი ლოკალიზაციისათვის.

დმანური ქვასვეტის სახით ადრეული შუა საუკუნეების ქართული ხელოვნების ნაწარმოებებს კიდევ ერთი მეტად ღირსშესანიშნავი ნიმუში შეემატა. ამ საკულტო ძეგლმა ჩვენამდე საკმაოდ კარგად შენახულმა მოაღწია, რამაც საშუალება მოგვცა სრული წარმოდგენა შეგვექმნა მის რელიეფურ პროგრამაზე, რომელშიც ოსტატურადაა შერწყმული: ფიგურული გამოსახულებები ორნამენტულ მოტივებთან, წმინდა პერსონაჟები საერო „პორტრეტთან“, სახარების სიუჟეტი ზოომორფულ სახეებთან. ტრადიციული ქვაჯვარას კაპიტელით დაგვირგვინებული ოთხწახნაგა მონოლითური სვეტი ოსტატმა გამოიყენა იმისათვის, რათა მის წახნაგებზე ეპოქისათვის დამახასიათებელი პლასტიკური ხერხებით შეექმნა ამ ვოტივური საკულტო ძეგლის შესატყვისი მხატვრულ-იდეური ერთიანობა, რომელშიც ნათლადაა წარმოჩენილი ადრეული ქრისტიანებისათვის ასე კარგად გასაგები ცნებები და იდეები. დმანისის ქვასვეტზე, ისევე, როგორც სხვა ქართული ქვასვეტების წახნაგებზე გაშლილი, ზუსტად განსაზღვრულ კანონიკურ სისტემას დამორჩილებული რელიეფური კომპოზიციები გვთავაზობს თავისი დროის სულიერი, კულტურული და სოციალური ვითარების ამსახველ დაშიფრულ სურათს, რომლის აღსადგენად აუცილებელია ამ უცნაური მხატვრული ენის ღრმა შრეებში შეღწევა. ქრისტიანობის ადრეულმა ხანამ შექმნა თავისი მხატვრულ-სიმბოლური ენა, რომლის არსში ჩანვდომა გარკვეულ სირთულეებთან არის დაკავშირებული, რადგან იგი მონოდებელია, როგორც კლიმენტ ალექსანდრიელი ამტკიცებდა, „დაფაროს, რათა გამოთქვას და მიჩქმალოს, რათა გამოააშკარავოს“ ჭეშმარიტება. VI საუკუნის დასასრულის დმანური ქვასვეტი ადრეული ქრისტიანობის ამ პრინციპის ნათელი ილუსტრაციაა.

ნარწარები⁵

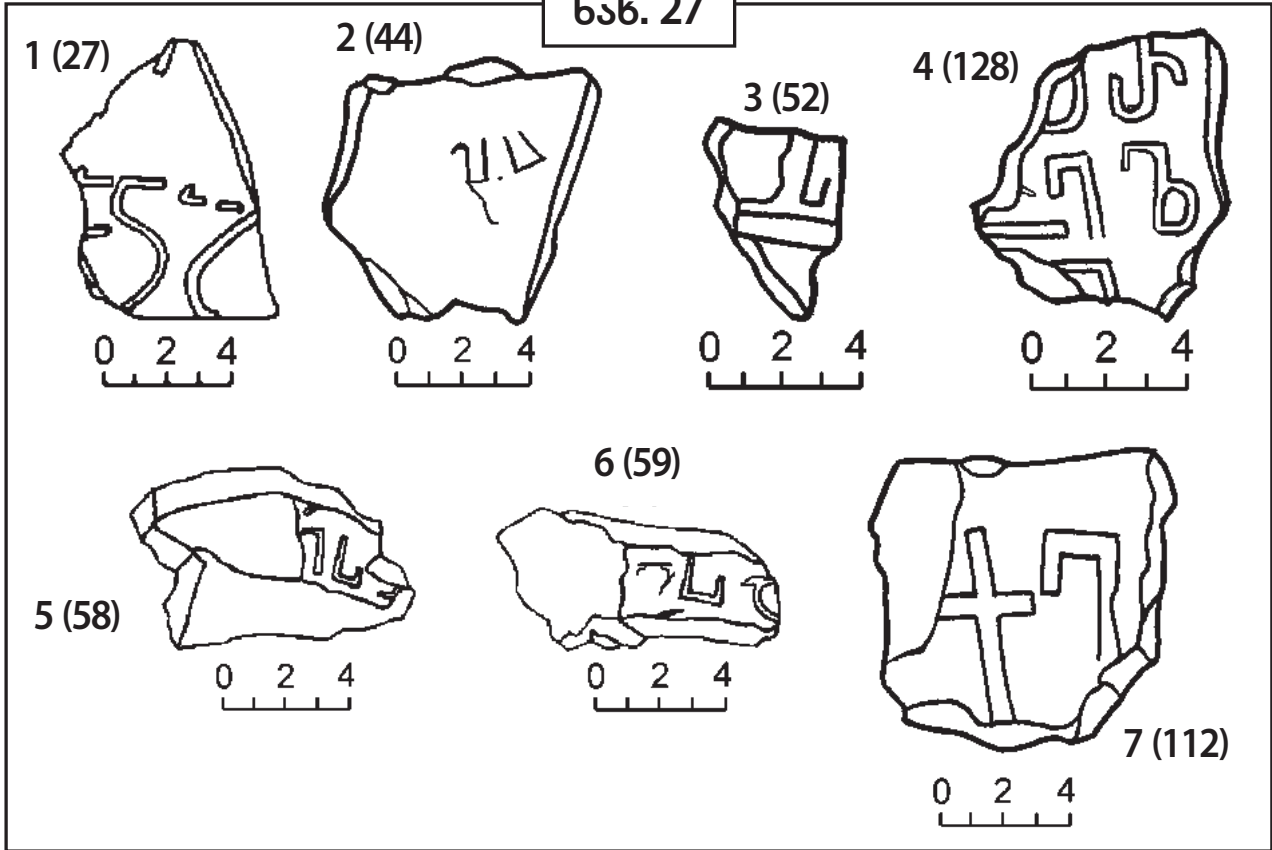
საეკლესიო კომპლექსზე აღმოჩენილი ნარწერები ენობრივი თვალსაზრისით ორ ჯგუფად იყოფა: ქართულ, სომხურ ნარწერებად და პირობით ნიშნებად ან, შესაძლოა, ბერძნული დამწერლობის ძეგლებად. მასალის, შესრულების წესის, პალეოგრაფიისა და ქრონოლოგიის თვალსაზრისით ისინი კიდევ რამდენიმე ქვეჯგუფად შეიძლება დაყვით. ძირითადად ესენია სხვა ადგილებიდან მოტანილ ქვაჯვარებზე შესრულებული ნარწერები (შექმნის თანადროული და უფრო გვიანი ხანის), ეკლესიების გადახურვისათვის გამოყენებულ კრამიტზე არსებული ნარწერები (კრამიტის შექმნის სინქრონული) და გაურკვეველი წარმომავლობის ქვის ფრაგმენტებზე შესრულებული ნარწერები.

ქვაჯვარების შიქმის თანადროული ნარწარები:

1. სრულად შემონახული ქვასვეტის კაპიტელის ქტიტორების გამოსახულებიანი წახნაგის მარცხენა „აშიაზე“ რელიეფურად გამოყვანილი ასომთავრულით, სვეტისებრი განლაგებით, ოთხ სტრიქონად (სტრიქონში თითო გრაფემა) შესრულებულია წინადადება ბიბლიური „შესაქმედან“ (1,5): 1. ზ; 2. ი; 3. უ; 4. ტ; ზიუ ტ „დღე ა“ (ასოების სიმალლე 2.5-2.8სმ-ია). შესაძლოა ამ ნარწერის ქტიტორებთან განთავსება ქვაჯვარის დამუშავების დაწყებაზე მიუთითებდეს. ნარწერა, ცხადია, ქვასვეტის დამზადების თანადროულია. რელიეფური კვეთა და პალეოგრაფია იძლევა მის V-VI სს-ით დათარიღების შესაძლებლობას [შოშიაშვილი ნ., 1980, 31] (ნახ. 112; ტაბ. 13, 281).

⁵ აღნიშნული თავი ეკუთვნის – ბ-ნ ზაზა ალექსიძეს

ნახ. 27



2. ქვაჯვარის (?) ფრაგმენტზე რელიეფური ასომთავრულით შესრულებული წარწერა (წითელი ტუფი – 3X8X8სმ): ჟI „ქე“. გრაფემების თავზე თითქოს გაირჩევა ქარაგმის ნიშნის ნაშთი. ასეა თუ ისე, წარწერა წაკითხული უნდა იქნეს შემდეგნაირად: ჟ(აჟსე)I „ქ(რისტი)ე“. იგი შესრულებულია ლამაზი, რელიეფური, კლასიკური ასომთავრულით და ქვაჯვარის თანადროულია. უნდა დათარიღდეს V-VI სს-ით [მოშიაშვილი ნ., 1980, 31]. (ნახ. 27; ტაბ. 2810).
3. ქვაჯვარის (?) ფრაგმენტზე შემორჩენილია ღრმა კვეთით შესრულებული სამი ასომთავრული გრაფემა: ზსს „დპა“ (წითელი ტუფი 3X4X9სმ). ფრაგმენტი ყველა მხრიდან ჩამოტეხილია და წარწერის მთლიანად ამოკითხვა შეუძლებელია. ასევე შეუძლებელია თქმა, იგი დაქარაგმებული იყო თუ არა. შესაძლოა იყო, რადგან მოსალოდნელ ქვედა სტრიქონზე, როგორც ჩანს, გადარჩენილია ქარაგმის ნიშანი. როგორც სამუშაო ჰიპოთეზა, წარწერა შეიძლება აღდგეს შემდეგნაირად: [ჰღსტჟსწწწწწ] ზ სს[ქაჟსწწწწ - -] „[მოსაჟსენებლა]დ პა[ტრიკოსისა - -]“. წარწერა VII ს-ით შეიძლება დათარიღდეს (ნახ. 27; ტაბ. 28).
4. ქვაჯვარის (?) ფრაგმენტზე (წითელი ტუფი – 4X5X7სმ) შემორჩენილია ღრმა კვეთით შესრულებული ასომთავრული წარწერის ნაშთი, სამი სტრიქონი: 1. სჟ 2. [ჟ] 3. [ჟ] „პრ[ე]ლ[მ]ნ მ“ე“. წარწერა შეიძლება ასე აღდგეს: [სტეფანე] პირველმონამე“. Var. „[რაჟდენ] პირველმონამე; [თეკლა] პირველმონამე“. წარწერა შეიძლება VII ს-ით დათარიღდეს (ნახ. 27; ტაბ. 28).
5. ქვაჯვარის (?) ფრაგმენტზე (წითელი ტუფი – 4X8X18სმ) შემორჩენილი მავედრებელი ხელის მარცხნივ და ზევით გამოსახულია ღრმა კვეთით შესრულებული ასომთავრული გრაფემა ს „ს“. ამ გრაფემას არა აქვს დამატარიღებელი პალეოგრაფიული ნიშნები. შესაძლოა ეს იყოს სტელის

თანადროული ხელოსნის ნიშანი. სხვა ასეთივე კვეთით შერულებულ წარწერებთან ერთად ისიც VII ს-ით შეიძლება დათარიღდეს (ტაბ. 266).

6. ქვაჯვარის (?) ფრაგმენტზე (წითელი ტუფი 2X7X5სმ) საშუალო სიღრმით ამოკვეთილია მრგვლოვანი ასომთავრული წარწერა, რომელიც ორი გრაფემისაგან შედგება: ႁს „ეს“. ფრაგმენტი 180 გრადუსით რომ შევაბრუნოთ, მაინც ასევე წაიკითხება. თუ ქვას ისე დავაყენებთ, რომ ჩამოტეხილი ნაწილი „ს“-ს შემდეგ მოდიოდეს, მაშინ მისი აღდგენა უფრო ბუნებრივი იქნება: „ეს[ე] - - -“. შეიძლება იყოს ოსტატის წარწერის დასაწყისი და დათარიღდეს VII-VIII სს-ით (ნახ. 275; ტაბ. 287).
7. ქვაჯვარის (?) ფრაგმენტზე (წითელი ტუფი – 1.5X3X5მ). ღრმად ამოღარულია ასომთავრული გრაფემა ს „ს“. თუ ფრაგმენტს 180°-ით შევაბრუნებთ, მივიღებთ ასევე ასომთავრულ გრაფემა ႁ-ს „ე“. ამ გრაფემის „ს“-დ წაკითხვას მხარს უჭერს რკალის დაბოლოება შიგნით მიმართული მცირე ხაზით. თუ ეს გრაფემა არის სიტყვის ან საკუთარი სახელის ნაწილი, მაშინ ის უნდა იყოს მისი ბოლო გრაფემა, რადგან მარჯვნივ რაიმე ნაწერის კვალი არა ჩანს. ცხადია, ეს გრაფემაც ეკლესიის გადახურვის თანადროულია და რადგან პალეოგრაფიულად მისი დათარიღება შეუძლებელია, საბოლოო სიტყვა არქეოლოგებისაა (ნახ. 273; ტაბ. 289).
8. გაურკვეველი წარმომავლობის ქვის მცირე ზომის ფრაგმენტებზე გამოსახულია გაურკვეველი ნიშნების ფრაგმენტები. შესაძლოა ეს იყოს ხელოსნის პირობითი ნიშნები ან რომელიმე უცხო დამწერლობის გრაფემები. ამ თვალსაზრისით იგი ყველაზე ახლოს არის ბერძნული უნციალური დამწერლობის გრაფემებთან. ასეთ შემთხვევაში იგი შეიძლება დათარიღდეს IV-VII სს-ით [გამყრელიძე თ., 1989, 86-89] (ტაბ. 2812).

ქალსიის გადახურვის თანადროინდელი წარწერები:

1. კრამიტის ნატეხზე (კერამიკა – 2X6X9სმ) მრგვლოვანი ასომთავრულით ამოღარულია ორი გრაფემა: ႁC „და“. „დ“ თითქმის მთლიანად ჩანს. ჩამოტეხილია მხოლოდ რკალი მარცხენა მხარის ნაწილი. ყელი მაღალი აქვს. მარცხენა რკალი ყელთან შეკრული არ არის. ნ. შოშიაშვილი ამ მოვლენას X ს-ით ათარიღებს („ზოგჯერ გახსნილია“) [შოშიაშვილი ნ., 1980, 32], მაგრამ იმავე მოვლენას ნუსხურ დამწერლობაში IXს-ედ ადასტურებს [ქართული საბჭოთა ენციკლოპედია, III, 1978, 323]. „ა“-ს მარჯვენა მხარე ჩამოტეხილია. იგი უყელია და ზედა ხაზის მარცხენა ბოლოს ამთავრებს ზევით და შიგნით მიმართული რკალი. „და“ ან ხელოსნის პირობითი ნიშანია, ან საკუთარი სახელის დასაწყისი, მაგ. „და[ვით]“. ცხადია, წარწერა ეკლესიის გადახურვის თანადროულია და მისი მეტნაკლები სიზუსტით დათარიღებაც არქეოლოგების საქმეა (ნახ. 271; ტაბ. 285).
2. კერამიკული ფილის ფრაგმენტზე (კრამიტი?) (კერამიკა – 1.5X7X8სმ) გამოსახულია ორი გრაფემა, რომელიც სარკისებური წაკითხვის შემთხვევაში გვაძლევს ნუსხურად შესრულებულ ႁჟ-ს „უ“. თუ ეს ვარაუდი სწორია, წარწერის დათარიღება შესაძლებელია IX-X სს-ით (ნახ. 272; ტაბ. 2811a, 2811b).

ქართული გრაფიტები:

1. მთავარი ქვაჯვარის კაპიტელზე, ღმრთისმშობლის სავარძლის სახელურის მარცხნივ და ძირში კუთხოვნებისაკენ მიდრეკილი მრგვლოვანი ასომთავრულით, ერთ სტრიქონად ამოკანრულია გრაფიტო, რომლის მარჯვენა ნაწილი ამოტეხილია და შესაძლოა მეორე ბლოკზეც გადადიოდა. გრაფიტოს გადარჩენილი ნაწილი კარგად იკითხება: ႁCႁჟ - - - „ჯური“. ქარაგმის გახსნით: ႁCႁ(C)ჟ „ჯუ(ა)რი“. დამახასიათებელია, რომ ამ და ყველა სხვა ქართულ გრაფიტოში „ო“-ს

რამდენიმე ასო, ამოკანრულია სომხური პილიგრიმული გრაფიტო. ძირითადად ნუსხური (բուրբիբ „ბოლორგირ“), ასომთავრულის (եբկաթագիր „ერკათაგირ“) იშვიათი შერევით. ასეთად შეიძლება მივიჩნიოთ დასაწყისის (գլխագիր „საზედაო“) Ե „ე“ და დასასრულის Թ-ს („მოტა“) ნაშთი. ამ გრაფემის სრული ფორმა შეგვიძლია აღვადგინოთ მომდევნო სოლომონის გრაფიტოს მიხედვით – Ե. ასეთი ფორმის „მოტა“ შემხვედრია მხოლოდ საქართველოს ტერიტორიაზე X ს-ის (904 წლის ახლოს) სომხურ ნუსხურ გრაფიტოში (ატენის სიონი) [ალექსიძე ზ., 1978, 50-52; Aleksidzé Z., 1992, 309-313]. სიგანეში მცირე ადგილის გამო გრაფიტო დანერილია სვეტისებრ, თითო საზში ორი გრაფემით: 1. Ես 2. սս 3. բգ 4. իս 5. ծս 6. ոս 7. ս՚. ქარაგმების გახსნით: Ես Սարգիս Ծ(սռ)սյ Ա(սսուռ)յ „მე, სარგისი, მონა ღმრთისა“ (იგულისხმება „დავწერე“). IX-X ს-ზე უფრო ადრინდელი ხანით დათარიღებაზე საუბრის საშუალებას მოგვცემდა „ა“ გრაფემის მოხაზულობა: იგი ორი სახით გვხვდება - ასომთავრულიდან ნუსხურზე გარდამავალი ძალიან იშვიათი ფორმით Զ და გამოკვეთილად ნუსხური Զ (ტაბ. 284b).

2. მთავარ ქვაჯვარაზე, ღმრთისმშობლის ტახტის მარცხენა მხარეს თავისუფალ ადგილზე ამოკანრულია სამსტრიქონიანი პილიგრიმული გრაფიტო. პირველი სტრიქონის დაწერისას ავტორმა შეცდომა დაუშვა – ես „მე“-ს მაგიერ დაწერა ես „ეა“ – ამიტომ მიატოვა იგი და თავიდან დაიწყო ქვედა საზზე: Ես սոլունն ծսսսյ ս՚ ქარაგმის გახსნით: Ես Տոլունն Ծ(սռս)յ Ասսուռնյ „მე, სოლომონ. მონა ღმრთისა“ (იგულისხმება „ეს მე დავწერე ღმრთის მონამ სოლომონმა“). წარწერა იწყება საზედაო Ե „ე“-თი. ასომთავრული ფორმისაა, აგრეთვე, Զ „ა“ (შდრ. სარგისის გრაფიტო). დამახასიათებელია Աս „ა“ გრაფემის ორგვარი დაწერა იმავე ფორმით, როგორც ესა გვაქვს სარგისის გრაფიტოში და ტრადიციული ნუსხურით. დანარჩენი ყველა გრაფემა შესრულებულია ნუსხურით. პალეოგრაფიული ნიშნებით ეს გრაფიტო მსგავსია სარგისის გრაფიტოსი და შესაძლებელია ერთი და იმავე პიროვნების შესრულებულია. ასეთ შემთხვევაში, უნდა ვივარაუდოთ, რომ სტელაზე ხელი ყველას არ მიუწვდებოდა, ან კიდევ ყველას არ შეეძლო წერა. სოლომონის გრაფიტო, ისევე როგორც სარგისისა, IX-X სს-ით შეიძლება დათარიღდეს. ამაზე მიუთითებს ორივე მათგანში სიტყვის ბოლოს յ „ა“-ს რეგულარულად შენარჩუნება (ტაბ. 282).

კომპლექსის მხატვრულ-სტილისტური ანალიზი

ამგვარად, შესაძლებელია განვაცხადოთ, რომ ნაგზაურის ეს ძეგლი არის ადრე შუა საუკუნეების ქრისტიანული საეკლესიო კომპლექსი, რომელიც შეიცავს ქართული ხუროთმოძღვრებისა და ზოგადად ადრეული ხანის ქრისტიანული კულტურისათვის დამახასიათებელ თითქმის ყველა სტილისტურ ნიშანს.

ასევე აღსანიშნავია, რომ ნაგზაურის კომპლექსის გეგმარება – საერთო გალავნით შემოფარგლული ეკლესიები, მათი ურთიერთმიმართება და სხვა ნაგებობათა ნაშთები, აქ მონასტრის არსებობაზე უნდა მიუთითებდეს. მსგავსი გეგმარება აქვს არქეოლოგიური გათხრების შედეგად 1959 წელს აღმოჩენილ სამონასტრო კომპლექსს „ლამაზ გორაზე“ ისტორიული ბოლნისის მიდამოებში **[ამირანაშვილი ჯ., 1968, ნახ. 1]**. ამ ტიპის ქართული მონასტერი ასევე ცნობილია პალესტინაში – ვირჯილიო კორბოს მიერ 1940-იან წლებში გათხრილი მართკუთხა გალავნით შემოფარგლული წმ. თეოდორეს ქართული მონასტერი ბირ ელ-კუთში, ბეთლემთან **[ჩაჩანიძე ვ., 1974, სურ. 30]**.

ამ მოსაზრებათა დასაბუთებისათვის კი აუცილებელია დადგინდეს კომპლექსის ნაგებობათა სამშენებლო ფენები და მათი თარიღები; კომპლექსის არსებობის ქრონოლოგიური საზღვრები, დანგრევის დრო; აქ გამოვლენილი ქვის რელიეფების ძეგლთა რაობა, თარიღი და მათი მიმართება ამ კომპლექსთან; დაბოლოს კომპლექსის ფუნქცია. ყოველივე ამისთვის კი მნიშვნელოვანია ისტორიული კონტექსტის გათვალისწინება და ამ რეგიონის ადრე შუა საუკუნეებით დათარიღებულ ძეგლთა მიმოხილვა.

ქართულ ისტორიოგრაფიაში მიჩნეულია, რომ მდ. მაშავერას ხეობა ადრექრისტიანულ ხანაში სამშვილდის საერისთაოში შედიოდა. მაშავერას ზემო წელი კი სამშვილდის საერისთაოს უფრო მცირე ადმინისტრაციული ერთეულის, ქვეშის ხევის ნაწილი იყო **[ბერძენიშვილი დ., 1979, 45]**. IX ს-ში დმანისის გაქალაქების შემდეგ ქვეშისხევს დმანისხევი ეწოდა **[ბერძენიშვილი დ., 1979, 46]**. იქვე მახლობლად მდებარე გომარეთის ზეგანი კი სასპასპეტოს ერთ-ერთ ოლქს – თრიალეთს მიეკუთვნებოდა **[ბერძენიშვილი დ., 1979, 56]** და ეტყობა კიდევაც ამ ზეგანის ხუროთმოძღვრებას ე.წ. „თრიალეთური ხელი“.

საეკლესიო დაყოფით „ჩვენი“ რეგიონი დმანისის საეპისკოპოსოში შედიოდა. ეს საეპისკოპოსო პირველად 506 წ. მოიხსენიება „ეპისტოლეთა წიგნში“. აქ სხვებთან ერთად ნახსენებია სამუელ დმანელი ეპისკოპოსი **[ბერძენიშვილი დ., 1979, 115]**.

როგორც ვხედავთ, ისტორიულ-გეოგრაფიული და საეკლესიო კუთვნილებით ეს ტერიტორია ქვემო ქართლის შემადგენელი ნაწილი იყო და, ბუნებრივია, აქ არსებული ხუროთმოძღვრული ძეგლების და ქვემო ქართლის ნაგებობათა სტილისტური ერთიანობა.

კონკრეტულად კი, აქ ჩვენ ვამჩნევთ ხუროთმოძღვრების თვითმყოფადობის თვალსაზრისით უფრო მცირე ერთეულს, რაც მოიცავს მაშავერას ხეობის ზემო წელის და ზურტაკეტის ზეგანის ადრექრისტიანული ხანის ხუროთმოძღვრებას.

სამწუხაროდ ამ რეგიონის შესახებ ადრე შუა საუკუნეების ისტორიული წერილობითი წყაროები მწირია და დმანისის ხუროთმოძღვრულ ნაგებობათა მიმართ სხვა კონკრეტული ცნობები არ მოგვეპოვება. მცირეა ფაქტობრივი მასალაც. ამიტომ მნიშვნელოვანია ამ კონკრეტული რეგიონის არსებული და ახლად გამოვლენილი მატერიალური კულტურის ძეგლების გულმოდგინედ გამოკვლევა და გარემოებების გაანალიზება, რათა შევქმნათ ათვლის მყარი წერტილები ისტორიული სინამდვილის აღსადგენად.

თუმცა, როდესაც ვლაპარაკობთ ისტორიული კონტექსტის გათვალისწინების აუცილებლობაზე მატერიალური კულტურის ძეგლების შესწავლის დროს, ბუნებრივია ვგულისხმობთ არა მხოლოდ

კონკრეტული რეგიონის ისტორიას, არამედ მთელი ქართლის სამეფოს ისტორიულ რეალიებსაც, რადგან მხედველობაში გვაქვს ადრექრისტიანული ქართლის სამეფოს პოლიტიკურ-ეკონომიკური და კულტურული ერთიანობა, რაც ვლინდება მთელს მის მიწა-წყალზე არსებულ მატერიალური კულტურის ძეგლებში.

ამასთან, გასათვალისწინებელია ვითარება საქართველოს მეზობელ ქვეყნებში და მათი გავლენაც საქართველოზე, ვინაიდან საქართველო ადრექრისტიანულ პერიოდში, ისევე როგორც სხვა ეპოქებში, მუდმივად იყო ჩაბმული თანადროული მსოფლიოს პოლიტიკურ და კულტურულ პროცესებში.

ამ ეპოქის ძირითადი ნიშანი იყო დაშლის პროცესში მყოფი რომისა (შემდეგ რომის მემკვიდრე ბიზანტიის) და იმხანად აღორძინებული სასანიდური ირანის პოლიტიკურ-კულტურული დაპირისპირება (IV-VII სს), რასაც შედეგად მოყვა ორთავე იმპერიის დასუსტება და ბოლოს ირანის სახელმწიფოს შთანთქმა, უკვე ახალი იმპერიული ძალის – არაბთა სახალიფოს მიერ (VIII-ის მეორე ნახ). ქართლი ამ პროცესების უშუალო მონაწილე იყო და თავისი გეოპოლიტიკური მდებარეობის გამო ამ გამონწვევების თითქმის ეპიცენტრს წარმოადგენდა, რაც ბუნებრივია უშუალო გავლენას ახდენდა ქართლის პოლიტიკურ და კულტურულ ცხოვრებაზე.

სამწუხაროდ ქართლსაც მისი სამეფოს გამაუქმებელი ირანის ბედი ერგო და მისი პოლიტიკური სხეულიც ჩაყლაპა არაბთა სახალიფომ, თუმცა გაუძლო ამ სასტიკ გამონწვევებს და ირანისგან განსხვავებით გადარჩა კულტურულად, რაც მის მიერ არჩეული მართებული ორიენტაციის, სახელმწიფო და საეკლესიო მოღვაწეების ფასდაუდებელი ღვაწლის და მდიდარი თვითმყოფადი ტრადიციების მქონე მოსახლეობის დამსახურება იყო. ქრისტიანულ მრწამსზე დაფუძნებული მძლავრი კულტურული ბაზისი გახდა ამ ქართველებიდან ქვეყნის გამომყვანი.

არქიტექტურის ისტორიაში ამ ეპოქას (V-VIII სს), ქართული ხუროთმოძღვრების კლასიკურ ხანად მოიხსენიებენ, ხოლო მის მომდევნო, არაბობის პერიოდს – გარდამავალ ხანად (VIII-IX სს).

ეკლესიების მშენებლობა ქართლში იწყება ქრისტიანობის სახელმწიფო რელიგიად გამოცხადებასთან ერთად და ეს პროცესი არ შეწყვეტილა ქვეყნის ისტორიის განსაკუთრებით რთულ პერიოდებშიც, თუმცა ეკლესიათა მშენებლობის ინტენსივობა, რა თქმა უნდა, დამოკიდებული იყო ომიანობისა და მშვიდობიანობის ხანგრძლივობის თანაფარდობაზე.

საეკლესიო მშენებლობის მძლავრი ტალღა ჩანს ვახტანგ გორგასლის ეპოქაში – V ს-ის მეორე ნახევარი. ამ დროს არის აგებული ბოლნისის სიონი და ბუნებრივია, რომ ამ მასშტაბისა და დიდი მხატვრულ-არქიტექტურული ღირებულებების ნაგებობის მშენებლობის თანადროულად ამ რეგიონში ეკლესიათა შენება ფართოდ უნდა ყოფილიყო გაშლილი. ამ უკანასკნელ ხანს ზოგი მკვლევარი ბოლნისის სიონს უფრო ადრეული ხანით ათარილებს – IV-V დასაწყისი [პატარიძე რ., 1984, 140-159; კაკაბაძე ს., 1985, 149-154; მჭედლიშვილი ბ., 1985, 100-114, ბოგვერაძე ა., 1994, 15; გოილაძე ვ., 1996, 5].

შესაძლოა ეს პროცესი შენელდა VII-ის პირველ ნახევარში, როდესაც სპარსეთის მოძალების გამო ქართლში მეფობა უქმდება და ეგრისში (დასავლეთი საქართველო) ბიზანტიისა და სპარსეთის დაპირისპირების ფონზე „დიდი ომიანობა“ ოცი წლის მანძილზე გრძელდება, რაც უარყოფითად უნდა ასახულიყო ქართლის კულტურულ და სამშენებლო საქმიანობაზეც. ვითარება უმჯობესდება VI ს-ის მეორე ნახევრიდან. ქართლში ასურელი მამების მოღვაწეობა ქვეყანას მძლავრ სულიერ იმპულსს სძენს და ამასთან საქართველოსათვის ხელსაყრელი საერთაშორისო პოლიტიკური ვითარებაც დადებითად მოქმედებს ქვეყნის მომძლავრებაზე, რაც ვლინდება კულტურულ სფეროშიც. ამ დროს არის აგებული ქართული ქრისტიანული ხუროთმოძღვრების ბევრი შესანიშნავი ძეგლი და მათ შორის სამშენებლო ხელოვნების შედეგრი – მცხეთის ჯვრის დიდი ტაძარი.

სპარსეთის კვლავ მომძლავრება VII ს-ის პირველ მეოთხედში, ხაზართა გააქტიურება და განსაკუთრებით არაბთა ექვანსია იმავე საუკუნის შუა ხანებიდან საკმაოდ აფერხებს ეკონომიკურ აღმავლობასა და შესაბამისად საეკლესიო სამშენებლო ხელოვნების განვითარებას. თუმცა VII ს-ში ნაკლები აქტივობით საეკლესიო მშენებლობა კვლავ არსებობს და თბილისის საამიროს მძლავრობის დროსაც კი (VIII-IX სს.) მიმდინარეობს.

ამ პერიოდში ქართლში რამდენიმე დიდი ბრძოლა მოხდა. პირველად ვახტანგ გორგასლის მეფობის ბოლოს – V-VI სს-ის მიჯნა. შემდეგ 730-იან წლებში მურვან ყრუს შემოსევისას და 853 წელს ბუღა თურქის ლაშქრობის დროს. თუმცა არ უნდა გამოვრიცხოთ 620-იანი წლების სამოქალაქო და კონფესიური დაპირისპირება ჰერაკლე კეისრის ლაშქრობისას და ასევე ხაზართა შემოჭრები VII-VIII სს-ში.

ეს ისტორიული ნიაღვრე დაგვჭირდა რათა ნაგებობათა კვლევის დროს თვალწინ გვექონდეს ეკლესია-მონასტრების შესაძლო მშენებლობის ან მათი ნგრევა-განადგურების ქრონოლოგიური ჩარჩოები. ამასთან, საეკლესიო კომპლექსის კვლევის პროცესში მნიშვნელოვანია მაშავერას ხეობის ადრე ქრისტიანული ხანის ხუროთმოძღვრების წარმოჩენაც, ეს ეპოქა კი IV-VII სს-ს მოიცავს.

ამ კონკრეტული მხარის ხუროთმოძღვრება, ზოგადად საქართველოს, კერძოდ კი ქვემო ქართლის ხუროთმოძღვრების შემადგენელი ნაწილია. აქ თავს იჩენს ყველა ის სტილისტური თავისებურება, რაც დამახასიათებელია ქართული ხუროთმოძღვრების განვითარებისათვის და ამასთან შეიცავს ისეთ ნიშნებსაც, რომლებიც მხოლოდ ამ რეგიონის თვითმყოფადი გამოვლინებაა.

ერთი მხრივ ეს გარემოება განპირობებულია საამშენებლო მასალითაც, ვინაიდან ამ რეგიონის ნიადაგი ვულკანური წარმოშობის ბაზალტის სქელ ფენაზეა წარმოქმნილი და ძირითად საამშენებლო მასალას ხშირად ბაზალტი წარმოადგენდა. აქ ბაზალტია გამოყენებული, როგორც მშრალი წყობის უზარმაზარ ლოდებიანი „ციკლოპური“ სახლებისათვის, ისევე შუა საუკუნეების ნაგებობებისათვისაც. ეს ძნელად დასამუშავებელი ქვა, ერთგვარად, ამ რეგიონის საამშენებლო ხერხების თავისებურებასაც განსაზღვრავდა. თუმცა, კეთილდღეობის პერიოდებში, განსაკუთრებული მნიშვნელობის ნაგებობებისათვის შორიდან ეზიდებოდნენ ადვილად დასამუშავებელ მასალას – კირქვას, ქვიშაქვას, შირიმს და ტუფს. ძნელბედობის უამს კი იმ მასალას იყენებდნენ, რაც ადვილად მოიპოვებოდა. სხვა მხრივ, ამ მხარეში თავს იჩენდა იგივე ხუროთმოძღვრული სტილისტიკა, რაც მთელს ქვემო ქართლში.

ამ მხარეში ადრე შუა საუკუნეების ხანის ათამდე ნაგებობაა შემორჩენილი. ზოგ მათგანს ადრეული ხანის მხოლოდ რამდენიმე სტილისტური ნიშანი აქვს და მათი ზუსტად ადრექრისტიანული ხანით დათარიღება მხოლოდ სავარაუდოა. ადრეული ძეგლებიდან მხოლოდ ერთი უნდა ყოფილიყო გუმბათიანი ნაგებობა – ვარდისუბნის ე.წ. „მრგვალი ეკლესია“, დანარჩენი კი დარბაზული ეკლესიებია.

„მრგვალი ეკლესია“ გუმბათიანი ნაგებობის ერთი პირველი ნიმუშთაგანია საქართველოში (IV-VI სს). იგი უკავშირდება ელინისტურ-რომაული სამყაროს ეპოქის და ადრექრისტიანულ მავზოლეუმებს და მარტირიუმებს. რომის იმპერიაში უკვე აპრობირებული ამ სტილის ტაძრის აგება ახლად გაქრისტიანებული საქართველოსათვის (IVს) უცნაური არ უნდა გვეჩვენოს, რადგან სხვა ამგვარი ფაქტებიც არის დაფიქსირებული ქართულ მატრიანეებში. თუმცა ეს ხუროთმოძღვრული ტიპი საქართველოში აღარ განვითარებულა და ძალიან მალე შემუშავდა გუმბათიანი ტაძრების თვითმყოფადი სტილი, რომელმაც შემდგომში პოვა განვითარება.

დარბაზულ ეკლესიათა გეგმარება მარტივია. ისინი წარმოადგენენ ორი ქანობით გადახურულ, საშუალო ზომის დარბაზებს, რომელთა უმრავლესობას აღმოსავლეთიდან შვერილი აბსიდა აკრავთ.

ზოგიერთი ნაგებობის გეგმა გართულებულია მინაშენით – ორთაღედით გახსნილი სტოა-კარიბჭით („შინდლარი“). ყველა ამ ნაგებობას გააჩნდა ამ ხანის სხვა ქართული ეკლესიებისათვის დამახასიათებელი ნიშნები – სრულყოფილად გათვლილი გეგმარება და დახვეწილი პროპორციები; საგანგებოდ დამუშავებული და ერთმანეთთან კარგად მორგებული კვადრებით აყვანილი განიერკედლებიანი ფსაადები; შვერილი აბსიდები და საკურთხევლის განიერი მხრები ინტერიერში; დახვეწილი თაღები, ტიმპანები და ქვაზე კვეთილობა.

სამწუხაროდ, სრული, თავდაპირველი სახით მხოლოდ ერთი ეკლესიაა შემორჩენილი. არქეოლოგიურად გამოვლენილი სამი მათგანი თითქმის მთლიანად დანგრეულია, ორი - გადაკეთებულია, ხოლო დანარჩენებსაც ეტყობა გადაკეთების კვალი და საკმაოდ დაზიანებულია.

საგარაუდოა, ამ რეგიონში ადრექრისტიანული ხანის სხვა ნაგებობების არსებობაც, რომლებიც დროთა ვითარებამ დაანგრია და მინით დაფარა. ამ მოსაზრებას ამტკიცებს ის გარემოება, რომ სამი ეკლესია უკანასკნელ ათწლეულებში აღმოჩენილი არქეოლოგიური გათხრების შედეგად.

აღსანიშნავია აგრეთვე ადრექრისტიანული ხანის ქვაფუძვარების სიმრავლე ამ რეგიონში და მათი თანაარსებობა ეკლესიებთან.

ვიდრე უშუალოდ ნაგებობათა განხილვაზე გადავიდოდეთ, უნდა აღვნიშნოთ ერთი მნიშვნელოვანი გარემოება – ადრექრისტიანული არქიტექტურის განხილვა ქართული წინაქრისტიანული ხუროთმოძღვრების ტრადიციების და ბერძულ-რომაული არქიტექტურის გავლენის გაუთვალისწინებლად სრულყოფილი ვერ იქნება. სამწუხაროდ, ამ რეგიონში არ შემორჩენილა ადრექრისტიანული ხანის სამშენებლო წარწერით ზუსტად დათარიღებული ნაგებობები, თუმცა, ძნელად წარმოსადგენია, რომ ჩვენი წელთაღრიცხვის პირველ საუკუნეებში აქ, ქართლში შემოსასვლელ ერთ-ერთ ცენტრალურ გზაზე, არ არსებულებოდა ქალაქური ტიპის დასახლებები. ასეთ დასახლებებზე შესაძლოა მიუთითებდეს სოფ. განთიადთან, სამანქანო ტრასის გასწვრივ და სოფ. ვარდისუბანთან, მაშავერას მარცხენა, მაღალ ნაპირზე დაფიქსირებული ვრცელი ნასახლარები, რომლებიც ჯერ სრულყოფილად არ არის შესწავლილი, თუმცა შესაძლოა, ვივარაუდოთ აქ წინაქრისტიანული ფენების არსებობა. ამასთან, თუ ამ რეგიონის ნაგებობები თითქმის სრულად იმეორებს ზოგადად ქართული ადრექრისტიანული ხანის ხუროთმოძღვრების სტილისტიკას, ასეთივე ვითარება უნდა ყოფილიყო წინაქრისტიანულ ხანაშიც და, ქართლის ცენტრალური რეგიონის მსგავსად, აქაც უნდა არსებულებოდა ამ ხანის ნაგებობები. მათი არ არსებობა ამ მხარეში გამუდმებული ომიანობით უნდა იყოს გამოწვეული, მაგრამ, იმედია, რომ მომავალში ამგვარი ნაგებობები აუცილებლად იქნება მიკვლეული. აქვე უნდა აღვნიშნოთ „ციკლოპური“ ნაგებობები ზურტაკეტის ზეგანის ხეობებში, რომლებიც შესასწავლია, მაგრამ მათი არქაულობა უეჭველია, რაც ასაბუთებს აქ მყარი სამშენებლო ტრადიციის არსებობას და მის უწყვეტობას.

ქართლში ქრისტიანობის სახელმწიფო რელიგიად გამოცხადებისას (IV ს. I ნახ.) მძლავრი საამშენებლო ტრადიციის არსებობა დადასტურებული და დასაბუთებულია. დაახლოებით იგივე ვითარება უნდა ყოფილიყო ამ მხარეშიც.

მეფე მირიანის მიერ კონსტანტინეპოლიდან საეკლესიო მშენებლების მოწვევა არ უნდა შეხებოდა საერო მშენებლობას და საცხოვრებელ თუ საზოგადოებრივ შენობებს ალბათ ისევე აგებდნენ, როგორც ქრისტიანობის მიღებამდე. სამწუხაროდ, ამ რეგიონის ადრექრისტიანული ხანის ხუროთმოძღვრების შესახებ ჩვენ მხოლოდ საეკლესიო ნაგებობის მაგალითზე შეგვიძლია ვიმსჯელოთ. ეს ნაგებობები წარმოაჩენენ როგორც რომაული და წინა აზიური სამყაროს გავლენას, ასევე ქართული ხუროთმოძღვრების ტრადიციებს, რაც გამოვლინდა თვითმყოფადი ქართული ხუროთმოძღვრული სტილის ჩამოყალიბებაში.

ბერძულ-რომაული გავლენის გამოძახილი უნდა იყოს უკვე აღნიშნული „მრგვალი ეკლესია“.

იგი მდებარეობს სოფ. ვარდისუბნის დასავლეთით, მდ. მაშავერას მარცხენა, მაღალ ნაპირზე, დმანისის ნაქალაქარის მოპირდაპირე მხარეს. ეკლესიის ნანგრევები აღმოჩნდა 1989წ. დმანისის არქეოლოგიური ექსპედიციის მიერ ჩატარებული გათხრების შედეგად. ნაგებობა შემორჩენილია მხოლოდ 1 მ-ის სიმაღლეზე. გეგმის წრიული მოხაზულობის გამო მას პირობითად „მრგვალი ეკლესია“ უწოდეს. აგებულია უხეშად დამუშავებული, თანაბარი ზომის, რუხი ბაზალტის ქვებით, რომლებიც ერთმანეთთან კარგად არის მორგებული. კედლების სისქე 1,1 მ-ია.

ნაგებობის ბირთვს წარმოადგენდა ნახევარწრიულად შვერილი აბსიდით დასრულებული წრიული მოცულობა, წრეზევე განლაგებული ტრაპეციის ფორმის ექვსი მასიური ბურჯით. ცენტრალური მოცულობა შემოსაზღვრული იყო ასევე წრიული გარშემოსავლელით, რომელიც აღმოსავლეთი მხრიდან დასრულებული იყო გარე კედლების სწორკუთხედებში მოქცეული საკურთხევლის თითო მცირე აბსიდით. შესასვლელი გარშემოსავლელში, დასავლეთ ცენტრალურ ლერძზე იყო დატანილი. გარშემოსავლელის სამხრეთი აბსიდის წინ გამოვლინდა სუფთადგათლილი, ღვინისფერი ქვებით დაგებული იატაკი, ერთიან ქვაში ამოკვეთილი ჯვრით. შემორჩა იგივე ღვინისფერი მასალისგან გამოთლილი კაპიტელები მარტივი თაროთი და ქვევით შეღუნული სიბრტყით. არსებული გეგმის მიხედვით, სავარაუდოა, ვიფიქროთ, რომ „მრგვალი ეკლესია“ წარმოადგენდა გუმბათიან ნაგებობას, რომლის გუმბათი უშუალოდ ეყრდნობოდა წრიულ საფუძველს, ყოველგვარი დამატებითი კონსტრუქციის გარეშე.

არქეოლოგი გ. ბოლქვაძე ნაგებობას IV ს-ით ათარიღებს და მას კონსტანტინე დიდის მიერ ქართლში მოვლინებული ხუროების მიერ წარმოებული აღმშენებლობითი საქმიანობის ერთ-ერთ დამადასტურებელ ფაქტად მიიჩნევს **[ბოლქვაძე გ., 1996, 50].**

სტილისტური ანალიზის საფუძველზე ხელოვნებათმცოდნე ც. ჩაჩხუნაშვილი მას ათარიღებს V-VI სს-ით. იგი აღნიშნავს, რომ ეს ეკლესია დასავლური მაგალითის პირდაპირი ასლი კი არ არის, არამედ გადამუშავებულია ქართული ხუროთმოძღვრული ტრადიციების შესაბამისად – მასიური ბურჯები სვეტების ნაცვლად, კედლების თვითმყოფადი წყობა. ამავე დროს ეს ნაგებობა უკვე ეკლესიაა, კარგად განვითარებული საკურთხევლებით და არა მარტირიუმი **[ჩაჩხუნაშვილი ც., 1992, 73].**

აქვე უნდა გავიხსენოთ, რომ 506 წ. „ეპისტოლეთა წიგნში“ მოხსენებულია დმანისის საეპისკოპოსო. სავარაუდოა, რომ დმანისის საეპისკოპოსო ტაძარი „მრგვალი ეკლესია“ უნდა ყოფილიყო. ამ მოსაზრების სასარგებლოდ შესაძლოა მეტყველებდეს „მრგვალი ეკლესიის“ ირგვლივ ადრეული შუა საუკუნეების მძლავრი ნამოსახლარის არსებობა სამაროვნით და სამეურნეო-საყოფაცხოვრებო ნაგებობების ნაშთებით **[ბოლქვაძე გ., 1996, 48; 1984, 37].**

ჩვენთვის ამჟამად საინტერესოა ის ფაქტი, რომ ქართულმა ხუროთმოძღვრებამ მიიღო რა მძლავრი იმპულსი რომაული სამყაროდან, საკუთარ ხუროთმოძღვრულ ტრადიციებს შეუსაბამა, გადაამუშავა და შემდეგ ჩამოაყალიბა ხუროთმოძღვრების თვითმყოფადი მწყობრი სისტემა, რაც გამოვლინდა სხვა ეკლესიებში.

არქეოლოგიური გათხრების შედეგად გამოვლინდა კიდევ ორი ნაგებობა, რომლებიც ადრეული ხანის ეკლესიებად განიხილება. ერთი 1968 წ. სოფ. უკანგორთან ე.წ. „კვრინჩხიანი“, ხოლო მეორე 1998 წ. – ჩვენს მიერ განხილული კომპლექსის მთავარი ტაძარი სოფ. განთიადთან. ორთავე ეკლესია დარბაზულია. ამ ნაგებობებში მეორდება როგორც საერთო ზომები, ისე გეგმარებაც და კონსტრუქციული დეტალები. ისინი ერთმანეთის თითქმის ასლს წარმოადგენენ და განსხვავდებიან მხოლოდ კედლების წყობის ხასიათით და ზოგიერთი დეტალით.

„კვრინჩხიანი“ თითქმის მთლიანად მიწით იყო დაფარული. გათხრების შედეგად გამოვლინდა მხოლოდ 2 მ-მდე სიმაღლის კედლები. არქეოლოგი ვახტანგ ჯაფარიძე ეკლესიას V ს-ით ათარი-

ლებს [ჯაფარიძე ვ., 1982, 97].

ეკლესიის ზომებია – 10,7 X 7,15 მ. აღმოსავლეთით სრულდება ნახევარწრიულად შვერილი აბსიდიტ. აგებულია კარგად გათლილი, ღია ფერის კვადრებით. წყობის რიგობითობა დაცულია. საფასადო კვადრები ერთმანეთთან მჭიდროდ არის მორგებული. ოდნავ უარესია შიდა კედლების წყობა. კედლების სიგანე 1,2 მ-ია.

ეკლესიის დარბაზი საკმაოდ ვრცელი უნდა ყოფილიყო. იგი უპილასტროა. განიერმხრებიანი (0,8 მ.), ღრმა საკურთხეველი 2 საფეხურით არის ამალღებული. მისი იატაკი დაგებულია კარგად გათლილი, ბრტყელი ფილებით. იქვე დევს ტრაპეზის მაღალი, მართკუთხა ქვა გლუვი ლილვით ზედა ნაწილში. სხვა კონსტრუქციული ნაწილები არ შემორჩენილა.

ნაგებობის პროპორციები დახვეწილია. იგრძნობა გამოცდილი ოსტატის ხელი. დასავლეთი და სამხრეთი შესავლელელების წირთხლები სუფთად გათლილი ქვებით არის ამოყვანილი. ორთავე კარი ფასადების ცენტრშია დატანებული. სარკმლები არ შემორჩენილა.

სამწუხაროდ, გათხრების ანგარიშში არ არის მითითებული თუ რითი იყო გადახურული ეკლესია და გამოვლინდა თუ არა გათხრების დროს ნაგებობის ძირს ჩამოცვენილი გადახურვის ნაშთები.

ეკლესიის გათხრის დროს აღმოჩნდა V-VII სს-ის ქვაჯვარების სვეტების, ბაზების, კაპიტელების და ჯვრის მკლავების ფრაგმენტები. ზოგ ბაზაზე შემორჩენილია უძველესი ქართული ასომთავრული წარწერები, ხოლო კაპიტელებზე – საერო პირთა, ცხოველების და მცენარეების რელიეფური გამოსახულებები. აღსანიშნავია, რომ ეს ფრაგმენტები ეკლესიაში გარკვეული წესრიგით ეწყობა და ბევრი მათგანი უკვე თავიდანვე დამტვრეული იყო. დაწვრილებით ამ ფრაგმენტების შესახებ იხ. [ჯაფარიძე ვ., 1970, 52; ჯაფარიძე ვ., 1982, 27, 71].

ასევე მთლიანად მიწით იყო დაფარული სოფ. განთიადთან გათხრილი ჩვენს მიერ განხილული საეკლესიო კომპლექსის №1 ეკლესიაც. აქ კედლები მხოლოდ 1 მ-ის სიმაღლემდე გამოვლინდა. მის დასავლეთ ნაწილში კი მხოლოდ ცოკოლია შემორჩენილი. ეს ეკლესიაც დარბაზული ყოფილა (10,6 X 6,3 მ.), შვერილი, ნახევარწრიული აბსიდიტ.

ადრეული ხანისათვის დამახასიათებელი, სრულყოფილად გათვლილი და განონასწორებული ხასიათი, ეკლესიის ნანგრევებშიც კი ნათლად ვლინდება.

ამგვარად, „მრგვალი ეკლესია“, უკანგორის „კვრინჩხიანი“ და ნაგზაურის პირველი ეკლესია, რომელთა ადრეულობა უდავოა, მიგვანიშნებს, რომ დმანისის მუნიციპალიტეტის ტერიტორიაზე უკვე ადრექრისტიანულ ეპოქაში შენდებოდა დახვეწილი ფორმების მქონე ქრისტიანული ტაძრები. აღსანიშნავია, რომ რომაულ-ბერძნული ტიპის ნაგებობები იმავე სახით არ განვითარებულა და დაიწყო თვითმყოფადი ფორმების შემუშავება. ამ ორ დარბაზულ ეკლესიაში, საქართველოს სხვა ადრეულ დარბაზულ ნაგებობებთან ერთად („ლამაზი გორის“ და მანხუტის ქვედა ეკლესია ბოლნისის მუნიციპალიტეტში, ჭერემის ნმ. ბარბარეს ეკლესია გურჯაანის მუნიციპალიტეტში) შემუშავდა ის ხუროთმოძღვრული ფორმები და მხატვრული სტილისტიკა, რაც შემდგომ საფუძვლად დაედო დარბაზულ ეკლესიებს.

ამ ეკლესიათა პარალელურად უნდა განვიხილოთ ნაეკლესიარი, რომელიც შემორჩენილია ზურტაკეტის ზეგანზე, შავწყაროსწყალის მარცხენა ფერდობზე, ადგილ კაკლიანის მიდამოებში.

ეს დარბაზული ეკლესია (9,2 X 6,15 მ.) მხოლოდ გეგმის დონეზეა შემორჩენილი. ნახევარწრიულ შვერილ აბსიდს გარედან მხრები არ აქვს. აგებული ყოფილა კარგად გათლილი და ერთმანეთთან ზედმიწევნით მორგებული, მონაცრისფრო ბაზალტის მოზრდილი კვადრებით. ქვების ხარისხი და წყობა ანალოგიურია ინტერიერშიც. შემორჩენილია მხოლოდ პირველი რიგის ქვები.

ნაეკლესიარის საკურთხეველი ოდნავ ნალისებური ფორმისაა. მისი მხრები განიერია – 0,5 მ. ძალზე განიერია ნაგებობის კედლებიც – 1,28 მ. ინტერიერში აგდია არქიტრავის კარგად გათ-

ლილი, მასიური ქვა. შესასვლელი ჩრდილოეთიდანაა, რადგან მისასვლელი ეკლესიას ამ მხრიდან აქვს. აღსანიშნავია, რომ შესასვლელი ჩრდილოეთ ფასადის ცენტრშია. ეკლესიის ირგვლივ დიდი, ლოდოვანი გალავანი და საფლავის ქვებია. ჩრდ. ფასადთან დევს ერთ ქვაში გამოკვეთილი მასიური სანათლაღი.

სხვა კონსტრუქციული დეტალები ნაეკლესიარზე არ შემორჩენილა, მაგრამ არსებული სტილისტური ნიშნებიც საკმარისია იმისთვის, რომ ეს ეკლესია ადრეული ხანის ნაგებობად მივიჩნიოთ. ნაგებობის განიერი კედლები, საკურთხევლის მძლავრი მხრები, იდეალურად დამუშავებული და ერთმანეთზე კარგად მორგებული კვადრები, მასიური, კარგად გათლილი არქიტრაფი, ცენტრში გაჭრილი შესასვლელი, ყოველივე ეს ადრეულ ხანაზე მიუთითებს – V-VII ს. ზურტაკეტის ზეგანზე აგებული ადრეული ხანის კიდევ ერთი ეკლესია. იგი სოფ. სარკინეთის სამხრეთ-აღმოსავლეთით, ველიდან ამოზიდულ გორაკზე აღმართული. ამ დარბაზულ ეკლესიას სამხრეთით გრძელი მინაშენი აქვს, რომელიც მოგვიანებით არის მასზე მიდგმული.

ეკლესია აგებულია მოშავო ბაზალტის მსხვილი, მომრგვალებული ქვებით, რომელთაც დროთა განმავლობაში მომწვანო-ყანგისფერი მიუღიათ. შენობის კუთხეები და კონსტრუქციული დეტალები უკეთ დამუშავებული კვადრებითაა აწყობილი. ინტერიერის კედლების წყობა დიდად არ განსხვავდება ფასადებისაგან. ეკლესიის ირგვლივ დიდი ლოდებით შექმნილი მართკუთხა გალავანია. შესაძლოა, აქ წინაქრისტიანული ხანის ძეგლი არსებობდა. ამგვარი გალავნები ზურტაკეტის სხვა ეკლესიებსაც გააჩნიათ. ამ ეკლესიის ადრეულობაზე მიუთითებს სამხრეთი ერთადერთი შესასვლელის მძლავრი, ნალისებური თაღით შეკრული ტიმპანი და ახლომახლო მიმოფანტული ლავგარდანის სტილიზებულ თაღედებიანი ქვები.

ნაგებობას ეტყობა გადაკეთებათა კვალი. პილასტრთა კაპიტელების ჩათვლით მთელი ზედა ნაწილი, სხვადასხვა ქვებით აწყობილ კონქთან ერთად, გადანაწობილს ჰგავს. გვიანი უნდა იყოს ერთ ქვაში გამოკვეთილი, ჯვრებით მორთული აღმოსავლეთი სარკმელიც. მინაშენის შესასვლელთან შემორჩენილია ასომთავრული წარწერა, რომელიც იმდენადაა დაზიანებული, რომ არ იკითხება.

ეს ეკლესია ზემოთ აღწერილებზე უფრო გვიან უნდა იყოს აგებული, მაგრამ არა VI-VII სს-ის შემდგომ პერიოდში.

ერთადერთი ადრეული ეკლესია, რომელიც თავდაპირველი სახით არის შემორჩენილი, აგებულია სოფ. შინდლარში, ქალაქ დმანისის ცენტრიდან სამი კმ-ის მანძილზე. ეს ეკლესია ძალზე დაზიანდა 1970-იანი წლების ბოლოს, მიწისძვრის შედეგად. ამჟამად კი რესტავრირებულია. იგი დარბაზული ეკლესიაა, სამხრეთი თანადროული მინაშენით.

ეკლესია აგებულია თანაბარ რიგებად ნაწყობი მონაცრისფრო ბაზალტის უხეშად დამუშავებული, თანაბარი ზომის ფოროვანი ქვით. კონსტრუქციულ ნაწილებში და კარ-სარკმელთა მოწარჩობისათვის კი უფრო უკეთ გათლილი ქვებია გამოყენებული. შიდა კედლების წყობაც ფასადების მსგავსია. აქ გამოირჩევა თლილი ქვით გადაყვანილი ნახევარწრიული კამარა და სატრიუმფო თაღი. თაღის იმპოსტები პროფილირებულია (თარო და წრეთარგი). დარბაზი აზიდულია და დახვეწილი პროპორციებისაა. ნახევარწრიული საკურთხევლის სარკმელი შიგნიდან მართკუთხაა და ასეთივეა სამხრეთი სარკმელიც. ხოლო დასავლეთი სარკმელი თაღოვანია. დარბაზის სამხრეთი შესასვლელი მასიური არქიტრაფითაა გადახურული.

ეკლესიას სამხრეთი მინაშენი მთელ სიგრძეზე გასდევს. იგი წარმოადგენს ცენტრში ორთაღედით გახსნილ სტოას, რომელიც აღმოსავლეთით მცირე მართკუთხა აბსიდით არის დასრულებული. სტოა თლილი ქვით გადაყვანილი კამარით არის გადახურული, აღმოსავლეთი პატარა ნაშვერი კი – უფრო დაბალი, ცილინდრული კამარით.

„შინდლარის“ ფასადები სადაა. მხატვრულ აღქმას განაპირობებს თანაბარი ზომის მართკუთხა ქვების კარგად მორგებული რიგები. ერთ-ერთი დეკორაციული სახეა სამხრეთ ფასადზე ამოკვეთილი ჯვრის რელიეფური გამოსახულება.

ამ ეკლესიის გეგმა და სივრცითი გადაწყვეტა უკვე მკაფიოდ ჩამოყალიბებული ფორმებისაა. თავისი ხუროთმოძღვრული ნიშნებით იგი ახლოს დგას VI-VII სს-ით დათარიღებულ ეკლესიებთან.

რეგიონის კიდევ რამოდენიმე დარბაზულ ეკლესიას აქვს ადრეული ხანის ნაგებობისათვის დამახასიათებელი კედლების წყობა, მაგრამ სხვა მხრივ ისინი არაფრით გამოირჩევიან. ესენია: სოფ. სალამალეიქთან მდებარე ე.წ. „გატეხილი საყდარი“ ე.წ. „იფნარის ეკლესია“ ზურტაკეტის ზეგანზე და ლუკა მახარობლის ეკლესია ლუკუმის მთაზე. ეს ნაგებობები ნახევრად დანგრეულია და ეტყობა გადაკეთებათა კვალიც.

სპეციალურ სამეცნიერო ლიტერატურაში სოფ. უკანგორის ე.წ. „ორკარიანი ეკლესია“ V-VI სს-ით არის დათარიღებული [ჯაფარიძე ვ., 1982, 25; Чубинашвили Н., 1988, 62]. იგი მოზრდილი, დარბაზული ნაგებობაა (14,0 X 7,40 მ.), გეგმით სწორკუთხა, მცირე სადიაკვნეთი მის სამხრეთ-აღმოსავლეთ კუთხეში. თავის დროზე სამხრეთ და დასავლეთ მხრიდან გარშემოსავლელი უვლიდა. ამჟამად მხოლოდ მისი საფუძვლების ფრაგმენტებია შემორჩენილი. როგორც ჩანს, სადიაკვნე და სამხრეთ გარშემოსავლელი ეკლესიასთან ერთად ორფერდა სახურავის ქვეშ იყო მოქცეული.

ეკლესია აგებულია მოყვითალო ფერის, სწორკუთხა, კარგად გათლილი ქვიშაქვით. ინტერიერში კედლების წყობა უხეშად გათლილი, მომრგვალებული ბაზალტის ქვებით არის აყვანილი, ხოლო კონსტრუქციული დეტალებისათვის კარგად დამუშავებული ქვებია ნახმარი.

წაგრძელებულ დარბაზს შუაზე ყოფს ძლიერად წამოწეული, ერთსაფეხურიანი პილასტრები. ღრმა საკურთხევლის მხრები განიერია. სადიაკვნეში კარი გაჭრილია აბსიდის მხრიდან. დარბაზში ორი შესასვლელია – სამხრეთიდან და დასავლეთიდან. გარშემოსავლელი კი, ალბათ, სამხრეთი მხრიდან თაღებით უნდა ყოფილიყო გახსნილი.

დეკორაციულად მორთულია მხოლოდ აბსიდის სამხ. კუთხის იმპოსტი, რომელზეც გამოსახულია ურთიერთგადაძვეთი წრეები. უკანგორის ეკლესიის ადრეული ხანის ნიშნებია: აღმოსავლეთი თანაბარწირთხლებიანი სარკმელი, სქელი კედლები და აბსიდის განიერი მხრები. ამასთან აქვს ისეთი ნიშნებიც, რომლებიც აშორებს მას ადრეულ ხანას – შიდა სივრცის პროპორციები, ძლიერად წინ წამოწეული პილასტრები, სქელი თაღები. V ს-ის ნაგებობებისაგან მას აშორებს ასევე კარგად განვითარებული გარშემოსავლელი ორი მხრიდან. ამ გარემოებიდან გამომდინარე არსებობს მოსაზრება, რომ ეს ეკლესია, შესაძლოა, VII ს-ის II ნახევრის ან VIII ს-ის დასაწყისის ნაგებობა იყოს [მეფისაშვილი რ., ხელნაწერი].

აღსანიშნავია უკანგორის ეკლესიაში და მის კედლებთან აღმოჩენილი ქვაჯვარების ფრაგმენტები, მათი ბაზისები ასომთავრული წარწერებით და ადამიანთა გამოსახულებიანი ბარელიეფებიანი ქვების ფრაგმენტები. ერთ-ერთ ბაზაზე გამოსახულია თათვარაზის ცნობილი ექვსსტრიქონიანი წარწერა, რომელიც V ს-ით არის დათარიღებული [მუსხელიშვილი ლ., 1941, 9; ჯაფარიძე ვ., 1982, 58].

როგორც განხილული მასალიდან ჩანს, დმანისის მუნიციპალიტეტის ტერიტორიაზე უკვე ადრექრისტიანულ ხანაში შენდებოდა ეკლესიები, რომლებიც შეიცავენ ზოგადად ქართული ხუროთმოძღვრების ადრეული ხანის, ამ ტიპის ნაგებობების თითქმის ყველა სტილისტურ ნიშანს.

დასკვნა

ამგვარად, შემორჩენილი ფაქტობრივი მასალით, ისტორიული კონტექსტით და სხვა გარემოებებით შესაძლებელია კომპლექსის ფუნქციის, მისი დაარსების, განვითარების და ნგრევის პერიოდის წარმოდგენა, თუმცა ნივთიერი და წერილობითი წყაროების სიმცირის გამო ამ დასკვნებს ლოგიკური ვარაუდის სახე უფრო ექნება ვიდრე უცილობელი მტკიცებულებისა.

თავდაპირველად აგებული ჩანს პირველი ეკლესია და დაახლოებით იმავე დროისა უნდა იყოს მეორე ეკლესია, რადგან აღმოსავლეთისაკენ დამხრობის გრადუსით, წყობის ხასიათით და მშენებლობის ხარისხით იგი პირველი ეკლესიის მსგავსია. შესაძლოა იგი ცალკე მდგომი სანათლაიციკი ყოფილიყო, როგორც ეს გვხვდება ადრექრისტიანული ხანის სანყისი ეტაპის საეკლესიო კომპლექსებში [ბახტაძე ნ., 2010, 58, 59]. არ არის გამორიცხული, რომ პირველი ეკლესია სწორედ ადრექრისტიანული ხანის სანყის ეტაპზე იყოს აგებული – მშენებლობის თარიღი შეგვიძლია V-VI სს და სანყისით შემოვფარგლოთ. VI ს-ის მეორე ნახევრიდან არქიტექტურული ესთეტიკა უკვე განსხვავებულია. თარიღის უფრო დაკონკრეტება კი ფაქტობრივი მასალის ნაკლებობის გამო ძნელდება. პირველი ორი ეკლესიის დაზიანების ან დანგრევის შემდეგ თანადროულად ჩანს აგებული მესამე და მეოთხე ეკლესიები. მათი აგების თარიღის დასადგენადაც ცოტა ფაქტობრივი მასალა მოგვეპოვება, თუმცა გარკვეული გარემოებები მსჯელობის საშუალებას გვაძლევს.

ამ ეკლესიების და მთელი კომპლექსის ნგრევის ზედა ზღვარი VIII–IX სს. უნდა იყოს, რადგან გათხრებისას გარდამავალ ხანაზე გვიანი არტეფაქტები არ არის მოძიებული, მაშინ როდესაც აქ გამოვლინდა ადრე შუა საუკუნეების ლეგა-მოჩალისფრო, ჭდეულ ორნამენტიანი თიხის ჭურჭლის ფრაგმენტები (ნახ. 9; ტაბ. 8).

მესამე და მეოთხე ეკლესიები ერთმანეთის მსგავსია, თანადროული უნდა იყოს და შესაძლოა ერთი და იგივე ოსტატის მიერ არის აგებული. სტრუქტურულად მესამე ეკლესია მეორე ეკლესიის საფუძველზე დგას და მისი შემდეგდროინდელი უეჭველია. თვით მესამე და მეოთხე ეკლესიების გეგმების თავისებურება და კედლების წყობის ხასიათი მათი გარდამავალი ხანის დროინდელი მიგვითითებს. უფრო ვიხრებით იმ აზრისკენ, რომ შესაძლოა ეს ეკლესიები გარდამავალი ხანის სანყისი ეტაპისა იყოს VII–VIII სს-ის მიჯნა. ამასთან ანგარიშგასანვივია, რომ გამოვლენილი რეალიებით ეს კომპლექსი შესაძლოა მონასტერი ყოფილიყო, რაზეც მიუთითებს გალავანი და საცხოვრებელი თუ სამეურნეო სათავსოების ნაშთები. მონასტრის აქ დაარსება და არსებობა VI–VIII სს. დასაწყისის ფარგლებში შესაძლებელი ჩანს, VIII საუკუნის 30-იან წლებიდან კი თბილისის საამიროს შექმნის და ქვემო ქართლში არაბთა გავლენის გაძლიერების პირობებში ნაკლებად მოსალოდნელია. შესაძლოც კი არის, რომ ეკლესიების ნგრევა მურვან ყრუს 730 წლების ლაშქრობის დროს მომხდარიყო ან 853 წელს ბულა თურქის ლაშქრობისას.

პირველ ეკლესიაზე სამხრეთი მინაშენის გაჩენა მესამე და მეოთხე ეკლესიის აგებაზე ადრე უნდა მომხდარიყო, რადგან მესამე და მეოთხე ეკლესიის არქიტექტურა დაბალი ხარისხისაა და ნაკლები მოსალოდნელია მინაშენის თაღედი იმ დროს მოეწყობოთ. თაღედის არსებობის დამადასტურებელი კი არის მინაშენის სამხრეთ ნაწილში მრგვალი სვეტის ბაზისის (*in situ*) გამოვლენა.

ამგვარად, ჩვენი მოსაზრებით პირველი ეკლესია ადრექრისტიანული ეპოქის სანყის ეტაპზე უნდა იყოს აგებული, შესაძლოა V ს-შიც კი და მისი მშენებლობის ზედა ზღვარი VI ს-ის I ნახევარზე გვიანი არ უნდა იყოს. ამ ნაგებობის პირველი ნგრევა, რისი საბუთიც არის იატაკის ქვედა პირველ ფენაზე გამოვლენილი დამწვარი და დეფორმირებული ბრტყელი კრამიტი და ლურსმნები, შესაძლოა მომხდარიყო ან ვახტანგ გორგასლის მეფობის ბოლო პერიოდში, ქვემო ქართლში გამართუ-

ლი ომების დროს (V-VI სს-ის მიჯნა), ან ჰერაკლე კეისრის ლაშქრობისას (627-628წწ) კონფესიური დაპირისპირების პროცესში.

მეორე ეკლესია პირველი ეკლესიის თანადროული თუ არა, არც უფრო მოგვიანო ხანისა არ უნდა იყოს. ყოველ შემთხვევაში ამ ორი ეკლესიის თანადროულად არსებობა შესაძლებელი ჩანს გარკვეული დროის მანძილზე. ამასთან მეორე ეკლესიაში შესასვლელი სამხრეთიდან და დასავლეთიდან არ ფიქსირდება, რაც გვაფიქრებინებს, რომ მას შესასვლელი ჩრდილოეთიდან ჰქონდა, რაც ამ შემთხვევაში აადვილებდა ფუნქციურ კავშირს იქვე ჩრდილოეთით მდებარე პირველ ეკლესიასთან.

მეორე ეკლესიის დანგრევის შემდეგ მესამე ეკლესია ზედვე აუგიათ და იმავდროულად ჩანს აშენებული მეოთხე ეკლესიაც. ამავე დროს უნდა შეკეთებულიყო დაზიანებული პირველი ეკლესიაც და განსაზღვრული დროის მანძილზე, საერთო გალავნით გარშემოვლებულებს, უნდა ეარსებათ პირველ ეკლესიას – სამხრეთ მინაშენით და მესამე და მეოთხე ეკლესიებს – სამეურნეო და შესაძლოა საცხოვრებელ მცირე ნაგებობებთან ერთად, რომლებიც გალავნის დასავლეთ კედელში უნდა ყოფილიყო ჩართული. ამასთან ეკლესიის ირგვლივ, დიდ მანძილზე მიწის პირზე გამოვლენილ ნასახლართა კულტურული ფენები აქ მძლავრი დასახლების არსებობაზე მიუთითებს და სავარაუდოა, რომ ეს საეკლესიო კომპლექსი ამ დასახლებაში უნდა ყოფილიყო ჩართული.

გარდამავალი ხანის ბოლო პერიოდიდან მოყოლებული დანგრეული ეკლესიები მიტოვებულია, ნაგებობები აღარავის აღუდგენია, კომპლექსი თანდათან მიწით დაიფარა და სამაროვნად გადაიქცა.

THE EARLY CHRISTIAN PERIOD CHURCH COMPLEX FROM DMANISI

PREFACE

Kvemo (Lower) Kartli is one of the old ancient provinces of Georgia. Dmanisi district is exclusively rich of historical sites which have yielded the materials characteristic to every period of human history.

The Early Medieval settlement and church complexes are one of the most important archaeological sites lying between the villages of Gantiadi and Tnusi. Field works were financed by a joint-stock company “Egrisi” in 1998. The finds unveiled at the site had made the scholars continue excavations in the same year and further in 2001-04 as well but this time they were carried out under the guidance of Dmanisi historic-archaeological branch of Georgia’s Centre for Archaeological Studies of the Academy of Sciences. Later these activities had been interrupted.

The fund for Protection and Survival of Georgia’s Historical Sites had financed joint expeditions of the National State Museum and a non-governmental organization of “Students expeditionary movement” and the explorations were resumed. In the result there was excavated Nagzauri church complex consisting of four churches and cells within a stone enclosure. The area has yielded stone Crosses and their different parts making a group of about 170 fragments of bases, pillars, capitals, Crosses, models of the Holy Sepulcher bearing curved figures of men, animals and birds. Stone pillars and their fragments are decorated with relief and excised Georgian majuscule inscriptions, considerably of later period, scratched out Georgian and Armenian ones made by pilgrims. A bit later period tombs have been uncovered at the same plot. The finds coming from the tombs have enabled us to establish a more or less exact date of destruction of the complex and its transformation into a cemetery.

It is more than difficult to find any other area in Lower Kartli like Nagzauri complex. A rather small space has abundantly been dotted with several churches, about two hundred fragments of stone decorated with quite uncommon relief designs.

We believe that publication of the Early Medieval Nagzauri church complex and unique finds coming from the area will stimulate the interest of not only learned society but also other people interested in Georgian Early Christian period culture. The latter is the main aim of the authors: Kakha Kakhiani - Doctor of History; Giorgi Chanishvili - Doctor of Arts; Djumber Kopaliani - Doctor of History; Kity Machabeli - Doctor of Arts; Zaza Aleksidze - Doctor of History, Academician; Elgudja Ghlighvashvili - Doctor of History and Nino Pataridze – Student of Doctorate.

The team consisted of:

Kakha Kakhiani – the head of the expedition

Djumber Kopaliani – the head of Dmanisi historic-archaeological department

Giorgi Chanishvili – Art critic

Zurab Tskvitinidze – research fellow assistant, head of team

Elgudja Ghlighvashvili – research fellow assistant

Research assistants – Mzia Kaxiani, Zhuzhuna Iordanishvili, Olia Maghradze, Irma Demurasvili

Nino Pataridze – a manager of the project in 2010

Nodar Kvrivishvili – a land-surveyor, topographer

Nemo Chikashua – an architect, an author of field draughtings and conservation project made in 2005 and 2010

Grigol Kvatashidze, Avtandil Narsavidze, Eleonora Sakhvadze – authors of draughtings

Giorgi Giorgobiani, Eduard Gigilashvili, Levan Kobalia, Giorgi Chanishvili – field and find photos

Marine Kapanadze – English interpreter (except K. Machabeli’s and Z. Aleksidze’s texts)

INTRODUCTION

Nagzauri church complex is lying in the field between Dmanisi municipality villages Gantiadi and Tnusi. Tbilisi-Dmanisi highway runs along the Mashavera River left bank and crosses the field just mentioned. The complex is lying exactly at the roadside, at the height of 1080 m above the sea-level. Geographical co-ordinates are N – 41°20'18.00", E – 44°16'41.00". Earlier there had been an ancient highway above the present day one and this is why the spot is called "Nagzauri" (i.e. former highway).

Pot sherds and roofing-tile fragments characteristic to the Early Medieval period were found inside the trench made for optic-fibrous telephone cable and in loose spoil along it in 1998. There also were seen building stones and inside the trench. In a distance of about 100 m eastwards there have emerged the remains of the Christian period tombs.

It was quite clear that there should have been a settlement and a cemetery.

The team started field works in the east part because the trench had yielded great quantity of pot and roofing-tile sherds in the area. The excavations continuing for several years enabled us to fix the borders of the site. As it has appeared, it occupied a rectangle area of 700 m² enclosed with a stone wall. The site included four aisles-vaulted churches, remains of a pair of cells, 14 burials and great quantity of tuff stones decorated with relieves.

GANTIADI VILLAGE NAGZAURI CHURCH COMPLEX

Nagzauri church complex is enclosed with a square shaped walling (25 by 27 m). The complex consists of four almost completely ruined aisles-vaulted churches with extending apses lined up along the eastern wall. All of the apses are beyond the rectangle enclosure (Fig. 1, 2; Tab. 11,2). The first church with its later period south-side annex came to light in the north-eastern corner of the complex. It is the largest and much older than the rest of churches. Ruins of two more churches emerged in the south of the first one in a distance of four meters from it. We have decided to give conventional names to both of them as "the second" and "the third" because the former belongs to much earlier period than the latter erected upon the foundation of the second one after it had collapsed. The last fourth church was uncovered again in the south in a distance of five meters from the third one. It seems to be contemporary of the third church. After building of the two latter ones i.e. the third and the fourth, the complex was enclosed with a walling having a shape of an irregular rectangle. The north-west part of the walling does not exist any more. There are some remains of a pair of chambers leaning to the south-west part of the walling. Supposedly they should have been cells. The height of all the survived structures is 0, 5-1, 2 m (Fig., 2; Tab. 11,2).

While excavating the churches there have been found about 170 fragments of flat and grooved roofing tiles, a gold rosette, cap drums, capitals, stone Crosses and relief decorations made on the pieces of various color tuff unveiled in the interiors and outside the churches. (Fig.). There is an exclusively interesting piece of a one-piece-cut intact pillar of a red tuff representing the Virgin with the Child and some other ornaments made on the capital and facets of the pillars. (Fig., 121,2; Tab.15). These relief fragments belong to the Early Medieval period. Some of the pieces bear several letters of Georgian majuscule script curved on them (Fig.271-7; Tab.281-12).

CHURCHES

There have survived only the ruins of the first church (10, 6, 3 m). (Fig., 3, 4; Tab.11,2, 21,2). There is seen only a one-meter high semicircular extending apse at the eastern wall and also a piece of the same southern wall edge of the church. The rest of the perimeter has yielded a prominent socle protruding from the wall for about 20 cm. A longitudinal axis of the structure oriented to the east is inclined for almost 6° northwards.

The church is built of trimmed and faceted sandstones. Its doorways are made through the southern and western walls. The former is 104 cm wide made in the middle area of the wall and the latter is narrower- 92 cm wide. The survived pieces of the walls are 96 cm thick but the apse one is a bit thicker- 100cm. A floor is launched for about 50 cm below the socle (Fig. 2, 3, 4; Tab. 21,2). The floor had been two-layered. The first layer was covered with rammed earth. There were scattered battered and deformed pieces of roofing tiles having a rather strange color together with iron nails. The second layer was also made of trodden earth including lime insertions and covered with lumps of mortar.

There were neither pilasters nor arch stones or the consoles propping them.

An inner surface of the semicircular extending apse has a slightly horse-shoe-like outline. An altar area is a step higher above the floor having 51 cm wide shoulders. Outer shoulders of the apse have the same width. Remains of a stone-built semicircular refectory table were uncovered together with a chancel in the centre of the altar wall. There were only three faceted stones of the chancel which delimited the altar from the hall. A foundation of the chancel had been made of fragments of various stone Crosses which in its turn points to the fact that the chancel was erected in later period. There have not survived either windows or any other construction details or stones of molding.

Debris of the church walls included fragments of roofing tiles so common in the Early Medievals. Some of them were flat with their sides turned up (Fig.81; Tab. 69) and the others were grooved (Fig. 87; Tab. 610). Several of clay tablets have been found at the northern wall. One part of them has a pair of flanges (Fig. 819; Tab. 612), while the others are three flanged (Fig. 820-22; Tab. 613-16). A bronze pin crowned with a gold rosette came to light on the floor of the church, at the altar step (Fig. 914; Tab. 81,2).

Fragments of different color tuff Crosses and relieves have been found inside and outside of the church. Most of the fragments had been gathered between the southern part of the apse and the complex walling, others were inserted within the chancel of the church (Fig. 3).

There had been an annex, now collapsed, along the southern wall of the church. A 2,5 m fragment of western wide wall has survived in a form of two-course socle masonry held together with a clay mortar. As to the southern long wall it has survived in a form of a single-course masonry having the length of 8,5 m. A circular stone base has been found within the perimeter of the southern wall in the right east side of the church-porch (in situ)probably pointing to the presence of a round pillar arcade. If compare a building technique of the church and the annex walls we will be able to see a distinct difference between them. The annex wall is built of considerably small and roughly trimmed stones than the church itself and its masonry is rather worse. It seems so that the structures cannot be considered as contemporaneous (Fig. 2, 3, 4; Tab. 1, 2).

A layout plan of the church points to its elaborate proportions. It is clear that it should have been built according to Golden rule. Its opposite walls are strictly parallel, the exterior surface of the extending apse has a form of a regular semicircle and each of its quoins are quadratic (only the socle had been arranged a bit obliquely but it did not impacted on the church in whole). An accurately thought out and well balanced character of the Early Medieval period structure is perfectly seen even in the ruins.

There are some more stylistic features in benefit of dating the church to the Early Medieval period, and namely, its thick walls and apse shoulders, absence of pilasters, the doorway in the middle area of the southern

wall and a striking resemblance to Ukangori village 'Kvrinchkhiani~ Medieval period church [Djaparidze V., 1982 71, tab. I]. The two structures have similar dimensions, layout plans and construction elements. There is only a slight difference between their masonry and some of insignificant details.

There are some other stylistic details which seem unable to exclude the date just mentioned i.e. Early Medieval period. Such features were quite common even in the later periods. These details are: an extending semicircular apse and specific frontage masonry of well-trimmed, a bit roughly faceted stones in courses which are characteristic to the south-east Georgian sites of Zurtaketi, Trialeti and Djavakheti belonging to the Transitional period (8th-9th centuries).

At the same time the style of the church as if disagrees with certain characteristic features of the Early Medieval, for instance, a bit worse plastered interior masonry and an incomplete shape of a horse-shoe-like altar apse. But at the same time these disagreements do not outnumber the combination of the above mentioned stylistic features and once again have enabled us to date the church to the Early Medieval period pretty easily.

It seems quite possible that the church had originally been covered with timber roofing because there were found burnt and deformed tiles and iron nails inside it (Fig. 81-22; Tab. 61-21).

It is rather difficult to date the church more exactly because there have survived only few elements of its construction.

A structure lying in the south of the 1st church was conventionally called the 3rd because it had been built upon the already existing foundation of the earlier one called the 2nd. A longitude axis of the 3rd church is oriented exactly to the east while the same axis of the earlier 2nd one is inclined for 4° northwards i.e. has the same orientation as the 1st church (Fig. 2,5; Tab. 31,2).

The 3rd church (5.8 by 4 m) was in ruins. It had been an aisles-vaulted structure with an extended apse. There have survived its 0,5 m high southern and western walls and a bit higher piece of the extending semi-circular apse lacking its northern side. This very part of the apse and also a piece of the northern wall of the church was destroyed by a trench of an optical-fiber cable.

There have survived only two lower courses of the southern wall masonry made of roughly trimmed rubble stones. The same can be said about the western one. There is a bit extending single stepped socle beneath the western wall while the southern one is rested upon the foundation of the earlier church which in its turn serves as a platform of the wall. A semicircular apse is built of good sized stones and its outer frontage is slightly surfaced. Good sized rectangle stones are inserted in its corners. An outer southern shoulder of the apse is out projected for about 20 cm. A rectangle quadro is inserted at this spot. A coursed masonry is held together with a clay mortar and the gaps between the stones are filled with cobble stones.

The masonry of the inner and outer surfaces of the walls is the same though rather rough. The gaps between the stones are plastered with clay mortar. The walls are 80 cm thick. An altar is separated from the church hall with an 18 cm shoulder. There has survived only its southern shoulder. Chancel stones are placed at this shoulder. A red tuff stone is the first here. It is a part of a stone pillar (Fig.123; Tab.164) decorated with smooth rollers representing the Cross in the section. It seems quite possible that the second stone of the chancel is a fragment of the same Cross (Fig. 227; Tab. 247). It is a quadro of a red tuff. The third and the last stones are large plain logs. The northern part of the chancel is destroyed.

As there are no doorways through the southern and western walls of the church it means that it had been entered through the northern one (completely destroyed by the trench of an optical-fiber cable). Normally, single-nave churches are very seldom entered through the north wall but there are known a number of such cases and if a doorway had been made in this way it would have always been caused by the location of the church itself and if so, we may suppose that the northern doorway connected this small chapel with the south-

ern entrance of the 1st church.

Fragments of the 3rd church daubed floor including some lime inclusions were coming to light little by little at the southern wall and in front of the chancel stones. The layer was covered with battered tiles fallen down from the roof. The floor of the altar has appeared above the church one. It seems so that there had been a pair of steps in the central part of the spot in front of the chancel. This part of the altar floor was paved with flat stones at the adjacent area of the chancel. There have been found neither the arch nor the supporting stones of the vault or any other construction details.

The 2nd church appeared larger than the 3rd one. It too had been aisles- vaulted with an extending apse. Right from the beginning we had thought that its southern wall and semicircle part of the apse seemed to be a platform of the 3rd church but at the end of the excavations it has appeared that the southern wall of the upper church had been erected upon the northern carination of the lower church eastern wall. As to the upper church semicircular apse it is lying directly over the lower church apse. The lower church is longer than the upper one (7.65 by 4.6 m). Its western wall is for a meter far from the upper church western wall but the northern walls of both of them have not survived because of the optical-fiber cable trench (Fig. 2, 5; Tab. 31,2).

The lower church had been built much better. Its walls were 80 cm thick but there have survived only their foundations, large quadro of its south-west corner, apse outer shoulder and a pair of masonry courses of the same apse. A south-west corner stone and the western wall have been built directly upon the leveled pisé surface. An eastern part of the southern wall has been built upon 30 cm thick quarry stone bedding. The apse stones are better shaped and aptly fitted to one another and its masonry is more solid than that of the upper church.

Test pits made through the corners and the apse wall have enabled us to ascertain that the lower church had been destroyed, the surface properly leveled and then the upper church was erected i.e. the foundation of the lower church served as a platform of the 3rd upper one. At the mere of 72 cm i.e. at the spot where there should have been outer northern shoulder of the apse, emerged a support of the shoulder, i.e. a 30 cm thick quarry stone foundation held together with lime mortar. As to the shoulder itself it was destroyed by the cable trench.

The fourth church, like the previous ones, is a single-nave structure with an extending semicircular apse. It is longer than the 3rd one (6, 20 by 4.3 m) and also oriented like the 3rd but directed exactly to the east. It is razed to the ground. There has survived only a 50-80 cm high quite thick wall (Fig. 2, 6; Tab. 41-3). Western wall is 1 m, and the rest 90-92cm thick. All the walls are rather deformed. A semicircular apse wall is slumping to the east so are the northern and southern ones but this time towards the frontages. Solid quadri of the north and south-western corners had slipped down. The survived walls and their surfaces have been shaken. The masonry of the walls is held together with clay mortar. Frontages of the church are built of trimmed rubble stones and its corners with good-sized rectangle quadri. The church is entered from the west. There is a large threshold flagstone at the entrance. Outer rounded shoulders of the apse are quite strong, so are its inner ones. An altar floor is heightened above the hall one. There is a pair of stone steps in the centre of the church (supposedly similar steps should have been at the 3rd church altar). A low stone chancel isolates the southern part of the altar from the hall. There has survived 40 cm high chancel stone. A rectangle structure (50 by 55 cm) of dry stonework was arranged on the floor at the northern shoulder of the altar. A daubed floor of the hall including a bit of lime inclusions was covered with great quantity of tile fragments- some of them were grooved and the others with their sides turned up (Tab. 42).

Stone relieves and their fragments came to light not only at the modern surface but also at different levels of the church floor. They were scattered unsystematically everywhere. A red tuff stone pillar found among the fragments has appeared exclusively remarkable. It represents the Virgin with the Child and contemporary to the image a relief majuscule inscription. The pillar was found inside the church hall. It had been lying in paral-

lel of the north wall, at the height of 0.15 m above the floor surface, over the pile of the roofing tile fragments. Just next to it at the same level, in the middle of the hall there was lying a tuff stone pillar broken into two and decorated with rollers (Fig. 3; Tab. 41).

Stones of the arch itself and the ones supporting it have not been found and it seems rather difficult to say whether there was an arch or not. This church resembles the 3rd one with its manner of building, coursed masonry and size that has given birth to the supposition that the 4th and 3rd churches are contemporary with each other. Walls of the 4th church had been erected directly upon a perfectly leveled and well trodden floor. Only two courses of stones run along its northern side. Two more courses of trimmed stones came to light at the north-west corner of the 4th church directed towards the 3rd one which may easily be considered as the remains of a stone-paved path going to the latter (Fig. 2; Tab. 11,2).

COMPLEX ENCLOSURE

A yard of the complex is enclosed with a walling having a form of an irregular rectangle (25 by 27 m). Churches with extending apses are inserted within the perimeter of the eastern wall. The rest of the walling runs around the territory of the whole complex. (Fig. 2; Tab. 11-2).

Height of the walls is not the same at different passages. The highest point is about 1 m. The walling is built of various size rubble stones held together with the same clay mortar. Their thickness, like the height, varies between 70-100 cm. The passage connecting the 3rd and 4th churches is wide (100cm). Its masonry includes good size stones. As to the enclosure wall, connecting the same churches, it is narrower (70 cm). It is built of rather small stones. The wall is damaged, slightly sloping towards the east. A 25 m long and 0.9 m thick passage of the walling had almost been destroyed while raising the highway. Fortunately there has survived 1 m wide doorway at the western wall of the 4th church. A good size corner stone was uncovered at the end of the southern part of the walling followed by the western passage of the enclosure. A 30-60 cm high western wall goes to the north for about 17 m and breaks because the rest of it is completely destroyed. So is the north-eastern part of the enclosure. The northern wide wall (100cm) of the enclosure adjoins the north-east corner of the 1st church. Supposedly the church yard was entered from this very passage, through the north part of the western wall.

CELLS

A pair of chambers, supposedly cells, was uncovered at the inner side (eastwards) of the southern section of the western wall (Fig. 2; Tab. 51,2). Frontage masonry of the enclosure and the chambers are made of accurately chosen rubble stones held together with a clay mortar. Gaps between the stones are filled either with cobble stones or tile fragments. Dimensions of the chambers leaning to the enclosure are the following: southern cell 3.4 by 2.4 m, northern one 1.9 by 3.6 m. Their floors are daubed. A layer of ash and charcoal (3-4 cm thick) has been fixed at the central part of the northern chamber, probably the remains of a hearth (Tab. 5 2). The eastern wall and a doorway of the northern chamber have not survived because of later period burials. As to the southern chamber it has partly survived.

There were uncovered large stones in the west area beyond the enclosure in a distance of about 12 m. They may easily be considered as the remains of structures leaning to the west passage of the walling. It seems quite interesting to find out more about the function of these stones, whether were there any other structures either in the west of the enclosure or around it. We hope that further excavations will probably enable the scholars to learn more about their exact function.

BURIALS

There were unearthed about 20 tomb barrows during excavations within the territory of Nagzauri church complex. Most of the barrows were made of stone slabs. As a rule they were orientated from west to east. The fact made us suppose that these stones should have been special slabs covering the burials. In whole we have managed to explore 14 tombs (Fig. 2, 7; Tab. 1, 7).

Tomb no. 1 was found inside the southern annex of the 1st church (Fig. 2). It is a stone-box covered with four stone slabs of different size. The box itself consists of six shapeless stones. Its long walls consist of two slabs each and wide ones of one slab. Inner dimensions of the box are: length-0,9 m, width-0.25 m, depth-0.2 m, orientation-from west to east. The burial has yielded a badly damaged skeleton of a baby without any accompanying it grave goods; there have survived only the remains of its skull, pelvic and limb bones.

Tomb no. 2 (Fig. 2, 7₁; Tab. 7_{1,2}) was made in the north of the 3rd one, in a distance of 0.6 m from it. It is a stone box covered with five thick slabs and several small rubble stones, oriented from west to east. Southern and northern walls of the box consist of four stones each. Inner dimensions are: length-1.82 m, width-0.3 m. The southern wall is a bit slipped downwards and inclined to the south. Instead of stones there is some earth serving as walls in the west and east sides of the tomb. It is 0,20 m deep. The tomb belonged to a female of about 14-25 years old.⁶ She was lying on her left side with her legs bent and the head to the west. Her left hand was at her face and the right one was bent, placed on her stomach, near her left hand. She wore an iron bracelet on her left hand (Fig. 10₁; Tab. 8₇) and silver, bronze and glass finger-rings on her right hand (Fig. 10₂₋₄; Tab. 8_{5,6}). After collecting the bones and accompanying grave goods of the individual there emerged burial no. 6 beneath the 2nd one.

Tomb no. 3 (Fig. 2, 7₂) was found at the northern wall of the 4th church. It was a stone-box covered with a pair of slabs. The box consisted of basalt and tuff stones of various size. Inner dimensions: length-1,15 m, width-0,37 m, depth-0,23 m. Long southern and northern walls consisted of three stones each and western and eastern wide ones-of a stone each. The tomb has yielded a five or six- year-old child lying with stretched extremities, in the Christian manner with the head to the west. The child's hands were on his stomach. There were no grave goods in the burial.

Tomb no. 4 (Fig. 2) was found outside the 4th church, at the corner of the south-west wall in a distance of 1m from it. The tomb was a stone-box covered with seven small slabs. Its northern and southern long walls were made of three slabs each and wide ones with a slab each. Inner dimensions : length-0,9 m, width-0,2 m, and depth-0,2 m. It is orientated from the west to the east. The tomb belonged to a baby buried according the Christian burial rites with the head to the west. Its bones were perished; there were no grave goods in the tomb.

Tomb no. 5 (Fig. 2) was found inside the annex made in the south of the 1st church, in the north-west of burial no.1. The burial was a pit tomb covered with four stone slabs. There was a neonate buried in it. Its skeleton was perished and therefore it appeared impossible to fix anything. There were no grave goods in the tomb.

Tomb no. 6 (Fig. 2, 7₃; Tab. 7₃) was beneath the 2nd one. It was a pit tomb covered with three stone slabs. Corners of the pit were rounded and narrowing from west to east. It was 2.1 m long, 0.7 m wide at the head and 0.4 m at the feet, depth-0.55 m. The tomb is orientated from west to east. A male individual about 30-35 years old was lying backwards with his head to the west. His left hand was placed on his stomach, the right one was bent and kept at his face. He was not accompanied with any kind of grave goods. Roofing slabs of the tomb

⁶ Sex and age of the individuals buried in tombs no.1-10 have been determined by the Doctor of History L.Bitadze, head of the Laboratory for Anthropological Studies at Iv.Djavakhishvili State University. Tombs no.11-13 by an anthropologist Maka Chkadua, the National Museum

were lying at the bottom of the 2nd one in the depth of 0.3 m.

Tomb no. 7 (Fig. 2, 74,5; Tab. 75) came to light in the west of the 8th one, in a distance of 1m from it. It was a stone-box made of six slabs and covered with three tuff ones. North and south walls were made of two pairs of slabs. As to the west and east ends there was a slab at each of them. Gaps between the stones were inserted with several small stones. The tomb gradually narrowed from the west to the east. Inner dimensions: length-1.65 m, width at the west wall 0.45 m, at the east wall-0.3 m, depth-0.4 m. It is a multiply burial. It belonged to a five-six-year-old child lying backwards in the central and western area of the burial with the head to the west. Individual's hands were placed on the stomach. The skeleton was 0.95 m long. The child was accompanied by a small bronze ring and a pendant with a tang (Fig. 105,6; Tab. 83). One part of skeleton bones of the earlier individuals had been shoveled in the east part of the burial and the other part was scattered about the area in the north-east part of the burial. There have been distinguished bones of two 35-40-year-old males and a female in the first group, and a neonate's bones in the other group. Besides those bones there was found one more group of a skull and other bones not far from the 2nd group. A bronze pin with a sphere-shaped top, an incomplete, deformed, bronze rod-a bracelet (?) (fig. 109, 10) was found not far from the skull in the east of it.

Tomb no. 8 (Fig. 2, 76-8; Tab. 76, 7) was found in the north-west of the 7th one in a distance of 1m from it. It is a stone-box burial covered with three large slabs and several small basalt stones. It is oriented from west to east. Southern and northern long walls were mended up from poorly fitted three basalt stones each. As to the west and east wide walls, they were made of considerably thin slabs of the same material. Inner dimensions: length-1.8 m, width-0.55 m, depth-0.35 m. The tomb has yielded a pair of individuals. One of them had been buried backwards with his head to the west and stretched upper extremities. It had been disturbed by the second corpse. The first skull had been overturned and placed at the north-west wall. His lower jaw was on his chest. There were missing his feet bones and toes. The picture created the impression that the parts of the first skeleton had accurately been removed aside. It was 1.6 long and belonged to a male adult between 45-50. Another corpse was lying on her left side with crouched extremities and her head to the west lying over the 1st one. Her crouched body was 1.5 m long and belonged to an adult of about 25-30 years old. They were not accompanied with any kind of grave goods.

Tomb no. 9 (Fig. 2, 79; Tab. 74) came to light in the north-east of the 8th one in a distance of 0.7 m from it. It was a pit tomb without roofing slabs. It belonged to a juvenile lying backwards with the head to the west and hands on the stomach. Length-1m. There were no offerings in the tomb.

Tomb no. 10 was found in the north-west of the 7th one in a distance of 0.5 m from it. It was a damaged stone-box burial without roofing slabs and oriented from west to east. North-east part of the north wall was damaged. Southern long wall was mended from three slabs and west and east wide walls were made of single ones. Inner dimensions: length-1.1 m, width-0.3 m. A pose of the individual was difficult to fix. The tomb belonged to a baby not accompanied with any kind of grave goods.

Tomb no. 11 (Fig. 2, 710,11; Tab. 78) was arranged in the north-west of the 10th one in a distance of 0.7 m. It is a stone-box burial covered with six slabs of various size and shape oriented from west to east. Sides of the stone-box were mended from poorly worked stones. Southern long wall was made of three slabs, northern of four, western of two and eastern of a single one. West end of the tomb was wider narrowing to the east. Inner dimension: length-1.37 m, width of western end-0.4 m, and eastern one-0.2 m, depth-0.2 m. The tomb belonged to a ten-year-old child lying backwards, with his head to the west. His hands were placed on his stomach. While cleaning and sorting his skeletal bones it turned out that there were a neonate's feet bones among the child's bones. There have not been any grave goods in the tomb.

Tomb no. 12 (Fig. 2, 712,13; Tab. 79) was uncovered in the north-east of the 11th one in a distance of 1.7

m from it. It was a 1.05 m long and 0.6 m wide pit tomb arranged in the humus layer. The pit was covered with four various size slabs. A four-year-old child was buried according to the Christian burial rights. The child's hands were placed on the stomach. There were no grave goods in the tomb.

Tomb no. 13 (Fig. 2, 714,15; Tab. 710,11) was found in the west of the 11th one inside the 1st chamber. It was a stone-box burial covered with five various size slabs. Southern long side was mended from five slabs, northern- from six ones. Western wide side was made of a slab and eastern one was mended of two pieces. Inner dimensions of the tomb: length-2.2 m, width in its middle part-0.5 m, depth-0.3 m. It belonged to a 21-27-year-old male individual buried according the Christian burial rights. His bent hands were placed on his stomach. An iron belt-clasp with the remains of some cloth and leather was found in his waist area (Fig. 108, Tab .84). A silver finger-ring with a round-ended swastika bezel was found at his fingers (Fig. 107,12; Tab. 88,9).

Tomb no. 14 was unearthed in the south-west part of the 1st church annex in a distance of 2.5 m from the church. It was a damaged pit tomb. An individual's bones were mixed and we have managed to pick the fragments of pelvic and back bones and ribs. It was impossible to fix how the individual had been buried. Shapeless medium size stones were in the north-east of the skeleton bones.

Five burials (nos. 5,6,9,12,14) out of 14 were pit tombs and the rest (**nos. 1,2,3,4,7,8,10,11,13**) were stone-box ones. All of them were oriented from the west to the east. Pit tombs had a form of rectangles with rounded corners. They were arranged either deeper in the soil or on the surface without any pits at all. Long walls of stone-boxes were mended from various size crude slabs while their wide sides were single stones. All the tombs were covered with sandstone slabs of various size and thickness. The majority of the individuals, except one, were interred according to the Christian burial rites i.e. lying supine with their heads to the west. Their hands were bent and placed on their stomachs. The exceptional one was lying as if praying – his left hand was placed on his stomach and right hand at his face. Two burials (nos. 2, 8 upper one) have yielded the individuals buried according the rites characteristic to the previous period with their heads to the west. Their extremities were crouched.

As soon as the Georgians embraced the Christianity they began to bury the dead according to the appropriate rites i.e. they were lain on their backs but still there remain cases when scholars unearth the skeletons lying on either sides, with crouched extremities. As we have already mentioned there were uncovered two female individuals at the grave yard of the complex who were lying on their left sides with crouched extremities (burial no. 2). One of the females was about 14-25 and the other 25-30 years old. Females with crouched extremities have been found in burials dating from the Early Medieval period at Bolnisi district in the village of Poladauri and at the area named Orsakdrebi (Sakdrisi). Some burials of the same period have been found at the cemetery in Dmanisi district village of Vardisubani [Djaparidze V.V.et al., 1991,109; Djaparidze V.V. et al.,1997,108], Urvanebi [Amiranashvili Dj., 1997,112], Rustavi, [Ivashchenko m., 1988,73; G. Lomtadze,1988, Tab. XXIV; N.Pachikashvili, 2006, 11-14], and Dagheti cemeteries [D. Mindorashvili,2006,5-7], and at Bolnisi [B. Murvanidze at al.,2011,170]. Such position of the dead was common at Iaghsari [R.Ramishvili. 1969, 112,113], Zhinvali cemeteries [V. Chikhladze, 1990, 2] and also in some of burials dating from the Early Medieval period. Generally these tombs belong to females [R.Ramishvili, 1983, 112; V. Chikhladze, 1990, 2].

ARTIFACTS COMING FROM THE TERRITORY OF THE COMPLEX

BUILDING MATERIALS

Roofing Tiles

There were found two kinds of tiles at the territory of the complex. One is flat with its sides turned up and the other is grooved. Very small fragments of flat tiles were scattered about the whole territory of the complex. Considerably larger pieces were concentrated at the 1st and 4th churches. All the pieces of tiles uncovered at the first, original floor of the 1st church were deformed and overburnt. So these signs point to the traces of a roaring fire and high temperature inside the church. Two layers of larger pieces of tiles were scattered inside the 4th church.

Flat tiles with their sides turned up are made of well-worked clay containing tiny pebble inclusions. These are perfectly baked, mostly beige fragments, though there are some pink ones among them. A certain quantity of tiles is red painted. There was only one intact tile among the sherds. It too is burnt and deformed. Length of the tile-44 cm, widest side-31 cm, narrowest -24 cm, thickness-2 cm, flange-5/5,5 cm high, length of leaf-6 cm (Fig. 81; Tab. 69). Among hundreds of fragments there are some larger ones which are easily measured (Fig. 82-6; Tab. 62-8) and the data have enabled us to say that all of them had been made in one and the same moulds as the intact one. Great majority of tile surfaces are plain. Only few of them bear lines and circles (Fig. 86) made before baking. Georgian majuscule and minuscule letters have survived on only two pieces of tiles (Fig. 817,18; Tab. 618,20).

Dimensions of flat tiles clearly resemble the ones coming from the other Early Medieval sites excavated in Georgia such as Vardisubani [V.Djaparidze et al. 2004, 115], Urbnisi, Vashnari [Dj. Djghamaia, 1980, 21], Abanoskhevi and Matani [A.Ramishvili, 2008, 57].

There were about 20 fragments of grooved tiles among the debris. They too are made of well worked clay, having beige and pink colors. The best survived example has been found inside the annex of the 1st church. Its wide top narrows to the end which is missing and we were unable to fix its real length. The piece itself is 34 cm long with 20 cm wide top, 13 cm wide end, maximum height of its turned up side is 10 cm and thickness 2-2.5 cm. An excised wavy line runs along its surface (Fig. 87; Tab.610). Other fragments are plain and only a pair of sherds bears leaves for fixing which are ovoid in section (fig. 89,10; Tab. 611). Grooved tiles found at the church complex are made with the use of `kobuna~, a special mould made for forming them. There are known two general ways of making tiles – a special mould and a potter's wheel. A custom of making tiles in special moulds, i.e. `kobuna~ is one of the oldest and it is quite common in local ethnography [L. Bochorishvili, 1949, 150-154].

A Decorative Tiles

While excavating the complex there were found fragments of flat, rectangle, clay tiles together with the roofing ones having triangle-shaped tenons. In whole there were about 80 such pieces. We had managed to restore a certain number of appropriate fragments and it appeared that some of the tiles had two and the others three tenons. These tiles like the roofing ones were made of well worked clay baked properly and had beige and pink smoothed surfaces. Some of them bear traces of red paint.

Surfaces of the tiles with two considerably wide and short tenons are plain. Total length of the tiles-10 cm, thickness-2,8 cm (Fig. 819; Tab. 612). As to the tiles with three tenons they are longer. Total length of one

of them is 47 cm, width 33 cm, thickness 3 cm and tenon length 13 cm (Fig. 821; Tab. 613). Some of the tiles with three tenons are plain and the others are ornamented. One of them bears a bunch of eight wide incised and polished lines (821; Tab. 613). It seems quite possible that a certain part of the tiles had been ornamented. There are clearly seen wide, incised, polished and wavy lines, semicircles and ovoid figures on their broken away tenons (Fig. 812-16, 21, 22; Tab. 615-17).

Tiles with similar pairs of tenons found at Nagzauri had been unearthed at Mtskheta town excavations [A. Apakidze et al., 1989, fig. 325, 327]. Another pair of tiles with two tenons comes from the sites excavated in Rustavi, at the left bank of the river Mtkvari [G. Lomtadze, 1955, 206, XXIII^s]. Red painted tiles with three tenons had been found at the same Rustavi site of ancient town in 1996-7 in a distance of 10 m from the earlier explored church.⁷ A red painted tile with four white-painted tenons has been found at Nekresi site of ancient town [N. Bakhtadze et al., 2010, 57, 60].

Tiles with triangle tenons found at Nagzauri church complex in 1998 were considered as probable antefixa [G. Chanishvili et al., 1999-2001, 60]. So are the similar ones coming from Mtskheta and Nekresi.

Nagzauri, Rustavi and Nekresi tiles have been found at the churches dating from the Early Medieval and it seems fairly possible that they had been used as their adornments. Supposedly the tiles coming from Mtskheta might belong to the same period. All the parallels just cited enable us to conclude that clay tiles with two, three and four tenons had been quite common in the Early Medieval eastern Georgia and were normally used as decorative details of the churches.

Nails

Changed color nails were scattered inside the hall of the 1st church together with deformed tiles. This moment points to the fact that they had been used for constructing a roof of the church. In whole there were found 19 nails (Fig. 811; Tab. 621). Some of them are either deformed or incomplete. They are 9-12 cm long and 6-7 mm wide. Their tops are flattened with a hammer and their pins are four-faceted, with long and sharp tips. One of incomplete nails is flat and rectangle in section. It is quite possible that the latter had been a part of a crump.

Pottery

Small quantities of kitchen and household wares have been uncovered in the territory of the complex. Such discovery was not a surprise, because the presence of great quantities of pottery at a cult purpose site is not at all expectable, even more, a certain part of the pot sherds uncovered at the territory might have occurred there from the contemporary settlement located not far from the complex.

The only restored container (a pot) was found while excavating an outer apse of the 4th church. It has a flat underside, oblong globular body, long flaring neck and rounded rim. Its shoulder is decorated with a wavy band around it and its body with the same pattern inserted between a pair of plain lines. It is thrown on the wheel and has beige-pink color. Height-20 cm, underside dia.-11 cm, and rim dia-14 cm. (Fig. 91; Tab. 811). The rest of finds is a junk consisting of different parts of pottery such as rim and side, side and bottom pieces, handle fragments of long ring-based oil-lamp and other containers (Fig. 92-12; Tab. 812-14). Great majority of the pottery is made of well-worked clay, baked in beige or pink color but there are some pieces of black and buff burnt ones.

A rim and side fragment of a large container (a jar with straight sides?) with a wide, inward curved rim and notched side (Fig. 913; Tab. 810), a sherd of a vessel with an arris on its neck and survived stump of its handle (Fig. 97; Tab. 813).

⁷ We have been offered this information about the tiles by the Doctor of history Nazibrola Pachikashvili, Director of the Rustavi Historical Museum

A Rosette

A rosette is a single gold piece found at the territory of the complex. It came to light on the floor of the 1st church hall. The rosette was lying in the north-east part, at the altar step. It consists of a bed, seven-petal rosette of incised wire soldered on it and a circle mount for an inset also soldered at its rare surface. A circle of an eye soldered at the rare side is inserted with a copper pin. Rosette dia. 2,5 cm (Fig. 914; Tab. 8122). It seems quite possible that the rosette was used as an adornment of some clothes. A six-petal “pendant” coming from Rustavi church cell excavated in 1950 (G. Lomtadze, 1955, 188,189, tab. XXII3) is the closest parallel of Nagzauri example.

GRAVE GOODS

Great majority of the burials excavated at the complex has yielded nothing but skeletons. Few finds were uncovered in three burials and in the 7th one which had been damaged. The 2nd tomb has yielded an iron bracelet, silver, bronze and glass finger rings. A bronze open-ended ring and a pendant with a long tang were in the 7th one. A bronze pin with a sphere-shaped head and an incomplete bronze rod (a bracelet?) were found among the heap of bones thrown away from the 7th disturbed tomb. An iron clasp and a silver finger ring came from the 13th burial.

The clasp and the pendant are connected with clothes and the rest are adornments.

An iron clasp consists of three parts: a two-fold piece of iron, a flat ovoid belt-clasp and a tongue. There were some kinds of organic remains between the sheets of the two-fold piece, supposedly of leather. Length of the sheet 8,5 cm, width 2,8 cm, tongue 3 cm (fig. 108; Tab. 84).

A bronze pin is mounted with a sphere-shaped head and there is a pair of grooves below it. The pin itself is short and round in section tapering to the end. Length 4 cm (Fig. 109).

An iron bracelet is made of a rod ovoid in section, damaged (fig. 101; Tab. 87).

A bronze rod is ovoid in section. One of its ends is flattened and decorated with a pair of parallel lines. Another end is broken away, i.e., it is incomplete. Supposedly the rod is a part of a bracelet (Fig.1010).

A silver finger ring. There were two of them in the tombs. The one coming from the 13th burial is a solid, one-piece-cast finger-ring. Its upper part is rhomb-shaped narrowing to the lower end. Its ring is ovoid and a bezel rhomb-shaped, decorated with a circle of incised dots around a swastika with rounded ends. Incised dots are made in the centre and at the ends of the swastika. Inner diameter of the circle 2 cm (Fig. 107; Tab. 88,9).

Another finger-ring is smaller in size. It is made of narrow and thin stripe-like piece of bronze. There is a round bezel encircled with an incised wire at its top. Its mount for an inset is inserted with a white glass. The finger-ring is decorated with a wavy line. It is damaged. Inner dia. of the ring 1,6 cm, inset dia. 0,5 cm (fig. 104; Tab. 85).

A copper finger-ring. (2nd tomb). Its ring is small, mounted with a soldered on low conic bezel. Inner diameter of the ring 1,6 cm (Fig. 103).

A glass finger-ring. (2nd tomb). It is made of black blind glass and has an ovoid ring flattened at the top in a form of a flat bezel. The ring is ovoid in section with a groove along the inside surface. dia. 1,8 cm (Fig. 102; Tab. 86).

A bronze ring. (7th tomb). It is a wire ring ovoid in section with ends open. One of the ends is flat and the other is tapered. Outer dia. 2 cm (Fig. 105; Tab. 83).

A bronze pendant. (7th tomb). It consists of two parts- a ring and a tang. The former is open-ended. The

pendant is made of a wire round in section. An oblong damaged tang is soldered at its top. Outer dia. of the ring 2 cm (Fig. 106).

In spite of the fact that the explored burials contained few grave-goods, it still appeared possible to determine the date of some of them. The finger-ring made of black glass (2nd tomb) still remains interesting from this point of view. It has a flattened bezel at the part where the ring ends join. The ring is very close to the ones unearthed at Rustavi in different years and included in the 2nd group of finger-rings [M. Chkhatarashvili, 1008, 56-58]. More than thousand finger-rings had been found in the reject heap of glass-works explored at Orbeti yielding great majority of black glass [N. Ugrelidze, 1961, 9]. Fifty-two finger-rings of glass have been found in catacomb and other burials of Zhinvali cemetery [V.Chikhladze, 1990, 6]. Twenty glass finger-rings have been found in Khevi, at Gigia's Satibi (meadow) cemetery [L. Tsitlanadze et al. 1998, 71-72, 75, 78]. Several finger-rings come from Samtavro cemetery [N. Apkhazava, 1979, 97]. Glass finger-rings unveiled in the gorge of the Pshavis Aragvi River, at Kartana cemetery, are distinguished with their large quantity and wide diversity. [G. Rcheulishvili, 2007, 147]. Single examples of glass finger-ring come from Gveleti cemetery (D. Mindorashvili, 2005, 70), Urbnisi [L.Chilashvili, 1964, 122], Nokalakevi [V. A. Lekvinadze et al. 1981, 128], Nastakisi [G. Narimanashvili, 1982, 55], Uplistsikhe [D. Mindorashvili, 1985, 57], Badatgori [B. Djorbenadze, 1982, 59, 77], and Areshi [L. Chilashvili, 1991, 77].

Glass finger-rings had been unearthed at the south Caucasian sites and they were considered by the scholars as local, Georgian, product [Kuznetsova V. A. 1962, 20-29; Kovalevskaya V.B. 1981, 85].

Glass finger-rings found at Rustavi are dated to the 6th-7th centuries [M. Chkhatarashvili, 2008, 59] and the majority of Samtavro ones belong to the 7th and beginning of the 8th centuries [N. Apkhazava, 1979, 97]. There is an assumption that production of glass finger-rings had begun in the 7th century and continued up to the 9th [N. Apkhazava, 1979, 98].

Glass finger-rings coming from Badatgori cemetery, Uplistsikhe and Nokalakevi are dating from the 8th-9th centuries. As to Gogia's Satibi cemetery glass finger-rings, they have been dated to the 9th century.

The black glass finger-ring with flattened bezel coming from Nagzauri 2nd burial may be dated to the same centuries. So are two more finger-rings from the same burial, the silver one with a swastika on it (13th burial), and the iron clasp. All the just cited data enable us to suppose that Nagzauri complex had completely been destroyed and abandoned at the end of the 8th century and at the beginning of the 9th there began a process of its transformation into a cemetery.

STONE RELIEVES⁸

Now let us deal with an abundant quantity of relieves curved on various color tuff stone debris picked at the territory of the complex. Sadly, almost all the specimens are fragmented although there is no doubt that the pieces are component members of stone Crosses because it is more than easy to adjust them to almost every structure of stone Cross types ever found in Georgia. All of Nagzauri stone Crosses bear almost every kind of designs and traces of stone curving technique. These characteristic features make it possible to insert them in the chronological scope of 5th-7th centuries quite firmly and at the same time consider them as close parallels of the ones hitherto found in any part of Georgia no matter had several of them been originally erected at any region or were they either free standing pillars or inserted in the church wall structures or were found among numerous fragments of stone pillars, for instance, like the ones found at Ukangori "double-door" church or

⁸ Numbered figures and tables represent round bracketed register book numbers of finds too.

at “Kvrinchkhiani” (lying at the same Ukangori), and Buchurasheni churches or at Bolnisi district area of “Lamazi Gori” and at the same Bolnisi Zion etc.

Three stone Crosses standing together at Didi Gomareti area of Shibashiant church of Kviratskhoveli~ (Doubting Thomas’ church) belong to the same period.

It is important to note that these stone pillars/Crosses had been called stelae for a rather long period of time and a term “stone Cross” was eventually established instead of the old one in spite of the fact that an Academician V. Topuria had already written a paper titled as “Stone Crosses in Georgia” [V. Topuria, 1942].

There are various interpretations about the function of stone Crosses in scholarly literature. They were considered as cult, memorial, tomb, cult-memorial or border stones [L. Muskhelishvili, 1938, 338; G. Chubinashvili, 1940, 86; V. Topuria, 1942, 58; V. Tsiskarishvili, 1959, 72; Dj. Amiranashvili, 1968, 36]. Some of Georgian scholars have analyzed all these points of view in fine details and put forward appropriate conclusions [N. Chubinashvili, 1972, 8; V. Djaparidze, 1982, 53; K. Machabeli, 1988, 63; G. Djavakhishvili, 1998, 6].

A Classical example of the Early Christian period stone Cross is reproduced on the eastern projecting apse of 6th century basilica of Zion lying at Tsalka district. It is a right-angle base rested upon a three-stepped socle adorned with the Cross having equal size stem and transepts (the Georgians call such Crosses as Bolnuri=Bolnisan Cross) inserted in a locket. A stone pillar with tapered top, pine-tree ornamentation and an arched model of the Holy Sepulcher is erected upon the locket. The pillar is crowned with a pedestaled Cross having widened transepts [N. Chubinashvili, 1972, 35, tab.1]. The majority of earlier stone Crosses have the same shape though there are slight differences among them.

Similar type stone Crosses are quite common in Armenia, mostly in the country’s northern part. They too belong to the Early Medieval period [Brentie K., 1981].

It should be noted that besides the stone pillars consisting of several parts and crowned with tall Crosses measuring from two to about four meters, there had been found stone slabs smaller in size (25-45 cm) with a relief ornamentation and Georgian majuscule inscriptions at Bolnisi Zion and “Lamazi Gora” [L. Muskhelishvili, 1941, 15,16; Dj. Amiranashvili, 1968, 4, 6, 36]. Some of similar slabs have been found at Nagzauri complex.

According to Georgian written records the locals began erecting the Crosses as soon as the Christianity had been declared as an official religion in the earlier half of the 4th century just like the then Christian world, and eventually it became an important tool for ingraining and strengthening a new religion [The 10th Century Shatberdi Collection, 1974, 323; The Life of Kartli 1, 1955, 119]. The Cross had been the symbol of primary importance in the Christian belief and its geometric shape was being firmly established in architecture, art and everyday life of the Christendom. Any sovereign, feudal or person, could erect the Cross and by doing this he declared that he had already embraced the Christian belief and was trying to promote its further distribution and firm institution within his own territory [V. Djaparidze, 1982, 58; N. Chubinashvili, 1972, 39].

Such process was quite natural not only in the eastern Mediterranean Christian World where this religion had originated and developed further towards western and northern Europe a bit later. Erection of the Crosses and especially stone ones became a concomitant event of strengthening the Christianity beginning from 7th-8th centuries. Free standing stone Crosses have survived in Ireland, in the Great Britain and in mainland Europe as well. [Wilson David Mackenzie, 1984].

Great majority of stone Crosses discovered in Georgia belong to the 5th-7th centuries though there are a few ones dating from even the 8th-9th centuries. Paleographical study of Georgian majuscule inscriptions, artistic-stylistical analyses of the engraved reliefs on these stone Crosses, and their comparison with the decorative

motifs of architectural sites firmly dated according to their building inscriptions had formed the basis for an exact date of the Crosses. Such chronological scope shows that alongside with strengthening of the Christianity their frequency decreased and beginning from the 9th century they eventually ceased to function [N. Chubinashvili, 1972, 49; N. Chubinashvili, 1972, 96; K. Machabeli 1008, 8; G. Djavakhishvili, 1999-2002, 92].

In spite of lessening the quantity of stone Crosses the symbol itself still remained unshaken and went on keeping safe its paramount importance in the Christian World. A depiction of the Cross seems to continue well as a counterpart of the Christian culture even today but it is no more a symbol of institution and strengthening of the belief in a form of stone Crosses. They have obtained quite different significance – there are no Christian tomb stones without them, they serve as the State and private border stones, they have constantly remained in the ecclesiastic architecture, emerging every other minute on various pieces of art, and are even permanently influencing our every day life. Thus it is fairly clear that there had been firmly established historical and cultural circumstances for erecting of stone Crosses which determined a certain chronological scope of their development and presence.

The trend was common in the whole Christendom. So was a general shape, form and subject matter (in some ways even general iconography) of the stone Cross. As to the particular aspects, such as material, curving technology, certain iconographic structure of relief motifs and images depicted on them, or their artistic aesthetics, they were able to mirror cultural traditions of this or that country.

We endorse the opinion provided by certain scholars who consider that these stone Crosses should have had cult purpose significance and served as the means of strengthening a new belief in the Early Christian period. It was only in later periods when they obtained a fairly different function. The opinion just mentioned belongs to N. Chubinashvili and V. Djaparidze [N. Chubinashvili, 1972, 39; V. Djaparidze, 1982, 58].

Fragments of stone Crosses were scattered about the whole territory of Nagzauri church complex and even beyond the enclosure. It is highly significant that the fragments of one and the same Crosses or stone pillars i.e. Crosses have been found in a distance of about 10-15 cm from one another. Grate majority of the fragments seems to be crushed deliberately and spread unsystematically about the interiors of the churches, over their collapsed walls and at the floors of their frontages. Greater part of the fragments was gathered at the enclosure adjacent to the 1st church apse wall and some of them had been inserted within the chancels of the churches.

It is quite probable that all the fragments picked within or at the immediate vicinity of the complex did not at all belong to the originally functioning stone Crosses otherwise there should have been at least 20 of them. We have mainly managed to pick pieces of the Holy Sepulcher models crowning the pillars and fragmented transepts of the Crosses mounted on the tops of those very models. These fragments (at least the majority of them) should have been brought here at a certain period of time and placed inside of already destroyed churches just as in the case of Ukangori “Kvrinchkhiani”, “Lamazi Gora” and “Buchurasheni” churches. Some scholars believe that people did so at the times of their hardships in order to save the stone pillar Crosses [N. Chubinashvili, 1972, 48] but it is more than clear that such activities have not appeared even a bit successful because all the Crosses are crushed and completely demolished. At the same time the opinion just offered does not exclude that one or several stone pillar Crosses, now fragmented, could have been erected inside the churches even when they were in use.

Stone pillar Crosses coming from not only Kvemo (Lower) Kartli but also from other regions of Georgia bear different kinds of ornamentations. These are figured relieves of Christ, the Virgin, angels, apostles, images of clergy and laymen also Biblical scenes. It seems quite natural that Nagzauri stone pillar Crosses should have been adorned similarly but fragmentariness of relieves has not allowed their proper restoration. A complete

iconographic program has survived on only one intact example. It represents the enthroned Mother of God with the Child and other figured images made on its capitals and facets.

This stone relief unearthed at the northern wall inside the 4th church, is one of the important acquisitions of Georgian Early Medieval art. It is a distinguished example of a delicate, irreproachable craftsmanship demonstrating a laconic iconographic program and original expressiveness of the figures curved on the pillar (fig.111,2; Tab. 9-15).

This book includes K. Machabeli's, an art critic, expanded work dealing with the same stone pillar. It is important to note that this pillar, together with the other one broken into two and decorated with rollers (Fig.124; Tab. 41,165) seem to be placed at the find spot rather later, when the 4th church had already been destroyed. This supposition is perfectly witnessed by the stratigraphy of the area. The stone pillars were lying inside the church at the height of about 15 cm above the floor level beneath which there was an earth layer mixed with a large number of roofing tiles (Tab. 41) fallen down on the original floor in the result of a collapse.

One more stone pillar, besides the two intact ones previously mentioned, has emerged within Nagzauri complex. It is decorated with four bunches of plain rollers like the ones broken into two and mentioned previously (Fig. 123; Tab.164). There have been uncovered 43 transepts of Crosses crowning the stone pillars. It is quite possible that they might have belonged to about 20 different ones that enabled us to construct some more Crosses with the use of these transepts. There have also been unearthed pedestal fragments of the Crosses representing models of the Holy Sepulcher. Their quantity may allow one to construct about seven or eight such models. Three fragments bearing figured images of humans were among 20 additional pieces of the stone Crosses. Seven of them were inscribed with Georgian majuscule letters. The spot has also yielded several tens of different splinters. Here also belongs a one-piece-cut tuff vessel of the "Holy Water" (Descriptions and dimensions of each relief fragments see in the catalogue).

All the relief transepts picked at the spot belong to the Crosses crowning the stone pillars. The place of other fragments can easily be found within a well-known construction of stone Crosses but there are left some more very small pieces which still remain difficult to identify.

General structure of stone pillar Crosses look like this: As a rule the ends of the Cross transepts are widened. Lower parts of their stems are longer, ending with a tapered rectangle termination for wedging the Cross into the mortise made through a pedestal mostly representing models of the Holy Sepulcher. Upper parts of their stems are either a bit shorter than transepts or there are cases when they are as long as the transepts. Rear surfaces of the Crosses are smooth while the front ones are richly decorated. In certain cases there are examples adorned with blossoming branches emerging from the bottom and reaching the widening ends of the transepts. Most of the Crosses are one-piece-cut stones but others are mended from several parts. Such Crosses have special mortises for wedging their component parts in (Tab.192).

The transepts differ from one another in material, color, manner of relief curving and technique of rendition. These features make it quite easy to group them. The Crosses are 6-8 cm thick, length of their transepts varies between 30-50 cm and their stems are from 40 to 60 cm long (size and description of trunks and transepts see in the catalogue). Very often there is a circle at the interception of the Cross inserted either with a multi-petaled rosette or the Cross with equal-sized stems and transepts. Infrequently there may be different geometric figures without any circles around them.

The edges of their stems and transepts are decorated with thin rollers or ornamental rods emerging from the centre and directed to the edges end with stylized rosettes, three-petaled lilies or lotus flowers. There are examples decorated with three or four stripes or slanting lines bordering the edges. As to their central areas

they are either plain or a bit hollowed.

The majority of Nagzauri Crosses are decorated with lily and lotus flowers. Their stylized depictions are quite common in relieves made on temples and plastic art pieces of the Old World. A lotus flower was a very important motif in the art and mythology of Ancient Egypt. It was not only the country's symbol but also a symbol of various Egyptian deities. As to the lily it is a flower-insignia widely spread in the culture of ancient Persia [Wilkinson, Richard H, 2003; K. Machabeli, 1976, 112-114].

Stylized depictions of these flowers have obtained significant importance in the Christian symbolic. A lily had always been considered as a symbol of Holiness and humbleness in the old ancient World while the Christianity connected it with the Resurrection. This symbol was also equated with the Second Coming. The Medieval period Europeans have considered a lily as the Virgin's flower.

THE CROSS TRANSEPT DECORATED WITH A LILY

Thirteen transepts of the Crosses have been found at Nagzauri complex. Stone Crosses coming from Kvemo Kartli are very often decorated with a motif of a three petaled lily. These sites are: A 6th-century "Lamazi Gora" [N. Chubinashvili, 1972, tab. 4, 5], and Balichi [G.Djavakhishvili, 1998, tab. 63], 6th-7th century Baghchalari [G. Djavakhishvili, 1998, tab. LXVI 1-2]. These transepts have been found at different spots of the complex and they differ from one another with their material, form and quality of rendition (Fig. 131-12; Tab. 171-8; 181-4).

Five transepts out of the 13 are made of grayish tuff (Nos. 1, 18, 28,107,113). These are short transepts decorated with a low relief lilies (Fig. 131-4; Tab. 171-4). Several transepts seem to be parts of one and the same Cross. They have similar dimensions and ornamental motifs. Their edges are decorated with a pair of rollers and short-stalked, three-petaled lilies emerging from the interception and directed to the widening ends. In spite of the fact that their backgrounds are rather low the lines are wavy and smoothly modeled. It appeared quite easy to mend up two pieces of transepts quite fittingly. These are nos.18 and 28 with encircled rosettes unearthed at different spots (Fig.131; Tab. 171). There is an outgrowth at the widened end of right transept because in this case the outgrowth will appear at lower part and we will see a familiar picture of blossoming Cross when the branches emerging from the bottom terminate on transepts with exactly this kind of outgrowths. A blossoming Cross coming from "Lamazi Gora" is an exact parallel of the one described previously [N. Chubinashvili, 1972, 45, tab. 5] with lilies on its transepts and a locket with inserted rosette at its center. A technique of rendition is the same in both of the cases. It seems fairly possible that one of two craftsmen had known about the existence of the other or both of them were made at one and the same workshop. N. Chubinashvili has dated "Lamazi Gora" Cross to the 6th-7th centuries [N. Chubinashvili, 1972, 46]. The same chronological scope seems applicable for Nagzauri specimens. There is no trace of the 5th century archaism on them and the 6th century seems quite appropriate as the date.

Similar motifs of decoration are represented on the four other transepts (nos. 5, 16, 88, 104) having the same dimensions but made of different color tuff - two of them are red and the other two white. Lilies rested upon coniferous stalks are emerging from encircled rosettes made in the centers of the Crosses (Fig.135-8; Tab. 175-8).

Another group of four transepts (nos. 34, 46, 71, 62) includes three component members of one and the same Cross (Fig. 139-11; Tab. 181-3). Their relief is quite deep with light and shade effect. Relief is rather low on the 4th transept (Fig.1312; Tab. 184).

The first three transepts are bordered with rollers. An area within the borders is covered with stalks

crowned with three petaled lilies. The stalks are made of slanting triangles. Lily petals are modeled in the same way. There is not seen even a bit of a background. Relieves are so deep with light and shade effect that they create the impression of almost real floral image. Composition is thought out properly and it is clear that it had been made by a skilful artisan. The specimen may easily be dated to the 5th and the earlier half of the 6th century. Such motif of triangles is common for the fragments of Crosses coming from 'Kvrinchkhiani~ and 'Buchurasheni~ churches [V. Djaparidze, 1982, tab. XXI-1, LXIV-1].

THE CROSS TRANSEPT DECORATED WITH LOTUS

A stylized three-petaled lotus motif is very familiar among Lower (Kvemo) Kartli stone Crosses coming from "Lamazi Gora" church dated to the 5th and the earlier half of the 6th century [N.Chubinashvili, 1972, tab. 3], and "Buchurasheni" dating from 5th-6th centuries [V. Djaparidze, 1982, Tab. LXXI-1]. In whole there are uncovered seven such fragments coming from different areas. They differ from one another with their color, form and manner of rendition (Fig. 141-4; Tab. 185-8).

Four pieces out of seven (nos. 38, 40, 81, 102) appeared to be transepts of one and the same Cross made of grayish tuff (Fig. 141; Tab. 185). The transepts are decorated with coniferous stalks crowned with lotuses. The stalks are emerging from a square inserted in the centre of the Cross. Its long edges are decorated with a pair of rollers modeled smoothly against of medium height background.

One more fragment (no. 103) is decorated with the same motif. There has survived an arched piece of lotus on it.

The next transept (no. 61) bears a lotus flower depicted in the same way. It is made of red tuff (Fig. 143; Tab. 187). So is the last fragment (no. 108) (Fig. 144; Tab. 188).

THE CROSS TRANSEPT ADORNED WITH A ROSETTE

The following group of transepts and stems are decorated with stalked multi-petaled rosettes (Fig. 151-4; Tab. 191-4). A rosette, like a lily and lotus, has Eastern origins and later it became a very important symbol of the Christianity as a 'co-equal and alternative symbol of the Cross with equal size stems and transepts~ [K. Machabeli, 12007, 38]. Such rosettes are quite commonly seen in relieves of the Early Christian stone Crosses [V. Djaparidze, 1982, tab. LXVII; G. Djavakhishvili, 1998, tab. XCV, XCVI 1-2].

The stems and the transepts of this group are short, with equally widening ends. They differ from one another with their technique of curving and variations of their bordering. The first two pieces may belong to one and the same Cross (Fig. 151,2; Tab. 191,2). Both of them are bordered with wide hems of slanting triangles. The first is decorated with a rosette having a form of a six-beam star and the other with seven-beam one (no. 79), the third (no. 42) is different in color and it is bordered with a frame of triple rollers. A background within the border is hewn slantwise and the groove is inserted with a seven petaled rosette. The slant wisely hewn background smoothes geometric features and hardness of the surface making the shape of the curving executed pretty masterly (Fig. 154; Tab. 194). The fourth transept bears a human's very unique relief depiction (no. 60) engraved schematically on a smooth surface bordered with a double roller. The image is set upon a rod. Vertical lines of the image's hair cover his head like a hat (Fig. 153; Tab. 193).

His facial features are widening to a forehead which is a bit protruding. His eyes, eye-brows, a nose, a mouth and cheek-bones are depicted schematically but in spite of this feature the face in whole is well thought

out. Its frame is delicate.

Such depictions made on a transept of the Cross have never been found before. If we do not be able to find lacking fragments of the Cross it will be difficult to personify the human image. A man's face with similar hair-style is made on the stone Crosses coming from Khandisi [G. Djavakhishvili, 1998, tab. LXXXIII-1] (Kvirike?) and Gora [G. Djavakhishvili, 1998, tab. XLV-1] (The Infant).

We suppose that none of the four Crosses belong to a later period than 6th century.

A fragment of a transept decorated with the similar eight-petalled rosette had been found by chance in the field in a distance of about two kilometers and was kept safe in the church of Gantiadi village (it is made of grayish tuff measuring 8, 13 15 cm). The rosette is set upon a coniferous rod. A smooth surface of the transept is bordered with a double stripe (Fig. 15s; Tab. 19s).

CROSS TRANSEPTS DECORATED WITH PINE-TREE PATTERNS AND TRIANGLES

One more group of transepts and stems are ornamented with only geometric design. In whole there are seven of such pieces. They have been unveiled at different parts of the complex and clearly contrast from one another with material, form and quality of rendition.

The first three pieces of grayish tuff have been aptly fitted and we got an incomplete Cross (Fig. 161; Tab. 197).

Slantwise curved transepts are decorated with double hems and a pine tree pattern frieze between them. Buttons made of concentric circles are inserted between the grooves at the widening ends of the transepts. This is the case when we have witnessed almost an exact button motif made on "Lamazi Gora" Cross no. 591 [N. Chubinashvili, 1972, tab. 6].

The Cross with a narrow groove along its middle area and pine-tree pattern frieze along its sides (fig. 162,3; Tab. 196,8).

The next piece is a lower long part of the Cross stem with a stump for wedging it in a special mortise (no. 87). A pine-tree decoration is thick and curved slantwise (Fig. 165; Tab. 1910).

The last fragment of this group is also a lower part of the Cross stem with a stump for wedging it in the mortise (no. 141). A smooth surface of the stem is bordered with triangles curved slantwise (Fig. 164; Tab. 199).

THE CROSS TRANSEPTS WITH A SLANTWISE GROOVE

This last group of Cross fragments consists of 11 different color tuff pieces but general character of their decoration is similar of one another. These are transepts decorated with three or four hems along the edges of slant wisely grooved middle parts. Semicircles are made at their widened ends. The first two (nos. 17, 106) may be parts of one and the same Cross (Fig. 171,2; Tab. 201,2). This simple geometric pattern is made quite skillfully and there are numbers of its parallels at "Lamazi Gora" [N. Chubinashvili, 1972, tab. 6] and "Beruchasheni" [V. Djaparidze, 1982, tab. LXX, 2].

A chronological scope of such scheme is 5th-7th centuries but in this case we may presuppose 5th-6th centuries.

The three following peaces also seem to be parts of one and the same Cross (nos. 90, 83, 11). This is a stem with a semicircle, its middle part and ending stump for wedging it in a special mortise (Fig. 173-5; Tab. 203-5).

The rest of the Cross fragments have so aptly been fitted to one another that they made almost a complete Cross (no. 118) lacking only the lower part of the stem and beginning of blossoming branches. The sides of

the stem are decorated with stripes. Its middle part is smooth with a thin groove along it. The Cross with equal ends inserted in a circle is made in the central part of the stem. Blossoming branches emerging from the bottom are terminated at the transepts. "Lamazi Gora" Cross is decorated with similar branches [N. Chubinashvili, 1972, tab. 5]. (Fig. 176; Tab. 206).

Two more fragments seem to be parts of the same type Cross (nos. 33, 95) with smooth surface and a groove along it. Its sides are decorated with stripes. Three a bit outward swelling, sail-shaped triangles are made between the rollers. This linear design easily corresponds with the chronological scope of the previously discussed examples. At the same time it can function as a standard Cross because they had already acquired an ordinary shape (Fig. 177,8; Tab. 207,8).

A stem of the last Cross is a bit different (no. 53). It is grooved much deeply. This Cross is an almost exact replica of the one coming from "Kvrinchkhiani" [V. Djaparidze, 1982, tab. XXVI-1,2]. (Fig. 179; Tab. 209).

Now we are able to fix the chronological scope of all the stems and transepts according their stylistic features and already existing parallels and date them to the 5th-7th centuries.

A CLAY CROSS

Besides the tuff stems and transepts of the Crosses there were uncovered four clay sherds which should have been parts of Crosses (Fig. 182,3; Tab. 211,2). There has also been found a pair of circles 5 cm wide and 4.5 cm long. The first one (no. 86) has an offshoot of a transept (Fig. 182; Tab. 211). The third fragment is a triangle piece of the Cross. It is 10 cm wide and long and 4, 5 cm thick (no. 84) which might have been inserted in this circle (Fig. 181; Tab. 213). The fourth fragment is a narrower, oblique circle (no. 135) which could have been a lower part of stem together with a blossoming branch (Fig. 184; Tab. 214). If arrange these fragments properly we will get a flourishing Cross of about 60 cm wide. Its widening transepts are emerging from an open-work circle inserted with the Cross and decorated with excised contour line. As to the Cross emerging from the circle, it is decorated with slender rollers.

There have never been mentioned anything about such clay Crosses in Georgian scholarly literature. It would have been possible to suppose that stone pillars had been crowned with them. This kind of Crosses are known as Celtic in Europe because stone pillars crowned with them were widely spread in Ireland and the Great Britain beginning from the 8th century [Wilson David M. 1984]. However we believe that the Crosses discovered by us are much earlier than the European examples. These artifacts have been uncovered together with the fragments of stone relieves enabling us to date them to the 6th-7th centuries.

CAP-DRUMS

There have been found a certain number of fragments belonging to stone pillar capitals representing arched models of the Holy Sepulcher. The quantity of these fragments is enough to mend up seven or eight complete artifacts. A general shape of the Holy Sepulcher looks like this: It is an arched, pavilion-like structure erected upon a socle. They have various kinds of moldings tied with either half cylindrical vaults or spherical bodies crowned with stone Crosses. Columns, moldings, vaults and tympani are normally decorated with geometric patterns and rather seldom with figured images (Fig. 19, 20; Tab. 215-10, 22).

In whole there were unveiled about 20 fragments coming from various spots of the complex. They differ from one another with their color, form and manner of rendition.

This incomplete example is made of red tuff. It has been mended up with fragments coming from various spots (no. 20). It is interesting that some of them have been found at the 1st church and one more in the interior of the 4th one. A bottom of the model and three rectangle columns with figured and geometric ornamentation have been aptly fitted to one another (red tuff measuring 22, 24 and 21 cm). (Fig. 19_{1,2}; Tab. 21_{5,6}).

The columns should have been held together with horse-shoe-shaped vaults. There have survived lower circles of an arcade. Humans' forefront figures are depicted on a pair of the arcade columns. Sadly, upper parts of the columns are broken away and there are left only two thirds of the figures that is why it is impossible to identify them.

A right hand of the right figure is bent and raised towards his face. A palm of this hand together with the face and left hand are broken away. A tunica and a chlamys covering the figure down to his feet is spread semi circularly. A cloak-chlamys covers his right shoulder and its gathers fall down to his hip. As to the tunica-dress, it is aplicated with twinned lines like stitches.

The figures are depicted in low relief but they seem quite solid. Cloak draperies are expressed with soft and smooth lines. The hand is bent so naturally that the human seems alive. His wrist emerges from a sleeve and its gesture is quite convincing. There is seen an attempt to depict its multyplanness. The figure is well-proportioned either in whole or in separate details. High skillfulness of the artisan is incontrovertible – he had perfectly managed to render a human body and his clothes even in smallest details.

The second figure is almost identical of the first. The only difference is seen in tiny details. His clothing is less linear and falls down in a form of ovoid gathers though they seem a bit stylized.

Sadly, incompleteness of the figures makes it impossible to identify them. If judge by their clothing it is a well-known fact that not only the apostles but the Evangelists are commonly dressed in this way. The same may be said about the figures depicted on the main facet of an intact stone pillar unveiled at the same spot. An art critic K. Machabeli believes that they are the Saints Kozman and Damian [**K. Machabeli, 1007, 36**]. A rectangle edge survived at the left hand of the right-hand figure may easily be considered as a fragment of the Gospels or an ordinary box. Another right angled fragment has survived at the same spot of the right-hand figure which may be perceived as some kind of tool. Such supposition does not exclude a possibility to identify them as the persons just mentioned. At the same time it is rather unusual to depict St. Kozman and Damian on the model of the Holy Sepulcher. Belonging of this relief to the Early Christian period is determined by the character of the depictions. It is perfectly demonstrating a clear tendency toward the Hellenistic forms and the fact of striving for schematization of figures is still maintained as a very remote perspective which is perfectly noticeable after the 7th century.

A geometric relief is engraved on the side facets of the columns. A right angel frame is tied with diagonals forming slanting triangles with flat buttons in the middle.

Two more fragments of red tuff seem to be the parts of similar cap drum (nos. 65, 138). They too bear flat buttons inserted within slanting triangles created with a pair of diagonals (Fig. 19_{3,4}; Tab. 21_{7,8}). An inward curved flatness made on the facet of one of the fragments is decorated with miniature coffer-like rectangles undoubtedly pointing to the existence of an ovoid arch (Fig. 19₃; Tab. 21₇).

Another cap drum with the model of the Holy Sepulcher (pinkish-crème tuff measuring 24, 26, 12 cm) is incomplete (no.75). There has survived only its cube-shaped squat body lacking its lower part which should have had a form of a columned and vaulted pavilion. Its arches had been traced with slim rollers. Upper part of this right-angled body is tied with a frieze of battlements. Its upper (probably cylindrical) part is broken away which should have been a mortise for wedging the Cross stump in (Fig. 19₅; Tab. 22₁).

Another fragment made of the same material (no. 116) may easily be the lower part of the previous cap

drum (22, 28, 11-17 cm). There has survived only one rectangle column out of four and a basis of a colonnade with a circular hole connecting it with the cap drum (Fig. 197; Tab. 225).

Several fragments of white tuff make a more or less complete cap drum (17, 17, 17 cm). Horse-shoe-shaped double arches of this cube-shaped artifact (no. 89) had been marked with slim, triple lines on the lower facets (Fig. 196; Tab. 219).

An arched molding runs at its middle area. A square mortise for wedging the Cross stump in is made through a half cylindrical arch above the molding. Another Cross with equal-sized stem and transepts inserted in a roughly drawn strap like circle is made at the edge of the arch tympani.

Cap drums with similar motifs are quite common on other stone pillars. A classical example of such arched caps comes from `Lamazi Gora~ and `Khandisi~ dating from the later half of the 6th century [D. Amiranashvili, 1968, fig. 18; K. Machabeli, 2008, ill. 4, 5]. A horse-shoe-like arched cap drum coming from Zemo Skra village seems much earlier [G. Djavakhishvili, 1998, tab. XC].

The next cap drum is crowned with a sphere (no.105). The sphere is placed on a 3,5 cm high two-stepped quadratic (20 by 20) base which in its turn had been crowning an arcade open at all of its four sides. A rectangle mortise (7, 6, 8 cm) for wedging the Cross stump in is made on the top of the sphere. The artifact is well proportioned and carefully trimmed. The sphere is perfectly shaped (Fig. 201; Tab. 2110).

Several fragments of a creamy tuff cap drum speckled with brown dots have been found in the interior of the 4th church and its frontages. One of the fragments (no. 85) is a corner piece of an arched body with a shelf-like molding along it (Fig. 205; Tab .223).

The arches of such dimensions should have been based upon the columns with rollers because there were unveiled three more various size fragments of the columns (nos. 82, 115, 115 a) and one of them has remains of an edge at the end and of an arch at its top (Fig. 206,7; Tab. 222).

It is also quite possible that two more ovoid fragments made of the same material (no. 97) are the parts of a sphere of the same cap drum used for wedging the Cross stump in (Fig. 208; Tab. 224).

Three more fragments are made of tuff different in color. Each of them seems to be a corner piece of the Holy Sepulcher arched model.

A fragment no. 30 (white tuff measuring 4, 6, 7 cm) bears a device on two of its facets. One of them is a vertical pine-tree motif and the beginning part of an arcade. The same device is on the left-hand facet. A direct parallel of such motif is `Lamazi Gora~ Cross arched base [G. Djavakhishvili, 1998, tab. XII, 1-3]. Chronologically we can date it to the 6th-7th centuries (Fig. 202; Tab. 226).

A fragment no. 47 must be a part of the similar model. A soft stone red tuff piece (5, 8, 13 cm) represents a widely spread motif of blossoming branches. The picture is stylized and quite perfectly rendered. A background of the device is deep and the branch looks like Persian ribbons, symbols of Fire-worshipping. Unfortunately, they have survived rather fragmentarily. Probably it may belong to the 6th century. Similar ribbons are seen on the base of `Kvrinchkhiani~ stone Cross [V. Djaparidze, 1982, tab. XI-1]. (Fig. 204; Tab. 227).

A facet of an arcade has survived on a cap drum no. 111 (pale pinkish tuff measuring 5, 9, 6 cm), (Fig. 203; Tab. 228).

CAP DRUMS UNVEILED BEYOND THE TERRITORY OF THE COMPLEX

One-piece-cut stone model of an arched Holy Sepulcher (red tuff measuring 19,20,43 cm) has been unveiled in the eastern field area next to the complex, in a distance of about two kilometers from it. This is the example similar of the ones coming from the territory within the complex and described above. It too is an

arched structure held together with a tympanum and having a half cylindrical vault. A quadratic mortise for wedging the Cross stump in is made through the vault. This model has one more mortise through its lower end. The mortise should have been used for fixing the stone pillar into the cap drum and instuck with a small cleat through a good-sized hole made within its hind quarter. A shelf-like molding runs around the tetrahedral body placed upon a right angle socle. A frieze of merlons runs below the molding. The vault tympanum is crowned with a stylized flower of iris inserted in a semicircle bordered with slanting curved triangles. Horse-shoe-shape heightened arches adorned with pine-tree and floral designs are made on the facets of the stylized model (the main facet is decorated with a double arch). An artless arch is curved on the rear facet (Fig. 209-12; Tab. 229-11). [K. Machabeli, 2008, ill. 65].

This cap drum is similar of the rest of examples uncovered at the complex. Their forms, thematic, character of modeling and quality are equal. This very specimen is one more confirmation of the fact that the work-shop creating these relieves had existed at the spot. Didi Gomareti stone pillars are crowned with similar cap drums [G. Djavakhishvili, 1998, 33, tab. LXXI, 1]. Other parallels are witnessed in Bolnisi district [G. Djavakhishvili, 1998, 11, tab. IX, 1-2] and at historical Bolnisian site `Lamazi Gora~ [Dj. Amiranashvili, 1968, fig. 18].

A chronological scope of all these models is 5th-7th centuries according to their stylistic features and already existing parallels.

One more fact should not be ignored. A good sized fragment (dimensions 25, 22, 45 cm) of a red tuff stone pillar is kept safe at the Bolnisi Site Museum. It is registered as a stela pillar no. 414 at the museum check list. It is the fragment, coming from the lower church of Tnusi village, Dmanisi district. Two sides of this stone pillar are decorated with figures, the third with a floral design and the fourth is smooth and plain. Figured and floral patterns are bordered with rollers. Its front surface bears a human's life-size figure framed with rollers. The human's head and shoulders are depicted within the second framing below the first one. Lower part of the framing is missing. So is the face of the first figure. His cloak is fitted tightly and its long train is hanging on his right hand. The dress has six full-front ovoid appliations at the person's feet. He holds a book in his left hand and a censer (?) in the right. His feet are standing symmetrically in profile (Tab. 161-3).

Dimensions (25, 22 cm) and technique of curving of this stone pillar coincides with the Virgin's unveiled at Nagzauri.

A SLAB

Slabs are 6-7 cm thick and only their front sides are decorated with relieves. Slabs with similar forms had been uncovered around Bolnisi Zion church and at `Lamazi Gora~ G. Chubinashvili, 1940, 101, fig. 75-76; L.Muskhelishvili, 1938, 338,fig.18; Dj. Amiranashvili, 1968, 27, fig. 9-11, 17]. One of the slabs (dimensions 25, 26, 9 cm) found at `Lamazi Gora~ is exceptional with its ornamentation made on both of its surfaces [Dj. Amiranashvili, 1968, fig. 4]. These slabs do not fall within the already familiar constructions of stone pillars because of their forms. Their places and functions in the interiors or exteriors of the churches still remain uncertain because of their smooth rear surfaces. Some scholars believe that they are tomb stones [L. Muskhelishvili, 1941, 15; Dj. Amiranashvili, 1968, 36], while others express their uncertainty about such decision [V. Djparidze, 1982, 57] but one thing remains doubtless- these stone relieves had had a certain votive significance and should have been used as definite kind of adornments of the churches [G. Bolkvadze, 2007, 112-134].

Six centimeter thick red tuff flat fragments had been unearthed at the 1st church. After mending them up

we got a pair of incomplete slabs. Both of them bear encircled Crosses with equal sized stem and transepts.

The first restored slab (no. 230) consists of two pieces (dimensions 6, 16, 23) (Fig. 211; Tab. 231) bearing a fragment of the Cross transept and a section of a circle consisting of triangles. The depiction is made in high relief and seems quite archaic. The Cross terminates upon a circle. There has survived an edge of a frieze consisting of semi rosettes above the circle. The picture is with light and shade effect. Such examples are quite common. Their parallels come from Dmanisi district villages of Kakliani- a stone pillar cap drum adorned with the Cross having equal sized stem and transepts [G. Djavakhishvili, 1998, tab. XL-1] and another cap drum with decorated forefront engaged in the north wall of Satkhi church northern chapel [V. Djaparidze, 1982, tab. LVIII-2]. A similar composition is at Bolnisi Zion church dating from the 5th-6th centuries [G. Djavakhishvili, 1998, tab. XXXV-2], at Ukangori `Kvrinchkhiani~ church but it is a bit altered [V. Djaparidze, 1982, tab. XIX-1]. According to certain considerations it is possible to date Nagzauri relief to the turn of 5th-6th centuries demonstrating the period of emerging and not a later versions of the motif which should by no means have been earlier than the 7th century, for example, an encircled Cross on `Kvrinchkhiani~ another stone Cross [V. Djaparidze, 1982, tab. XXV-2].

The second slab of red tuff (no. 15) is incomplete either but it has survived much better (dimensions 6, 16, 23 cm). The Cross with equal sized stem and transepts is encircled with a floral design of eight flowers and eight leaves. Widened ends of the Cross are masterly apportioned within the circle while the elements of the floral circle, differing from one another in size, are disproportionally arranged in relation with the Cross ends. At the same time the flowers and the leaves are depicted graphically and not sculpturally. It is more than clear that the master had skilful hands but he seems to be a good imitator. Probably we ought to exclude the 5th century and date the piece to the 6th-7th ones (Fig. 212; Tab. 232).

There are numbers of analogous motifs; for instance, Satkhi church locket made on the wall of its northern chapel is almost identical [V. Djaparidze, 1982, tab. LXXVIII-3] but seem much more elaborate. The locket with an Iranian Royal ribbon uncovered at `Kvrinchkhiani~ should have been the primary source of the motif dated to the 5th century in the scholarly literature [V. Djaparidze, 1982, 75-76, tab. LXXVIII-2].

A CAPITAL

The two following fragments belong to incomplete capitals. The first (no. 99) one is made of grayish tuff (dimensions 21, 25, 8 cm). A rectangle socket made at its smooth upper facet points to the fact that this very end is an upper part of the capital. An upper facet is tied with a brow-shaped rope border. A passage with an angel's nimbus and its high-swung wings is below the rope border. This flying angel is incomplete and it suggests to me that these facets of the capital represent a scene of either Christ' or the Cross Ascension or/and a depiction of glorifying the Mother of Christ (Fig. 215; Tab. 235).

One of the earliest examples of such composition (Glorification of the Virgin) is a relief on the western frontage of Tsalka (Edzani) 6th century church [N. Aladashvili, 1972, 17]. Relieves representing the Ascension of Christ and glorification of the Virgin are curved at the architraves of the southern entrances of Kvemo (Lower) Bolnisian three-church basilica [G. N. Chubinashvili, 2970, 106, ill. 26, 27]. Similar flying angel is depicted on one of the outdoor stone pillar capitals erected at Didi Gomareti [K. Machabeli, 2008, ill. 55].

The second fragment (no. 141) is a half part of a broken capital (red tuff measuring 25, 12, 34 cm). Its survived side facet is smooth and a bit curved inwards. The Cross with equal size stem and shoulders encircled with a border of slanting triangles is made on the forefront and rear sides. A frieze of slanting triangles runs above the Crosses (Fig. 213,4; Tab. 233,4).

Such depictions are quite frequently seen on stone Cross base facets and capitals. In the case of this very capital curving is not deep enough and the picture seems as somewhat lifeless. It is clearly seen that the picture is not a creation of a skilled master but a serial product of a certain well-known composition.

Five pieces of quadro-shape incomplete stones of red tuff (nos. 6, 9, 10, 132, 134) have been found at the territory of the complex. Each piece is of various shades of red color. These quadri are approximately of the same size 20 by 30 cm and 16-18 cm in height. Only two of their facets and an acute angle are trimmed properly while their rear sides are broken away. Each of the trimmed facets are decorated with three smooth rollers-one along the central area and two at their sides. The incomplete sides are damaged differently and this is why there have survived all three rollers on some of them, two on others and even one on the rest of them. The quadri of such forms seem rather out of place not only in already familiar constructions of stone Crosses but also in the interiors or exteriors of the churches (Fig. 221-5; Tab. 241-5^a).

At the same time there is no doubt that the quadri decorated with rollers should have been used in the ornamentation of the churches. It is fairly possible that their broken away rear sides and well trimmed upper and lower ends might point to the fact that they should have been used as construction elements, for instance, studs of openings, apse or pilaster shoulders or more probably as parts of six facet Cross pedestals erected in front of altars, namely, something like the one made at Zhaleti church [N, **Kadeishvili, 1964, 20**]. Locations of these stones deserve special interest- two of them have been unveiled in front the 1st church western entrance and one more in the south-east of it (Fig. 221-3; Tab. 241-3). We have neither seen such quadri at any sites nor are they mentioned in the scholarly literature. It is a very interesting fact that there is a six-ended Christogramm engraved on a facet of one of the quadro (Fig. 224; Tab. 245-5^a).

A pair of red tuff quadri should have been certain construction details of either a building or some other structure. The 1st (no. 133) is undoubtedly a construction detail because it has a rectangle mortise at its upper end for a dove-tail linkage while its side and lower ends are hewn slantwise (dimensions 31, 31, 24 cm), (Fig. 226; Tab. 246). The 2nd quadro (no. 78) is approximately of the same size and it seems quite possible that it should have been a part of a stone pillar. It is completely smooth and trimmed, used secondarily in the chancel of the 3rd church (Fig. 227; Tab. 3, 247).

SPLINTER

The rest of fragments picked at the complex are rather small but there are about 20 flakes bearing fragmentary decorative motifs of relieves described previously and enabling us to assert that they are parts of stone pillars, even more, two of them are bearing human images.

It seems quite probable that the majority of these flakes are parts of flat slabs. Three pieces of red tuff (nos. 8, 19, 36) represent circular rope roller design and the edges of the Cross transepts are supposedly component members of encircled Cross with equal size stem and transepts (fig. 231,2,5; Tab. 251,2,5).

Edges of slantwise engraved triangles, roller circles, multy petaled rosettes and leaves have survived on nine fragments (nos. 2, 4, 22, 34, 35, 54, 55, 69, 98). These relieves are the component members of the same decorative repertoire and are not distinguished either chronologically or with their technique of rendition (Fig. 233,4,6-12; Tab. 253,4,6-12).

There have also been picked fragments of red tuff slabs bordered with flat rollers (nos. 3,7, 32,67,68,76,96,100,127,136). Surfaces adjacent to the rollers are smooth (Fig. 241-8,11,12). One of them represents a fragment of a human's figure with his hand lifted up to God (no. 127). His hand is bent at an elbow and ends with a palm as a rule. His draping clothes is falling down from the elbow (Fig. 241; Tab. 266)

Another small flake with a human's forefront image of head (no. 100) should be a part of similar slab. The human's face is made in pretty high relief. His hair, eyes and mouth outlines are stylized but the face itself is fairly realistic. A forehead, a nose, eye-brows, cheek-bones, cheeks and chin are perfectly modeled. His hair, features, even his countenance and the manner of portraying them is similar of the men's images made on the stone pillar capital found nearby (Fig. 2412; Tab. 267).

Two fragments of good sized (12 cm) red tuff semicircular rollers (nos. 101, 114) do not belong to the relief stone pillars. Their relation with the churches also remains insignificant (Fig. 249,10; Tab. 264,5).

Several splinters of red tuff vessel were uncovered in the interior of the 4th church. The pieces have been mended up and it appeared a rectangle container measuring 41 by 27 cm and 17, 5 cm high (no. 93). There is a circular, cone-shaped hole through its bottom (Fig. 26; Tab. 27 5,6).

Fragments of three stylized high relief reddish tuff heads of animals (actually statues in round) have been unearthed at different parts of the complex. After mending the pieces up we have got a sculpture of a lion's head. It has large cheek-bones and stylized face with a mane, ears, snout-shaped nose and jaws with teeth. First two heads with upper jaws came to light at the southern wall of the 1st church (Fig. 251,2; Tab. 271-3). A lower jaw of the 1st lion was unveiled at the western frontage of the 3rd church. We have failed to find a lower jaw of the 2nd lion. A fragment of the 3rd smaller lion's lower jaw was uncovered at the western wall of the 1st church (Fig. 253; Tab. 274).

The first two heads have grooves on their heads which deserve a special interest. Their faces are stylized and their forms solid. Their forms and essences clearly point to the traces of pagan traditions. As to the grooves along their heads, it seems quite possible that they had been component members of the church decorations and perhaps served as a detail of a roofing and functioned as simae though it is rather hard to produce an appropriate evidence for it.

High relief images of lions are common in the Christian period Georgia. They are frequently seen on the frontages and in the interiors of the Early Christian and later period churches of the country (N. Aladashvili, 1974, 96; N. A. Aladashvili, 1977, 12, 13, 14]. But such high relief examples, actually statues in round, are rather rare. There is only one marble statue in round unveiled in Abkhazian village Likhne. L. Khrushkova dated it to the 5th century considering that the statue had been a decorative detail of some public structure [L.G. Khrushkova, 1980, 40]. Any other specimen of such high relieves still remains exceptional in the Christian period Georgia and from this point of view it is unique. Varying modifications of similar elements are quite common in the Late Antique and Sassanian architectures. Statues with lion images are uncovered at Vani [N. Khoshtaria, 1972, 181, fig. 144-149]. Consequently we consider that they may be dated to the very beginning of the Christian period (Fig. 251-3; Tab. 271-4).

Such large quantity and diversity of stone relieves enables us to suppose that there could have been stone curvers' workshops with numbers of craftsmen and their prentices mostly making serial production and from time to time were able to create even masterpieces.

THE ENTHRONED VIRGIN WITH THE CHILD⁹

Dmanisi archeological expedition had discovered red tufa monolithic stone column during the excavation of an architectural complex in the village Gantiadi (height 113 cm.). The capital of the column carved in the same monolith stone is 27 cm. high. The shape of the capital known from one group of Georgian stone High Crosses (second half of the 6th c.) goes back to the Sassanian architecture. Two facets (west and north) of the capital are framed in the upper part with ornamentation (west – concentric curves, north – a sequence of triangles). On the upper surface of the capital is cut deep hole for sculptural cross once topping the column. All four facets of the capital are adorned with the carved images: the enthroned Virgin with the Child – on the front side; two figures – on the south facet; a peacock – on the rear; a lion – on the north facet) (Drawing 11,12,1,2; Tab. 9-15).

Facets of the column are separated from each other by $\frac{3}{4}$ colonettes. Main facet of the column bears figural images, while lateral surfaces are entirely covered with the ornamentation. The forth side is left plain without any decoration. On the front side of the column are depicted three enframed compositions inscribed in rectangular areas. Upper composition of Baptism is followed by two similar compositions with two standing figures. On the south facet, there is a sequence of palmettos connected with the curves, on the north facet – circles with eight petal rosettes; another side is decorated with palmetto ornamental pattern. The structure of ornamental composition evidences that this is a fragment of the upper part of stone cross pillar.

The images covering the pillar demonstrate close links to diverse artistic traditions. The enthroned Virgin with the Child is represented in hieratic posture. The character of relief carving, compositional lay-out and linear-decorative treatment of forms of the Virgin and the Child show affinity to the similar images on the late 6th c. Georgian High Crosses; however, this image is marked with certain peculiarities in terms of its artistic rendering and iconography. Unusual posture of the Child – he is depicted in profile almost lying in the Virgin's lap, could be inspired by the mariological image rooted in 6th-7th c. Coptic art, particularly so called the Virgin Galaktotrophousa. This iconographical type of the Virgin nursing Jesus was considered by early church writers as a metaphor of the Eucharist. The shape of the Virgin's throne (without the back; with bird-shaped legs) is akin to the Sassanian art. Although, the cushion shown from the vertical view points to the Coptic samples as well. Particular iconographic feature of Dmanisi pillar – depiction of the Virgin without halo finds parallels in Early Medieval art particularly 5th-7th cc. Georgian, Byzantine, Syrian and Palestinian art (Drawing 111; Tab 91,11).

One of the male figures, depicted on the lateral facet of the capital, is larger, clad in Byzantine vestments with a cross in his right hand might be the head of the family. It also could be suggested that this is a representation of the deceased, or the patron Saint of the commissioner. The second, smaller figure is clad in the costume typical for the Georgian feudal society in the Early Medieval period. Laic persons clad in this type of dress often appear on the Georgian relieves of the 6th-7th century. He holds a flower in his right hand, indicating on his high official rank and distinguished social status (Drawing 112; Tab 92,13).

The representation of peacock – widespread in early Christian art symbolizing immortality and rooted in Ancient tradition, demonstrates high artistic quality of execution (Drawing 122; Tab 102,15). While a lion depicted on the other side of the capital is linked to Sassanian artistic tradition (Drawing 121; Tab 102,14). Depiction of the lion – guard is a widespread motive found in the Ancient Near Eastern art symbolizes authority and power. This symbol was successfully adopted by early Christian Georgian art (i.e. Bolnisi Sioni 5th c. capital).

Especially noteworthy is the Baptism – a scene found in other Early Christian Georgian reliefs is represented as laconic composition with two figures: a strictly frontal, hieratic image of Christ and relatively dy-

9 The chapter belongs to the Mrs. K. Machabeli

namic image of St. John Baptist (similar of other images, his face is given in profile, while the eye shown en face). Alike other Georgian stone crosses the Baptism lacking any narrative elements is reduced to two figures is the simplest formula of Baptism (Drawing 111; Tab 91,11).

The lower two figure composition is quite damaged (preserved are parts of the vestments and hands, presumably, they were holding books). In spite the better preservation of the next composition the identification of the figures is hardly possible. Supposedly, in the upper composition are depicted St. Apostles Peter and Paul, while the lower couple could be Sts. Cosmas and Damian. Such identification is supported by the objects in the hands of the Saints, resembling their traditional attributes - medical cases and instruments, indicating on their profession (Drawing 111; Tab 91,12).

Ornamental motifs of the Dmanisi Cross, distinguished by the technical mastery and deep symbolism, is characteristic for relief carving workshops of Kvemo Kartly region (Lower Kartli), especially Dmanisi district. These motives are used both in 6th-7th century stone crosses and churches. Thus, ornamental motives give us additional clues for attribution of stone crosses and for localization of their workshops (Drawing 112, 121; Tab. 92, 102).

This relatively well-preserved cult object permits us to reconstruct its original compositional structure combining figural compositions with decorative ornamental motives, sacred images with laic personages, evagelic composition with zoomorphic representations. The entire program of the pillar reflects social, religious and artistic developments of contemporary Georgia and testifies that the country was actively involved in contemporary artistic and cultural developments.

INSCRIPTIONS FROM DMANISI¹⁰

The inscriptions revealed during the archaeological excavations in village Gantiadi, (Dmanisi region) can be divided into two groups, Georgian and Armenian.

Georgian inscriptions can further be divided into three subgroups, according to chronological and paleographic principles: Inscriptions that are simultaneous to the construction of the Church and those contemporary to the creation of the stelae and later graffiti.

Inscriptions contemporary to the creation of the stelae:

1. On the fully preserved stela, on the left of the lay figures (presumably of the ctitors), below the elbow of a figure with a cross, the well known sentence from *Genesis* is engraved in majuscule (*asomtavruli*) letters: ՅՈՂ Ե „დღე ა“ (“the first day”). That the inscription is engraved suggests a dating to the 5th-6th centuries (Drawing 112; Tab. 13, 281).
2. Two majuscule graphemes, with a supposed sign of abbreviation on top of them, are preserved on the stela or on the fragment of its postament: †(X)N(Ϟ) „ქ(როისტ)ე“ („Christ“). The inscription is contemporary to the creation of the stela (5th-6th centuries) (Drawing 277; Tab. 2810).
3. Three deeply cut majuscule graphemes ԾՄԸ - დპა , (“dpa”) are preserved on the fragment of the stela. (Hypothetically the inscription can be reconstructed as [mosaxsenebla]d pa[trikiosisa]- - -. „Commemorating the patrikios - - ~. (7th centuries) (Drawing 276; Tab. 288).
4. A deeply cut fragment of a three-line majuscule inscription is preserved on the stela or the fragment of its postament, that can be read as: - - - $\text{Մ(Ն)ԿԻ(Մ)ՆԶ(Օ)ԲԸԶԴ}$ „ [სტეფანე, თეკლე ან რაჟდენ]

10 The chapter belongs to the Mr. Zaza Aleksidze

Armenian graffiti:

The emergence of the Armenian population in Kvemo Kartli (Dmanisi, Samshvilde) must be connected to the creation of the kingdom of Tashir-Dzoraget under the rule of the Kwirikeans, Bagratuni dynasty, in the second half of the tenth century. Evidently the process of infiltration of the Armenians persecuted by the Arabs began even earlier. According to the paleographic data the graffiti can be dated to the 10th century, but some signs indicate to an even earlier period.

1. On the fragment of the stela, under the hands of prayer, between the edge of the garment and the frame the main graffito in minuscule (bolorgirk) is situated: Ես Սարգիս ծ(սո)ս Ա(սոռւծոյ): “I, Sargis, slave of God.” (ninth-tenth centuries) (Tab. 284b). Armenian graffito covers hardly distinguishable Georgian majuscule graphemes.
2. Above the left arm of the throne of the Mother of God on the surface of a well cut stone a graffito is scratched in minuscule: Ես Սոլոմոն ծսոս Ա(սոռւծոյ) “I, Solomon, slave of God.” (9th-10th centuries) (Tab. 282).

AN ARTISTIC-STYLISTICAL ANALYSIS OF THE COMPLEX

Now it has come the time when we are able to declare that this site of Nagzauti is the Early Medieval church complex which comprises almost every stylistic features characteristic to Georgian architecture and generally to the earlier period of the Christian culture.

It is also worth pointing that the layout plans of Nagzauri complex, enclosed churches, their relation with one another and the remains of other structures uncovered within or beyond the territory hints to the existence of a church. Another complex which had yielded similar layout plans is lying at “Lamazi Gora”, in the neighboring areas of historical Bolnisi town excavated in 1959 [D. Amiranashvili, 1968, fig. 1]. A Georgian church of the same type had been excavated by Virgillio Corboy in the 1940s. It was St Theodor church near Betlehem at Byr el-Cuth [V. Chachanidze, 1974, fig. 30].

In order to justify the viewpoints withdrawn previously it is crucially important to fix building layers of the complex structures, their dates, chronological scopes of the period of their existence and time of destruction, also identification of relief pieces, their dates and relations with the certain complex itself and finally the exact function of the complex in question. For these reasons it is utterly important not to ignore a historical context and properly overview the Early Medieval sites of the region under discussion.

The Early Medieval period Mashavera River gorge had been regarded as the part of Samshvilde Dukedom while an upstream area of the same river in its turn was included in the lathe of Kveshiskhevi [D. Berdzenishvili, 1979, 45]. As soon as Dmanisi was urbanized in the 9th century Kveshiskhevi was renamed into Dmaniskhevi [D. Berdzenishvili, 1979, 46]. A nearby area of Gomareti upland was one of the lathes of a much larger region Trialeti generally belonging to the country’s commander-in-chief [D. Berdzenishvili, 1979, 56] and the fact will be perfectly witnessed if look at local architecture bearing easily noticeable traces of so called “Trialetian influence.”

According to the ecclesiastical division of the country “our” region belonged to Dmanisi Episcopate first mentioned in ‘The Book of Epistles~ in 506 together with Dmanisian Episcopo Samuel [D. Berdzenishvili, 1979, 115].

It is absolutely clear that from historic-geographical and ecclesiastical points of view the territory was a

component member of Kvemo Lower) Kartli and it is natural that local architectural sites and Kvemo Kartlian structures demonstrate clear stylistic assemblage.

And if say it more precisely from architectural point of view we will see the sites of the Early Medieval architecture concentrated within a much smaller unit including upper reaches of the Mashavera River and Zurtaketi highlands.

Sadly, the Early Medieval period historical records are too sparse about Dmanisi architectural structures and some other artifacts and for this reason our knowledge is too poor. We consider that it is crucially important to study all of the already existing and newly unveiled sites of material culture belonging to this very region in fine details and try to analyze them properly in order to provide appropriate grounds for restoring the district's historical realities.

However, speaking about the necessity of taking into consideration certain historical contexts in the process of studying the sites of material culture we, quite naturally imply not only the history of certain district but all the historical realities of the Kartli Kingdom, because we are going to take into consideration a combination of the Early Medieval Kartli Kingdom's political, economic and cultural unity brought to light in the result of recent excavations of existing sites within the whole historical territory of the Kingdom.

Besides we should not ignore the then situation developing in the neighborhoods of Georgia and their influence in the Early Christian period because our country had always been involved in political and cultural life of the contemporary world.

Disintegration of the Roman Empire (and a bit later of its inherent Byzantine), a revived Sassanian Iran, political or cultural confrontations between them (4th-6th centuries) had appeared that very events which formed the main characteristic feature of the epoch. These changes were followed by weakening of both empires resulted in absorption of Iran by an emerging empire of Arabian Caliphate (in the later half of the 7th century). The Kartli Kingdom had been an immediate participant of the process, even more; it appeared in the epicenter of the events because of its geopolitical location. Thus it was fairly natural that the circumstances shaping around the country held direct influence upon Kartli's political and cultural life.

Pitily, Kartli Kingdom imparted the same fate as Iran which had been abolished and its political existence was lost in the dark abyss of several centuries of the Arabian occupation. Fortunately Kartli had managed to withstand these severe challenges and survived culturally by contrast with Iran thanks to the State who had chosen an appropriate orientation, invaluable contributions of the eminent States and clergymen, the Georgians themselves, bearers of national identity and rich traditions. Reasonably strong cultural heritage founded upon the Christian belief appeared the main basis for rescuing the country from such devastating storm of occupation.

This period of time (5th-7th centuries) has been called as Classical Age and the following Arabian passage of time (8th-9th centuries) as Transitional in the history of Georgian architecture.

Building of churches in Kartli began as soon as the Christianity had been adopted by the State and was not interrupted even during the hardest periods of the country's history though the intensity of the process was determined by the length of short term peaceful periods between the wars.

Intensity of ecclesiastical building activities grew immensely during the reign of the King Vakhtang Gorgasali in the later half of the 5th century where belongs Bolnisi Zion and it seems fairly natural that simultaneously there were being erected many other churches similarly large and artistically valuable for the country.

It is possible that the process was slowed down in the earlier half of the 6th century when in the result of Persian violence Kartli's Royalty was abolished. The process was also influenced by the peripetias going on in Egrisi (western Georgia) where against the background of 20-year-long confrontation between Byzantine

and Persia, later named as 'Long being at war~, had negatively reflected on Kartli's cultural development and building activities. The situation began improving from the later half of the 6th century. Activities of Assyrian Venerable Fathers had given strong spiritual impulses to the country. At the same time certain international conditions had appeared quite favorable for Georgia's statehood and positively influenced not only the process of the country's strengthening but also it was clearly reflecting upon her culturological spheres. Numbers of magnificent examples of Georgian ecclesiastical architecture had been building during this very period of time and Mtskheta's great church of the Cross became the acme of human craftsmanship.

Another phase of Persia's strengthening in the first quarter of the 7th century, activization of Khazars and especially Arabian expansion in the mid-seventh century slowed down Georgia's economical growth and accordingly further development of Georgian building art. In spite of the problems erection of churches had never been stopped and was going on even during the domination of Tbilisi Emirate (8th-9th centuries).

A number of severe battles took place during the period just mentioned and one of them took place at the turn of the cc 5th-6th. One of them was the end of the King Vakhtang Gorgasal's reign, then followed Murvan the Deaf's invasion of the country in the 730s, and then Bugha Turk's in 853. At the same time we should not ignore either civil or confessional confrontations in the 620s i.e. during Caesar Heracles' and also Khazars' invasions in cc 7th-8th.

This kind of historical survey is more than essential while exploring ancient structures. We should have a probable chronological scope of building and destroying the churches. At the same time it is very important to demonstrate Mashavera gorge Early Christian period architecture of the cc 4th-7th properly during the process of exploring the complex.

Architecture of this very district is a general component member of not only Georgian architecture but also of Kvemo (Lower) Kartli's. All the stylistic peculiarities characteristic to the centuries old Georgian architecture and at the same time it includes certain features manifesting original identities of the region.

On one hand certain circumstances were due to the building materials because the soil of the region had been structured over quite thick layer of volcanic basalt and the latter was the main source of the building activities. Basalt was used in dry stone masonry walls of not only Cyclopean but also the Medieval period structures. It is a well known fact that this rock is very hard to work out and at the same time it always had determined peculiarities of the region's building technique. Fortunately there were some peaceful periods in the country's history and for building of certain, exclusively important, buildings the locals transported lime and sandstone, traventino and tuff. Sadly, rather often there were periods of hardship and people had to satisfy their needs for building material by quarrying basalt. As to architectural stylistics it was the same as in Kvemo Kartli in common.

There have survived about ten Early Medieval buildings in the region. Some of them bear a few stylistic features and to ascribe them to exactly the Early Christian period might have been somewhat suspective. Vardisubani village so called "Round Church" could have been only one domed structure among the earlier ones while the rest are single nave churches.

"Round Church" is one of the first domed structures in Georgia (cc 4th-6th). It echoes the Hellenistic-Roman and The Early Christian period mausolea and martirii. Churches of this style had already been common in the Roman Empire and we should not consider building of such style churches as something strange in an emerging (4th century) Christian country of Georgia, even more there are some other facts of this kind in Georgian written records. However this architectural type had not been developed further in the country and very soon there was worked out an original style of domed churches so traditional in Georgia.

A layout plan of aisles vaulted churches is simple. These are middle sized halls covered with gambrel

roofs and the majority of them have a projecting apse at their eastern walls. Others have annexes, stoa-church porches opening with double arches (“Shindlari”). All the churches of this period bore the features characteristic to every Georgian ones – thoroughly thought out layout plan and elaborate proportions, thick walled frontages made with accurately trimmed and aptly fitting quadri, projecting apses and wide shoulders of altars in the interior, delicate arches, tympani and stone curved decorations.

Sadly, there has survived only one intact church with its entirely original features. Three churches explored by the archaeologists are almost completely collapsed, two more are remade and the rest are fallen in ruins bearing the traces of refashioning.

It is more than possible that there are some other Early Christian period structures lost in the dark abyss of time and covered with earth. Such point of view is strengthened with a fact that three of such churches have been unveiled by archaeologists during the last decades.

Great number of the Early Christian stone Crosses and their coexistence with the churches is also significant.

Before embarking on the examination of the structures we have to stress one important moment – it will not be comprehensive without considering Pre-Christian traditions of Georgian architecture and Greek-Roman (architectural) influence on the former. It is regretful that there have not survived any structures bearing the Early Christian building inscriptions able to date them exactly but it is not even thinkable to admit that there had not been urban settlements along the main highway leading to Kartli in the 1st century A.D. It seems quite possible that vast settlements lying along the highway, at the high left bank of the Mashavera River, near the villages of Gantiadi and Vardisubani might point to the presence of such sites which are not explored completely yet but we may suppose that there could have been the Pre-Christian layers. At the same time if the structures of this region almost completely copy general stylistics of Georgian Early Christian period architecture it will be quite possible to suppose that the situation could have been the same in the Pre-Christian times and like central Kartlian region there too should have been the structures of the same period. Their absence in this part of Kartli should have been caused by almost permanent wars. We are hoping that such structures will inevitably be found. We should notice that Cyclopean structures at Zurtaketi upland still need to be explored but there is no doubt about their archaic shape which in its turn confirms the existence of building traditions and its continuity.

A longstanding tradition of building activities has already been evidenced at the time when the Christianity was declared as the State religion in Kartli (earlier half of the 4th century). The situation should have been the same in the region too.

Invitation of special church builders from Constantinople by the King Mirian might not influence civil architecture either residential or public and it is fairly probable that they were built in the same way as before the advent of the Christianity. Regrettably we are able to judge by ecclesiastical structures. They bear traces of both Roman and Near Eastern influence, also Georgian traditions and it has been manifested in the further creation of Georgian architectural style.

The above mentioned ‘Round Church’ must have been an echo of Greco-Roman influence. The church is lying in the west of Vardisubani village, at the left high bank of the Mashavera River, opposite Dmanisi ancient town. Ruins of the church were discovered in the result of archaeological excavations carried out by a team of Dmanisi expedition in 1989. There has survived a meter high structure only. A layout plan of the church was circular and conventionally it was named as a “Round Church”. It is built of roughly worked out, equal size grey basalt stones aptly fitted to one another. Its walls are a meter thick.

A circular body of the church with a semicircular projecting apse is a nucleus of the structure. Six solid

trapezoid wall supporting posts are standing in circuit. The central area of the church is encircled with a circular ambulatory ending in the east with a pair of small altar apses made within the rectangles of outer walls. The church was entered through the ambulatory western axis. The floor paved with accurately trimmed dark pink slabs was unveiled in front of the southern apse. A one-piece-cut slab bearing an engraved Cross was inserted among the rest of the slabs. Capitals are made of the same color stones with artless shelves and an inward curved side. The church having the layout plan mentioned previously suggests a supposition that the plan strongly supports the view that “Round Church” had originally been a domed structure. The dome might have been rested directly upon the circular foundation without any support of any additional constructions.

An archaeologist G. Bolkvadze believes that the church belongs to the 4th century i.e. when Konstantin the Great had sent stone masons to Kartli and considers that the fact is a perfect evidence of their building activities in the country [G. Bolkvadze, 1996, 50].

An art critic T. Chachkhunasvili is dating the church to the 5th-6th centuries on the base of stylistic analyses. She believes that the church is not an exact replica of western parallels but it is remade according to the traditions of Georgian architecture – solid wall-supporting posts instead of columns, local original masonry of walls. At the same time she says that it is a church bearing all the clearly established features of altars and in no circumstances of a martirium [T. Chachkhunashvili, 1992, 73].

At the same time we should not forget that “The Book of Epistles” mentions the existence of Dmanisi Episcopate in 506 and one might suppose that it should have been Dmanisi Episcopal “Round Church”. In benefit of this supposition probably will fit a prominent, Early Medieval settlement together with a cemetery and the remains of household structures arranged around the church [G. Bolkvadze, 1996, 48; 1984, 37]

This time we are interested in the fact that Georgian architects had received a strong impulse from the Roman world, made it compatible with their own traditions, reworked it and only after this established a coherent, original system of architecture which was later put into practice while building of other churches.

Two more structures considered as churches of earlier period had been revealed in the result of archaeological excavations. One is Ukangori village so called “Kvrinchkhiani” church uncovered in 1968 and the other the main church of the complex brought to light at Gantiadi village in 1998 which has previously been examined in this text. Both of them are aisles vaulted churches. These structures have similar dimensions, layout plans and constructive details as if they are replicas of each other differing in their masonry and few of details.

“Kvrinchkhiani” had almost been covered with the earth and the excavators managed to uncover only 2 m high walls.

The church is 10.70 by 7.15 meters and ends with a projecting semicircle apse. It is built of well trimmed, light colored quadri. Courses of masonry are coherent. Frontage quadri are fitted aptly but it is impossible to say the same about the interior masonry which is worse than exterior one. The walls are 120 cm thick.

The church hall should have been quite large without any pilasters. A wide shouldered (80 cm), deep altar is heightened and entered through a pair of steps. Its floor is paved with well trimmed slabs and there is lying a refectory table of tall, rectangle stone decorated with a smooth roller in its upper part. Other construction details have not survived.

The structure is well proportioned demonstrating mastership of a skilled craftsman. Studs of western and eastern church-porches are made of accurately trimmed stones. Both of the church-porches are made through the middle areas of both of church walls. Windows have not survived.

Sadly, diaries of the excavations do not contain any records about a roofing material or any traces of its remains.

While excavating the church there came to light fragments of 5th-6th-century stone Cross pillars, their bases, capitals, Cross stems or transepts. Some of the bases are bearing old ancient Georgian majuscule inscriptions. The capitals represent relief images of mundane, animals, and floral designs. It is notable that the fragments were lying in certain order and many of them had already been crushed even earlier. More precisely about these fragments see [V. Djaparidze, 1970, 52; V. Djaparidze, 1982, 27, 71].

The previously examined church lying at Gantiadi village was similarly covered with the earth. Its walls have survived in the height of a meter. Only a socle was left at its western part. The church had been an aisles vaulted structure (10.60 by 6.3 m) with a projecting semicircular apse just like the previous one.

Thoroughly thought out and well balanced shape characteristic to the earlier periods is perfectly felt even in the ruins of the churches.

So far the anciency of "Round Church", Ukangori "Kvrinchkhiani" and Nagzauri first church is incontrovertible and points to the fact that even in the Early Christian period people had been building exquisite Christian churches in the territory of modern Dmanisi municipality. It is interesting that the Greco-Roman type churches had appeared unable to develop further in the same form and the locals began to create their own, original forms. While building the two aisles vaulted churches together with Georgia's other earlier similar ones ("Lamazi Gora" and Mankhuti lower church in Bolnisi municipality, Cheremi St. Barbara in Gurdjaani municipality) there had already been worked out that very architectural forms and artistic stylistics which lay the foundation for further building of aisles vaulted churches.

It is essential to examine the ruins of ancient church together with the churches just reviewed. The ruins have survived at Zurtaketi upland, at the left slope of Shavtskarostskali area named Kakliani.

There has been found only a foundation outline of this aisles vaulted church (9.20 by 6.15 m). A semicircular projecting apse has no exterior shoulders. It had been built with well trimmed and aptly fitted grayish basalt good sized quadri. Quality and masonry of interior and exterior stones is similar. There has survived only a course of the masonry.

The altar of this church was a bit horse-shoe-like. Its shoulders were 50 cm wide and the walls 128 cm thick. There was lying a well trimmed good sized architrave stone. The church is entered through the northern porch because it is approached from this side. It is noticeable that the church porch is exactly in the middle area of the northern frontage. There is a walling of large boulders and tomb stones around the church. A one-piece-cut good sized stone font was lying at the northern frontage.

The rest of construction details of the church have not survived but certain stylistic features are enough to consider the church as a structure of earlier period because there are clearly seen its thick walls, strong shoulders of an altar, perfectly trimmed and aptly fitted quadri, a good sized, similarly well trimmed architrave and a church porch made through the centre of the wall. All of the cited features point to the earlier period.

One more church of the earlier period is lying at Zurtaketi upland. It is erected over a hill top emerging in the valley in the south-east of Sarkineti vallage. The church has a later period annex along the southern wall of an aisles vaulted hall.

The church had been built with large stones of blackish basalt which in the course of time changed the color into greenish-rust-red. Quoins and construction details are composed with better trimmed quadri. Interior masonry does not greatly differ from that of exterior ones.

There is a right angled walling built of large stones around the church. There had probably been a Pre-Christian structure. Such walling is also made around other churches of Zurtaketi.

A single entrance through the southern wall of the church is tied with a horse-shoe-like tympanum. Stones of church molding with stylized arches on them and scattered about the plot point to the early origin of the

church.

The structure bears traces of remanding. The whole upper part including pilaster capitals together with a conch built of various stones seem to be remodeled. An one-piece-cut eastern window decorated with Crosses also seems to be of later period. A majuscule inscription is seen at the entrance of the annex but it is badly obliterated and impossible to read.

This church should be younger than the ones previously examined but they have to belong to the period of not later than 6th-7th centuries.

The only one earliest church survived in its original shape is lying in Shindlari village, in a distance of three kilometers from Dmanisi town centre. The church was badly damaged in the result of the earthquake in the 1970s. Now it is restored. It is an aisles vaulted church with a contemporary annex along the southern wall.

The church is built of grayish, roughly trimmed, equal size, porous basalt stones lying in even courses of masonry. Stones for construction details and borders of openings are trimmed much better. Masonry of interior and exterior walls is similar. Here are distinguished semicircular and triumphal arches made of well trimmed stones. Imposts of the arch are profiled (a shelf and a circle pattern). A hall is stretched up and well proportioned. Windows of a semicircular altar and southern wall are rectangle from inside the hall while the western one is arched. Southern church porch is covered with a solid architrave.

Southern annex of the church runs along the wall. It is a stoa opened in the centre with a double arch. The stoa itself is covered with an arch made of trimmed stones. A small eastern projection, in its turn, is covered with a lower cylindrical arch.

“Shindlari” church frontages are plain. Artistic perception is bound by aptly fitted courses of right angled stones. A relief depiction of the Cross is one of the decorative patterns made on the southern frontage.

It is fairly clear that a layout plan and spatial solution of this church had already set up. It is very close the churches dating from the 6th-7th centuries with its architectural features.

There are some more churches with their masonries characteristic to the earlier periods on one hand but they are undistinguishable on the other. These are: So called “Broken Church” at Salamaleik village, so called “Ipnari Church” at Zurtaketi upland and church of Luke the Evangelist on the top of Lukum Mountain. These churches are half destroyed and bear traces of remaking.

Ukangori village so called “church with two doors” has been dated to the 5th-6th centuries by scholars [V. Djaparidze, 1982, 25; N. Chubinashvili, 1988, 62]. It is a good sized aisles vaulted, right angled structure (14.0 by 7.40 m) with a small sacristy in its south-eastern corner. Originally there was an ambulatory at its southern and western sides but now there are left only fragments of it. As it is seen the sacristy and southern ambulatory were covered with a gambrel roof.

The church is built with yellowish, right angled, well trimmed sandstones. Wall masonries are made of roughly trimmed, round-sided basalt stones while construction details are built with well dressed stones.

Its oblong hall is divided into two with extremely protruding single stepped pilasters. Shoulders of fairly deep altar are wide. The sacristy is entered through a doorway made at the side of an apse. The hall itself is entered through a pair of church porches – one at the south and the other at the west. As to the ambulatory it had probably been opened with arches along its southern side.

As to the decoration, only an impost of the apse southern corner is ornamented with circles intersecting one another. Characteristic features of the earlier period Ukangori church are the following: Eastern window with equal sized studs, thick walls and wide shoulders of the apse. At the same time it has certain features making the church rather remote from the earlier period, for instance, proportions of its interior, extremely protruding pilasters, thick arches. Its far developed ambulatory arranged along the two of its sides makes the

church rather younger if compare it with the ones dating from the 5th century. Consequently there is an opinion centered upon the suggestions just cited that it is possible to date the church to the later half of the 7th or the earlier half of the 8th century [**R. Mepisashvili's manuscript**].

Fragments of stone Crosses scattered about inside and outside of Ukangori church, their bases with majuscule inscriptions and relieves of human images made on them deserve a proper attention. One of the fragments is bearing Tatvarazi's well known inscription consisting of six lines and dated to the 5th century [**L. Muskhe-lishvili, 1941, 9; V. Djaparidze, 1982, 58**].

The sites and the artifacts coming from the areas enable us to say that Dmanisian residents had been building churches bearing almost all the features characteristic to the earlier period Georgian architecture.

CONCLUSION

Now we dare to say that our team has managed to use all the available methods and sources to find out the main function of the complex, time of emerging, process of further development and time of demolition. We suppose we are able to offer the reader our own interpretations with the help of all the survived material and the then historical context. Because of certain circumstances we should note that sketchiness of artifacts and written records has enabled us to put forward only logical assumptions instead of a desirable and inevitable evidence.

The 1st church seems the earliest structure built at the spot and approximately at the same time there followed the 2nd because it is similar of the 1st with its angle of orientation, character of masonry and quality of building though it is quite possible that it served as a baptistery so common for this kind of church complexes at the advent of the Early Christian period [**N. Bakhtadze, 2010, 58, 59**]. It is not excluded that the 1st church had been built during a certain passage of the Early Christian times which gave us the opportunity to confine the period of building activities between the end of the 5th and beginning of the 6th centuries because an architectural aesthetic was completely different in the later half of the 6th century. A more precise definition of the date is impossible because of the infrequency of finds.

After either destruction or damage of the first pair of churches the 3rd and the 4th ones seem to be built simultaneously but again there emerge similar reasons for an exact dating— scantiness of finds though there still remains a certain possibility for further discussion of the problem.

As an upper time limit of a complete destruction of the complex may easily fit the 8th-9th centuries because there had never been found any artifacts older than the Transitional period in spite of the fact that there were unveiled the Early Medieval examples such as dark-grey – light-chestnut color sherds of pottery ornamented with incised design (Fig. 9; Tab. 8).

The 3rd and the 4th churches are similar and seem contemporary to each other, even more, they should have been built by one and the same builder. Stratigraphically the 3rd church is built upon the foundation of the 2nd and it is doubtless that the former was built later than the latter. Certain peculiarities of layout plans and wall masonry of the 3rd and 4th churches point to their belonging to the Transitional period but we as if prefer to ascribe them to the pioneering phase of the same period i.e. the turn of the 7th-8th centuries. At the same time we should not ignore the fact that all the unveiled realities make us suppose that the complex could have even been a monastery because there are remains of walling, residential and household chambers. Founding and further existence of the monastery seems fairly possible within the scopes of the 6th and advent of the 8th century. Emerging of Tbilisi Emirate and further strengthening of Arabian influence in Kvemo (Lower) Kartli in the 730s seems less expectable. Even more, it is fairly possible that destruction of churches took place dur-

ing Murvan the Deaf's campaign in the 730s or Bugha Turk's raids in 853.

Supposedly a southern annex of the 1st church should have been built before the erection of the 3rd and 4th churches because their architecture is of rather low quality and it is less probable that the arcade of the annex was made in that very period of time. Presence of a round pillar base (in situ) in the southern part of the annex proves the existence of an arcade.

Consequently we believe that the 1st church should have been built at the very beginning of the Early Christian period, even more, it might have been erected in the 5th century and the upper chronological limit of the building process is impossible to determine later than the earlier half of the 6th century. Supposedly the first destruction of this church took place during the wars going on in Lower Kartli, i.e. in the last passage of the King Vakhtang Gorgasal's reign (the turn of the 5th-6th centuries) or at the time of Heracles the Caesar's campaign (627-628) because of the confessional confrontations which is perfectly confirmed with burnt and deformed pieces of flat tiles and nails unveiled within the lower, first layer of the church.

The 2nd church is neither contemporary nor younger than the 1st one. In any case contemporaneity of the two churches seems quite possible during a certain period of time. Besides the just mentioned circumstances the 2nd church is not entered through either southern or western doorways which makes it possible to suppose that the church porch had been made through the north wall. In case it is so, it will ease one's association about a functional contact with the 1st church lying next to northern side of the 2nd one.

The 3rd church was built upon the foundation of the 2nd one after the destruction of the latter. As to the 4th church it seems to be built simultaneously with the 3rd one and so is the 1st which had been damaged and later repaired during the same period of time. As the 1st church together with its southern annex, the 3rd and the 4th ones were enclosed with a walling they should have been considered as coexistent for a certain period of time together with small household and residential structures which might have been inserted in the western wall of the enclosure. Cultural layers of settlements lying almost at the modern surface have been unveiled over a vast territory around the churches which point to the fact that the church complex should have been within the heavily populated area.

Beginnings from the closing passage of the Transitional period destroyed churches seem abandoned. They had never been restored and this is why they appeared lost in the mould of time. Later the territory of the complex, so thickly dotted with churches, served as a cemetery.

ლიტერატურა

- ალადაშვილი ნ., 1972:** ეძანის ეკლესიის რელიეფი, „ძეგლის მეგობარი“, 29, თბილისი.
- ალადაშვილი ნ., 1978:** ქანდაკება ძველ საქართველოში (V-XI საუკუნეებში), „საბჭოთა ხელოვნება“, 7, თბილისი.
- ალექსიძე ზ., 1978:** ატენის სიონის სომხური წარწერები, თბილისი.
- ამირანაშვილი ჯ., 1968:** ადრეფეოდალური ხანის ქართული არქიტექტურული და რელიეფური ქანდაკების ძეგლები, თბილისი.
- აფაქიძე ა., გობეჯიშვილი გ., კალანდაძე ა., ლომთათიძე გ., 1955:** მცხეთა, I, თბილისი.
- აფაქიძე ა., ნიკოლაიშვილი ვ., სიხარულიძე ა., ბიბილური თ., გიუნაშვილი გ., ირემაშვილი შ., მანჯგალაძე გ., სადრაძე ვ., ხეცურიანი ლ., 1989:** დიდი მცხეთა, 1981: საველე-არქეოლოგიური კვლევა-ძიების შედეგები, მცხეთა არქეოლოგიური კვლევა-ძიების შედეგები IX, თბილისი.
- აფხაზავა ნ., 1979:** ადრეული შუასაუკუნეების აღმოსავლეთ საქართველოს ნივთიერი კულტურა, თბილისი.
- ბარნაველი თ., 1969:** უსანეთისა და წრომის სტელების თარიღისათვის, „მაცნე“ (საზოგადოებრივ მეცნიერებათა განყოფილება), 1, თბილისი.
- ბახტაძე ნ., თევდორაშვილი ნ., ბაგრატიონი გ., 2010:** ნეკრესი, ცნობარი მომლოცველთა და მოგზაურთათვის, ნეკრესი.
- ბოჭორიშვილი ლ., 1949:** ქართული კერამიკა (კახური), თბილისი.
- ბერძენიშვილი დ., 1979** ნარკვევები საქართველოს ისტორიული გეოგრაფიიდან, თბილისი.
- ბოგვერაძე ა., 1994:** ბოლნისის სიონის სამშენებლო წარწერის დათარიღებისათვის, „ქრისტიანული ცივილიზაცია და საქართველო, I კონფერენცია“, მოხსენებათა შინაარსები, თბილისი.
- ბოლქვაძე გ. 1984:** ადრეული შუასაუკუნეების სამაროვანი დმანისის რაიონიდან, „ძეგლის მეგობარი“, 66, თბილისი.
- ბოლქვაძე გ., 1996:** ვარდისუბნის მრგვალი ეკლესია, ძეგლთა დაცვის სამმართველოს „წელიწდეული“, II, თბილისი.
- ბოლქვაძე გ. 2007:** ადრექრისტიანული ხანის ქვის ძეგლების ერთი ჯგუფის ფუნქცია-დანისშულების საკითხისათვის (სწორკუთხა ბრტყელი ფილები), საქართველოს შუა საუკუნეების არქეოლოგიური ძეგლები, ტ. 1, თბილისი.
- გამყრელიძე თ., 1989:** წერის ანბანური სისტემა და ძველი ქართული დამწერლობა: ანბანური წერის ტიპოლოგია და წარმომავლობა, თბილისი.
- გოილაძე ვ., 1996:** ბოლნისის სიონის აშენების საკითხი ძველი ქართული წყაროების მიხედვით, „ადრეული ქრისტიანობა და საქართველო, ადრექრისტიანული არქეოლოგიის II კონფერენცია“, მოხსენებათა შინაარსები, თბილისი.
- თოფურია ვ., 1942:** ქვაჯვარანი საქართველოში, მასალები საქართველოსა და კავკასიის ისტორიისათვის, IV, თბილისი.
- კაკაბაძე ს., 1985:** ბოლნისის ტაძრის წარწერების შესახებ, „მნათობი“, №5, თბილისი.

- კეკელიძე კ., 1980:** ძველი ქართული ლიტერატურის ისტორია, I, თბილისი.
- კიკვიძე ი., 1988:** მინათმოქმედება და სამინათმოქმედო კულტი ძველ საქართველოში, თბილისი.
- ლომთათიძე გ., 1955:** რუსთავში წარმოებული არქეოლოგიური თხრის უმნიშვნელოვანესი შედეგები, მასალები საქართველოს და კავკასიის არქეოლოგიისათვის, I, თბილისი.
- ლომთათიძე გ., 1988:** ქალაქი რუსთავი არქეოლოგიური ძეგლების მიხედვით, რუსთავი, არქეოლოგიური გათხრები 1946-1965, თბილისი.
- მაისურაძე ი., 2002:** ნარკვევები საქართველოს და სომხეთის ისტორიიდან IV-XII სს-ში, თბილისი.
- მაჩაბელი კ., 1984:** ძველი ქართული პლასტიკის სათავეებთან, „საბჭოთა ხელოვნება“, 11, თბილისი.
- მაჩაბელი კ., 1986:** ადრეფეოდალური ხანის ქართული პლასტიკის ძეგლი, „საბჭოთა ხელოვნება“, 10, თბილისი.
- მაჩაბელი კ., 1987:** ადრექრისტიანული ქართული პლასტიკის განვითარების ზოგიერთი თავისებურება, „ქართული ხელოვნება“, 8, თბილისი.
- მაჩაბელი კ., 1988:** ქვაჯვარის გამოსახულება ძველ ქართულ რელიეფზე, „საბჭოთა ხელოვნება“, 1, თბილისი.
- მაჩაბელი კ., 1988:** სტელის ფრაგმენტი სოფ. ნაღვარევიდან, „მაცნე“, 2, თბილისი.
- მაჩაბელი კ., 1989:** დავათის სტელის ადგილი შუა საუკუნეების ქართული ხელოვნების სისტემაში, „საბჭოთა ხელოვნება“, 3, თბილისი.
- მაჩაბელი კ., 1992:** სტელის ფრაგმენტი სოფელ საცხენისიდან, „ქართული ხელოვნება“, 10, თბილისი.
- მაჩაბელი კ., 1992:** ძველი ქრისტიანული სიმბოლიკა ადრეული შუა საუკუნეების ქართულ რელიეფებზე (ჯვარი მედალიონში), „ლიტერატურა და ხელოვნება“ 6.
- მაჩაბელი კ., 1993:** ქრისტიანული თემები ძველ ქართულ პლასტიკაში (ბრდაძორის ქვასვეტი), „ხელოვნება“, 2, თბილისი.
- მაჩაბელი კ. 1993:** ძველი ქრისტიანული სიმბოლიკა ქართულ ქვასვეტებზე, „სპექტრი“, 1-2, თბილისი.
- მაჩაბელი კ., 1996:** სახარების თემები ქართულ ქვასვეტებზე, „ძეგლის მეგობარი“, N2, თბილისი.
- მაჩაბელი კ., 1998:** ქართული ქვაჯვარები, თბილისი.
- მაჩაბელი კ., 1999:** ძველი ქართული საერო პორტრეტის ისტორიიდან, გიორგი ჩუბინაშვილის სახელობის ქართული ხელოვნების ისტორიის ინსტიტუტის XXXIII სამეცნიერო სესია. მასალები, თბილისი.
- მაჩაბელი კ., 2002:** ახალი მასალები ქართული კოსტიუმის ისტორიისათვის, „მნათობი“, 5-6, თბილისი.
- მაჩაბელი კ., 2006:** ქრისტიანული იკონოგრაფიის ჩამოყალიბების საკითხისათვის (შობისა და ნათლისღების კომპოზიციები ადრეული შუა საუკუნეების ქართულ რელიეფებზე), „საქართველოს სიძველენი“, 9, თბილისი.
- მაჩაბელი კ., 2007:** დმანისის ახლად აღმოჩენილი ქვაჯვარა, „საქართველოს სიძველენი“, 10, თბილისი.
- მაჩაბელი კ., 2008:** ადრეული შუა საუკუნეების ქართული ქვაჯვარები, თბილისი.

- მაჩაბელი კ., 2011:** ღმრთისმშობლის ხატი ადრექრისტიანულ ქართულ ქვასვეტებზე, „ქართული ხელოვნება“, 11, თბილისი.
- მელიქსეთ-ბეგი ლ., 1938:** მეგალითური კულტურა საქართველოში, თბილისი.
- მეფისაშვილი რ., 1993:** უკანგორის ეკლესია, ხელნაწერი.
- მინდორაშვილი დ., 1985:** მინის ნანარმი უფლისციხიდან, „ძეგლის მეგობარი“, 70, თბილისი
- მინდორაშვილი დ., 2005:** არქეოლოგიური გათხრები ხევში, თბილისი.
- მინდორაშვილი დ., 2006:** დაღეთის სამაროვანი (ხელნაწერი), თბილისი.
- მურვანიძე ბ., გიუნაშვილი გ., ბერძენიშვილი ი., სახვაძე ე., 2011:** ქ.ბოლნისში 2008 წელს შესრულებული არქეოლოგიური სამუშაოების ანგარიში; „ძიებანი საქართველოს არქეოლოგიაში“, 20, თბილისი.
- მუსხელიშვილი ლ., 1938:** ბოლნისი, აკად. ნ. მარის სახ. ენის, ისტორიისა და მატერიალური კულტურის ინსტიტუტის მოამბე, IX, თბილისი.
- მუსხელიშვილი ლ., 1941:** არქეოლოგიური ექსკურსიები მაშავერას ხეობაში, თბილისი.
- მჭედლიშვილი ბ., 1985:** ბოლნისის სიონის დათარიღებისათვის, „მაცნე“ (ისტორიის, არქეოლოგიის და ხელოვნების ისტორიის სერია), 3, თბილისი.
- ნარიშანიშვილი გ., 1982:** შემთხვევით მოპოვებული არქეოლოგიური მასალა ნასტაკისიდან. „არქეოლოგიური ძიებანი.“ თბილისი.
- ნარსიძე გ., 1987:** დავათის ქვა-ჯვარი, „მნათობი“, 4, თბილისი.
- ოთხმეზური გ., 1986:** სტელა ნაეკლესიარ „ბერიჯვარიდან“, „მაცნე“ (ისტორიის, არქეოლოგიის და ხელოვნების ისტორიის სერია), 1, თბილისი.
- პატარიძე რ., 1984:** ბოლნისის ტაძრის სამშენებლო წარწერები, „მნათობი“, №1. თბილისი.
- პატარიძე რ., 1987:** დავათის ქვა-ჯვრის ქართული ანბანი, „მნათობი“, 3, თბილისი.
- პაჭიკაშვილი ნ., 2006:** ქალაქ რუსთავის სამაროვნები IV-IX სს დამდეგი. ისტორიის მეცნიერებათა კანდიდატის სამეცნიერო ხარისხის მოსაპოვებლად წარდგენილი დისერტაციის ავტორეფერატი, თბილისი.
- რამიშვილი რ., 1983:** ახალი ჟინვალის სამაროვანი და ნამოსახლარი 1971-1973წწ. განათხარის მიხედვით, ჟინვალი, I, თბილისი.
- რამიშვილი რ., 1989:** დავათის საყდრის არქეოლოგიური კვლევის ძირითადი შედეგები (დავათის საუბრები), I, თბილისი.
- რამიშვილი რ., 2002:** ზოგიერთი მოსაზრება ადრე შუასაუკუნეთა ხანის ქრისტიანული სტელების დათარიღებასთან დაკავშირებით, მოხსენებათა შინაარსები, „ქრისტიანული არქეოლოგიის VI კონფერენცია“, თბილისი.
- რამიშვილი რ., 2008:** არქეოლოგიური კვლევა-ძიება დავათში, თბილისი.
- რჩეულიშვილი გ., 2007:** ფშავის არაგვის ხეობის ეკონომიკური და კულტურული კავშირ-ურთიერთობები გარე სამყაროსთან ადრე და განვითარებული შუა საუკუნეებში არქეოლოგიური მასალების მიხედვით „საქართველოს შუასაუკუნეების არქეოლოგიური ძეგლები“, I. თბილისი.

- სინაურიძე მ., ბერიძე თ. 1971:** კაზრეთის ანტიკური და ადრეფეოდალური ხანის ძეგლები, „ძეგლის მეგობარი“, 27-28, თბილისი.
- სინაურიძე მ., 1974:** 1970-1971 წწ. კაზრეთის არქეოლოგიური ექსპედიცია, სიმონ ჯანაშიას სახელობის საქართველოს სახელმწიფო მუზეუმის არქეოლოგიური ექსპედიციები, III, თბილისი.
- უგრელიძე ნ., 1951:** ფარშევანგის გამოსახულებით შემკული მინის ჭურჭელი სამთავროდან, მიმომხილველი, II, თბილისი.
- უგრელიძე ნ., 1961:** მინა ძველ საქართველოში, თბილისი.
- ქადეიშვილი ნ., 1964:** ჟალეთის ხუროთმოძღვრული ძეგლი, თბილისი.
- „ქართლის ცხოვრება“, 1955:** I, თბილისი, ტექსტი დადგენილი ყველა ძირითადი ხელნაწერის მიხედვით ს. ყაუხჩიშვილის მიერ.
- ქართული საბჭოთა ენციკლოპედია, III, 1978:** დ-ონის განვითარების ტაბულა, თბილისი.
- ყაუხჩიშვილი თ., 1967:** კაზრეთის ბერძნული წარწერა, სიმონ ჯანაშიას სახელობის საქართველოს სახელმწიფო მუზეუმის მოამბე, XXVII – B, თბილისი.
- ყაუხჩიშვილი ს., 1963:** ბიზანტიელი მწერლების ცნობები საქართველოს შესახებ, გეორგიკა, III, თბილისი.
- შატბერდის კრებული, 1979:** „მოქცევაჲ ქართლისაჲ“, თბილისი.
- შოშიაშვილი ნ., 1980:** ლაპიდარული წარწერები: აღმოსავლეთ და სამხრეთ საქართველო (V-X სს), თბილისი.
- ჩაჩანიძე ვ., 1974:** პეტრე იბერიელი და ქართული მონასტრის არქეოლოგიური გათხრები იერუსალიმში, თბილისი.
- ჩაჩუნაშვილი ც., 1992:** ვარდისუბნის მრგვალი ეკლესია, „ძეგლის მეგობარი“, 1, თბილისი.
- ჩიხლაძე ვ., 1990:** ჟინვალის კატაკომბები, პრეპრინტი, თბილისი.
- ჩუბინაშვილი გ., 1936:** ქართული ხელოვნების ისტორია, I, ტფილისი.
- ჩუბინაშვილი ნ., 1972:** ქვემო-ქართლის სტელა-ფურცლები, „ძეგლის მეგობარი“ 30, თბილისი.
- ჩხატარაშვილი მ., 2008:** მინის ათი ბეჭედი რუსთავიდან, საქართველოს შუა საუკუნეების არქეოლოგიური ძეგლები, თბილისი.
- ცისკარიშვილი ვ., 1959:** ჯავახეთის ეპიგრაფიკა, როგორც საისტორიო წყარო, თბილისი.
- წერეთელი კ., 1984:** სტელები სოფ. დავათის ლვთისმშობლის ეკლესიიდან, „ძეგლის მეგობარი“, N68, თბილისი.
- ნითლანაძე ლ., კახიძე ა., შატბერაშვილი ზ., 1998:** გიგაისსათიბის სამაროვანი „ფეოდალური საქართველოს არქეოლოგიური ძეგლები“, VI, თბილისი.
- ჭანიშვილი გ., კახიანი კ., ცქვიტინიძე ზ., კობალიანი ჯ., 1999-2002:** ახლად აღმოჩენილი ეკლესია სოფ. განთიადთან, საქართველოს ისტორიისა და კულტურის ძეგლთა დაცვის მთავარი სამმართველოს „ნელინდეული“, IV-V, თბილისი.
- ჭილაშვილი ლ., 1964:** ნაქალაქარი ურბნისი. თბილისი.

ჭილაშვილი ლ., 1991: არეში. თბილისი.

ხოშტარია ნ., ლორთქიფანიძე ოთ., ფუთურიძე რ. 1972: არქეოლოგიური გათხრები ვანში 1967 წელს, ვანი I, თბილისი.

ჯავახიშვილი ალ., 1949: საქართველოს ძველი ქრისტიანული ხანის საკულტო-მემორიალური ძეგლები, ხელნაბეჭდი.

ჯავახიშვილი გ., 1998: ადრეფეოდალური ხანის ქართული სტელები, თბილისი.

ჯავახიშვილი გ., 1999-2001: ადრე შუა საუკუნეების ქართული საკულტო მემორიალური ძეგლები, საქართველოს ისტორიისა და კულტურის ძეგლთა დაცვის სამმართველოს „წელიწადეული“, IV-V, თბილისი.

ჯავახიშვილი ივ., 1962: მასალები ქართველი ერის მატერიალური კულტურის ისტორიისათვის, თბილისი, 1962.

ჯაფარიძე ვ., 1969: ნაქალაქარ დმანისის არქეოლოგიური შესწავლა, სიმონ ჯანაშიას სახელობის საქართველოს სახელმწიფო მუზეუმის „მოამბე“, XXVIII B.

ჯაფარიძე ვ., 1970: ქართული ხელოვნების ძეგლები ქვემო ქართლიდან, „ძეგლის მეგობარი“, 20, თბილისი.

ჯაფარიძე ვ., 1974: შუა საუკუნეების ერთი ისტორიულ-არქეოლოგიური ძეგლი ნაქალაქარ დმანისის გარეუბანში (საყდრისქედის ეკლესია), ფეოდალური საქართველოს არქეოლოგიური ძეგლები, II, თბილისი.

ჯაფარიძე ვ., 1975: ჩვენი ისტორიის ერთი მემატიანე, „ძეგლის მეგობარი“, 39, თბილისი.

ჯაფარიძე ვ., 1982: ადრეული შუა საუკუნეების არქეოლოგიური ძეგლები ქვემო ქართლიდან, თბილისი.

ჯაფარიძე ვ. ვ., კოპალიანი ჯ., ბოლქვაძე გ., ნიორაძე მ., 2004: დმანისის არქეოლოგიური ექსპედიცია; საველე არქეოლოგიური კვლევა-ძიება 1989-1992 წლებში (მოკლე ანგარიშები), თბილისი.

ჯორბენაძე ბ., 1982: ერწო-თიანეთი შუა საუკუნეებში. თბილისი.

ჯღამაია ჯ., 1980: სამშენებლო კერამიკა ფეოდალური ხანის საქართველოში, თბილისი.

Aleksidzé Z., 1992: Le graffiti récemment découvert dan l'église Sioni d'At'eni, Revue des études arméniennes, t. XXII, Paris, 1992, p. 309-313

Barag D., 1972: Glass: Encyclopaedia Judaica, Jerusalem, vol.VII.

Brentie K., Mnacakanian S., Stefanian N., 1981: Kunst des mittelalters in Armenien.

Bolman E. S., 2005: The enigmatic Coptic Galaktotrofousa and The cult of the Virgin Mary in Egypt: Images of the Mater of God: Perception of the Theotokos in Byzance.

Brehier L., 1936: La sculpture et les arts mineurs Byzantines, Paris.

Dalton O. M., 1961: Byzantine Art and Archeology, New York.


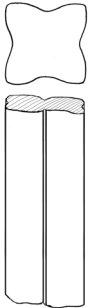
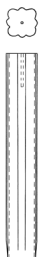
Effenberger A., 1974: Koptische Kunst, Leipzig.

- Ghirshmann R., 1962:** Iran. Parthes, Sassanides, Paris.
- Goldschmidt A. Weitzmann, K., 1979:** Die Byzantinischen Elfenbeionskulpturen des X.- XIII. Jahrhunderts, B. I, Berlin.
- Grabar A., 1955:** The Virgin in a mandorla of Ligth: Late Classical and Medieval Studies in Honor of Albert Mathias Friend, JR, Princeton.
- Grabar A., 1958: Les ampoules de Terre Saint, Paris.
- Hubert J., Porcher J., Folbach W., 1968:** Fruhzeit des Mittelalters, Munchen.
- Lemm O. von, 1906:** Iberica, Mémoires de l' Akadémie de science de St-Petersbourg, VIII série, vol. VII, N 6.
- Machabeli K., 1996:** Reliefs on Georgian Stelae within the System of Early Byzantine Arts. Byzantine Studies. Selected Papers, Art History, vol.3, Moscow.
- Machabeli K., 1997:** Stèles Géorgiennes en pierre, Lugano.
- Machabeli K., 1998:** Early Medieval Stelae in Georgia in the Context of East Christian Art, Iberica Caucasica, I, Curzon Press.
- Mierzejewska B., 2005:** Faras Gallery, Warsaw.
- Pazaras Th., 1985:** The Rotunda of Saint George in Thessaloniki, Thessaloniki.
- Rimmer Alfred, 1875:** Ancient Stone Crosses of England.
- Sinai, 1999:** Treasures of the Monastery of Saint Catherine, ed. K. A. Manafis, Athens.
- Vassilaki M., 2005:** Images of the Mather of God. Perceptions of the Theotokos in Byzantium, ed. by Maria Vassilaki, Ashgate.
- Ward-Perkins J. B. and Goodchild R. G., 2003:** Christian Monuments of Cyrenaica, ed. by Joyce Reynolds, Hertford.
- Weitzmann K., 1979:** Age of Spirituality, New York.
- Wilkinson Richard H., 2003:** The Complete Gods and Goddesses of Ancient Egypt. Thames & Hudson.
- Wilson David Mackenzie, 1984:** Anglo-Saxon: Art From The Seventh Century To The Norman Conquest, Thames and Hudson (US edn. Overlook Press).
- Аладашвили Н. А., 1977:** Средневековая монументальная скульптура Грузии (Фасадные рельефы V-XI веков), Москва.
- Амиранашвили Дж. Ш., 1997:** Отчет Археологической экспедиции ущелий р.р. Алгети и Храми, Полевые археологические исследования в 1988 году, Тбилиси.
- Джапаридзе В. В., Копалиани Д. Д., Бугианишвили Т. В., Болквадзе Г. С., Гочиашвили М. Ш., Мгеладзе Н.Р., Абрамишвили Р. С., 1991:** О работах дманисской экспедиции, Полевые археологические исследования в 1986 году, Тбилиси.
- Джапаридзе В. В., Копалиани Д. Д., Болквадзе Г. С., Церетели К. Б., Абрамишвили Р. С., 1997:** Дманисская экспедиция, Полевые археологические исследования в 1988 году, Тбилиси.

- Иващенко М. М., 1988:** Руставский могильник (Археологические раскопки в 1946 г.), რუსთავი, არქეოლოგიური გათხრები 1946-1965, თბილისი.
- Ковалевская В.Б., 1981:** Северокавказские древности. Степи Евразии в эпоху средневековья. Археология СССР. М.
- Кондаков Н. П., 1914:** Иконография Богоматери, 1, С.-Петербург.
- Кузнецов В.А., 1962:** Аланские племена Северного Кавказа. Материалы и исследования по археологии СССР. №106, М.
- Леквинадзе В.А., Хведелидзе, Л.И., 1981:** Массовые археологические находки из раскопок Нокалакеви. ნოქალაქევი – არქეოპოლისი. I, თბილისი.
- Луконин В. Г., 1977:** Искусство древнего Ирана, Москва.
- Мачабели К. Г., 1976:** Позднеантичная торевтика Грузии, Тбилиси.
- Мачабели К. Г., 2006:** Изображение Гроба Господня на памятнике раннесредневекового грузинского искусства, ПКНО, Москва.
- Прелог М., 1959:** Мозаика Пореча, Белград.
- Рамишвили Р. М. 1969:** Исследование раннефеодального могильника «Иагсари», Труды Кахетской археологической экспедиции I, Тб., Тбилиси.
- Уваров А. С., 1908:** Христианская символика, I, Символика древне-христианского периода, Москва.
- Уваров А. С., 1910:** Сборник мелких трудов, I, Москва.
- Хрушкова Л. Г., 1980:** Скульптура раннесредневековой Абхазии, Тбилиси.
- Чубинашвили Г. Н., 1940:** Болнисский Сион, აკად. ნ. მარის სახ. ენის, ისტორიისა და მატერიალური კულტურის ინსტიტუტის მოამბე, IX, თბილისი.
- Чубинашвили Г. Н., 1948:** Памятники типа Джвари, Тбилиси.
- Чубинашвили Г. Н., 1970:** Церковь близ селения Квемо Болниси (1915), Вопросы истории искусства, I, Тбилиси.
- Чубинашвили Н. Г., Шмерлинг Р. О., 1948:** Храмы в древних селениях Триалети – Олтиси и Тетри Цқарო, „ქართული ხელოვნება“ 2, თბილისი.
- Чубинашвили Н. Г., 1963:** Рельеф «Вознесения креста» на каменном кресте из селения Качагани, „ქართული ხელოვნება“ 6-А, თბილისი.
- Чубинашвили Н. Г., 1972:** Хандиси, Тбилиси.
- Чубинашвили Н. Г., 1988:** Шашианис Самеба, Тбилиси

კატალოგი CATALOGUE

ქვის რელიეფები Stone relieves

<p>ქვასვეტი ყრმიანი ღმრთისმშობლით (ქვასვეტის ზომა 25X22X113სმ; კაპიტელის 27X27სმ.). ალმოჩნდა №4 ეკლესიის დარბაზში, ჩრდ.კედელთან. ინვ. №110</p> <p style="text-align: center;">One-piece-cut stone column</p> <p>The enthroned Virgin with the Child (height 113 cm.) The column has been found at the north wall inside the 4th church.</p>	<p style="text-align: center;">Fig. 11, 12^{1,2} Tab. 9-15</p> 
<p>ოთხლილვიანი სვეტის ფრაგმენტი (წითელი ტუფი – 41X16X16სმ.). მეორადი გამოყენებით, შესაძლოა კანკელის ფუნქციით. ალმოჩნდა №3 ეკლესიის ინტერიერში, კანკელთან. ინვ. №77</p> <p>Fragment of stone pillar with four rollers (red tuff, 41, 16 and 16 cm). Used secondarily, probably with the function of a chancel Found inside the 3rd church, at the chancel. no. 77</p>	<p style="text-align: center;">Fig. 12³ Tab. 16⁴</p> 
<p>შუაზე გადამტვრეული ლილვებიანი ქვასვეტი ალმოჩნდა №4 ეკლესიის ინტერიერში. ინვ. №120</p> <p>Stone pillar with rollers broken into two Found in the interior of the 4th church no. 120</p>	<p style="text-align: center;">Fig. 12⁴ Tab. 16⁵</p> 

ჯვრის მკლავები შროშანით

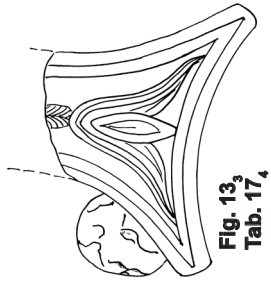
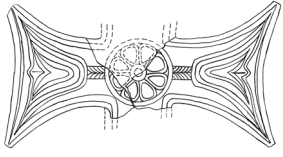
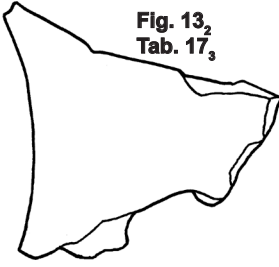
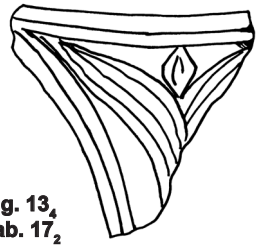
სულ ცამეტი ამგვარი ფრაგმენტია მოძიებული კომპლექსის სხვადასხვა ადგილას. ისინი ერთმანეთისგან განსხვავდებიან მასალით, ფორმით და შესრულების ხარისხით.

პირველი ხუთი მკლავი მონაცრისფრო ტუფისგან არის გამოთლილი. ამ ბოლოებგაფართოებული ჯვრის მოკლე მკლავებზე დაბალი რელიეფით არის ამოკვეთილი შროშანის ყვავილი. რამდენიმე მკლავი ერთი და იგივე ქვაჯვარას ნაწილები უნდა იყოს.

Thirteen pieces of the Cross decorated with lillies.

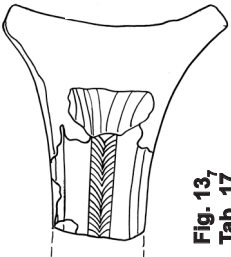
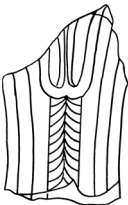
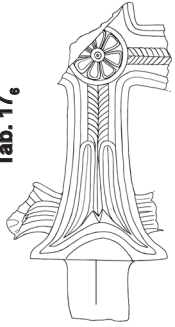
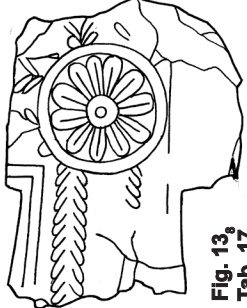
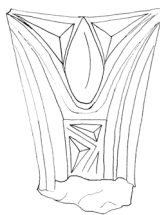
There are only 13 such fragments found at different spots of the complex. They differ in form, material and manner of rendition.

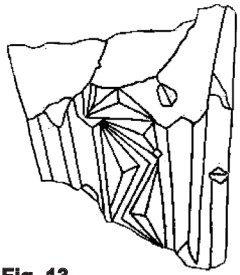
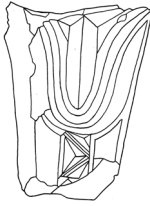
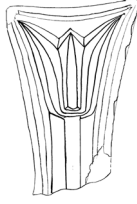
Five of them, hewn in grayish tuff, have short transepts with widened ends bearing lillies in low relief. Some pieces, out of five, should have been the parts of one and the same stone Cross.

<p>ჯვრის მკლავი შროშანით, ფრაგმენტი (მონაცრისფრო ტუფი – 6X17X11სმ.). გაშლილ ბოლოსთან აქვს წანაზარდი. ალმოჩნდა №1 ეკლესიის მინაშენში. ინვ. №1 A fragment of the Cross decorated with a lily (grayish tuff, 6, 7 and 11 cm). There is a nodule at its widening end. The fragment has been found in the middle of the 1st church annex. no. 1.</p>	 <p>Fig. 13, Tab. 17, 4</p>
<p>ჯვრის ორი მკლავი ცენტრში ვარდულიანი მედალიონიდან ამოზრდილი შროშანებით (მონაცრისფრო ტუფი – მარცხენა მკლავი 6X17X18სმ. მარჯვენა მკლავი 6X17X18სმ.). სხვადასხვა ადგილას აღმოჩენილი ეს ორი მკლავი მოერგო ერთმანეთს. ინვ. №18 და №28 №18 აღმოჩნდა №1 ეკლესიის გარე აბსიდიდან, სამხრეთით. №28 აღმოჩნდა №1 ეკლესიის ინტერიერში, კანკელთან. A pair of Cross transepts with lilies emerging from locket inserted with a rosette (Greyish tuff; left transept-6,17,18 cm; right one-6, 17, 18 cm; Two pieces of one and the same transept have been found at different spots of the complex but they aptly fitted each other. Nos. 18, 28. The fragment has been found southwards of an outer apse of the 1st church. no. 18. The fragment has been found at the chancel inside the 1st church. no. 28.</p>	 <p>Fig. 13, Tab. 17, 1</p>
<p>ჯვრის მკლავი (ნაცრისფერი ტუფი. – 6X16X16სმ.). გაშლილ ბოლოსთან ამ მკლავსაც აქვს წანაზარდი. პირი მთლიანად ატკეცილია და ნახატი არ ჩანს. ალმოჩნდა №4 ეკლესიის ჩრდ.-დასავლეთ კუთხესთან. ინვ. №107 A fragment of the Cross (grayish tuff, 6, 16 and 16 cm) with a nodule at its widened end. Its surface is completely flaked without any sign of ornamentation left on it. The fragment has been found at the north-west corner of the 4th church. no.107.</p>	 <p>Fig. 13, Tab. 17, 3</p>
<p>ჯვრის მკლავი შროშანით, ფრაგმენტი (მონაცრისფრო ტუფი – 7X11X9სმ.). შემორჩენილია მკლავის გაფართოებული ნაწილის მარცხენა მხარე. ალმოჩნდა №4 ეკლესიის ჩრდ.-დასავლეთ კუთხესთან. ინვ. №113. A fragment of the Cross (grayish tuff, 7, 11 and 9 cm). The fragment has been found at the north-west corner of the 4th church. no. 113.</p>	 <p>Fig. 13, Tab. 17, 2</p>

ერთმანეთის მსგავსია მომდევნო ოთხი მკლავი, თუმცა მკლავები განსხვავდებიან ერთმანეთისგან მასალის ფერით და შესრულების ხერხით.

There are four more fragments of the Cross coincident in the decoration and dimensions but two of them are different in colour. These pieces are decorated with a pattern of pine-tree rods crowned with lilies. The rods are emerging from the rosettes inserted within a circle made in the centre of the Cross.

<p>ჯვრის მკლავი შროშანით, ფრაგმენტი (მონაცრისფრო ტუფი – 6.5X17X16სმ.). წინვოვან სადგარზე ამოზრდილია შროშანი. აღმოჩნდა №1 ეკლესიის გარე აბსიდიდან, სამხრეთით. ინვ. №5</p> <p>A fragment of the Cross with a lily on it (grayish tuff, 6.5,17 and 16 cm). It is decorated with a pine-tree rod crowned with a lily. It has been found in the south of the 1st church extending apse. no.5.</p>	 <p>Fig. 13, Tab. 17₆</p>
<p>ჯვრის მკლავი შროშანით, ფრაგმენტი (წითელი ტუფი – 8X9X13სმ.). აღმოჩნდა №1 ეკლესიის შვერილი აბსიდის სამხრეთით. ინვ. №16</p> <p>A fragment of the Cross with a lily on it (red tuff, 8, 9 and 13 cm). It has been found in the south of the 1st church extending apse. no.16.</p>	 <p>Fig. 13, Tab. 17₇</p>
<p>ჯვრის აყვავებული ქვედა მკლავი ჩასადგამით (წითელი ტუფი – 7X17X30სმ.). ქვედას გაშლილ ბოლოსთან აყვავებული რტოების ნანაზარდები აქვს, რომლებიც გვერდით მკლავებამდე უნდა ყოფილიყო რკალივით ამოზრდილი. აღმოჩნდა №4 ეკლესიის ინტერიერში, კანკელთან. ინვ. №88</p> <p>A blossoming stem of the Cross with a stump for wedging in a special mortise (red tuff, 7, 17 and 30 cm). It seems so that the offshoots of the blossoming branches had covered the surface completely reaching the transepts. It has been found at the chancel within the interior of the 4th church. no.88.</p>	 <p>Fig. 13, Tab. 17₆</p>
<p>ჯვრის შუა მონაკვეთი თერთმეტფურცელა ვარდულით და მკლავის ფრაგმენტით (მონაცრისფრო ტუფი – 7X7X11სმ.). აღმოჩნდა №4 ეკლესიის ჩრდ.-დასავლეთ კუთხესთან. ინვ. №104</p> <p>A middle part of the Cross with an eleven-petalled rosette and a piece of a transept or a stem (grayish tuff, 7, 7, and 11 cm). It has been found at the north-west corner of the 4th church. no.104.</p>	 <p>Fig. 13, Tab. 17₆</p>
<p>მომდევნო ოთხი მკლავიდან პირველი სამი ერთი ჯვრისა უნდა იყოს. კვეთა აქ ღრმაა და ჩრდილნათელიანი. მეოთხე მკლავზე რელიეფი უფრო დაბალია. There are four more pieces. The first three ones should belong to one and the same Cross. Their curving is quite deep with light and shade effect. As to the fourth one its relief is rather low.</p>	
<p>ჯვრის მკლავი შროშანით, ფრაგმენტი (წითელი ტუფი – 7X12X15სმ.). აღმოჩნდა №1 ეკლესიის ჩრდილო კედელთან. ინვ. №24</p> <p>A fragment of the Cross with a lily on it (red tuff, 7, 12 and 15 cm). The fragment was found at the north wall of the 1st church. no.24.</p>	 <p>Fig. 13, Tab. 18₁</p>

<p>ჯვრის მკლავი, ფრაგმენტი (წითელი ტუფი – 7X11X13სმ.). შემორჩენილია ლილვებს შორის მოქცეული სამკუთხედებიანი ღერო. მასზე შროშანი უნდა ყოფილიყო ამოზრდილი. ალმოჩნდა №1 ეკლესიის დასავლეთ კედელთან. ინვ. №46 A fragment of the Cross (red tuff, 7, 11 and 13 cm). There has survived a piece of decoration on it - a rod with triangles made between the rollers. The rod should have been crowned with a lily. The fragment has been found at the western wall of the 1st church. no.46.</p>	 <p>Fig. 13₁₀ Tab. 18₂</p>
<p>ჯვრის მკლავი შროშანით, ფრაგმენტი (წითელი ტუფი – 7X12X17სმ.). ალმოჩნდა №3 ეკლესიის ჩრდილო კედელთან. ინვ. №71 A fragment of the Cross with a lily on it (red tuff, 7, 12 and 17 cm). The fragment has been found at the north wall of the 3rd church. no.71.</p>	 <p>Fig. 13₁₁ Tab. 18₃</p>
<p>ჯვრის მკლავი შროშანით (მოვარდისფრო ტუფი – 8X10X14სმ.). ალმოჩნდა №1 ეკლესიის გარე აბსიდიდან, სამხრეთით. ინვ. №62 A fragment of the Cross decorated with a lily (pinkish tuff, 8, 10 and 14 cm). The fragment has been found southwards of an outer apse of the 1st church. no.62.</p>	 <p>Fig. 13₁₂ Tab. 18₄</p>

ჯვრის მკლავები ლოტოსით

სულ შვიდი ამგვარი ფრაგმენტია მოძიებული კომპლექსის სხვადასხვა ადგილას. ისინი ერთმანეთისგან განსხვავდებიან მასალით, ფორმით და შესრულების ხარისხით. პირველი ოთხი, მონაცრისფრო ტუფისგან გამოთლილი ერთი ჯვრის მკლავები აღმოჩნდა. ამ მკლავებზე გამოსახულია წინვოვან ღეროზე შემომდგარი ლოტოსის ყვავილი. ღერო ამოზრდილია ჯვრის ცენტრში ჩახაზული კვადრატიდან. რელიეფის კვეთა საკმაოდ ღრმაა და ჩრდილნათელიანი.

შესაძლოა ამავე ჯვრის ზედა მკლავის ბოლო იყოს მეხუთე ფრაგმენტი, რომელზეც შემორჩენილია ლოტოსის ყვავილის მორკალული ნაწიბური.

მექვევს გრძელ მკლავზე ლოტოსის ყვავილი მსგავსი ხერხითაა გამოსახული, თუმცა მასალაა განსხვავებული – წითელი ტუფისაა. ამავე ჯვრის მკლავი უნდა იყოს მომდევნო მეშვიდე ფრაგმენტიც.

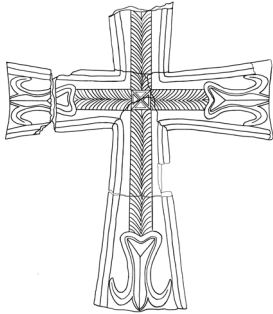
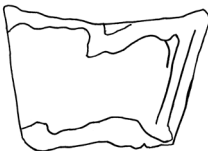
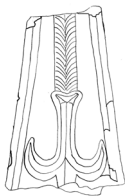
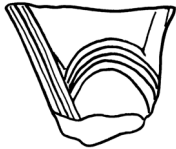
Seven fragments of the Cross decorated with lotus flowers.

There are seven such fragments in whole found at various spots of the complex. They differ in material, forms and quality of treatment.

The first four ones have appeared component members of one and the same Cross. They are decorated with pine-tree rods crowned with lotus flowers. The rods emerge from the square inserted in the centre of the Cross. The relief is quite deep with light and shade effect.

The fifth fragment may probably be the part of the just mentioned Cross as there has survived an arched piece of a lotus flower on it.

The sixth fragment is a long part of a stem. It is decorated with a lotus flower curved in the same manner but the colour is different - it is a piece of a red tuff. The seventh fragment is probably a component member of the same Cross.


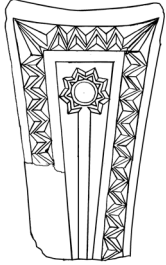
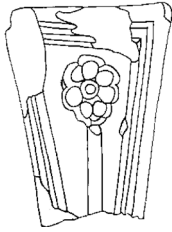

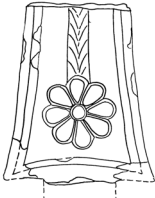
<p>ჯვარი (მოთეთრო ტუფი – 6X36X39სმ.). ჯვრის ცენტრში ჩახაზულია სამკუთხედებიან კვადრატზე შემომდგარი წინვოვანი სადგარები და მათზე ამოზრდილი ლოტოსის ყვავილი. მკლავები ცალ-ცალკე იყო მიმოფანტული კომპლექსის სხვადასხვა ადგილას.</p> <p>ინვ. №№38, 40, 81, 102</p> <p>№38 აღმოჩნდა №1 ეკლესიის ინტერიერში.</p> <p>№40 აღმოჩნდა №1 ეკლესიის ინტერიერში კანკელთან.</p> <p>№81 აღმოჩნდა №4 ეკლესიის დასავლეთ ფასადთან.</p> <p>№102 აღმოჩნდა №4 ეკლესიის ჩრდ.-დასავლეთ კუთხესთან.</p> <p>An intact Cross (whitish tuff, 6, 36 and 39 cm).</p> <p>Two pieces of one and the same Cross have been found in the interior of the 1st church and one more pair of fragments has come to light at the western wall of the same church.</p> <p>nos. 38.40.81.102</p> <p>no. 38 has been found in the interior of the 1st church</p> <p>no. 40 has been found in the interior of the 1st church, at the chancel</p> <p>no. 81 has been found at the western frontage of the 1st church.</p> <p>no. 102 has been found at the north-west corner of the 1st church.</p>	 <p>Fig. 14, Tab. 18,</p>
<p>ჯვრის მკლავის ფრაგმენტი (მონაცრისფრო ტუფი – 7X11X6სმ.). აღმოჩნდა №4 ეკლესიის ჩრდ.-დასავლეთ კუთხესთან.</p> <p>ინვ. №103</p> <p>A fragment of the Cross with the remains of a lotus flower edge (grayish tuff, 7, 11 and 6 cm).</p> <p>It has been found at the north-west corner of the 4th church.</p> <p>no.103.</p>	 <p>Fig. 14, Tab. 18,</p>
<p>ჯვრის ქვედა მკლავი ლოტოსის ყვავილით (წითელი ტუფი – 8X8/13X20სმ.). აღმოჩნდა №1 ეკლესიის ინტერიერში, კანკელში.</p> <p>ინვ. №61</p> <p>A fragment of the Cross with a lotus flower on it (red tuff, 8,8/13 and 20 cm).</p> <p>The fragment has been found within the chancel of the 1st church interior.</p> <p>no.61.</p>	 <p>Fig. 14, Tab. 18,</p>
<p>ჯვრის მკლავი ლოტოსით, ფრაგმენტი (წითელი ტუფი – 7X6X5სმ.). აღმოჩნდა №4 ეკლესიის სამხრეთ-დასავლეთ კუთხესთან.</p> <p>ინვ. №108</p> <p>A fragment of the Cross with a lotus flower curved on it (red tuff , 7, 6 and 5 cm).</p> <p>It has been found at the south-eastern corner of the 4th church.</p> <p>no.108.</p>	 <p>Fig. 14, Tab. 18,</p>

ჯვრის მკლავები ვარდულით

ოთხივე მკლავზე გამოსახულია ვიწრო ღეროზე გამოზრდილი სტილიზებული ყვავილი. პირველი ორი მკლავი შესაძლოა ერთი ჯვრისა იყოს. მესამე განსხვავებული მასალისაა. მეოთხეზე კი გამოსახულია უნიკალური რელიეფი – ღეროზე ამოზრდილი ადამიანის თავი.

Five fragments of a Cross with stylized rosettes on them.

Each of the five pieces is decorated with narrow rods crowned with stylized flowers. The first two pieces may belong to one and the same Cross. The third is made of different material. As for the fourth one, it represents a unique relief - a human's head set on a rod.

<p>ჯვრის მკლავი ექვსქიმიანი ვარდულით (მონაცრისფრო ტუფი – 7X12X19სმ.). ალმოჩნდა №1 ეკლესიის ჩრდილო კედელთან. ინვ. №29 A fragment of the Cross with a six-petalled rosette (grayish tuff, 7, 12 and 19 cm). The Fragment has been found at the north wall of the 1st church. no.29.</p>	 <p>Fig. 15₁ Tab. 19₁</p>
<p>ჯვრის მკლავი რვაფურცელა ვარდულით (მონაცრისფრო ტუფი – 6,5X11X18-20სმ.). მკლავში ამოკვეთილია ღრმული, სადაც ჩამაგრებული უნდა ყოფილიყო მოპირდაპირე მკლავთან დამაკავშირებელი სამაგრი. ალმოჩნდა №4 ეკლესიის დას. ფასადთან. ინვ. №79 A fragment of the Cross with an eight-petalled rosette (grayish tuff, 6.5, 11 and 20 cm). The fragment has been found at the western frontage of the 4th church. no.79.</p>	 <p>Fig. 15₂ Tab. 19₂</p>
<p>ჯვრის მკლავი შვიდფურცელა ვარდულით ფრაგმენტი (წითელი ტუფი – 6X11X15სმ.). ალმოჩნდა №1 ეკლესიის დასავლეთ შესასვლელთან. ინვ. №42 A fragment of the Cross with a seven-petalled rosette (red tuff, 6, 11 and 15 cm). The fragment has been found at the western entrance of the 1st church. no.42.</p>	 <p>Fig. 15₄ Tab. 19₄</p>
<p>ჯვრის მკლავი ადამიანის სახით (მოვარდისფრო ტუფი – 8X10X14სმ.). ალმოჩნდა №1 ეკლესიის ინტერიერში, კანკელში. ინვ. №60 A fragment of the Cross representing a human's face (pinkish tuff, 8, 10 and 14 cm). It has been found within the chancel, in the interior of the 1st church. no.60.</p>	 <p>Fig. 15₃ Tab. 19₃</p>
<p>ჯვრის მკლავი რვაფურცელა ვარდულით (მონაცრისფრო ტუფი – 8X13X15სმ.). ალმოჩნდა კომპლექსის გარეთ აღმოსავლეთით, ორ კილომეტრში, მინდორში. A fragment of the Cross with a eight-petalled rosette (a three-dimensional piece of a grayish tuff measuring 8, 13 and 15 cm). The fragment has been found beyond the complex in the field, in a distance of 2 km.</p>	 <p>Fig. 15₆ Tab. 19₆</p>

ჯვრის მკლავები წინვოვანი და სამკუთხედებიანი ორნამენტით

ეს ფრაგმენტებიც მოძიებული კომპლექსის სხვადასხვა ადგილას. ისინი ერთმანეთისგან განსხვავდებიან მასალით, ფორმით და შესრულების ხარისხით. მონაცრისფრო ტუფისგან გამოთლილი პირველი სამი სრული მკლავი ერთმანეთს მოერგო და ერთი ჯვარი შეადგინა, ზედა მკლავის გამოკლებით.

მომდევნო ორი მკლავი ფრაგმენტულია. მათი მხოლოდ შუა ნაწილებია გამოვლენილი, შუაში ვიწრო ღარით და გვერდებზე წინვოვანი ზოლებით.

მეექვსე მკლავი ჯვრის ქვედა მკლავის გრძელი ფრაგმენტია ჩასადგამი მორჩით. წინვოვანი ნახატი სქელია და ცერადკვეთილი.

მეშვიდე მკლავიც ასევე ჯვრის ქვედა მკლავის გრძელი ფრაგმენტია ჩასადგამი მორჩით. მკლავის გლუვი ზედაპირი შემოფარგლულია ცერადკვეთილი სამკუთხედებით.

Seven pieces of a Cross decorated with a pine-tree design and triangle patterns.

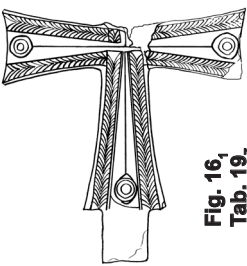
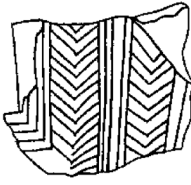
These fragments like the previously mentioned ones have been picked at different parts of the complex. They differ in material, forms and manner of creation.

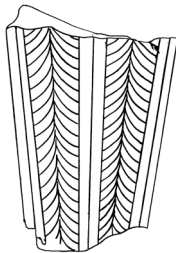
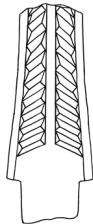
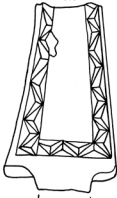
The first three pieces appeared intact and they have so aptly been fitted to one another that they made almost a complete Cross missing only the upper part of the stem.

The two other pieces are fragmentary. There are left only the middle parts of the Cross with a narrow groove in the centre and stripes of a pine-tree pattern.

The sixth piece is a long lower part of the Cross ending with a stump for wedging in a special mortise. Its pine-tree decoration is thick, hewn slantwise.

The seventh piece is again a lower part of the Cross ending with a similar stump for wedging in a special mortise. A smooth surface of the piece is bordered with triangles hewn slantwise.

<p>ჯვარი, ნაკლული, ჩასადგამი მორჩით (მოთეთრო ტუფი – 9X41X41სმ.). აკლია ზედა მკლავი. აღმოჩნდა №4 ეკლესიის დასავლეთ კედელთან. ინვ. №80</p> <p>The Cross with a lower part of a stem and transepts. The stem ends with a stump for wedging in a special mortise. There is missing only the upper part of the stem (whitish tuff, 9, 41 and 41 cm). The transepts are bordered with stripes and pine-tree cordons within them. There are concentric buttons among the grooves running along the widening ends of the Cross.</p> <p>The Cross has been found at the western wall of the 4th church. no.80.</p>	
<p>ჯვრის მკლავი წინვოვანი მორთულობით, ფრაგმენტი (წითელი ტუფი – 4X7X6სმ.). აღმოჩნდა №1 ეკლესიის ინტერიერში. ინვ. №39</p> <p>A fragment of the Cross with a pine-tree decoration on it (red tuff, 4, 7 and 6 cm). The fragment has been found at the south wall of the 1st church interior no.39.</p>	

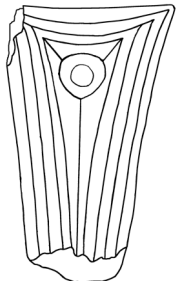
<p>ჯვრის მკლავის ფრაგმენტი (წითელი ტუფი – 8.X10X13სმ.). ორი წინვოვანი ზოლით. ალმონჩდა №4 ეკლესიის ინტერიერში, კანკელთან. ინვ. №91 A fragment of the Cross decorated with a pair of pine-tree stripes (red tuff, 8, 10 and 13 cm). The fragment has been found at the chancel of the 4th church. no.91.</p>	 <p>Fig. 16₂ Tab. 19₈</p>
<p>ჯვრის ქვედა მკლავი ჩასადგამი მორჩით (წითელი ტუფი – 7X10X28სმ.). ალმონჩდა №4 ეკლესიის ინტერიერში, კანკელთან. ინვ. №87 A lower part of the Cross with a stump for wedging in a special mortise (red tuff, 7, 10 and 28 cm). The piece has been found at the chancel of the 4th church interior. no.87.</p>	 <p>Fig. 16₅ Tab. 19₁₀</p>
<p>ჯვრის მკლავი ჩასადგამი მორჩით. (წითელი ტუფი – 6X14-8X22სმ.). მკლავის გლუვი ზედაპირი შემოფარგლულია ცერადკვეთილი სამკუთხედებით. ალმონჩდა №4 ეკლესიის დასავლეთით. A lower part of the Cross ending with a survived piece of a stump for wedging in a special mortise (red tuff, 6, 14 and 22 cm). no.141.</p>	 <p>Fig. 16, Tab. 19₉</p>

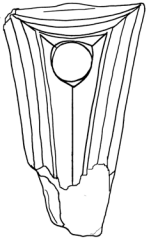
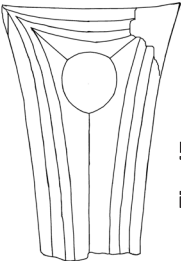
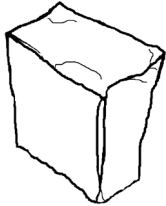
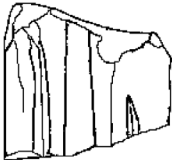
ჯვრის მკლავები შუა, ცერადკვეთილი ღარით

ეს ბოლო ჯგუფიც სხვადასხვა ფერის ტუფისგან არის გამოთლილი. თუმცა ერთმანეთის მსგავსია დეკორის ზოგადი ხასიათი. ეს არის სამი-ოთხი კანტით შემოფარგლული, ცერადკვეთილად გულამოდებული ბოლოგაფართოებული მკლავები. სამი მათგანის გაგანიერებულ ნაწილში ნახევარსფერული ბურთულა ზის. პირველი ორი ერთი ჯვრის ნაწილები უნდა იყოს.

Eleven pieces of the Cross decorated with middle grooves hewn slantwise.

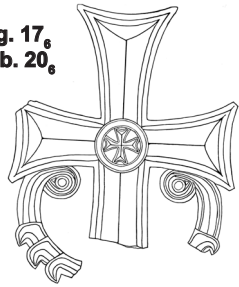
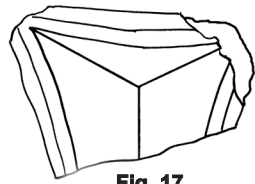
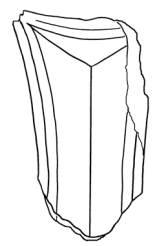
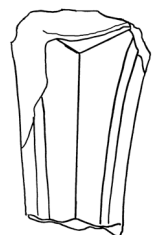
The pieces making the last group of Cross fragments are made of tuff in various colors and at the same time all of them have similar decorative patterns - each is bordered with either three or four stripes. Their ends are widened and hollowed slantwise. There are semispherical ball-shaped decorations within their widening parts. The first two pieces should be component members of one and the same Cross.

<p>ჯვრის მკლავი ნახევარსფერული ბურთულით (მონაცრისფრო ტუფი – 8X12X20სმ.). ალმონჩდა №1 ეკლესიის გარე აბსიდიდან, სამხრეთით. ინვ. №17 A fragment of the Cross with a semispherical ball-shaped ornamentation (grayish tuff, 8, 12 and 20 cm). The fragment has been found in the south of the 1st church outer apse. no.17.</p>	 <p>Fig. 17, Tab. 20₁</p>
---------------------------------------------------------------------------------------------------------------------------------------------------------------------------------------------------------------------------------------------------------------------------------------------------------------------------------------------------------------------------	--------------------------------------------------------------------------------------------------------------------------------------

<p>ჯვრის მკლავი ნახევარსფერული ბურთულით (ამომტვრეულია) ((მონაცრისფრო ტუფი – 8X12X22სმ.). ალმოჩნდა №4 ეკლესიის ჩრდ-დასავლეთ კუთხესთან. ინვ. №106 A fragment of the Cross with a semi spherical ball-shaped ornamentation (broken away). (grayish tuff, 8, 12 and 22 cm). The fragment has been found at the north-west corner of the 4th church. no.106.</p>	 <p>Fig. 17, Tab. 20,₂</p>
<p>ერთი ჯვრის ნაწილები უნდა იყოს სამი მომდევნო ფრაგმენტიც. მკლავი ნახევარსფერული ბურთულით. მკლავის ჩასადგამი მორჩი და ასეთივე მასალისგან გამოთლილი მკლავის შუა ნამტვრევი. The three other pieces should supposedly be the fragments of one and the same Cross. A fragment of the Cross with a semi spherical ball-shaped decoration, a stump for wedging in a special mortise and a middle part of either a transept or a stem made of the same material.</p>	
<p>ჯვრის მკლავი ნახევარსფერული ბურთულით (ნაღებისფერი ტუფი, ყავისფერი წინწკლებით – 8X12X17სმ.). ნაკლულია. ალმოჩნდა №4 ეკლესიის ინტერიერში, კანკელთან. ინვ. №90 A fragment of the Cross with a semi spherical ball-shaped decoration (creamy tuff speckled with brown dots, 8, 12 and 17 cm).The piece is incomplete - it lacks its central part. The piece has been found within a chancel of the 4h church interior. no.90.</p>	 <p>Fig. 17, Tab. 20,₃</p>
<p>ჯვრის მკლავის მორჩი (ნაღებისფერი ტუფი, ყავისფერი წინწკლებით – 6X9X8სმ.). ამ მორჩით ჯვარი იდგმებოდა სადგარში. შესაძლოა, ეს იყოს ინვ. №90 ჯვრის მკლავის მორჩი, რადგან იგივე მასალითაა დამზადებული. ალმოჩნდა №4 ეკლესიის დასავლეთ ფასადთან. ინვ. №83 A stump of the Cross for wedging it in a mortise of a special stand (creamy tuff speckled with brown dots, 6, 9 and 9 cm). The stump has been found at the western frontage of the 4th church. no.83.</p>	 <p>Fig. 17, Tab. 20,₅</p>
<p>ჯვრის მკლავი, ფრაგმენტი (ნაღებისფერი ტუფი, ყავისფერი წინწკლებით – 7X8X7სმ.). ანალოგიური მასალის №90 ჯვრის მკლავის ფრაგმენტის მსგავსია. ალმოჩნდა №1 ეკლესიის სამხრეთ შესასვლელში. ინვ. №11 A fragment of the Cross (creamy tuff speckled with brown dots, 6, 8 and 7 cm). It has been found within the southern entrance of the 1st church. no.11.</p>	 <p>Fig. 17, Tab. 20,₆</p>

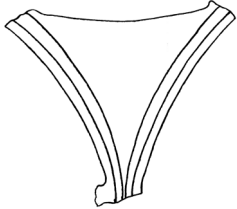
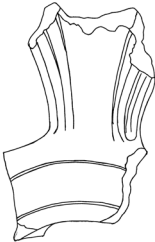

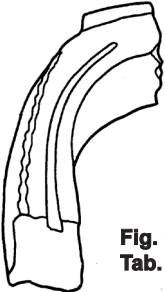
ჯვრის მომდევნო მკლავებისგან შედგა ერთი სრული ჯვარი. ჯვარს მომტვრეული აქვს ძირი და აყვავებული რტოების დასაწყისი. მკლავებს გვერდებზე დაუყვება ზოლები. შუაში, მთელ სიგრძეზე გლუვი სიბრტყეა, სიგრძეზე ჩაჭრილი თხელი ღარი. ჯვრის ცენტრში წრეა ტოლმკლავა ბოლნური ჯვრით.

The following group of fragments has made a complete Cross though it misses its lower end and the beginning of blossoming branches. The sides of the Cross are bordered with cordon patterns. Its stem is plain and smooth with a thin groove along it. There is a circle inserted with another Cross having equal ends.

<p>ჯვარი ნაკლული, აყვავებული რტოებით (მოთეთრო ტუფი – 5,5X32X31სმ.). აღმოჩნდა №4 ეკლესიის დარბაზში, აბსიდის მარცხენა მხართან. ინვ. №118</p> <p>A stone Cross decorated with an equal-ended another Cross (whitish tuff, 5.5, 32 and 31 cm).</p> <p>The Cross has been found inside the hall of the 4th church, at the left side of the apse.</p> <p>no.118.</p>	<p>Fig. 17₆ Tab. 20₆</p> 
<p>ასეთივე ტიპის ჯვრის ნაწილები უნდა იყოს მომდევნო ორი ფრაგმენტი თხელლარიანი გლუვი სიბრტყით და ზოლებით გვერდებზე.</p> <p>Two more pieces with thin grooves on a smooth surface and stripes along their sides seem to be similar to the previous one.</p>	
<p>ჯვრის მკლავი გულამოღებული სიბრტყით, ფრაგმენტი (თეთრი ტუფი – 5X11X8სმ.). აღმოჩნდა №1 ეკლესიის ინტერიერში. ინვ. №33</p> <p>A fragment of the Cross with a surface hollowed out (white tuff, 5, 11 and 8 cm).</p> <p>The fragment has been found at the north wall inside the 1st church.</p> <p>no.33.</p>	 <p>Fig. 17₇ Tab. 20₇</p>
<p>ჯვრის მკლავი გულამოღებული სიბრტყით, ფრაგმენტი (თეთრი ტუფი – 7X9X16სმ.). აღმოჩნდა №4 ეკლესიის ინტერიერში, კანკელთან. ინვ. №95</p> <p>A fragment of the Cross with a surface hollowed out (white tuff, 7, 9 and 16 cm).</p> <p>The fragment has been found at the chancel of the 4th church.</p> <p>no.95.</p>	 <p>Fig. 17₈ Tab. 20₈</p>
<p>ოდნავ განსხვავებულია ბოლო ჯვრის მკლავი. გული აქ უფრო ღრმად არის ამოღებული.</p> <p>The fragment of the last Cross slightly differs from the previous one - its surface is hollowed out much deeper.</p>	
<p>ჯვრის მკლავი გულამოღებული სიბრტყით (წითელი ტუფი – 5X8X13სმ.). აღმოჩნდა №1 ეკლესიის გარე აბსიდიდან, სამხრეთით. ინვ. №53</p> <p>A fragment of the Cross with a surface hollowed out (red tuff, 5, 8 and 13 cm).</p> <p>The fragment has been found in the south of the 1st church outer apse.</p> <p>no.53.</p>	 <p>Fig. 17₉ Tab. 20₉</p>

ტუფისგან გამოთლილი ჯვრის მკლავების გარდა გამოვლინდა ოთხი კერამიკული ფრაგმენტი. ეს ფრაგმენტები ნაწილები უნდა იყოს დაახლოებით 60 სმ-დე საერთო სიგანის აყვავებული ჯვრისა, რომლის ბოლოებგამოღებული მკლავები ამოზრდილია თავად ჯვარჩასმული ქვირული წრიდან.

Besides the transepts made of tuff there were unveiled four clay fragments. These fragments should have been parts of blossoming Cross measuring about 60 cm. Its widened transepts are emerging from open work circle.

<p>ჯვრის მკლავი (აგურისფერი კერამიკა – 4X10X10.2სმ.). შემორჩენილია ბოლოებგაფართოებულ მკლავის 10 სმ-იანი ფრაგმენტი, რომელიც ჩანერილი უნდა ყოფილიყო წრეში. მკლავს გვერდებზე ორი მხრიდან დაუყვება თხელი ღარი.</p> <p>ინვ. №84</p> <p>აღმოჩნდა №4 ეკლესიის დას. ფასადთან.</p> <p>A Cross transept (orange-on-buff burnt clay – 4, 10 and 10.2 cm). It is a 10 cm fragment of a transept with widened ends which should have been inserted in a circle. The transept is bordered with thin groove along its sides.</p> <p>Found at the western frontage of the 4th church</p> <p>no.84</p>	 <p>Fig. 18, Tab. 21,</p>
<p>ჯვრის მკლავი ცენტრალური წრის ნაწიბურით (აგურისფერი კერამიკა – 4,5X13X7სმ.). შემორჩენილია მკლავის 7 სმ-იანი ფრაგმენტი, რომელიც ამოზრდილია ცენტრალური წრიდან. წრის მხოლოდ ნაწიბურია შემორჩენილი. წრეს დაუყვება 2 თხელი ღარი. მკლავი ფართოვდება ბოლოსკენ. მისი შუა ნაწილი ამოზრცულია. გვერდებზე დაუყვება 3 გლუვი ლილვი.</p> <p>ინვ. №86</p> <p>აღმოჩნდა №4 ეკლესიის ინტერიერში, კანკელთან.</p> <p>A Cross fragment with the edge of central circle (orange-on-buff clay, 4,5, 13, 7 cm). It is a 7 cm fragment emerging from the central circle. There is left only an edge of the circle. A pair of thin grooves run along the circle. The transept widenes to the ends. Its middle part is swelling outwards. Three smooth grooves run along its sides.</p> <p>It has been unveiled at the chancel of the 4th church</p> <p>no.86</p>	 <p>Fig. 18, Tab. 21,</p>
<p>კერამიკული წრის ფრაგმენტი (აგურისფერი კერამიკა – 4.3X4.8X14სმ.). შემორჩენილია წრის მხოლოდ ერთი მეოთხედი. წინა პირზე ორი ამოღარული რკალი გასდევს. შიდა მხარეს ძირში ნაწიბური აქვს.</p> <p>ინვ. №109</p> <p>აღმოჩნდა №4 ეკლესიის ჩრდ. ფასადთან.</p> <p>A A fragment of clay circle (orange-on-buff, 3, 4, 13 cm). It bears a quarter piece of an oblique circle. A pair of grooves run along the outer surface and it has a fillet at the end of inner surface.</p> <p>The fragment has been found at the northern frontage of the 4th church</p> <p>no.109</p>	 <p>Fig. 18, Tab. 21,</p>
<p>კერამიკული ფრაგმენტი (აგურისფერი კერამიკა – 3X4X13სმ). შემორჩენილია მრუდე რკალი, რომელიც შესაძლოა ჯვრის ქვედა მკლავის აყვავებული რტო იყოს. წინა პირზე ორი ამოღარული ზოლი გასდევს. გარე მხარეს ძირში ნაწიბური აქვს.</p> <p>ინვ. №135</p> <p>A clay fragment (orange-on-buff, 3, 4 and 13 cm). There has survived an oblique part of a circle, probably a part of the Cross lower stem with a blossoming branch. A pair of grooves run along the outer surface. It has a fillet at the end.</p> <p>no.135</p>	 <p>Fig. 18, Tab. 21,</p>

ქვაჯვარას სვეტისთავები უფლის საფლავის თაღედიანი მოდელით

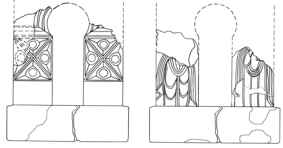
სულ ოცამდე ფრაგმენტი მოძიებული კომპლექსის სხვადასხვა ადგილას, რომლებიც უფლის საფლავის თაღედიანი მოდელებს შეადგენდა. ისინი ერთმანეთისგან განსხვავდებიან მასალით, ფორმით და შესრულების ხარისხით.

პირველი სვეტისთავი

Stone Cross cap drums representing arched models of the Holy Sepulcher.



There have been collected about twenty fragments making the models. They differ in material, form and quality of rendition. Each of them has been found at various spots of the complex.

The first cap drum

<p>ქვაჯვარას სვეტისთავი უფლის საფლავის თაღედიანი მოდელით (წითელი ტუფი – 22X24X21სმ.). სხვადასხვა ადგილას მოძიებული ფრაგმენტებისგან აენყო თაღედის ძირი და სამი მართკუთხა სვეტი ფიგურული რელიეფებით და გეომეტრიული ორნამენტებით.</p> <p>აღმოჩნდა №1 ეკლესიის გარე აბსიდიდან, სამხრეთით.</p> <p>ინვ. №№20, 48,92</p> <p>The cap drum representing an arched model of the Holy Sepulcher (red tuff, 22,24 and 21 cm) has been composed of the pieces picked at different areas. There has survived three rectangle columns decorated with figured relieves and geometric design and also the square bottom of the arched model.</p> <p>The cap drum has been found southwards of the 1st church outer apse.</p> <p>no.20.</p>	 <p>Fig. 19_{1,2} Tab. 21_{5,6}</p>
---------------------------------------------------------------------------------------------------------------------------------------------------------------------------------------------------------------------------------------------------------------------------------------------------------------------------------------------------------------------------------------------------------------------------------------------------------------------------------------------------------------------------------------------------------------------------------------------------------------------------------------------------------------------------------------------------------------------------	----------------------------------------------------------------------------------------------------------------------------------------------------------

შესაძლოა ამ სვეტისთავის ნაწილი იყოს მომდევნო ფრაგმენტი

It seems quite possible that the following fragment belongs to the same cap drum either.

<p>უფლის საფლავის მოდელის თაღედის ფრაგმენტი (წითელი ტუფი – 4X4X10სმ.). აღმოჩნდა №1 ეკლესიის მინაშენში, დასავლეთით.</p> <p>ინვ. №65</p> <p>An arched fragment of the Holy Sepulcher (red tuff, 4, 4 and 10 cm)</p> <p>The fragment has been found in the west part of the 1st church annex.</p> <p>no.65.</p>	 <p>Fig. 19₃ Tab. 21₇</p>
<p>ფრაგმენტი რელიეფური ღილით (წითელი ტუფი – 4X5X10სმ.).</p> <p>ინვ. №138</p> <p>A fragment with a relief button on it (red tuff, 4, 5 and 10 cm)</p> <p>no.138</p>	 <p>Fig. 19₄ Tab. 21₈</p>

მეორე სვეტისთავი
The second cap drum

ქვაფეხარას სვეტისთავი უფლის საფლავის თაღედიანი მოდელით (მოვარდისფრო-ნალეებისფერი ტუფი – 24X26X12სმ.). ნაკლულია. თაღების სვეტები და ზედა ნაწილი მომტვრეულია, რომელშიც უნდა ყოფილიყო ჯვრის ჩასადგამი ფოსო. აღმოჩნდა №3 ეკლესიის დასავლეთ ფასადთან.

ინვ. №75

A cap drum representing an arched model of the Holy Sepulcher (pinkish-creamy tuff, 24, 26 and 12 cm). The capital is incomplete. This cube-shaped squat body should have had a form of an arched pavilion. Its arches are crowned with a frieze of battlements. Arch columns and their upper parts are broken away but they point to the fact that there should have been a special mortise for wedging the Cross stump in.

The cap drum has been found at the western frontage of the 3rd church.

no. 75.

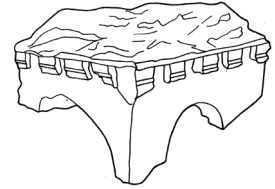


Fig. 19,
Tab. 22,

შესაძლოა ამ სვეტისთავის ნაწილი იყოს მომდევნო ფრაგმენტი
It seems also quite possible that the following fragment belongs to the same model either.

უფლის საფლავის თაღედიანი მოდელის ფრაგმენტი (მოვარდისფრო ტუფი – 22X28X11-17სმ.). ნაკლულია. წარმოადგენდა ოთხ მართკუთხა სვეტზე დაფუძნებულ ღია თაღედს. ძირზე ცენტრში აქვს კაპიტელთან დამაკავშირებელი მრგვალი ხვრელი.

აღმოჩნდა №4 ეკლესიის ინტერიერში, კანკელთან.

ინვ. № 116

A fragment of an arched model of the Holy Sepulcher (pinkish tuff, 22, 28 and 17 cm). It had been an open arcade based on four rectangle columns. There have survived only lower parts of it. There is a round mortise in its centre for fixing it into the capital.

The fragment has been found at the chancel in the 4th church.

no.116.

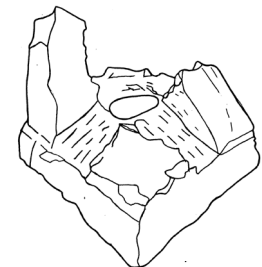


Fig. 19,
Tab. 22,

მესამე სვეტისთავი
The third cap drum

უფლის საფლავის მოდელის ფრაგმენტი (მონითალო ტუფი – 16X18X8სმ.). წარმოადგენდა ოთხ სვეტზე დაფუძნებულ ღია თაღედს, რომელზედაც მაგრდებოდა ჯვარი. შემორჩენილია ძირის ფრაგმენტი კაპიტელში დასამაგრებელი მართკუთხა ხვრელით.

აღმოჩნდა №4 ეკლესიის ინტერიერში, კანკელთან.

ინვ. № 117

A fragment of a cap drum representing a model of the Holy Sepulcher (reddish tuff, 16, 18 and 8 cm). There has survived a part of its base with a rectangle mortise for fixing it into the capital.

The fragment has been found at the chancel in the 4th church.

no.117.



Fig. 19,

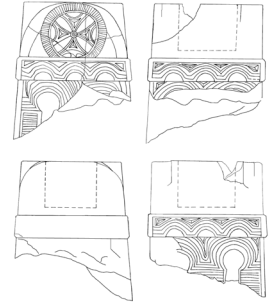
მეოთხე სვეტისთავი
The fourth cap drum

ქვაფეხარას სვეტისთავი, უფლის საფლავის თაღედიანი მოდელით (თეთრი ტუფი – 17X17X17სმ.). ნაკლულია. კუბის ფორმის სვეტისთავის წახნაგები და ნახევარცილინდრული კამარას ტიმპანი რელიეფური კვეთილობით არის მორთული. აღმოჩნდა №4 ეკლესიის ინტერიერში, კანკელთან.

ინვ. №89

A cap drum representing an arched model of the Holy Sepulcher (white tuff, 17, 17 and 17 cm). The piece is incomplete. It has a form of a cube decorated with a thin relief frieze. There is a half cylindrical arch having an ovoid tympani in front over the frieze with a square mortise for wedging the Cross stump in. A roughly traced stripe-like circle is inserted with another Cross having equal-sized stem and transepts on the surface of the tympani. Three sides of the model are decorated with a design of slightly hewn triple lines having a form of a horseshoe-shaped double arches. The design is traced on the surface below the frieze mentioned previously.

The cap drum has been found within the chancel of the 4th church interior.
 no.89.



**Fig. 19,
 Tab. 21,**

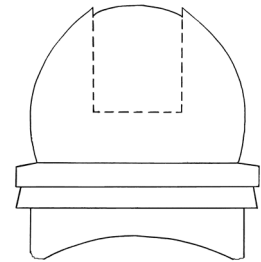
მეხუთე სვეტისთავი
The fifth cap drum

სფეროსებური სვეტისთავი ჯვრის მართკუთხა ჩასადგმელით (წითელი ტუფი – 20X20X19სმ.). სფერო დგას კვადრატულ (20X20სმ.) 3,5სმ-ის სიმაღლის ორსაფეხუროვან ბაზაზე, რომელიც თავის მხრივ აგვირგვინებდა ოთხივე მხრივ გახსნილ თაღედს. აღმოჩნდა №4 ეკლესიის აბსიდის ჩრდილოეთით.

ინვ. №105

A spherical cap drum with a square mortise through it for wedging the Cross stump in (red tuff, 20, 20 and 19 cm). The sphere is set on a quadratic (20 by 20 cm) 3,5 cm thick base having a pair of props which in its turn had crowned an arcade open at all of its four sides. There is a rectangle mortise (7, 6 and 8 cm) for a Cross stump hewn into the sphere.

The cap drum has been found in the north of the 4th church apse.
 no.105,



**Fig. 20,
 Tab. 21,**

მეექვსე სვეტისთავის ნაწილები უნდა იყოს სხვადასხვა ადგილას აღმოჩენილი ფრაგმენტები

A number of fragments collected at various spots should have belonged to the sixth cap drum

თაღებიანი უფლის საფლავის მოდელის ფრაგმენტი (ნაღებისფერი ტუფი, ყავისფერი წიწკლებით – 10X11X10სმ.). ალბათ უნდა იყოს, ანალოგიური მასალის, ინვ. №82 და №115 ლილვებიანი ფრაგმენტების დამაგვირგვინებელი ნაწილი.

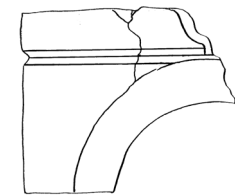
აღმოჩნდა №4 ეკლესიის სამხრ. ფასადთან.

ინვ. №85

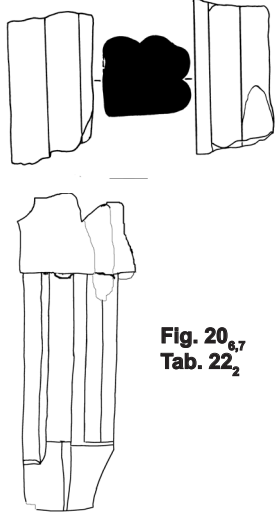
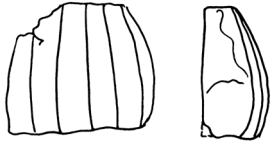
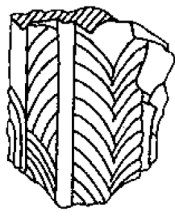
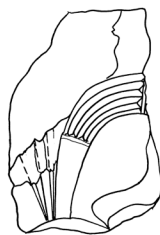
A fragment of a cap drum representing an arched model of the Holy Sepulcher (creamy tuff speckled with brown dots and, 10, 11 and 10 cm). There has survived only a corner piece of the arched model. The upper part of it is held together with an artless shelf-like moulding. Supposedly it may be a crowning part of nos. 82 and 115 decorated with rollers and made of the same material.

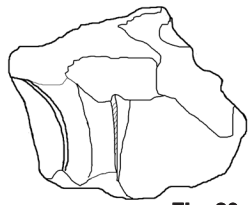
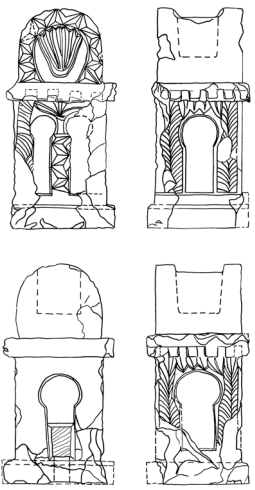
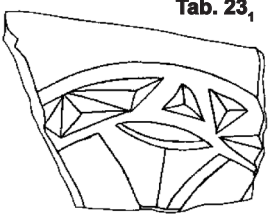
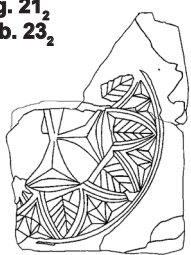
It has been found at the southern frontage of the 4th church.

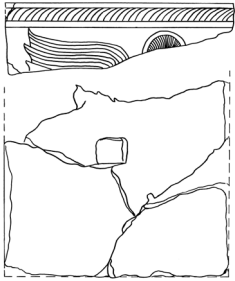

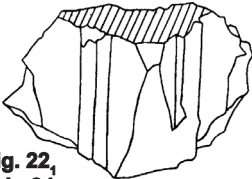
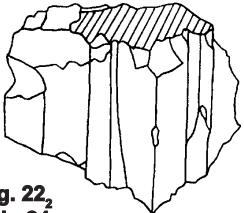
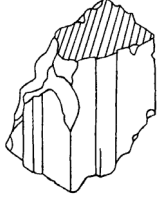
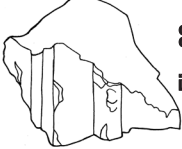
no. 85.

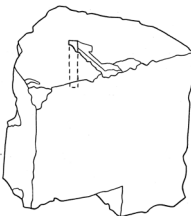
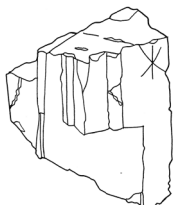
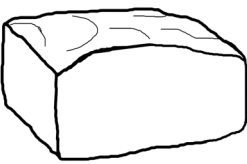


**Fig. 20,
 Tab. 22,**

<p>ქვაჯვარას სვეტისთავის უფლის საფლავის მოდელის ლილვებიანი ფრაგმენტები (ნაღებისფერი ტუფი, ყავისფერი წინწკლებით – 5X7X5სმ. 6X6.X10სმ. 6X7.X23სმ.). ერთ-ერთ მათგანზე შემორჩენილია ქვემოთ სადგარის ნაწილი, ზემოთ კი თალის ნაწიბური.</p> <p>ინვ. №№82, 115, 115ა</p> <p>№82 აღმოჩნდა №4 ეკლესიის დასავლეთ შესასვლელთან..</p> <p>№115 აღმოჩნდა №4 ეკლესიის დარბაზში. სამხ-დას. კუთხესთან.</p> <p>№115ა აღმოჩნდა №4 ეკლესიის დარბაზში. სამხ-დას. კუთხესთან.</p> <p>nos.82, 115, 115 a. Fragments of cap drum representing models of the Holy Sepulcher with rollers (creamy tuff speckled with brown dots and each, 5, 7 and 5 cm; 6, 6 and 10 cm; 6, 7 and 23 cm). There have survived edges of a prop and an arch at the top of one of them. The arch should be the 85th fragment.</p> <p>The fragments have been found within the hall and southern frontage of the 4th church.</p>	 <p>Fig. 20_{6,7} Tab. 22₂</p>
<p>ორი ოვალური ფრაგმენტი (ნაღებისფერი ტუფი, ყავისფერი წინწკლებით – 5X7X7სმ.). სავარაუდოა, რომ ეს ფრაგმენტები ნაწილებია სფეროსებური სვეტისთავისა, რომელშიც ჯვარი იდგმებოდა.</p> <p>აღმოჩნდა №4 ეკლესიის დასავლეთ შესასვლელში.</p> <p>ინვ. №97</p> <p>A pair of ovoid fragments of cap drum (creamy tuff speckled with brown dots and, 5, 7 and 7 cm). It seems quite possible that the pair belongs to the spherical part of the above mentioned cap drum with a mortise for wedging the Cross stump in.</p> <p>The pair has been found within the western entrance of the 4th church.</p> <p>no.97.</p>	 <p>Fig. 20₈ Tab. 22₄</p>
<p>დანარჩენი სამი სვეტისთავის მხოლოდ თითო მცირე ფრაგმენტია შემორჩენილი There have survived three much smaller pieces of the cap drums.</p>	
<p>ქვაჯვარას სვეტისთავი თაღედის ნაწიბურით, ფრაგმენტი (თეთრი ტუფი – 4X6X7სმ.).</p> <p>აღმოჩნდა №1 ეკლესიის ჩრდილო კედელთან.</p> <p>ინვ. №30</p> <p>A fragment of a cap drum l with a remain of an arcade edge on it (white tuff, 4, 6 and 7 cm).</p> <p>The fragment has been found at the north wall of the 1st church.</p> <p>no.30.</p>	 <p>Fig. 20₂ Tab. 22₆</p>
<p>ქვაჯვარას სვეტისთავი თაღედის ნაწიბურით, ფრაგმენტი (წითელი ტუფი – 5X8X13სმ.).</p> <p>აღმოჩნდა №1 ეკლესიის გარე აბსიდიდან, სამხრეთით.</p> <p>ინვ. №47</p> <p>A fragment of a cap drum with a remain of an arcade edge on it (red tuff, 5, 8 and 13 cm)</p> <p>The fragment has been found in the south of the 1st church outer apse.</p> <p>no.47.</p>	 <p>Fig. 20₄ Tab. 22₇</p>

<p>სვეტისთავი უფლის საფლავის თაღედიანი მოდელით. ფრაგმენტი (ლია ვარდისფერი ტუფი – 5X9X6სმ.). ნამტვრევის მარცხენა გვერდზე დაუყვება თაღედის ნაწიბური. ალმოჩნდა №4 ეკლესიის სამხრ.-დასავლეთ კუთხესთან. ინვ. №111 A fragment of a cap drum with a remain of an arcade edge on it (pinkish tuff, 5, 9 and 6 cm). The fragment has been found at the south-west corner of the 4th church. no.11.</p>	 <p>Fig. 20, Tab. 22₃</p>
<p>სვეტისთავი უფლის საფლავის თაღედიანი მოდელით. (წითელი ტუფი – 19.5X20X43სმ.). ეს არის მთლიან ქვაში გამოთლილი, მართკუთხა ცოკოლზე შემომდგარი ოთხნახნაგა მოცულობა, რომელიც ლავგარდანით არის შეკრული და ზევით ნახევარცილინდრული კამარით სრულდება. ლავგარდანს ქონგურებიანი ფრიზი გაუყვება, კამარის ტიმპანი კი ზამბახის სტილიზებული გამოსახულებით არის დამშვენებული. ნახნაგებზე შემალღებული პროპორციის მქონე ნაღისებური თაღებია გადაყვანილი (მთავარ ნახნაგზე ორთაღედი) წინვოვან-მცენარეული არშიებით. უკანა ნახნაგი მთლიანად გლუვია. ალმოჩნდა კომპლექსის გარეთ, აღმოსავლეთით, ორ კილომეტრში, მინდორში. A cap drum crowned with a model of the Holy Sepulcher (Red tuff, 19.5, 20 and 43 cm). It is a one-piece-cut body with four facets mounted on the socle. The model has a moulding along the four of its side crowned with a semicircle arch. A frieze of merlons runs along the moulding. Timpanum of the arch is adorned with a stylized iris. Horse-shoe-shaped heightened arches are mounted on the facets (a double arch is made on the main facet). They are adorned with pine-tree and floral patterns. A rear facet is smooth. The item was uncovered in the southern field beyond the complex, in a distance of 2 km.</p>	 <p>Fig. 20₉₋₁₂ Tab. 22₉₋₁₁</p>
<p>რელიეფებიანი ბრტყელი ფილები და ქვასვეტების კაპიტელები და ბაზები ორნამენტული რელიეფებით და პროფილირებული გვერდებით. Flat slabs, stone pillar capitals and bases with ornamental relieves and profiled sides.</p>	
<p>ბრტყელი ფილა ტოლმკლავა ჯვრით, ფრაგმენტი (წითელი ტუფი – 6X16X23სმ.). ჯვარი ჩანერილია წრეში და შემოფარგულია ცერადკვეთილი სამკუთხედებით. ალმოჩნდა №1 ეკლესიის ჩრდილო კედელთან. ინვ. №23 A fragment of a flat slab with the Cross having an equal sized stem and transepts (red tuff, 5, 16 and 23 cm). The Cross is inserted in a circle of slantwise hewn triangles. The fragment has been found at the north wall of the 1st church. no.23.</p>	 <p>Fig. 21, Tab. 23,</p>
<p>ბრტყელი ფილა ტოლმკლავა ჯვრით, ფრაგმენტი (წითელი ტუფი – 6X16X23სმ.). ჯვარი ჩანერილია წრიულ ჩარჩოში, რომელიც შედგება რვა-რვა, შროშანის ყვავილისა და ფოთლოვანი ორნამენტისგან. ალმოჩნდა №1 ეკლესიის გარე აბსიდიდან, სამხრეთით. ინვ. №15 A fragment of a flat slab with the Cross on it. The Cross has equal-sized ends and it is encircled with eight lilies and eight leaves (red tuff, 6, 16 and 23 cm). The fragment has been found southwards of the 1st church outer apse. no.15.</p>	 <p>Fig. 21, Tab. 23₂</p>

<p>ქვასვეტის კაპიტელის ფრაგმენტი (მონაცრისფრო ტუფი – 21X25X8სმ.). შემორჩენილია გრეხილი წარბისებური არშიით შემოფარგლული კაპიტელის გვერდი ანგელოზის ნიშბის და ფრთის ნაწილით. გლუვ წახნაგში მართკუთხა ხვრელია დატანილი. ალმონდა №4 ეკლესიის ჩრდ.-დასავლეთ კუთხესთან. ინვ. №99 A fragment of a capital (grayish tuff, 21, 8 and 25 cm). There has survived a side decorated with a border of a brow-like hem, parts of an angel's nimbus and wing. A rectangle hole is made through a smooth upper facet. The fragment has been found at the north-west corner of the 4th church. no.99.</p>	 <p>Fig. 21₅ Tab. 23₅</p>
<p>ქვასვეტის კაპიტელის ფრაგმენტი (წითელი ტუფი – 25X12X34სმ.). შემორჩენილია მხოლოდ კაპიტელის გვერდის ნაწილი. საპირე და უკანა მხარეს გამოსახულია წრეში ჩახაზული ტოლმკლავებიანი ჯვარი. ალმონდა №4 ეკლესიის დასავლეთით. ინვ. №140 A fragment of a stone pillar capital (red tuff, 25, 12 and 34 cm). It is a part of capital side. Its front and rear surfaces are adorned with the Cross having equal size stem and transepts. The fragment has been found in the west of the 4th church. no.140</p>	 <p>Fig. 21_{3,4} Tab. 23_{3,4}</p>
<p>კვადრი პროფილირებული გვერდებით, ფრაგმენტი (წითელი ტუფი – 22X27X14სმ.). ალმონდა №1 ეკლესიის სამხრეთ-აღმოსავლეთით. ინვ. №6 A fragment of a quadro with profilered sides (red tuff, 22, 27 and 14 cm). The fragment has been found in the south-east of the 1st church. no. 6.</p>	 <p>Fig. 22₁ Tab. 24₁</p>
<p>კვადრი პროფილირებული გვერდებით, ფრაგმენტი (წითელი ტუფი – 19X16X16სმ.). ალმონდა №1 ეკლესიის დასავლეთ შესასვლელთან. ინვ. №9 A fragment of a quadro with profilered sides (red tuff, 19, 16 and 16 cm). The fragment has been found at the western entrance of the 1st church. no.9.</p>	 <p>Fig. 22₂ Tab. 24₂</p>
<p>კვადრი პროფილირებული გვერდებით (წითელი ტუფი – 16X18X16სმ.). ალმონდა 1998წ. №1 ეკლესიის დასავლეთ შესასვლელთან. ინვ. №10 A fragment of a quadro with profilered sides (red tuff, 16, 18 and 16 cm). The fragment has been found at the western entrance of the 1st church. no.10.</p>	 <p>Fig. 22₃ Tab. 24₃</p>
<p>კვადრი პროფილირებული გვერდებით, ფრაგმენტი (წითელი ტუფი – 25X17X14სმ.). ინვ. №132 A fragment of a quadro with profilered sides (red tuff, 25, 17 and 14 cm) no.132</p>	 <p>Fig. 22₅ Tab. 24₄</p>

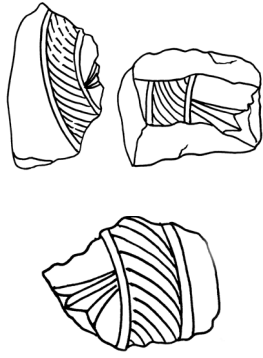
<p>კვადრი გლუვი გვერდებით, ფრაგმენტი (წითელი ტუფი 31X31X24სმ.). აქვს მცირე მართკუთხა ხვრელი მერცხლისკუდა სამაგრისთვის. ინვ. №133 A fragment of a quadro with smooth sides (red tuff, 31, 31 and 24 cm). It has a small right angled mortise for dove-tailing. no.133</p>	 <p>Fig. 22₆ Tab. 24₆</p>
<p>კვადრი პროფილირებული გვერდებით, ფრაგმენტი (მოვარდისფრო ტუფი – 40X18X26სმ.). ინვ. №134 A fragment of quadro with profiired sides (pinkish tuff, 40, 18 and 26 cm) no.134</p>	 <p>Fig. 22₄ Tab. 24_{5, 5a}</p>
<p>კვადრი, ფრაგმენტი (წითელი ტუფი). მეორადი გამოყენებით, კანკელის ფუნქციით. ალმონდა №3 ეკლესიის კანკელში. ინვ. №78 78. A fragment of a capital (a red tuff) used secondarily as a component member of a chancel. The fragment has been found within the chancel of the 3rd church. no.78</p>	 <p>Fig. 22, Tab. 24₇</p>

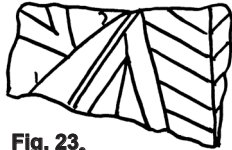
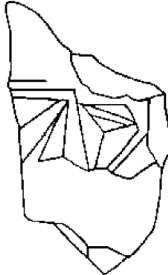
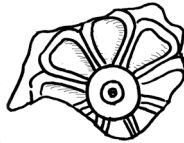



ქვასვეტების ანატკეცი ფრაგმენტები




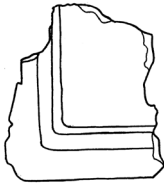



ქვასვეტების დამსხვრეული ნაწილების მცირე ზომის სხადასხვა ფრაგმენტი დიდი რაოდენობით გამოვლინდა კომპლექსის სხვადასხვა ადგილას. მათზე მეტ-ნაკლებად გაირჩევა ორნამენტული დეკორი. ორ მათგანზე ადამიანის გამოსახულებაა.

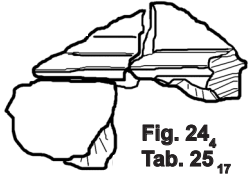





Stone column splintered fragments



A large quantity of small-sized fragments of battered stone columns has come to light at different areas of the complex. Their ornamentation is more or less properly faced. A pair of them bears human images.

<p>ერთი ფილის სამი ფრაგმენტი წრეში ჩასმული ჯვრის ნაწიბურებით (წითელი ტუფი). ინვ. №8 – 2X5X9სმ. ინვ. №19 – 3X5X6სმ. ინვ. №36 – 4X3X7სმ. №8 ალმონდა №1 ეკლესიის ინტერიერში. №19 ალმონდა №1 ეკლესიის გარე აბსიდიდან, სამხრეთით. №36 ალმონდა №1 ეკლესიის ინტერიერში დასავლეთ კედელთან. Three fragments of one and the same slab decorated with the survived edges of an encircled Cross (red tuff). no. 8 - 2, 5 and 9 cm. no. 19 - 3, 5 and 6 cm. no. 36 - 4, 3 and 7 cm. no.8 - within the interior of the 1st church. no.19 - southwards of the 1st church outer apse. no.36 - at the west wall of the 1st church interior.</p>	 <p>Fig. 23_{1,2,5} Tab. 25_{1,2,5}</p>
---------------------------------------------------------------------------------------------------------------------------------------------------------------------------------------------------------------------------------------------------------------------------------------------------------------------------------------------------------------------------------------------------------------------------------------------------------------------------------------------------------------------------------------------------------------------------------------------------------------------------------------------------------------------------------------	--------------------------------------------------------------------------------------------------------------------------------------------------

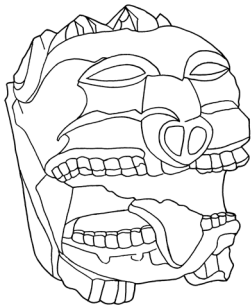

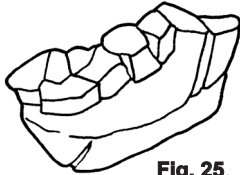
<p>ფრაგმენტი ცერადკვეთილი ნაწიბურით (წითელი ტუფი – 3X4X7სმ.). ალმონდა №1 ეკლესიის გარე აბსიდიდან, სამხრეთით. ინვ. №2 A fragment with an edge curved slantwise (red tuff, 3, 4 and 7 cm). The fragment has been found in the south of the 1st church outer apse. no.2.</p>	 <p>Fig. 23₃, Tab. 25₃</p>
<p>ფრაგმენტი წრეში ჩასმული ცერადკვეთილი სამკუთხედების ნაწიბურით (წითელი ტუფი – 8X7X5სმ.). ალმონდა №1 ეკლესიის ინტერიერში, კანკელთან. ინვ. №4 A fragment. Its edge is decorated with triangles curved slantwise bordered with a circle (red tuff, 8, 7 and 5 cm). The fragment has been found at the chancel of the 1st church interior. no. 4.</p>	 <p>Fig. 23₄, Tab. 25₄</p>
<p>ფრაგმენტი ვარდულის ნაწიბურით (თეთრი ტუფი – 1X6X4სმ.). ალმონდა №1 ეკლესიის გარე აბსიდიდან, სამხრეთით. ინვ. №22 A fragment decorated with the survived pieces of a rosette edges (white tuff, 1, 6 and 4 cm). The fragment has been found southwards of the 1st church outer apse. no.22.</p>	 <p>Fig. 23₆, Tab. 25₆</p>
<p>ფრაგმენტი (თეთრი ტუფი – 6X5X8სმ.). ალმონდა №1 ეკლესიის ჩრდილო კედელთან. ინვ. №34 A fragment (white tuff, 6, 5 and 10 cm). The fragment has been found at the north wall of the 1st church. no. 34.</p>	 <p>Fig. 23₇, Tab. 25₇</p>
<p>ფრაგმენტი (წითელი ტუფი – 9X12X7სმ.). რვაფურცელა ვარდულის და ლოტოსის გამოსახულებით. ალმონდა №1 ეკლესიის ინტერიერში დასავლეთ კედელთან. ინვ. №35 A fragment decorated with an eight-petalled rosette and a lotus flower (red tuff, 9, 12 and 7 cm). The fragment has been found at the west wall of the 1st church interior no.35.</p>	 <p>Fig. 23₈, Tab. 25₈</p>
<p>ფრაგმენტი წრის ნაწიბურებით (წითელი ტუფი – 6X8X8სმ.). ალმონდა №1 ეკლესიის ინტერიერში. ინვ. №54 A fragment with survived edges of a circle (red tuff, 6, 8 and 8 cm). The fragment has been found in the interior of the 1st church. no.54.</p>	 <p>Fig. 23₉, Tab. 25₉</p>

<p>ფრაგმენტი ცერადვეთილი ნაწიბურებით (წითელი ტუფი – 6X8X7სმ.). ალმონდა №1 ეკლესიის გარე აბსიდიდან, სამხრეთით. ინვ. №55 A fragment decorated with a design of slantwise curved edges (red tuff, 6, 8 and 7 cm). The fragment has been found southwards of the 1st church outer apse. no.55.</p>	 <p>Fig. 23₁₀ Tab. 25₁₀</p>
<p>ფრაგმენტი თხელი ლილვებით (წითელი ტუფი – 2X5X6სმ.). ალმონდა №1 ეკლესიის მინაშენში, დასავლეთით. ინვ. №69 A A fragment with thin rollers (red tuff, 2, 5 and 6 cm) It has been found inside the annex of the 1st church no.69</p>	 <p>Fig. 23₁₁ Tab. 25₁₂</p>
<p>ფრაგმენტი დაბალ ჩარჩოში ამოკვეთილი გრძელფოთლოვანი ორნამენტი (წითელი ტუფი – 4X3X10სმ.). ალმონდა №4 ეკლესიის დასავლეთ ფასადთან. ინვ. №98 A fragment decorated with a curved design of long leaves bordered with a squat framing (red tuff, 4, 3 and 10 cm). The fragment has been found at the western frontage of the 4th church. no.98.</p>	 <p>Fig. 23₁₂ Tab. 25₁₁</p>
<p>ფრაგმენტი გლუვლილვიანი ჩარჩოთი (წითელი ტუფი – 4X12 X9სმ.). ალმონდა №1 ეკლესიის გარე აბსიდიდან, სამხრეთით. ინვ. №3 A fragment bordered with a smooth roller (red tuff, 4, 12 and 9 cm). The fragment has been found in the south of the 1st church outer apse. no. 3.</p>	 <p>Fig. 24₁ Tab. 25₁₄</p>
<p>ფრაგმენტი პროფილირებული (წითელი ტუფი – 4X11X3სმ.). ალმონდა №1 ეკლესიის ინტერიერში, სამხრეთ კედელთან. ინვ. №7 A profilered fragment (red tuff, 4, 11 and 3 cm). It has been found at the southern wall of the 1st church interior. no. 7.</p>	 <p>Fig. 24₂ Tab. 25₁₆</p>
<p>ფრაგმენტი ლილვიანი ჩარჩოთი (წითელი ტუფი – 3X10X18სმ.). ალმონდა №1 ეკლესიის ინტერიერში. ინვ. №32 A fragment bordered with a roller (red tuff, 3, 10 and 18 cm). The fragment has been found in the interior of the 1st church. no. 32.</p>	 <p>Fig. 24₅ Tab. 25₁₆</p>
<p>ფრაგმენტი ტალღოვანი ზოლებით (წითელი ტუფი – 1X5X4სმ.). ალმონდა №1 ეკლესიის მინაშენში, დასავლეთით. ინვ. №67 A fragment with a wavy lines (red tuff, 1, 5 and 4 cm) It has been found inside the annex of the 1st church, in the western part no.67</p>	 <p>Fig. 24₇ Tab. 25₁₃</p>

<p>ფრაგმენტი, ფილა ბრტყელი ლილვით (წითელი ტუფი – 2X4X10სმ.). ალმონდა №1 ეკლესიის მინაშენში, დასავლეთით. ინვ. №68 A fragment of a slab with a flat roller (red tuff, 2, 4 and 10 cm) It has been found inside the annex of the 1st church, in the western part no.68</p>	 <p>Fig. 24₄ Tab. 25₁₇</p>
<p>პროფილირებული დეტალი (წითელი ტუფი – 5X10X16სმ.). ალმონდა №3 ეკლესიის სამხრეთ-დასავლეთ ფასადთან. ინვ. №76 A profilered detail (red tuff, 5, 6 and 14 cm). It has been found at the south-west frontage of the 3rd church. no. 76.</p>	 <p>Fig. 24₆ Tab. 26₁</p>
<p>ფრაგმენტი ლილვიანი ჩარჩოთი (წითელი ტუფი – 3X6X14სმ.). ალმონდა №4 ეკლესიის ჩრდილო-აღმოსავლეთით. ინვ. №96 A fragment bordered with a roller (red tuff, 3, 6 and 14 cm). The fragment has been found in the north-east of the 4th church. no. 96.</p>	 <p>Fig. 24₅ Tab. 26₃</p>
<p>ფრაგმენტი ტალღოვან-ზოლებიანი ბრტყელი ლილვით (წითელი ტუფი – 10X10X14სმ.). ინვ. №136 A fragment with a flat roller decorated with wavy lines (Red tuff, 10, 10 and 14 cm) no.136</p>	 <p>Fig. 24₆ Tab. 26₂</p>
<p>ადამიანისსახიანი ფრაგმენტი (წითელი ტუფი – 5X7X6სმ.). შემორჩენილია მხოლოდ ადამიანის თავი. სახე საკმაოდ მაღალი რელიეფითაა შესრულებული. სტილიზებულია თმები, თვალების და პირის მოხაზულობაც, თუმცა სახეს მთლიანად რეალისტური ელფერი აქვს. ალმონდა №4 ეკლესიის დასავლეთ ფასადთან. ინვ. №100 A fragment with a human's image on it (red tuff, 5, 7 and 6 cm). There has survived the human's head only. His face is made in quite clear-cut manner with its stylized hair, eyes and mouth though the face is fairly realistic. The fragment has been found at the west frontage of the 4th church. no. 100.</p>	 <p>Fig. 24₁₂ Tab. 26₇</p>
<p>ფრაგმენტი ჩარჩოში ამოკვეთილი ადამიანის ფიგურული გამოსახულების ნაწილით (წითელი ტუფი – 4X8X18სმ.). ფიგურის მარცხნივ ნუსხური წარწერაა, რომელიც ნაწილობრივ გადაფხეკილია და ზედ სომხური ასოებია ამოკანწერილი. ინვ. №127 ალმონდა №1 ეკლესიის გარე აბსიდიდან, სამხრეთით. A fragment of a stone column with a piece of human's bordered image (red tuff, 4, 8 and 18 cm). There is a Georgian ecclesiastical minuscule (<i>nuskhuri</i>) inscription which is partly scraped out and re-inscribed with Armenian letters. The fragment has been found southwards of the 1st church outer apse no. 127.</p>	 <p>Fig. 24₁₁ Tab. 26₆</p>

<p>გლუვი, ნახევარწრიული ლილვის ანატკეცი. ფრაგმენტი (წითელი ტუფი – 4X12. X5სმ.). ალმონდა №4 ეკლესიის ჩრდ.-დასავლეთ კუთხესთან. ინვ. №101 A smooth-surfaced splinter of a semicircular roller (red tuff, 4, 12 and 5 cm). The splinter has been found at the north-west corner of the 4th church. no. 101.</p>	 <p>Fig. 24, Tab. 26₄</p>
<p>გლუვი, ნახევარწრიული ლილვის ანატკეცი. ფრაგმენტი (წითელი ტუფი – 4X12. X5სმ.). ალმონდა №4 ეკლესიის სამხრ. ფასადთან. ინვ. №114 A smooth-surfaced splinter of a semicircular roller (red tuff, 4, 12 and 5 cm). The splinter has been found at the south frontage of the 4th church. no. 114.</p>	 <p>Fig. 24,₁₀ Tab. 26₅</p>

ლომის თავის ჰორელიეფები
High relieves lions' heads

<p>ლომის თავის ჰორელიეფი (წითელი ტუფი – 12X18X14სმ.). ყვრიმალეებიანი სახე და დინგისებური ცხვირი სტილიზებულია. ფაფრიან თავზე ღარი აქვს ამოკვეთილი. შესაძლოა არქიტექტურული დეტალი – წყალსანრეტი სიმა იყოს. ალმონდა №1 ეკლესიის გარე აბსიდიდან, სამხრეთით. ინვ. №50 ლომის ქვედა ყბა ალმონდა №3 ეკლესიის დასავლეთ ფასადთან. ინვ. №73 A high relief lion's head (red tuff, 12, 18 and 14 cm).The lion's cheek-bones and snout-like nose are stylized. Its mane is divided with a groove supposedly an architectural detail - a gutter i.e. sima. The lion's head has been found southwards of the 1st church outer apse, as to the lower jaw it has been found at the west frontage of the 3rd church. nos. 50. 73.</p>	 <p>Fig. 25, Tab. 27₁</p>
<p>ლომის თავის გორელიეფი (წითელი ტუფი – 17X13X8სმ.). პირველი გორელიეფის მსგავსია. ცხვირის ნაწილი მომტვრეული აქვს. ცხვირის ნაწილი ალმონდა სხვაგან. ალმონდა №1 ეკლესიის გარე აბსიდიდან, სამხრეთით. ინვ. №51 A high relief lion's head (red tuff, 17, 13 and 8 cm).It is like the previous one, only its nose is broken away. The lion's head has been found southwards of the 1st church outer apse. no. 51.</p>	 <p>Fig. 25, Tab. 27_{2,3}</p>
<p>ლომის თავის ქვედა ყბა, ფრაგმენტი (წითელი ტუფი –3X7X4სმ.). ფორმები სტილიზებულია. ალმონდა №1 ეკლესიის დასავლეთით ინვ. №139 A lower jaw of the lion's head, a fragment (red tuff, 3, 7 and 4 cm) It has been found in the west of the 1st church no.139</p>	 <p>Fig. 25, Tab. 27₄</p>

ქვის ჭურჭელი, მართკუთხა, ემბაზი? (წითელი ტუფი – 41X27X17.5სმ.), ნაკლული. მართკუთხა ქვის ჭურჭელი სითხის ჩასასხმელად გამოიყენებოდა, რადგანაც ძირში მრგვალი, კონუსური გამჭოლი ხვრელი აქვს.

აღმოჩნდა №4 ეკლესიის ინტერიერში, კანკელთან.

ინვ. №93

A rectangle stone container - a font. (red tuff, 41, 27 and 17, 5 cm). Such containers were usually used for keeping some liquid because they had conical holes through the undersides.

The container has been found at the chancel, inside the 4th church.

no. 93.

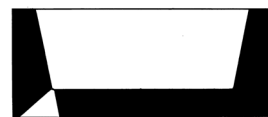
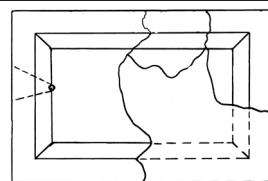


Fig. 26,
Tab. 27_{5,6}

წარწერიანი ფრაგმენტები
Inscribed Fragments

წარწერიანი ფრაგმენტი (კერამიკა – 2X6X9სმ.).

შემორჩენილია ორი ასომთავრული ასო – დ ა

აღმოჩნდა 1998 წ. №1 ეკლესიის ჩრდილო კედელთან.

ინვ. №27

An inscribed fragment (clay tablet, 2, 6 and 9 cm) with only a pair of Georgian majuscule letters [d] and [a].

no. 27.

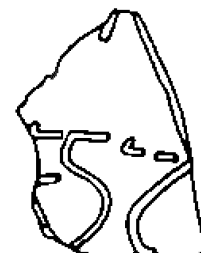


Fig. 27₁
Tab. 28₆

წარწერიანი ფრაგმენტი. (კერამიკა – 1.5X7X8სმ.).

გამოსახულია ორი გრაფემა, რომელიც სარკისებური წაკითხვის შემთხვევაში გვაძლევს ნუსხურად შესრულებულ ძჴ-ს „უ“.

აღმოჩნდა №1 ეკლესიის მინაშენში, დასავლეთ კედელთან.

ინვ. №44

An inscribed fragment (clay tablet, 1.5, 7 and 8 cm).

The fragment bears two graphemae and if we read its mirrored reflection we will be able to read – ძჴ = [ow] i. e. a Georgian minuscule letter.

It has been found at the western wall of the 1st church annex

no. 44

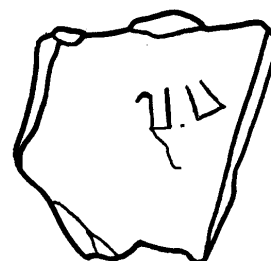


Fig. 27₂
Tab. 28_{11 a,b}

წარწერიანი ფრაგმენტი (წითელი ტუფი – 1.5X3X5სმ.).

შემორჩენილია ერთი ასომთავრული ასო – ე

აღმოჩნდა №1 ეკლესიის გარე აბსიდიდან, სამხრეთით.

ინვ. №52

An inscribed fragment (red tuff, 1.5, 3 and 5 cm). It bears a Georgian majuscule letter - ე = [ae].

The fragment has been found in the south of the outer apse of the 1st church

no. 52



Fig. 27₃
Tab. 28₉

წარწერიანი ფრაგმენტი (წითელი ტუფი 2X7X5სმ.).

შემორჩენილია ორი ასომთავრული ასო – ე ს

აღმოჩნდა №1 ეკლესიის გარე აბსიდიდან, სამხრეთით.

ინვ. №58

An inscribed fragment (red tuff, 2, 7 and 5 cm). There has survived a pair of Georgian majuscule letters - ე = [ae] and - ს = [s].

The fragment has been found in the south of the 1st church outer apse

no. 58

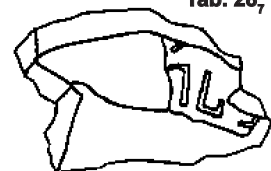
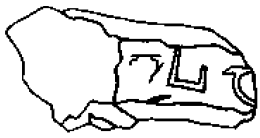
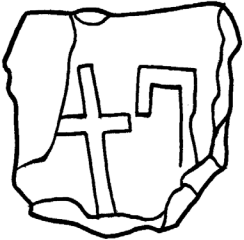



Fig. 27₆
Tab. 28₇

<p>წარწერიანი ფრაგმენტი (წითელი ტუფი 3X4X9სმ.). შემორჩენილია სამი ასომთავრული ასო - დ პ ა აღმოჩნდა №1 ეკლესიის მინაშენში, დასავლეთ კედელთან. ინვ. №59 An inscribed fragment (red tuff, 3, 4 and 9 cm). There have survived three Georgian majuscule letters - დ = [d] , პ = [p] and ა = [a]. The fragment has been found at the west wall of the 1st church annex. no.59.</p>	 <p>Fig. 27₆ Tab. 28₈</p>
<p>წარწერიანი ფრაგმენტი (წითელი ტუფი - 3X8X8სმ.). შემორჩენილია ორი ასომთავრული ასო - ქ ე აღმოჩნდა №4 ეკლესიის სამხრ.-დასავლეთ კუთხესთან. ინვ. №112 An inscribed fragment (red tuff, 3, 8 and 8 cm). There has survived a pair of Georgian majuscule letters - ქ = [k] and - ე = [ae] “. The fragment has been found in the south-west corner of the 4th church. no. 112.</p>	 <p>Fig. 27₇ Tab. 28₁₀</p>
<p>წარწერიანი ფრაგმენტი (წითელი ტუფი - 4X5X7სმ.). გაირჩევა რამდენიმე ასომთავრული ასო - რ ვ ლ ინვ. №128 An inscribed fragment (red tuff, 4, 5 and 7 cm). There have survived several Georgian majuscule letters - რ = [r], ვ = [v] and ლ = [l]. no. 128.</p>	 <p>Fig. 27₄ Tab. 28₆</p>

ნახაზები:

1. ტოპოგეგმა;
2. გენგეგმა და ქრილები;
3. ქვის რელიეფების აღმოჩენის ადგილი;
4. პირველი ეკლესია, გეგმა, ქრილები;
5. მეორე და მესამე ეკლესია, გეგმა, ქრილები;
6. მეოთხე ეკლესია, გეგმა, ქრილები;
7. სამარხები;
8. სამშენებლო მასალა;
9. გათხრების დროს აღმოჩენილი თიხის ჭურჭელი და ოქროს ვარდული;
10. სამარხების ინვენტარი;
11. 1. ქვასვეტი, დასავლეთი (წინა) ნახნაგი;
2 ქვასვეტი, სამხრეთი (გვერდითი) ნახნაგი;
12. 1. ქვასვეტი, ჩრდილოეთი (გვერდითი) ნახნაგი, ლომის გამოსახულება;
2 ქვასვეტი, აღმოსავლეთი (ზურგის) ნახნაგი, ფარშევანგის გამოსახულება;
3. ლილვებიანი ქვასვეტი, ფრაგმენტი;
4. ლილვებიანი ქვასვეტი;
13. ჯვრის მკლავები შროშანის გამოსახულებით;
14. ჯვრის მკლავები ლოტოსის გამოსახულებით;
15. ჯვრის მკლავები ვარდულის გამოსახულებით;
16. ჯვრის მკლავები წიწვოვანი ორნამენტით;
17. ჯვრის მკლავები გეომეტრიული ორნამენტით;
18. ჯვრის მკლავები კერამიკული;
19. უფლის საფლავის სტილიზებული მოდელები;
20. უფლის საფლავის სტილიზებული მოდელები;
21. ბრტყელი ფილები; კაპიტელები;
22. გვერდებმომტვრეული კვადრები;
23. ანატკეცი ფრაგმენტები;
24. ანატკეცი ფრაგმენტები;
25. ლომის თავის ჰორელიეფები;
26. ქვის ჭურჭელი;
27. წარწერებიანი ფრაგმენტები.

Figures

- 1. Environmental record**
- 2. General plan and sections**
- 3. Find spot of stone relieves**
- 4. First church, plan, sections**
- 5. Second and third churches, plan and sections**
- 6. Fourth church, plan, sections**
- 7. Burials**
- 8. Building material**
- 9. Pottery and a rosette unveiled during excavations**
- 10. Grave goods**
- 11. 1. Stone pillar, western (front) facet**
 - 2. Stone pillar, southern (side) facet**
- 12. 1. Stone pillar, northern (side) facet, lion's image**
 - 2. Stone pillar, eastern (rear) facet, peacock's image**
 - 3. Stone pillar with rollers, fragment**
 - 4. Stone pillar with roller**
- 13. Cross stem and transepts with lilies**
- 14. Cross stem and transepts with lotus**
- 15. Cross stem and transepts with rosette**
- 16. Cross stem and transepts with pine tree ornamentation**
- 17. Cross stem and transepts with geometric ornamentation**
- 18. Clay Cross stem and transepts**
- 19. Stylized models of the Holy Sepulcher**
- 20. Stylized models of the Holy Sepulcher**
- 21. Flat slabs; Capitals**
- 22. Quadri with broken away sides**
- 23. Stone flakes**
- 24. Stone flakes**
- 25. High relief lions' heads**
- 26. Stone container**
- 27. Inscribed fragments**

ტაბულები:

1. კომპლექსის ხედი დასავლეთიდან;
კომპლექსის ხედი სამხრეთიდან;
2. პირველი ეკლესია, ხედი დასავლეთიდან;
პირველი ეკლესია, ხედი სამხრეთიდან;
3. მეორე და მესამე ეკლესია, ხედი დასავლეთიდან;
მეორე და მესამე ეკლესია, ხედი სამხრეთიდან;
4. მეოთხე ეკლესია, ხედი დასავლეთიდან, გათხრების პროცესში;
მეოთხე ეკლესია, ხედი დასავლეთიდან, გათხრების პროცესში;
მეოთხე ეკლესია ხედი დასავლეთიდან, გათხრების დასრულების შემდეგ;
5. სენაკები, ხედი დასავლეთიდან;
სენაკები, ხედი აღმოსავლეთიდან;
6. სამშენებლო მასალა;
7. სამარხები;
8. ოქროს ვარდული, კერამიკა და სამარხების ინვენტარი;
9. ქვასვეტი, დასავლეთი (წინა) ნახნაგი;
ქვასვეტი, სამხრეთი (გვერდითი) ნახნაგი;
10. ქვასვეტი, ჩრდილოეთი (გვერდითი) ნახნაგი;
ქვასვეტი, აღმოსავლეთი (ზურგის) ნახნაგი;
11. ქვასვეტი, დასავლეთი ნახნაგი, ღმრთისმშობელი ყრმით და ნათლისღება;
12. ქვასვეტი, დასავლეთი ნახნაგი, ფიგურული გამოსახულებები;
13. ქვასვეტი, სამხრეთი ნახნაგი ასომთავრული წარწერით;
14. ქვასვეტი, ჩრდილოეთი ნახნაგი, ლომის გამოსახულება;
15. ქვასვეტი, აღმოსავლეთი ნახნაგი, ფარშევანგის გამოსახულება;
16. ქვასვეტი ტნუსის ქვედა ეკლესიიდან, დასავლეთი (წინა) ნახნაგი;
ქვასვეტი ტნუსის ქვედა ეკლესიიდან, ჩრდილოეთი (გვერდითი) ნახნაგი;
ქვასვეტი ტნუსის ქვედა ეკლესიიდან, სამხრეთი (გვერდითი) ნახნაგი; ლილვებიანი ქვასვეტი, ფრაგმენტი;
გადამტვრეული ქვასვეტი ლილვებიანი, ფრაგმენტი;
17. ჯვრის მკლავები შროშანის გამოსახულებით;
18. ჯვრის მკლავები შროშანის და ლოტოსის გამოსახულებით;
19. ჯვრის მკლავები ვარდულით;
ჯვრის მკლავები წიწვოვანი და გეომეტრიული ორნამენტით;
20. ჯვრის მკლავები გეომეტრიული ორნამენტით;
21. კერამიკული ჯვრის მკლავები; უფლის საფლავის მოდელები;

- 22. უფლის საფლავის მოდელები;
- 23. ბრტყელი ფილები; კაპიტელები;
- 24. გვერდებმომტრეული კვადრები;
- 25. ანატკეცი ფრაგმენტები;
- 26. ანატკეცი ფრაგმენტები;
- 27. ლომის თავის ჰორელიეფები; ქვის ჭურჭელი;
- 28. წარწერებიანი ფრაგმენტები;

Tables

- 1. Western view of the complex
Southern view of the complex**
- 2. First church, western view
First church, southern view**
- 3. Second and third churches, western view
Second and third churches, southern view**
- 4. Fourth church, western view, process of excavating
Fourth church, western view, process of excavating
Fourth church, western view after excavating**
- 5. Cells, western view
Cells, eastern view**
- 6. Building materials**
- 7. Burials**
- 8. Gold rosette, pottery and grave goods**
- 9. Stone pillar, western (front) facet
Stone pillar, southern (side) facet**
- 10. Stone pillar, northern (side) facet
Stone pillar, eastern (rear) facet**
- 11. Stone pillar, western facet, the Virgin and the child and Baptism**
- 12. Stone pillar, western facet, figured images**
- 13. Stone pillar, southern facet with majuscule inscription**
- 14. Stone pillar, northern facet, lion's image**
- 15. Stone pillar, eastern facet, peacock's image**
- 16. Stone pillar from Tnusi village lower church, western (front) facet
Stone pillar from Tnusi village lower church, northern (side) facet
Stone pillar from Tnusi village lower church, southern (side) facet
Fragment of stone pillar with rollers
Fragment of broken stone pillar with rollers**
- 17. Cross transepts with a lily**
- 18. Cross transepts with a lily and lotus**
- 19. Cross transepts with a rosette
Cross transepts with pine tree and geometric patterns**
- 20. Cross transepts with geometric design**

- 21. Clay Cross transepts; Models of the Holy Sepulcher**
- 22. Models of the holy Sepulchers**
- 23. Flat slabs; Capitals**
- 24. Quadri with broken away sides**
- 25. Splintered fragments**
- 26. Splintered fragments**
- 27. High relief lion heads; A stone container**
- 28. Inscribed fragments**

ს ა რ ჩ ე ვ ი

წინასიტყვაობა	5
შესავალი	7
ნაგზაურის ეკლესიების კომპლექსი სოფ. განთიადთან	7
სამარხები	17
კომპლექსის ტერიტორიაზე მოპოვებული არქეოლოგიური მასალა	22
სამარხებში მოპოვებული მასალა	26
ქვის რელიეფები	28
ქვაფვარა აღსაყდრებული ჩვილედი ღმრთისმშობლის გამოსახულებით	55
წარწერები	83
კომპლექსის მხატვრულ-სტილისტური ანალიზი	88
დასკვნა	96
ლიტერატურა	136
კატალოგი	143
ნახაზები	167
ტაბულები	169

CONTENTS

Preface	98
Introduction	99
Gantiadi Village Nagzauri Church Complex	99
Burials	104
Artefacts Coming From the Territory of the Complex	107
Grave Goods	109
Stone Relieves	110
The Enthroned Virgin With the Child	124
Inscriptios	125
An Artistic-Stylistical Analysis of the Complex	127
Conclusion	134
Bibliography	136
Catalogue	143
Figures	168
Tables	171

1

1



2



1



2



1



2



1



2



3



1



2



6



7

1



2



3



4



5



6



7



8



9



10



11





1 (110)



2 (110)



1 (110)



2 (110)















1



2



3

4 (77)



5 (120)



1 (18, 28)



2 (113)



5 (104)



3 (107)



4 (1)



6 (88)



7 (16)



8 (5)



1 (24)



2 (46)



3 (71)



4 (62)



6 (103)



5 (38, 40, 81, 102)



7 (108)



8 (61)



1 (29)



3 (60)



2 (79)



4 (42)



5



6 (39)



7 (80)



8 (91)



10 (87)



9 (141)



1 (17)



2 (106)



3 (90)



4 (11)



5 (83)



6 (118)



7 (33)



8 (95)



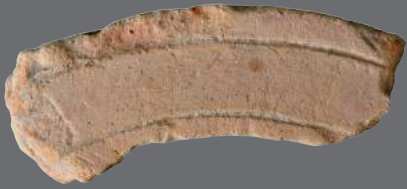
9 (53)



1 (86)



2 (109)



3 (84)



4 (135)



5 (20, 48, 92)



6 (20, 48, 92)



7 (65)



8 (138)



10 (105)



9 (89)





2 (105, 115, 115^b)



3 (85)



4 (97)



5 (116)



6 (30)



7 (47)



8 (111)



9



10



11





1 (23)



2 (15)



3 (141)



4 (141)

5 (99)



1 (6)



2 (9)



3 (10)



4 (132)



6 (133)



5 (134)

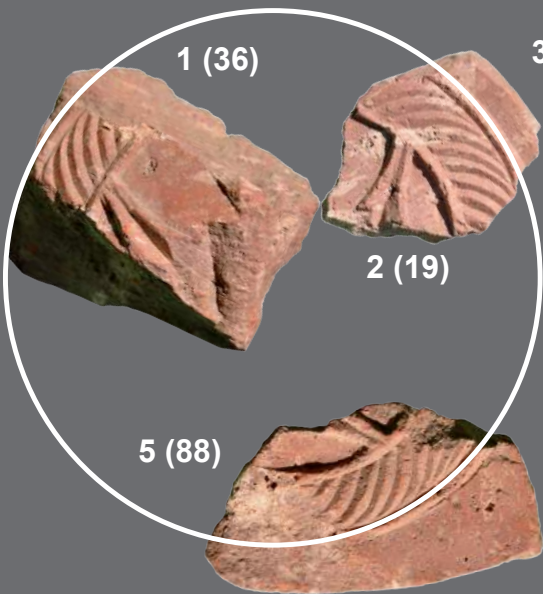


7 (78)



5a (134)





1 (36)

2 (19)

5 (88)

3 (2)



4 (4)



7 (34)



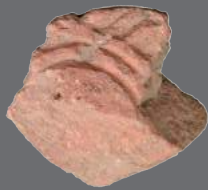
6 (22)



8 (35)



9 (67)



10 (55)



11 (98)



13 (54)



15 (31, 32)



16 (7)



12 (69)



14 (3)



17 (68)



1 (76)



3 (96)



4 (101)



2 (67)



5 (114)



6 (127)



7 (100)



1 (50)



2 (51)



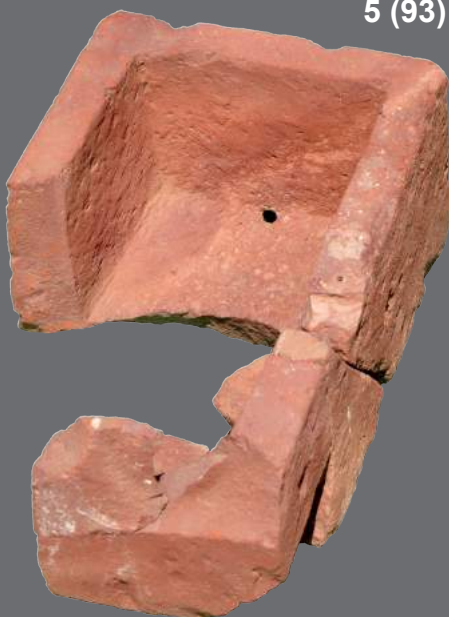
4 (139)



3 (51)



5 (93)



6 (93)



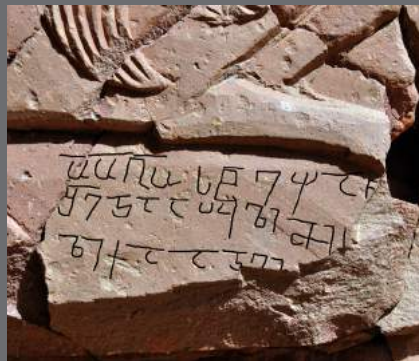
1



2



3



4



4a



4b



5 (27)



8 (59)



7 (38)



6 (128)



9 (52)



10 (112)



11a,b (44)



12

