

716

מדינת ישראל

גנזך המדינה

משרד
החברה הכלכלית של מדינת ישראל

מס. תיק

סוף כינוי
מש' מפרומ/תכניות 7
קנה סידה 1:25, 1:50
12/01 - 11/01

מס' תיק מקורי
2/4

שם תיק - סוף כינוי
 סוגה פניי 2185/4-ש
 סוגה פריט 000
 כתובת 1-120-11-4-9
 תאריך הדפסה 13/01/2019
 מס' מסמך 207/2019

מחלקה תכנון
מפרומ/תכניות

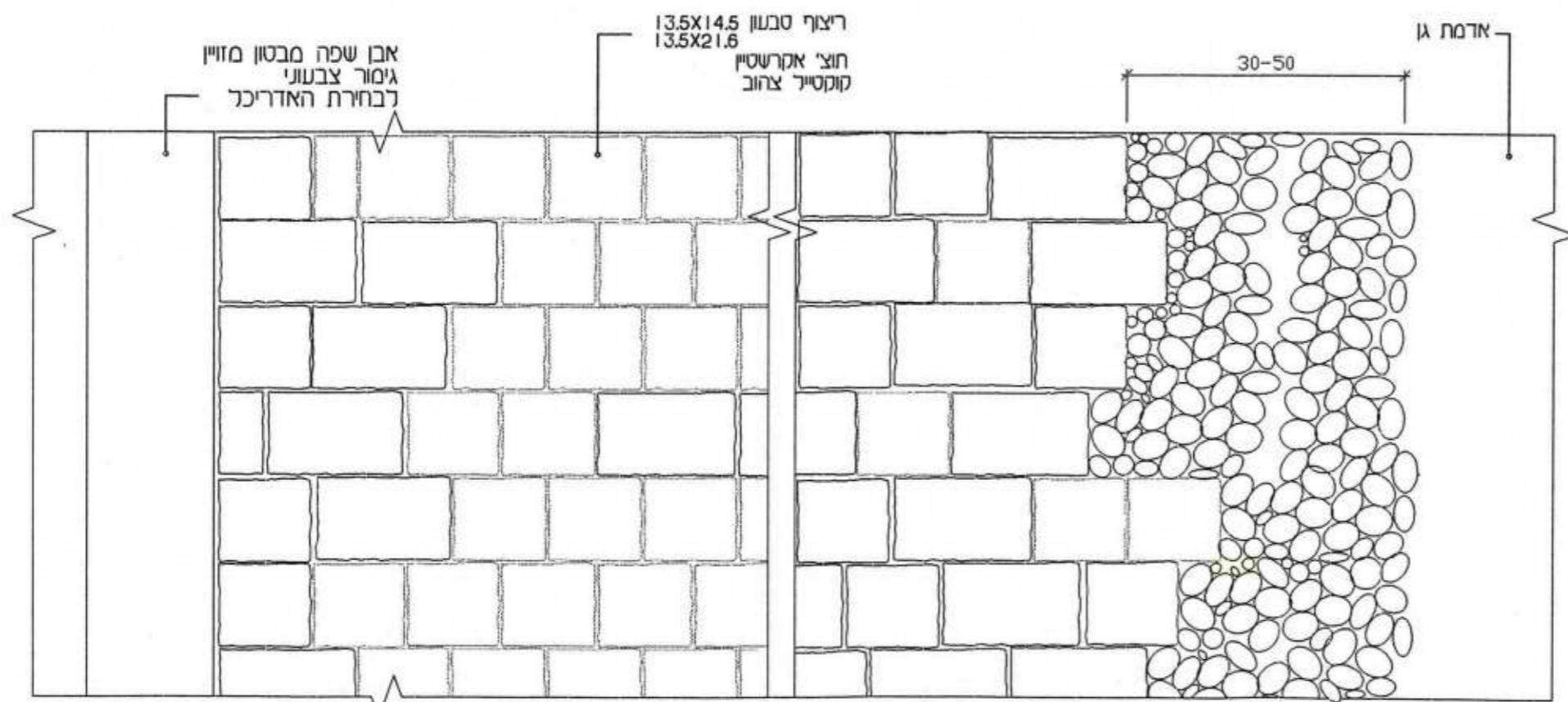
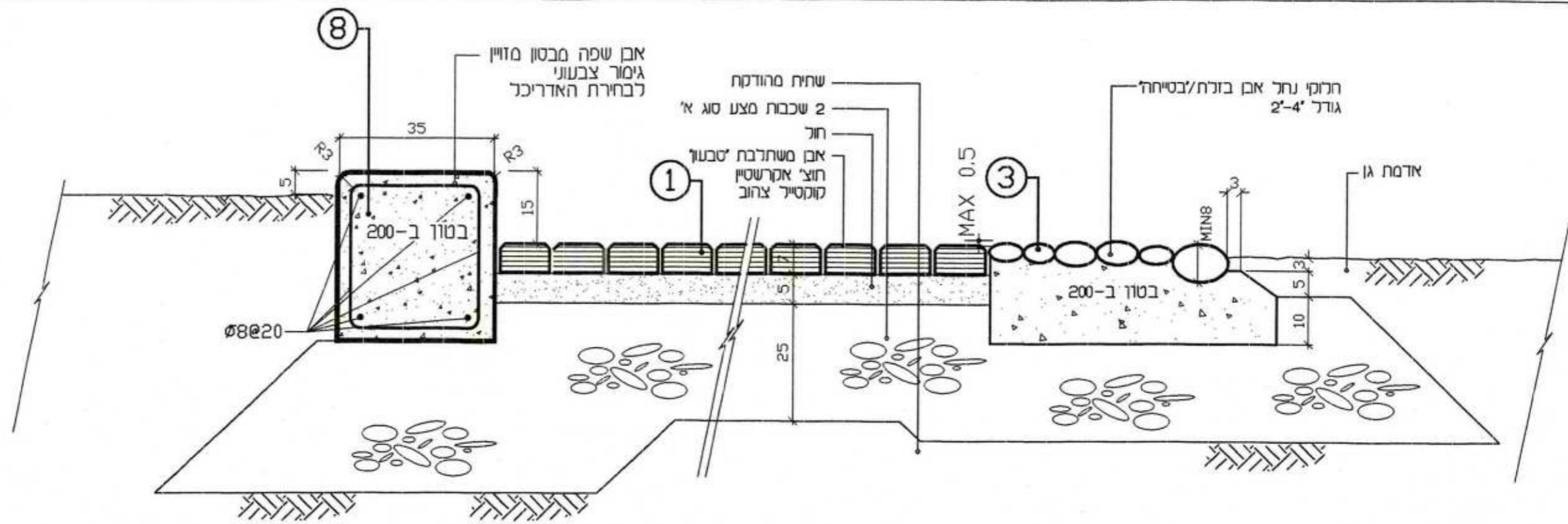

חתך 1:10

דוגמת ריצוף 1:10

הערות:

1. בטון על בסיס צמנט לבן
2. תוספת אבקת צבע לבחירת האדריכל

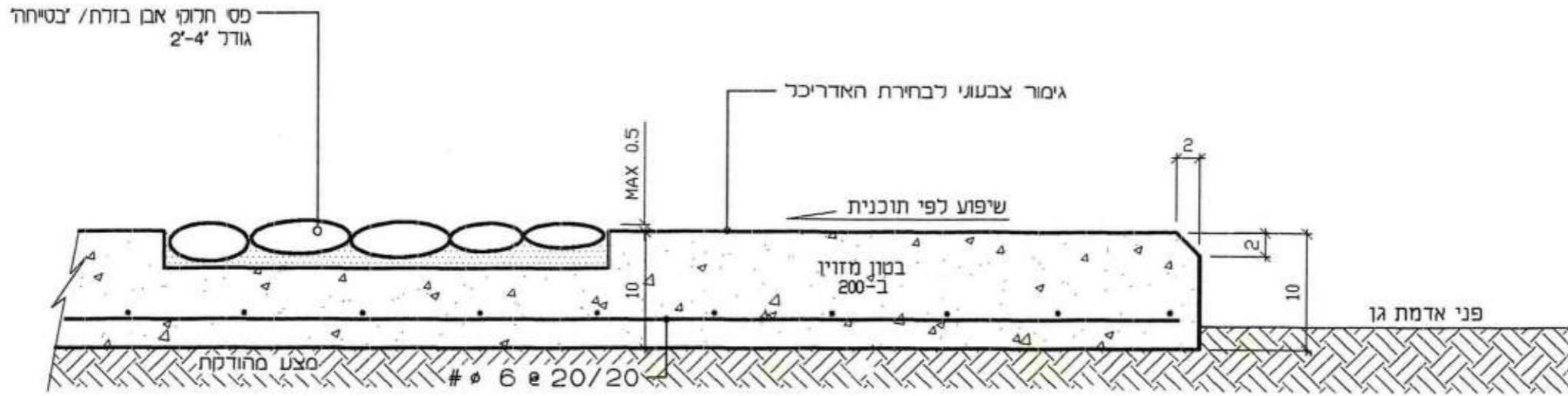

ריצוף בטון ריצוף חלוקי נחל
ק.מ. 1:5

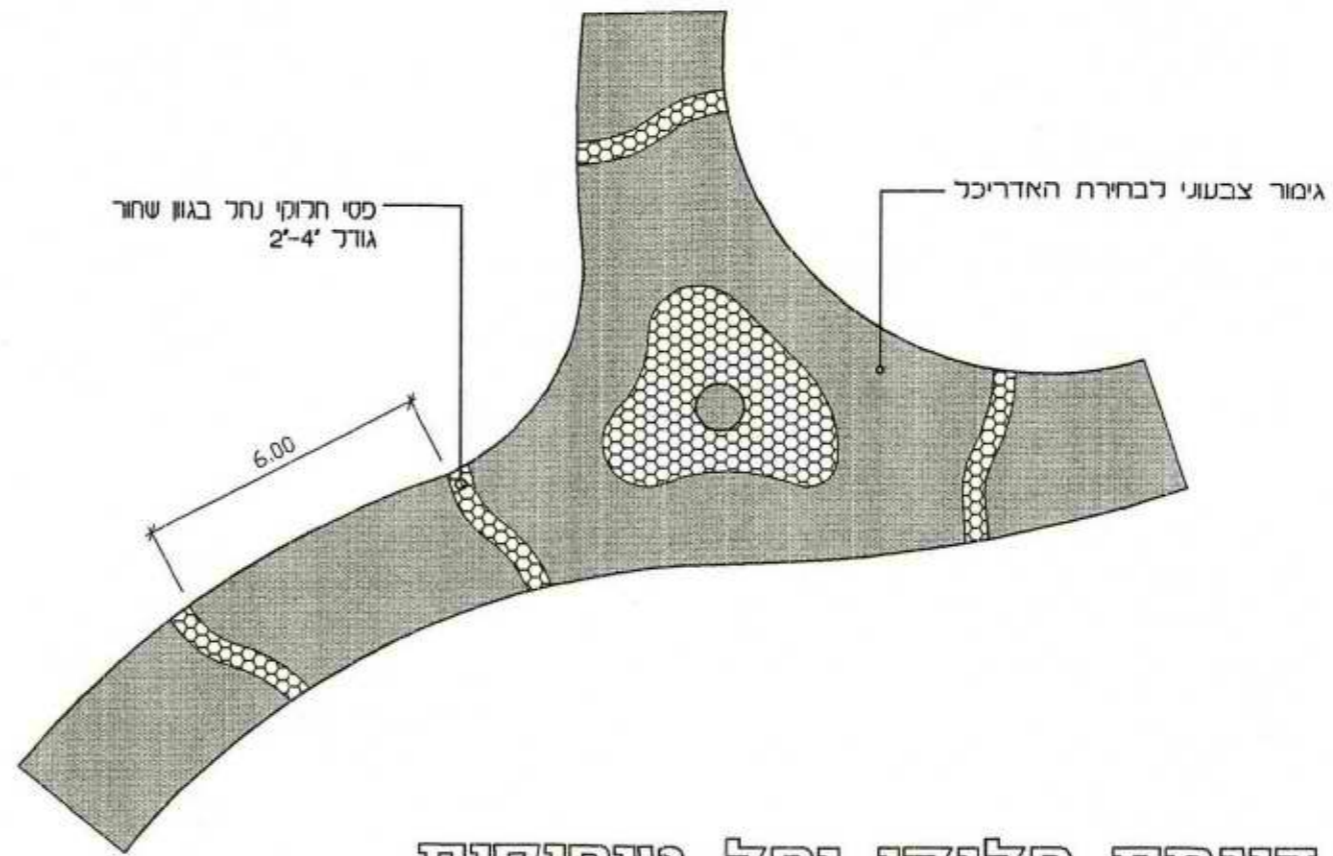

דוגמת חלוקי נחל טיפוסית

הערות:

1. בטון על בסיס צמנט לבן
2. חוספת אבקת צבע לבחירת האדריכל

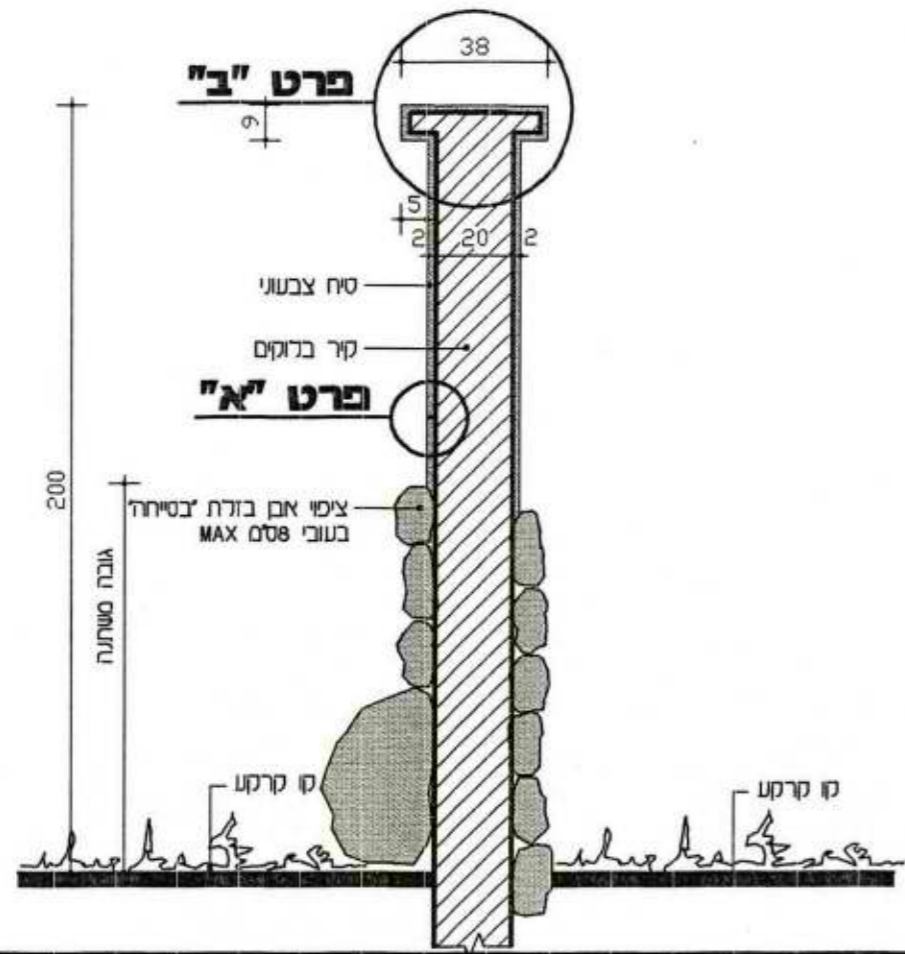

פרט "א"
1:20

פרט "ב"
1:10

חוקך
1:20

- הערות:
1. יש לקרוא חכמה זו עם חכמת הקונסטרוקציה המתאימה
 2. חפרים בקיחת - לפי חכמת הקונסטרוקציה
 3. שכח ציפי אבן 40%
 - שכח טיח 60%
 - סלע בזלת לבחירת האדריכל כ" 10 מ'

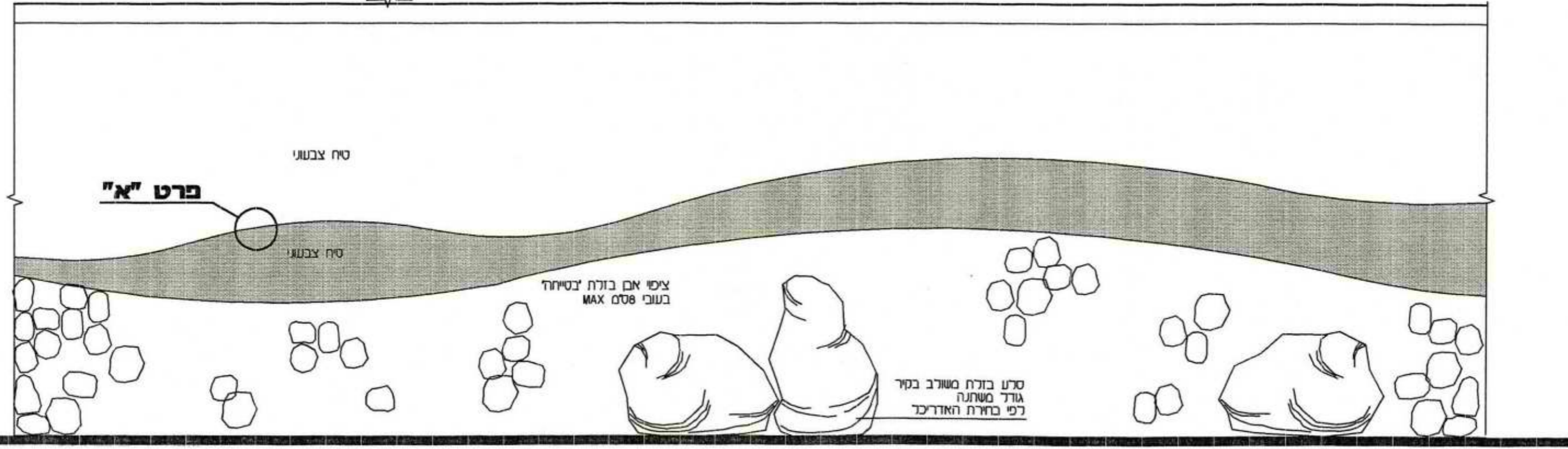

קטע חזית
1:20

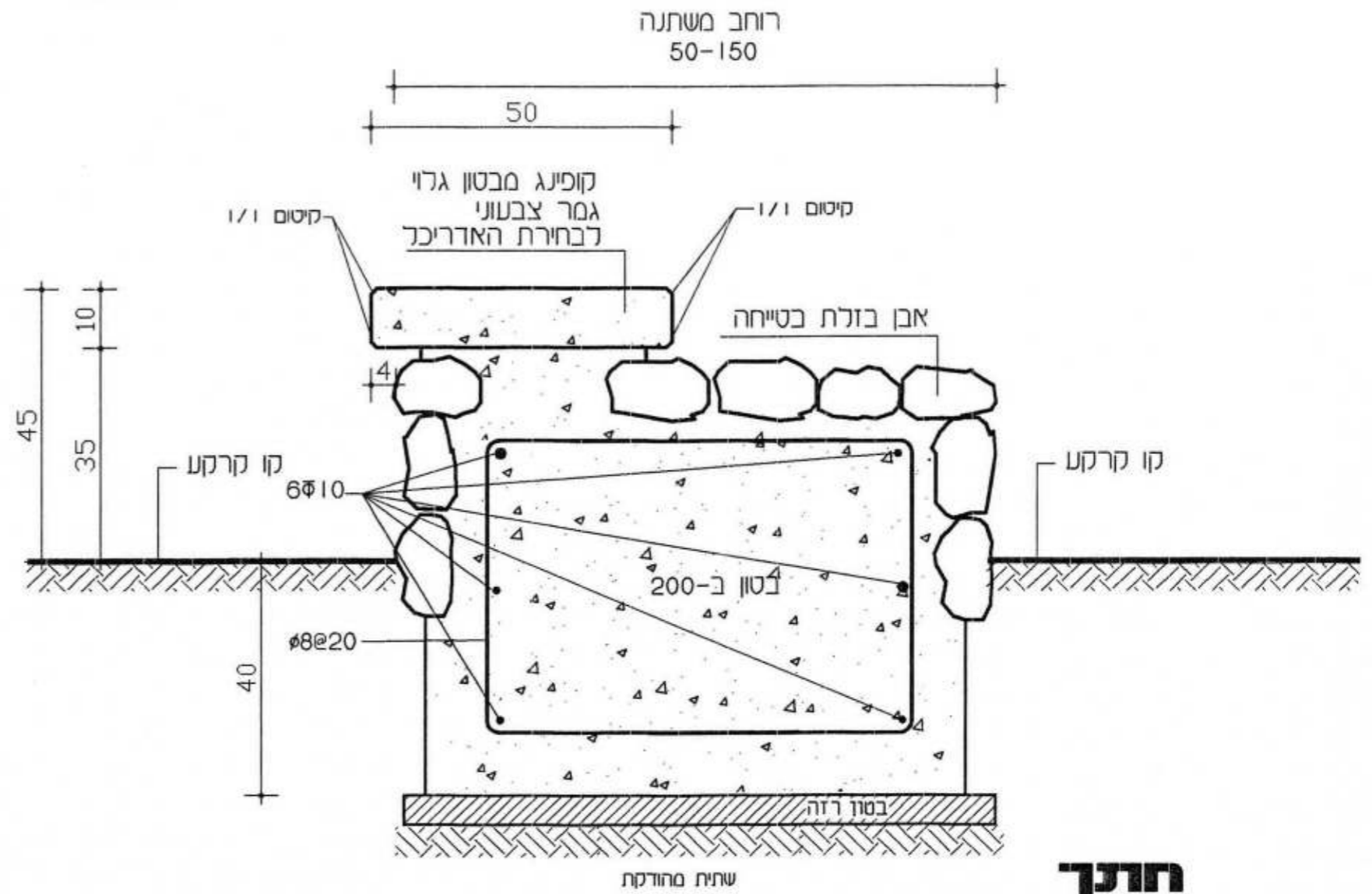

**תכניות קיר
1:50**

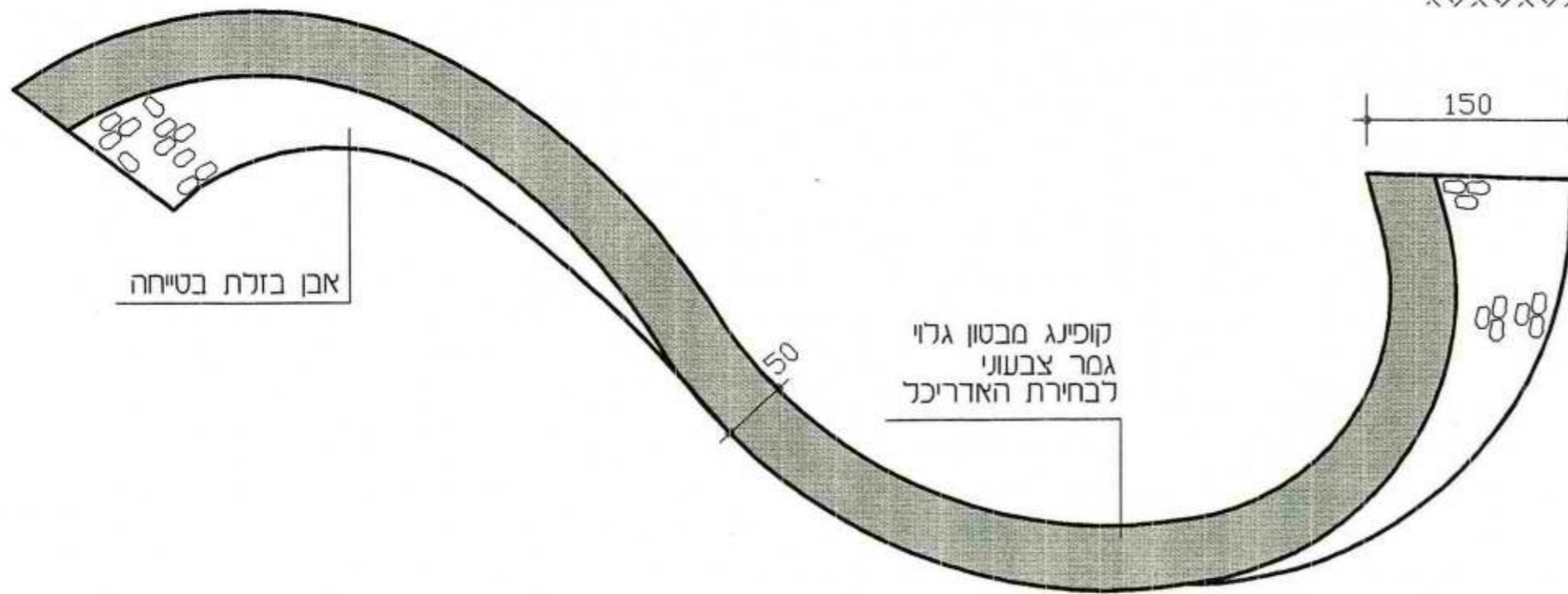

**חוקך
1:10**

הערות:

1. בטון על בסיס צמנט לבן
2. תוספת אבקת צבע לבחירת האדריכל

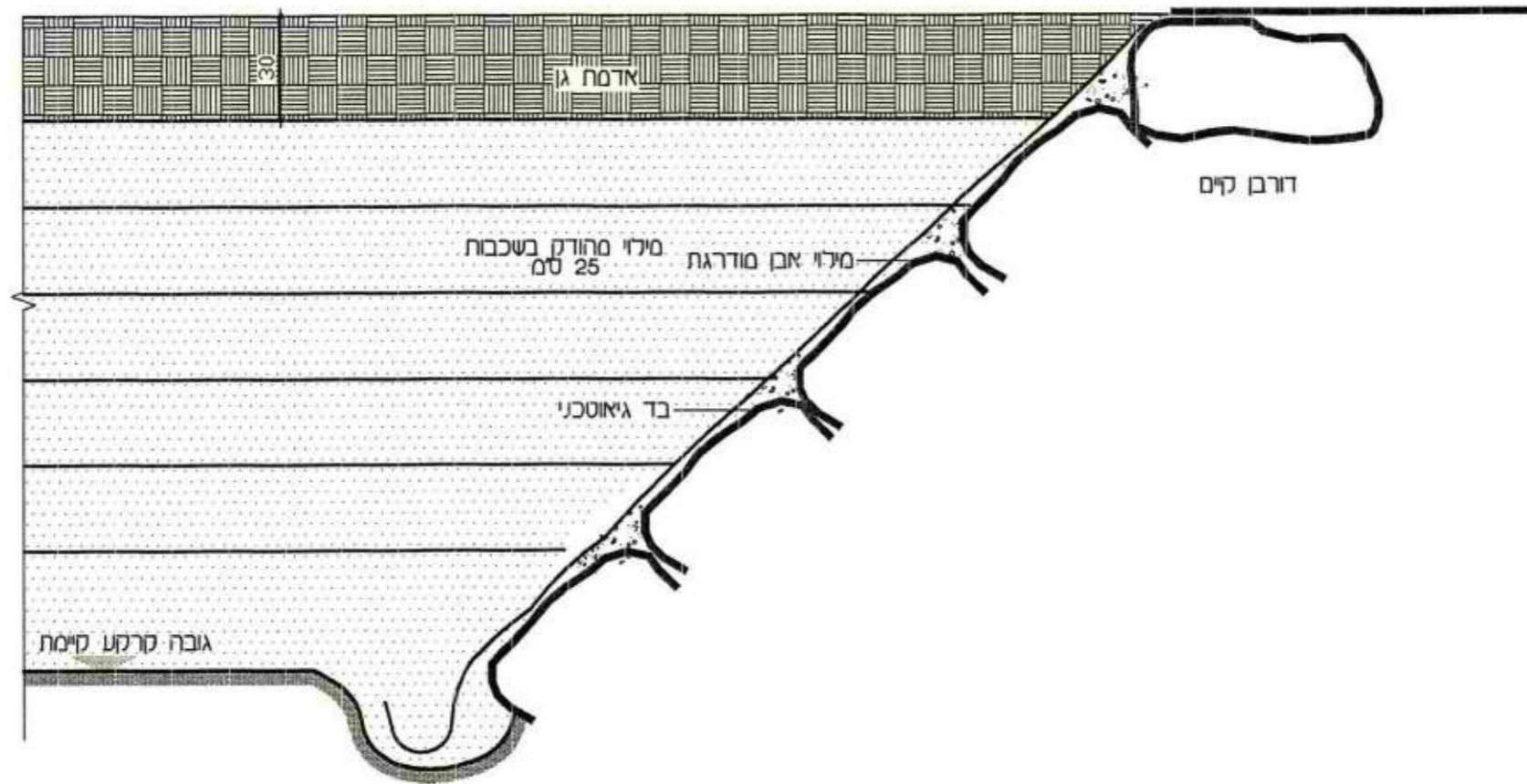

ק.ג. 1:20

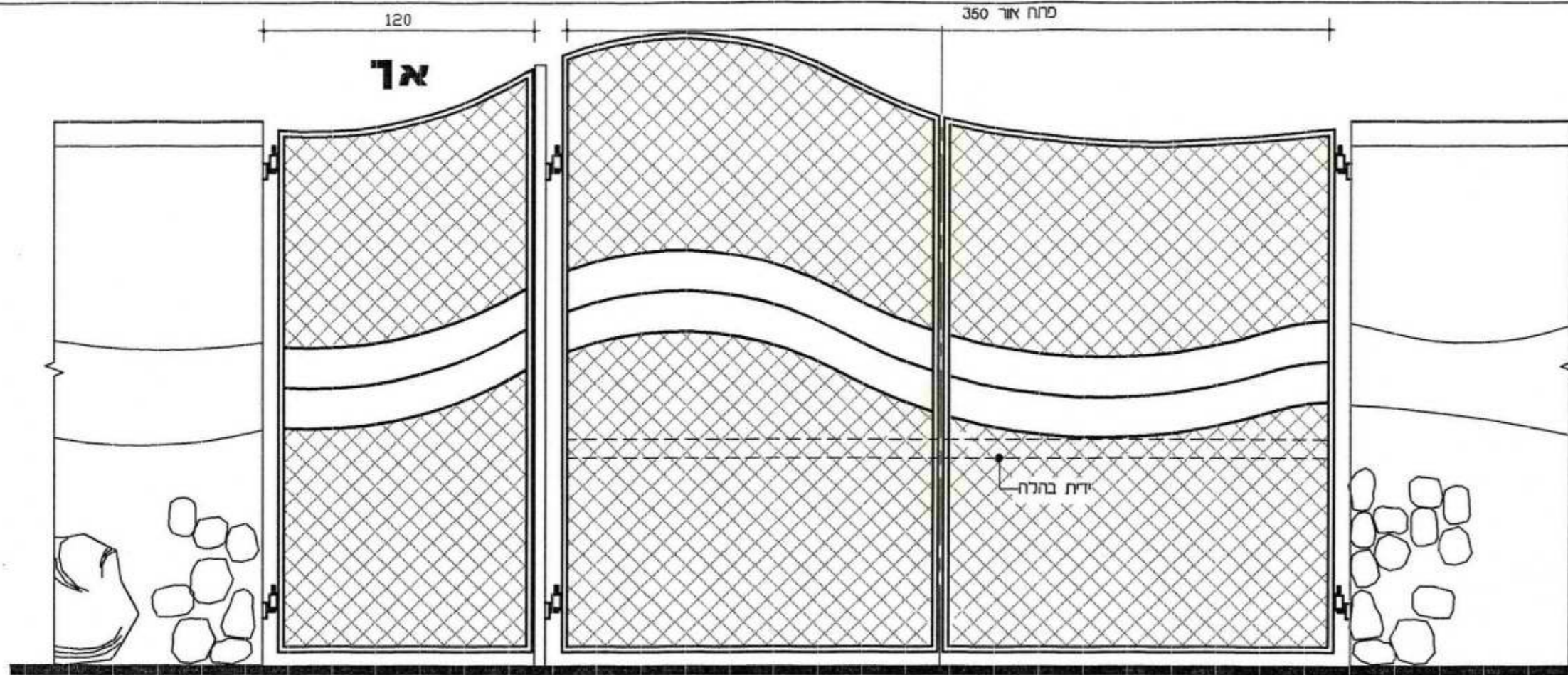

אך

קטע חזית 1:20

אביזרים:

- מנעול בהלה מסידרה 99 תוצ' VON DUPRIN עם גימור לתנאי חוץ, אביזר חיצוני, ידית וצילינדר חיצוניים לכתף שני מנעול בהלה מותאם לריצפה ולצד בלבד גודל המנעול מותאם למידות הכתף
- צירי פין עם רווח 2 ס"מ למניעת התכנסות האצבעות

גימור כל חלקי המחכת - מגולוון + צבע פוליאסטר בתנור

רשת 1:5

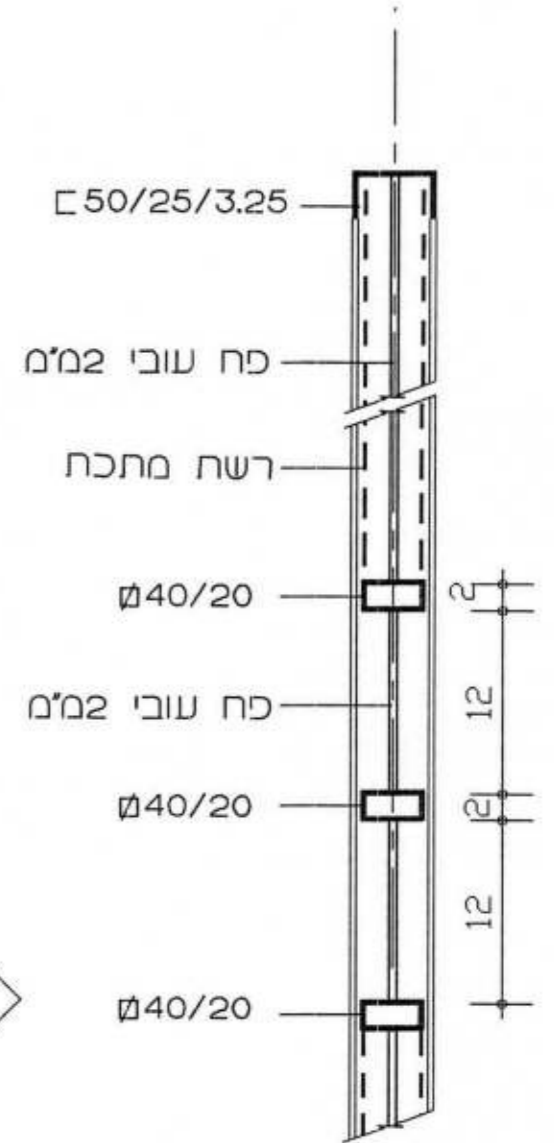

חונק א-א 1:5

יעד אדריכלים
ומתכנני ערים וחוף בע"מ
תושב יעד ד.ג. משגב 10155 טל. 04-9902215 פקס. 04-9909990

שער כניסה

חוף כינור

פרט 7

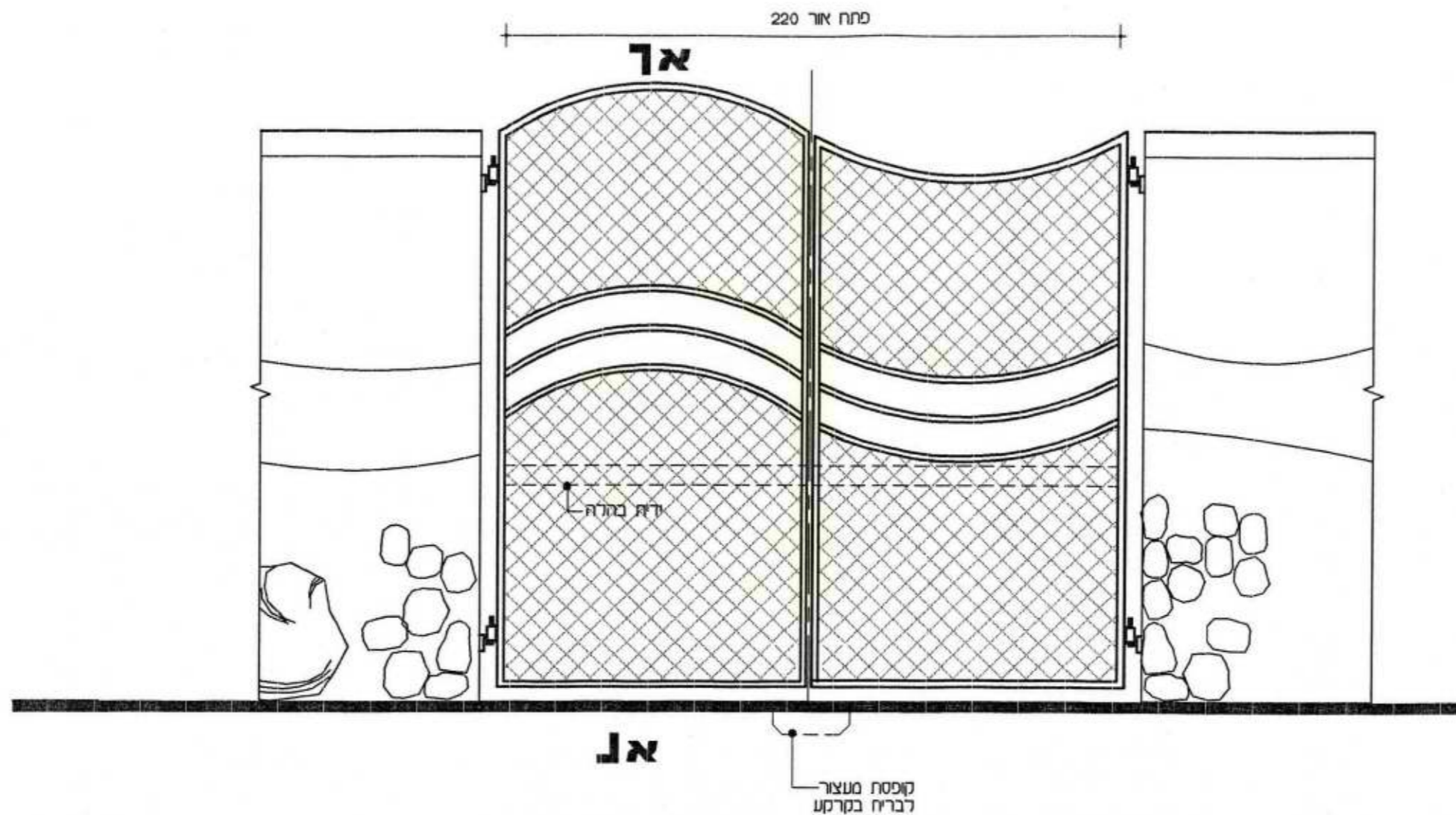

קטע חזית 1:20

אביזרים:

- מנעול בהלה מסידרה 99 תוצ' VON DUPRIN עם גימור לתנאי חוץ, אביזר חיצוני, ידית וצילינדר חיצוניים לכנף שני מנעול בהלה מותאם לריצפה ולצד בלבד גודל המנעול מותאם למידות הכנף
- צירי פין עם רווח 2 ס"מ למניעת התפסות האצבעות

חורך א-א ראה פרט 7

גימור כל חלקי המחכת - מגולוון + צבע פוליאיסטר בתנור

יעד אדריכלים
ומתכנני ערים ונוף בע"מ
חושב י"ד ד.ג. מושב 20155 טל. 04-9902215 פקס. 04-9909990



שער כניסה

חורך כינור

פרט א7

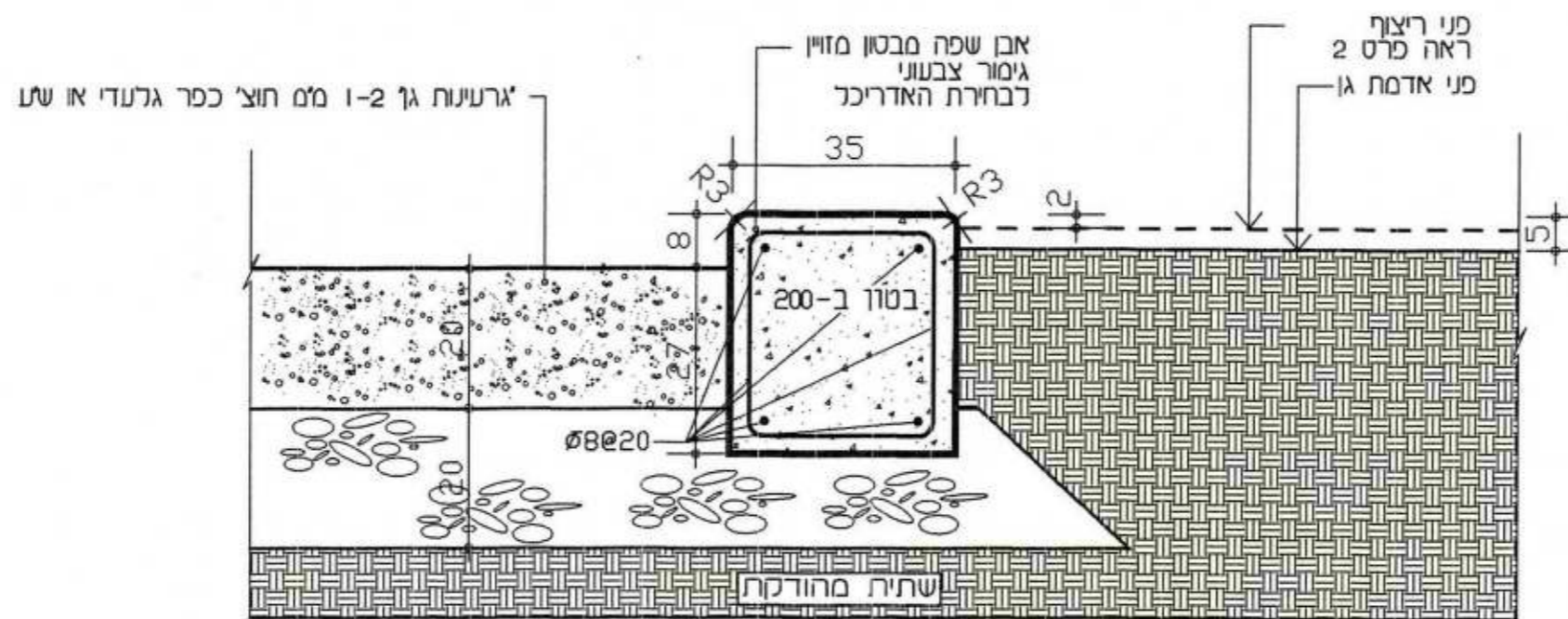

ק.מ. 1:10

הערות:

1. בטון על בסיס צמנט לבן
2. תוספת אבקת צבע לבחירת האדריכל

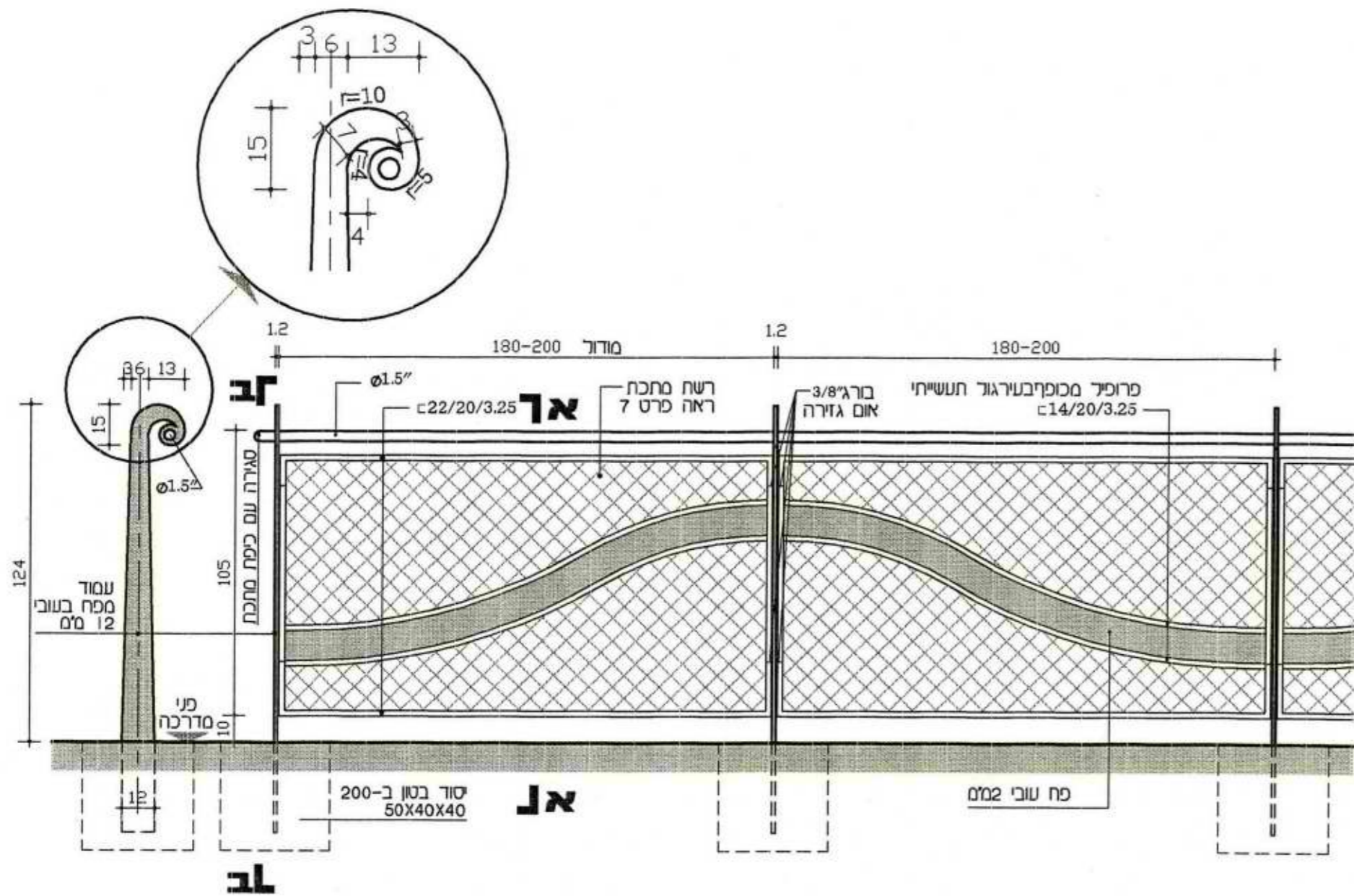

תבנית ב-ב 1:20

קטע חזית 1:20

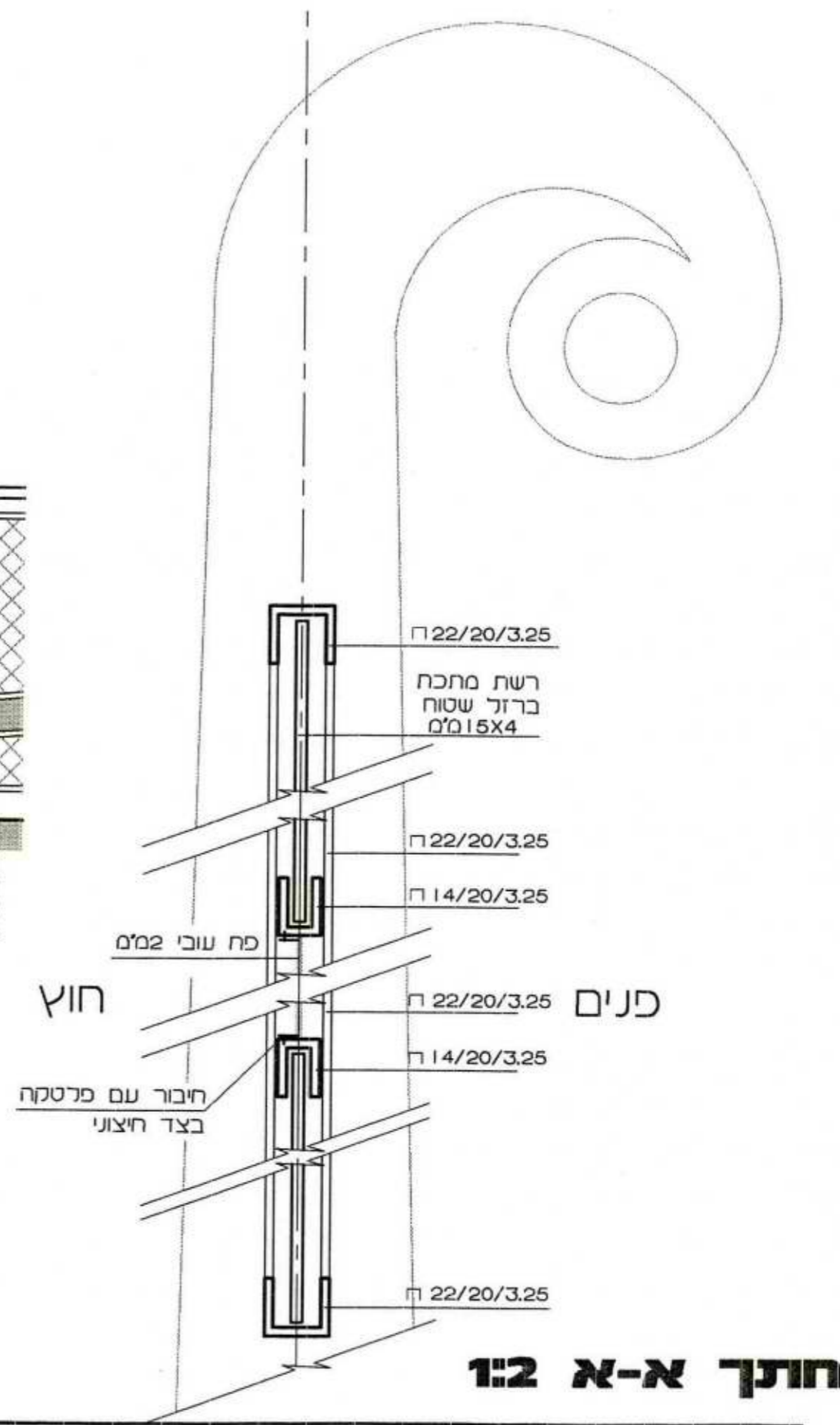

חוק א-א 1:2

גיסור כל חלקי המחכת - מגולוון + צבע פוליאסטר בתער

יעד אדריכלים
ומתכנני ערים ונוף בע"מ
חושב יעד ד.ג. חשבו: 2015, 70, 04-9902215, 04-9909990

מעקה בטיחות

חוק כינור

פרט 9

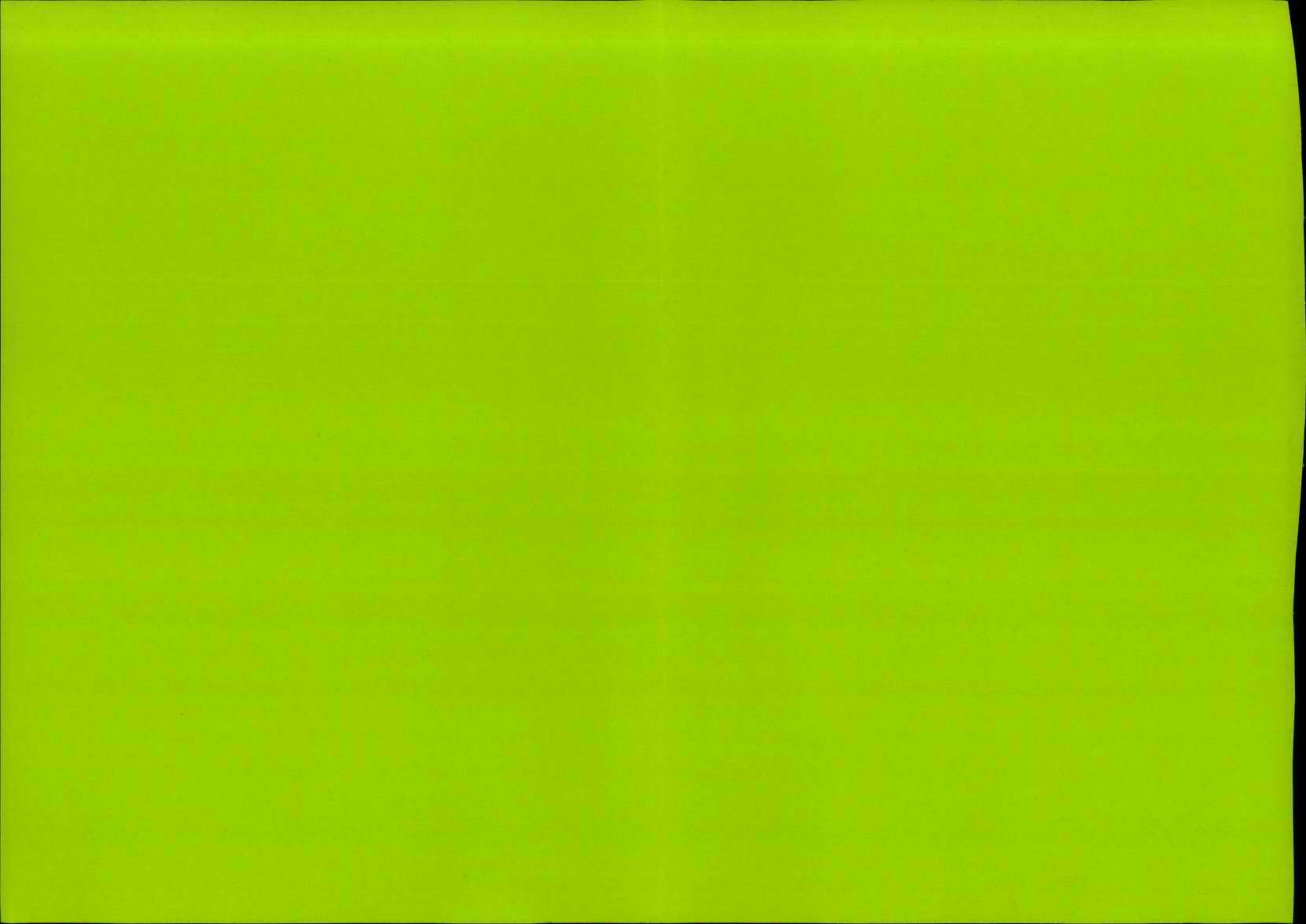

העתקות הצפון

תל חנן - 04-8210654
טירת הכרמל - 04-8580633



דף נלווה להעברת תכניות ומסמכים

דף: _____ מתוך: _____

יעד אדריכלים ומתכנני ערים ונוף בע"מ

Ya'ad Architects & Planners Ltd.

מס' פרויקט: 5243 תאריך: 6.11.02

שם הפרויקט: חוף כינר

- אל: 1. א. אור - אולסוף . רח' שאכיקר 13 חי
2. _____
3. _____
4. _____

מאת: נ. קאני

הנדון: ג'ק מכבי - אולסוף

מצ"ב עותקים של התכניות / המסמכים כדלקמן שהועברו באמצעות:

דואר אישית שליח מסירה אישית

מספר תכנית/מסמך	שם תכנית/מסמך	סטטוס *	תאריך עדכון אחרון	מס' עותקים	הערות
	<u>ג'ק מכבי</u>				

* (סטטוס: עיון, מכרז, ביצוע)

לבקשתך לעיון לטיפולך לאישורך למכרז לביצוע

הערות כלליות: מצ"ב ג'ק מכבי לדיון / אישור

בברכה,
[Signature]

העתק לידיעה:

א. אולסוף - עיצוב אדריכלים
א. אור - אולסוף
נ. קאני - אולסוף



QA051F2-FL 17 05 98.A



- מקרא:**
1. חוף רחצה - גברים (כולל הרחוב)
 2. חוף רחצה - נשים (כולל הרחוב)
 3. מבנה שירותים - קיים
 4. מבנה שירותים - נוסף
 5. חניון רכב פרטי
 6. ימיה
 7. מנוון - מטעדה (מחלופות)
 8. חניון לילה
 9. חניית אוטובוסים
 10. מתחם טנור (ני גולן)
 11. חניית הפרדה
 12. אזור פיניקס
 13. טבה ותחנת אוטובוס
- בריכה

חוף רחצה
תכנית פיתוח



מפה כללית

כפר נופים
"כניר"

חוף רחצה

1:250

כניר - חוף רחצה
פיתוח האתר
תכנית פיתוח

מספר תכנית: 5843 LP 243

ייעוץ אדריכלים
התמחות: עיצוב תוכנית

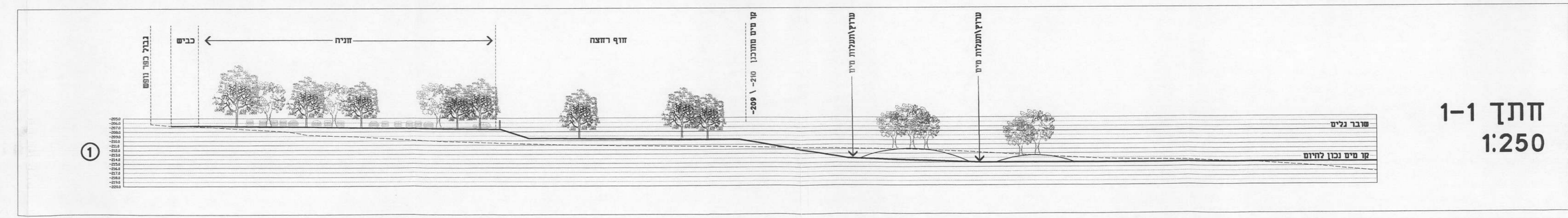
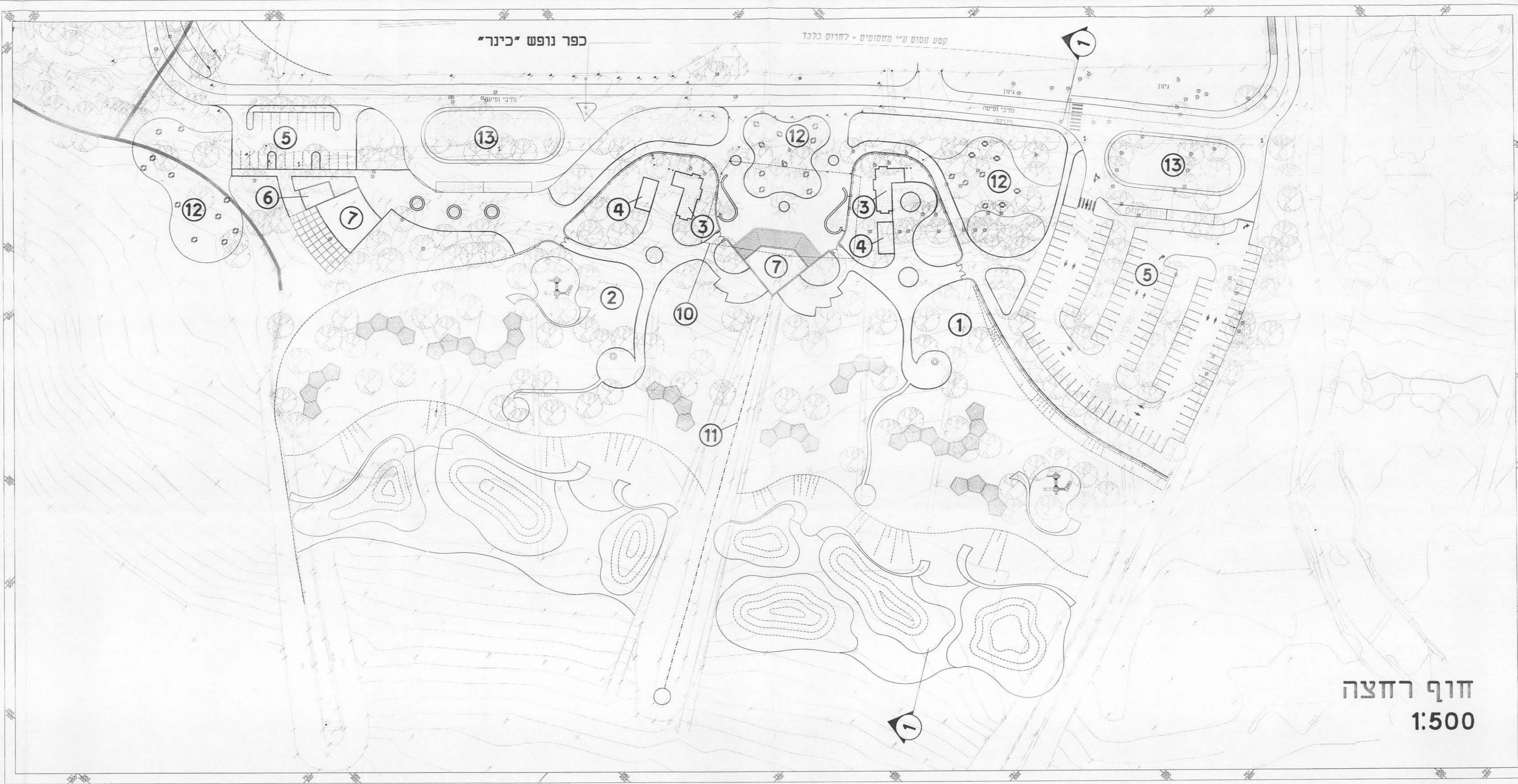
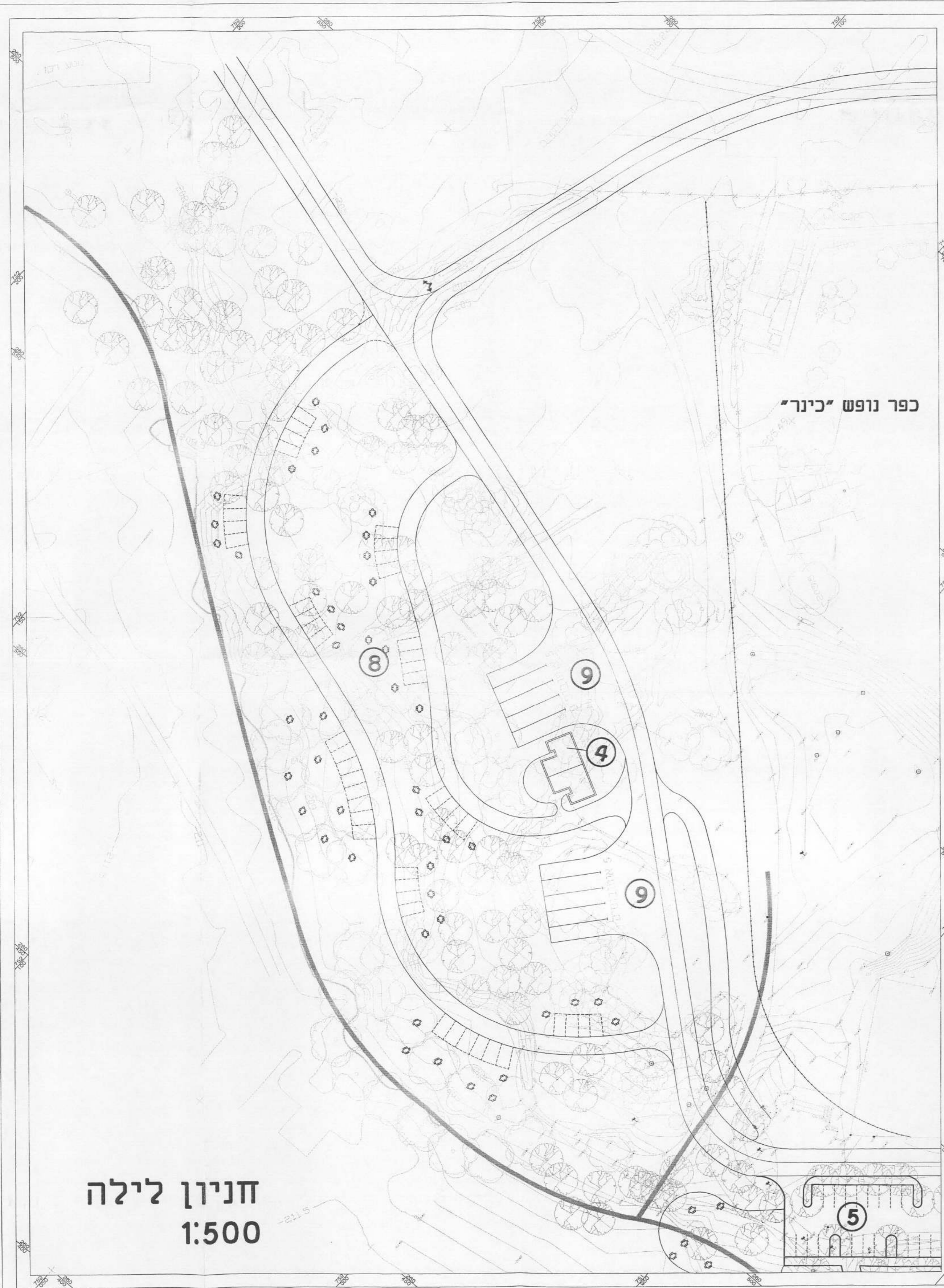

מפה כללית



מקרא:

1. חוף רחצה - גברים (כולל הרחבה)
2. חוף רחצה - נשים (כולל הרחבה)
3. מבנה שירותים - קיים
4. מבנה שירותים - נוסף
5. חניון רכב פרטי
6. ימיה
7. מזנון - מסעדה (חלופות)
8. חניון לילה
9. חניית אוטובוסים
10. מתחם סגור (מי גולן)
11. מחיצת הפרדה
12. אזור פיקניק
13. טובה ותחנת אוטובוס

רבצוע
 למכרו
 רישור
 רישור

אתר	כינר - חוף רחצה
פיקוט	פיתוח האתר
הוכן	תכנית רעיונית

מספר חכ"מ / סכ"מ במחשב	4118	הואר	4118
מספר חכ"מ / סכ"מ במחשב	243	LP	243
מספר מילוט	5243	מספר מילוט	5243

המבצע אחראי לברירת המבחין נגד כד שטוח או אי הוואקום ע"י דרוגים למחנה לסימון. על המבצע רכבו את המידע וראו למבצע ע"י מידה המבצע התר רכש ע"י אדריכלים ומתכנני ערים ג"י בע"מ ואו לעשות בה כל שינוי בלא אישור המחנן

יעד אדריכלים

תחילת עבודתנו בתחילת שנת 1987
 04-9902215
 04-9902215
 04-9902215
 email: yaad_arc@netvision.net.il

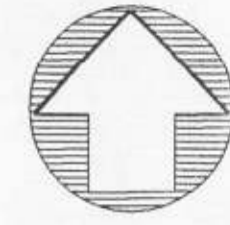

מקרא:

1. חוף רחצה - גברים (כולל הרחבה)
2. חוף רחצה - נשים (כולל הרחבה)
3. מבנה שירותים - קיים
4. מבנה שירותים - נוסף
5. חניון רכב פרטי
6. ימיה
7. מזנון - מסעדה (חלופות)
8. חניון לילה
9. חניית אוטובוסים
10. מתחם סגור (מי גולן)
11. מחיצת הפרדה
12. אזור פיקניק
13. סובה ותחנת אוטובוס

לבצוע
 למכרז
 ראשון
 רעיון 18.12.01

אחר **כינר - חוף רחצה**

פרויקט **פיתוח האתר**

תוכן הגיליון **תכנית רעיונית**

מספר תכנית / קובץ במחשב	תאריך: 4.11.01	חכנו: נתו
מחזור: כיון	מספר: 243	סוג: LP
מספר פרויקט	5243	בקר: נתו
אשר: נתו		

המבצע אחראי רבדיקה התכנית על כד נעות או אי התאמה עליו רחובות למתכנן ולמפקח. על המבצע לבקר את המידות ולא לקבוע ע"י מדידה התכנית הינה רכוש עד אדריכלים ומתכנני ערים וע"י בע"מ ואין לעשות בה כד שמוש כדי אשר המחכנ.

יעד אדריכלים
ומתכנני ערים ותוף בע"מ

יעד ד.נ. משגב טל: 04-9902215
 מיקוד: 20155 פקס: 04-9909990
 email: yaad_arc@netvision.net.il

כסר הנכסל כינר
דלא טרו



מקרא:

1. חוף רחצה - גברים (כולל הרחבה)
2. חוף רחצה - נשים (כולל הרחבה)
3. מבנה שירותים - קיים
4. מבנה שירותים - נוסף
5. חניון רכב פרטי
6. ימיה
7. מזנון - מסעדה (חלופות)
8. חניון לילה
9. חניית אוטובוסים
10. מתחם סגור (מי גולן)
11. מחיצת הפרדה
12. אזור פיקניק
13. סובה ותחנת אוטובוס

רעיון
 לאישור
 למכרז
 לבצוע

אחר	כינר - חוף רחצה
פרויקט	פיתוח האתר
תוכן הגיבוי	תכנית רעיונית

מספר תכנית / קובץ במחשב	חאיר: 4.11.01	תכנון: נתן
מספר כיון	סוג	ק.מ. : 1500
מספר פרויקט	מספר פרויקט	בקר: נתן
1	243 LP	אשר: נתן
5243		

המבצע אחראי לבדיקת התכנית על כל טעות או אי התאמה ענין להודיע למתכנן ולמפקח. על המבצע לבקר את המידות ולא לקבוע עי מדידה התכנית הינה רכוש יעד אדריכלים ומתכנני ערים ועף בעם ואין לעשות בה כל שמוש ללא אישור המתכנן.

יעד אדריכלים
 ומתכנני ערים ותוך בע"מ

יעד ד.ג. משגב טל. 04-9902215
 מיקוד: 20155 פקס: 04-9909990
 email: yaad_arc@netvision.net.il

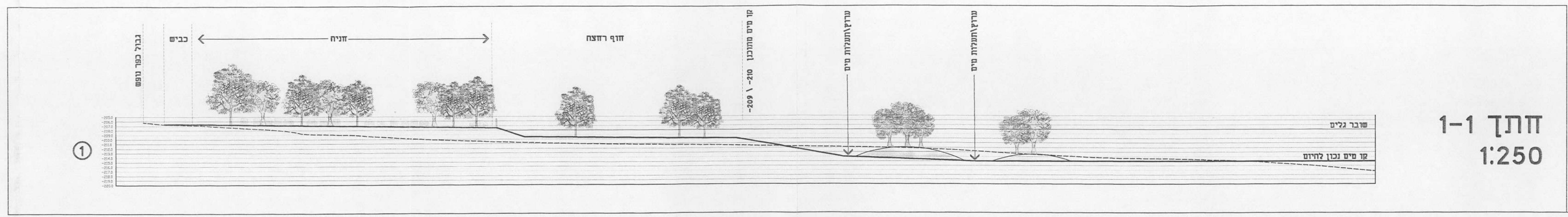
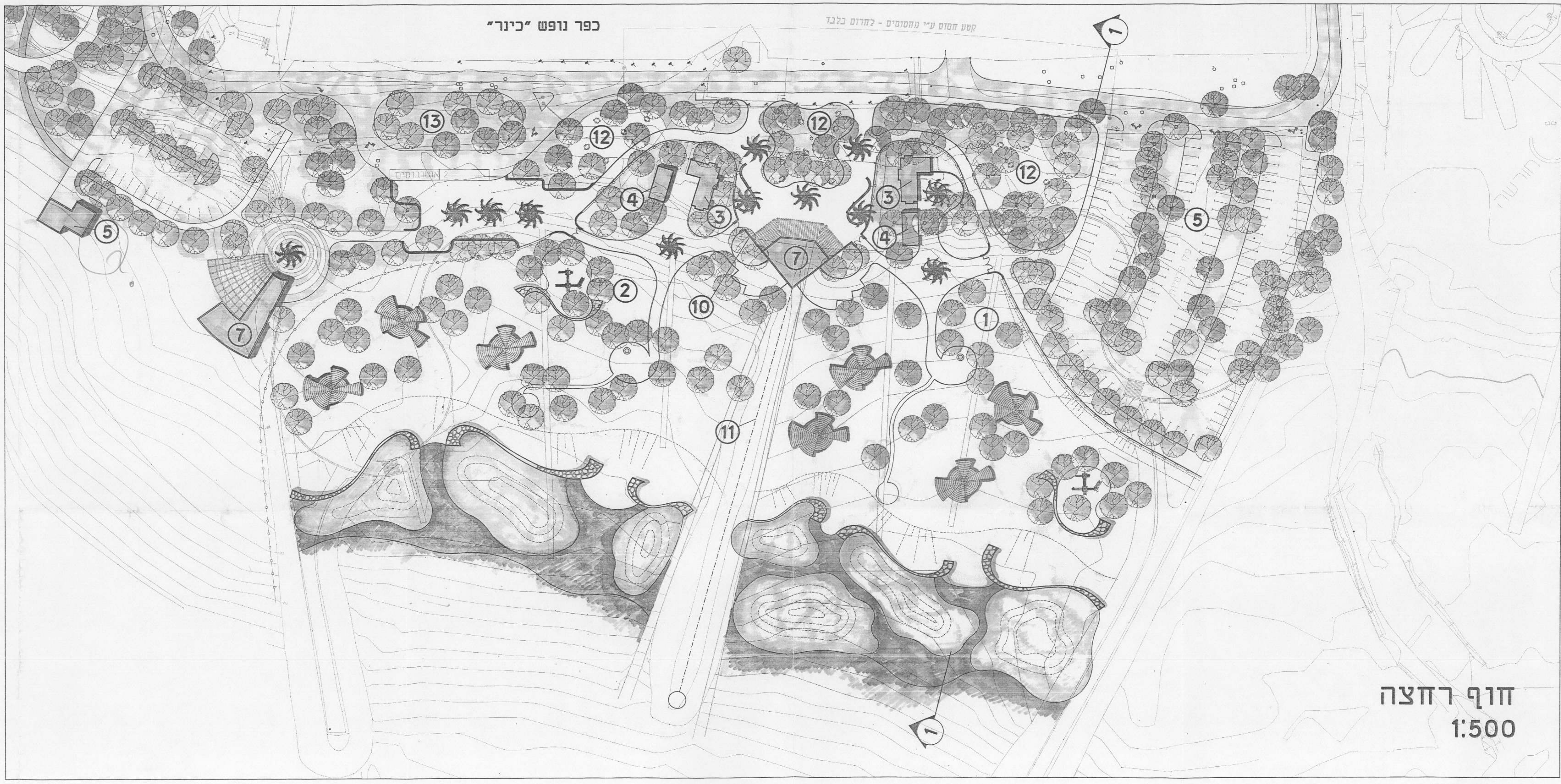
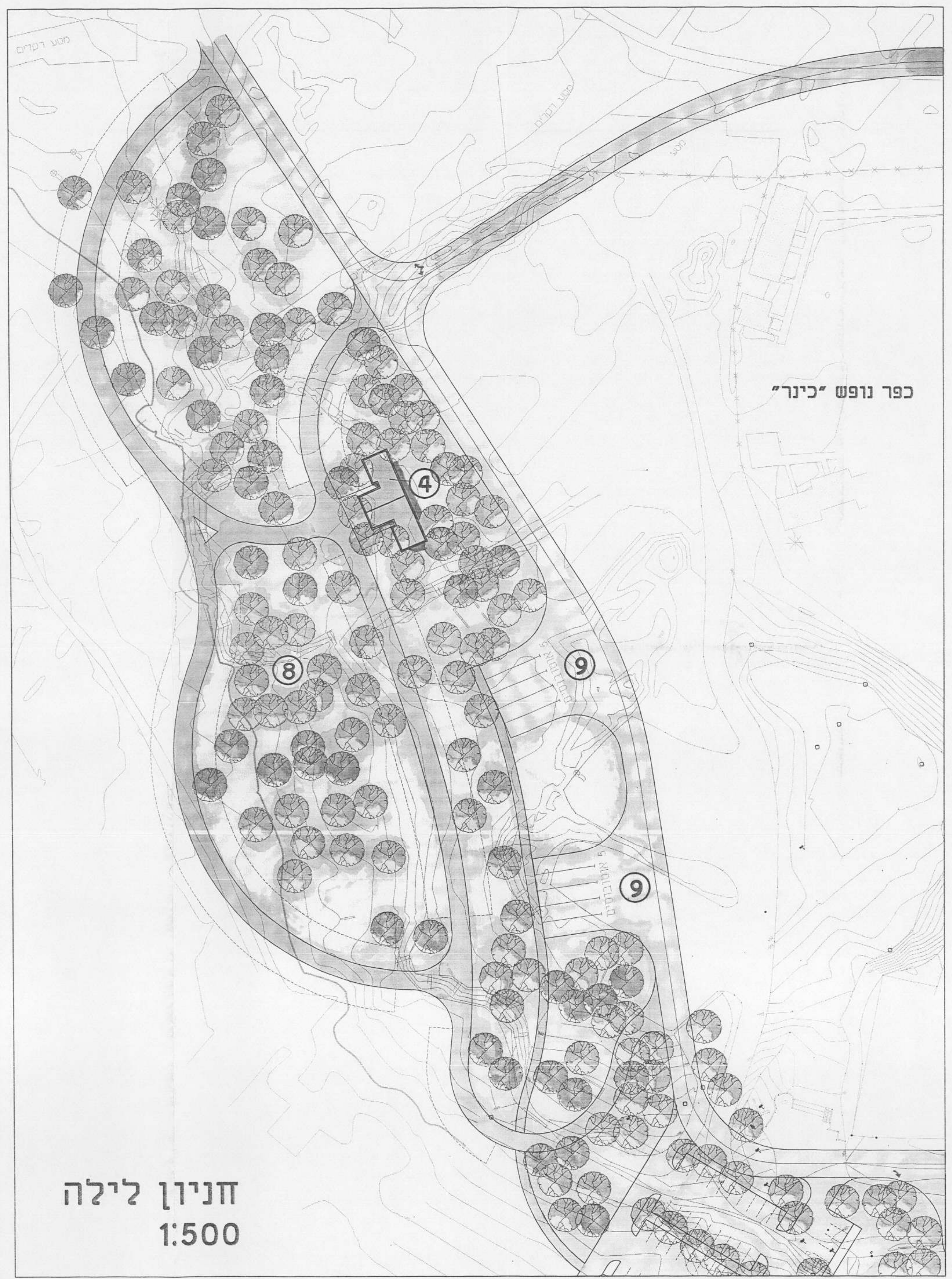

מפה כללית

כפר נופש
"כ״נר"

חניון לילה

חוף רחצה

- מקרא:**
1. חוף רחצה - גברים (כולל הרחבה)
 2. חוף נשים - גברים (כולל הרחבה)
 3. מבנה שירותים - קיים
 4. מבנה שירותים - נוסף
 5. חניון רכב פרטי
 6. ימיה
 7. מזנון - מסעדה (חלופות)
 8. חניון לילה
 9. חניית אוטובוסים
 10. מתחם סגור (מי גולן)
 11. המחיצת הפרדה
 12. אזור פיקניק
 13. טובה ותחנת אוטובוס

רעיון	לאישור	למכרז	רצועה
כ״נר - חוף רחצה			
פיתוח האתר			
תכנית רעיונית			

מספר תכנית / סוכי במחשב	תאריך: 01.11.04	חמט: נתן
מספר / כוון	מב: 243 LP	שרטט: אנה
מספר תיקים	5243	בקר: נתן
אשר: נתן		

המבצע אחראי לביטחון התכנית עד כר שטח או אחרת המאפשרת גודל רחובות למתכנת ולמבצע. על המבצע לבדוק את היתריות ולא לקבלו על מידה התכנית הגנה רכש עד אדריכלים ומתכנני ערים וע"י כנס ואז נעשות בה כל שטח בראש אישור המתכנן.

יעד אדריכלים

המתכנני ערים ותוך בע"מ

יעד ד.ג. מושג: 04-9902215
 טל: 04-9902215
 פקס: 20158
 e-mail: yעד_arc@netvision.net.il



טבלת חזית
חולפה א'

חזית	פרטיות	אמבובטים
חזית ראש (מזרחי)	179	-
חזית מערבי	51	12
סריכ	230	12

מס' 2011.01	ערכו (טבלת חזית)	1
חתימה	מועד/שעה רשמי	חתימה
החברה הממשלתית לתיירות		
הכיתה - חוף כינר		
תנועה		
חולפה א'		
<input type="checkbox"/> לבנייה	<input type="checkbox"/> למסחר	<input checked="" type="checkbox"/> לעיון
1500	07.11.01	מס' 2473-121
מס' 2473-121	מס' 2473-121	מס' 2473-121
מס' 2473-121	מס' 2473-121	מס' 2473-121

תדע-הנדסה אזרחית בע"מ
רח' אהרן 10, תל אביב 6101000
פיקס: 03-577567, טל: 03-577566
E-mail: c1@tedem.co.il

ד. 2473/2011-121.dwg, מס' 2473-121, 2011.01, 07.11.01, 1500, 03-577567, 03-577566, c1@tedem.co.il



הפרט
ללא פרט

טבלת חזית
חזיתות

חזיתות	פרטיות	אשכולות
חזית ראש (מרוחי)	113	2

מסלול	מחיצות שטח	תאריך חתימה
חברת המשלוח לתיירות		
הכנת - חוף כינר		
תנוחה חזיתות		
<input type="checkbox"/> לעיון	<input type="checkbox"/> למכרז	<input type="checkbox"/> לביצוע
מסלול: 1:500	תאריך: 20.11.01	
מסלול: 1:500	מסלול: 1:500	מסלול: 1:500
מסלול: 2473-221	מסלול: 2473-221	מסלול: 2473-221
מסלול: 2473-221	מסלול: 2473-221	מסלול: 2473-221

תדמ-הנדסה אורחית בע"מ
 רח' אהרן ו' שרון הירוק, בן נחם
 תל אביב 6100000
 טל: 04-8577566, 04-8577567
 פקס: 04-8577566, 04-8577567
 E-mail: cl@tedem.co.il

נישית



החברה הממשלתית לתיירות

ISRAEL GOVERNMENT TOURIST CORPORATION

תאריך: 27.11.07

אל: אלפר' נתן קמיר, אל' טרניסי

מאת: אל' יבין

פאקס מס': 9990 990-04

מס' דפים כולל דף זה: 1

א.נ.

הנדון: חוקי בשר
סימנין: סגלם דיין + תפיל - גיל' 27.11.07

- לגן שאם,
- 1) אילו האנשי שאב זה אפני - הכיווני' של אפני' א':
(אמרא מופי' אפ' 6-ימיה - לא אפני' אפ'
זה התפיל' ולא בור' א' מה זה -
 - 2) תלפ' התפיל' בתפיל' אפני' בלתי.
 - 3) התפיל' לא אפני' א' - תפיל' - התפיל' - אפני'
אפני' אפני'.
 - 4) אפני' אפני' אפני' התפיל'?
 - 5) אפני' - בתפיל' אפני' אפני' 2 אפני' - אפני' אפני'.
 - 6) התפיל' אפני'?
 - 7) אפני' אפני' אפני' אפני' אפני' אפני'?

בשרה

11.26



תד"מ הנדסה אזרחית בע"מ
 רחוב האתגר 1, טירת כרמל, בנין כרמל, פארק עסקים כרמל, 30200.
 טל. 04-8577566, פקס. 04-8577567, e-mail: admin@tedem.co.il

תאריך: 26/11/2001
 תיק מס': 2473

לכבוד
 אגף אה ארון
 מנהל אגף הנדסה
 מחלק אגול
 אג"מ
 א.ג.נ.

התקרה המעטפת לתיק
 2473
 2001-12-2
 לפרט
 מכתב

הנדון: כנסת - מול כנס

רצ"ב החומר כדלקמן:

באמצעות			מס' תכנית/קובץ	שם תכנית/קובץ/מהדורה	עידכון	קניימ	העתיקות	סמי-אורג.	פלוט ש/ל	פלוט צבע	דיסקט	מפרט	כ"כ/אומדן	מכון			דואר ר"מ	אחר
מכון	דואר ר"מ	אחר																
	1		2473-21	תכנית - מלכה א	20.11.01	1.500			א/							1		
	2		2473-22	תכנית - מלכה ב'	20.11.01	1.500			א/							2		

לבקשתכם לעיונכם לטפולכם למכר לבצוע

הערות: צ"ג תכנית הנדסה - בשל מלכה א, נ"ב מלכה ב'
 מספר תיקי ה-א/א/ו/ו/25

העתק: אג' אג"מ - הנדסה המעטפת אג"מ
 אג"מ נמ"ק קניינים - י"פ אפ"מ (E-mail) אג"מ
 בברכה ו.קלוזנברג



FAX MESSAGE - הודעת פקס

יעד אדריכלים ומתכנני ערים ונוף בע"מ

Ya'ad Architects & Planners Ltd.

DATE: 28.11.01 תאריך: NO. OF PAGES 1/2 מספר עמודים

FAX: אל: TO: 1313 פקס:

מנהל תכנון חמ

FROM: מאת: נח קיני

DEAR SIR: א.ג.ה.

SUBJECT: הנדון: חוף ביתר - פקדון שלק ממחנה אס.11.01.02

המשנה אשולמיך:

1. מחנה הימיה היא המדנה המסומן במס' 5. ימיה = השנת 3103 ימי: סירוב, סנפירים וכד'.

2. הולבר המשנה קמירכ אפשיה אם מחנה "מ.גול" (מחנה שוידה) נקיים למ אם יפוצ (כפי שנונה המוצעה).

אם לא - המשנה המוצע במיקום הצפוני ושצנפה אנוף למחנה - יומק שלד. המיקום זה יש לו גם יתרון במחנה שנה לפני חוף המשנה שמצפון לו.

אצגתי במיקום הימירכי יכולה להיות שמה קטנה של המשנה הימירכי הצפוני והיוו מח שמה מייבו מנה. היחצ

3. נשא הגוף - אשד נוצץ מהכזון אמצו קמיון אדויה כיומק הימיה מהחוף - צציון מאצ באשתי -

Sincerely, COPIES: בעבוד רב, העתקים:

PROJECT NO. : מס' פרויקט:

PROJECT NAME : שם פרויקט:

יעד ד.נ. משגב 20155 • טלפון: 04-9902215 • פקס: 04-9909990

Ya'ad 20155 Israel • Tel: 972-4-9902215 • Fax: 972-4-9909990

E-Mail: yaad_arc@netvision.net



QA051C1-FL, 08.07.99, A



FAX MESSAGE - הודעת פקס

יעד אדריכלים ומתכנני ערים ונוף בע"מ

Ya'ad Architects & Planners Ltd.

DATE: _____ תאריך: _____ NO. OF PAGES 42 מספר עמודים

FAX: _____ אל: _____ TO: _____ פקס: _____

FROM: _____ מאת: _____

DEAR SIR(S): _____ א.ג.נ,

SUBJECT: _____ הנדון: חוף סני - המען

ויבנט קהמנ (כנול) הקובת - אמ יהו) .

4. גדכ היבנידה יהו גדר אטמה . פנוט - קהמנ .

5. 2 הסדרימ בקניסה אחוף - חויבת אמנד שדעפ

גסע 2 ו-4 . קבוצ - יהיה שדכ אמר .

Sincerely, _____ העתקים: _____ COPIES: _____ בכבוד רב, _____

PROJECT NO. : _____ מס' פרויקט: _____
PROJECT NAME : _____ שם פרויקט: _____

יעד ת.ד. משגב 20155 • טלפון: 04-9902215 • פקס: 04-9909990

Ya'ad 20155 Israel • Tel: 972-4-9902215 • Fax: 972-4-9909990
YR'AD ARCHITECTS 972 4 9909990
E-Mail: yaad_arc@netvision.net.il



QAO51C1-FL, 08.07.99, A



יעד אדריכלים ומתכנני ערים ונוף בע"מ

Ya'ad Architects & Planners Ltd.

שם הפרויקט: _____ חוף כינר _____ מס' הפרויקט: 5243

נושא הדיון: _____ הצגת תכנון מוקדם

משתתפים:	תפקיד:	משתתפים:	תפקיד:
1. צבי אורטנברג	מנהלת הכנרת	6. אלי מלכה	סיו"ר מוא"ז גולן
2. אביחי נחשון	מנהלת הכנרת	7. אבי שרון	מנהל אגף הנדסה
3. בנצי ברקוביץ	כינר	8. קובי סתת, ויקי קנטרוביץ	תדס, מתכנן כבישים
4. שגב ירבעם	החב' לפיתוח הגולן	9. נתן קמינר	אדריכל, יעד אדריכלים
5. ישראל אשד	העמותה לפיתוח התיירות		

מס'	תאור	אחראי לביצוע	בוצע בתאריך
1.	התכנית הוצגה ע"י האדריכל ומתכנן הכבישים. התכנית מתייחסת לשטח שבהיקף כפר הנופש ועיקרה הסדרת החוף הקיים (גברים/נשים) ותוספת חוף לשהיית משפחות. הוצגו אילוצי השטח בתחומי תנועה, עתיקות, שטחים פרטיים בצפון, כפר הנופש הקיים, אזור המים הנסוגים. התכנון נעשה ל- 700 + 700 משתמשים צפויים בחוף + 50 משפחות. התכנון כולל חלופות שונות בנושאים הבאים: <ul style="list-style-type: none"> - כבישי גישה - חניונים - פינוי מתקן "מי גולן" - מיקום מבני שירות ומסעדה - גישות וקשרים אל מי הכנרת הנסוגים. 		
2.	הערות הצוות: <ul style="list-style-type: none"> - בשלב זה התכנית תתרכז בחוף בלבד (האזור ה"יבשי"). - יש לבדוק מצב סטטוטורי של האתר. יתכן שיהיה צורך להגיע עם התכנית עד לועדה הארצית לתו"ב (לצורך כך יעביר אבי לנתן עותקי תשריטים ותקנונים של התכניות הרלבנטיות). - מתכנן הכבישים יבדוק האפשרות למקם חנית אוטובוסים על שטח החניון הגדול הדרומי (הסובה המתוכננת נשארת במקומה). 		
3.	אבי יעביר הנחיות להמשך קידום התכנית.		

הערות כלליות:

תפוצה: _____ למשתתפים _____ שם גורם מסכם: ג. קמינר

_____ ל. ידון, סמנכ"ל תכנון - ח.מ.ת. _____ חתימה: _____

140S5243#
רמ





תאריך: 25/11 / 001
תיק מס':

תד"ם הנדסה אזרחית בע"מ
רחוב התגור 1, טירת חרמל, בנין סרמל, סארק עכסים הרמל, 30200
טל. 04-8577566, פקס. 04-8577567, e-mail: tedem@netvision.net.il

דף נלווה להעברת מסמך בפקס

במידה וחלק מהמידע לא קריא, נא התקשרו לטלפון: 04-8577566

אל: אילן אבי שרון, מנהל אגף הנדסה, מולד סולון
פקס מכתב: 096/535

מאת: ק"מ סגור

מסמך זה כולל דפים (כולל דף זה)

הנושא: חול כ"ק

בהמשך אבטיח שמאריך 10/11/01,
הצגו גרסאות ה"ק - מוצאת - נגד חלופה
כנצ'טין;
חלופה א' - הוצגה בפאילוס
חלופה ב' - הוכנה לפי הנחיותי בפאילוס -
מוצגת הסוגה לאוטובוס 4 שטח מקומות -
כ"ב - שמותי בחלופה א'
- חל משבון חול מהתניין היאש.
(החומר מוצגו 23101 ...)

העתק: 23101 ה"ק : אצ"ל א"טל י"ס"ן, החמ"ת, י-י-8 בברכה
025663159 אצ"ל נ"ן ק"מ
9909990



דף נלווה להעברת תכניות ומסמכים

דף: _____ מתוך: _____

יעד אדריכלים ומתכנני ערים ונוף בע"מ

Ya'ad Architects & Planners Ltd.

תאריך: 18.12.01

5243

מס' פרויקט:

חוף סינר

שם הפרויקט:

סג'ס ח.נ.א.

אל: 1.

אפי שנין מהנדס אדריכלות

2.

3.

4.

25-12-2001

מאת:

הנדון:

מצ"ב עותקים של התכניות / המסמכים כדלקמן שהועברו באמצעות:

מסירה אישית

שליח

דואר

מספר תכנית/מסמך	שם תכנית/מסמך	סטטוס *	תאריך עדכון אחרון	מס' עותקים	הערות
1	אכ"א פ"א חוף סינר 1:500	ז"ן	15.12.01	1	
2	אכ"א פ"א חוף סינר 1:1000	—	—	1	

* (סטטוס: עיון, מכרז, ביצוע)

לבקשתך לעיון לטיפולך לאישורך למכרז לביצוע

הערות כלליות: חצ"ב אכ"א חוף סינר 1:500

בברכה,

אורי טויבובסקי

העתק לידיעה:

יעד ד.נ. משגב 20155 • טלפון: 04-9902215 • פקס: 04-9909990

Ya'ad 20155 Israel • Tel: 972-4-9902215 • Fax: 972-4-9909990

E-Mail: yaad_arc@netvision.net.il

