

מדינת ישראל

גנזך המדינה

משרד _____
החברה הממשלתית לתערוכות

מעלה אדומים

מסל מזפות/תכניות 5

קנייה חידה 20:1, 10:1, 50:1

10/03 - 2/02



שם תיק - מעלה אדומים - השוכר/ונית הטוב

מזהה פנימי רש-2184/8

מזהה פריט 000wku

תאריך הדפסה 13/01/2019 תאריך האחרון 20/06/2007
כתובת 2-120-11-4-9
מספר 04 11 120 20

מחלקת תכנון
מפות/תכניות

17

2

מסי תיק מקורי

1/8

יונתן שיכוני - אדריכל ובונה ערים רחי חיזקיהו המלך 30 93644 02 - 5634792 , 5663448 02 - 5663448	יורם פוגל - אדריכל ובונה ערים רחי בן שפרוט ב/16 92478 02 - 5632267 , 5619221 02 - 5619221
ירושלים טל : : FAX	ירושלים טל : : FAX

תאריך : 29.10.03

לכבוד :

מזכיר מנהל, אגף תכנון, משרד הביטחון, ירושלים
 יו"ר גורדון, יצחק חילוני, זיה לוי, גיורא גלינסקי

החברה הממשלתית לתיירות
דואר נכנס
 30-10-2003
 לטיפול
 לטיפול

הנדון : תוכנית השולמות - ת"א

מצורפים בזה העתקי תוכניות כמפורט להלן :

מספר התקנים	שם התוכנית	מספר התוכנית
1	תוכנית ומתן של גזנה צפון - ת"א	B-1
1	תוכנית קנין - גזנה צפון - ת"א	B-3

- לפי הזמנתך להערות לידיעה לטיפול לאישור למכרז לביצוע

הערות :

בברכה



העתקים :

JOELLE & JONATHAN SHILONI - ARCHITECTS
30 KING HEZKIAHU ST., JERUSALEM, 93644
TEL: 02-5634792 FAX: 02-5663448

יעל ויונתן שילוני - אדריכלים
רח' חזקיהו המלך 30, ירושלים, 93644
טל': 02-5634792 פקס: 02-5663448

9 יולי, 2002
120-10

לכבוד
יועצי הפרויקט:
יוסי גורדון
ערן בלום
יזהר עירוני
גיורא גילינסקי

הנדון: מוזיאון השומרונים הטוב – תכניות למכרז

מצ"ב סט תכניות סופי למכרז.

אודה על סיום הכנת החומר למכרז והעברתו ליוסי גורדון לקראת הישיבה
שתתקיים בחמ"ת בתאריך 17.7.02 .

בברכה
קובץ לוי

העתק:

גדי ברנדס – עיריית מעלה אדומים

ליטל ידן – חמ"ת

איציק מגן – קמ"ט ארכיאולוגיה



JOELLE & JONATHAN SHILONI - ARCHITECTS
 30 KING HEZKIAHU ST., JERUSALEM, 93644
 TEL: 02-5634792 FAX: 02-5663448

יעל ויונתן שילוני - אדריכלים
 רח' חזקיהו המלך 30, ירושלים, 93644
 טל': 02-5634792 פקס: 02-5663448

9 יולי, 2002
 מספר 4-120

רשימת תוכניות אדריכליות למכרז - מוזיאון השומרונים הטוב

מס' גיליון	נושא התוכנית	ק"מ
A - 0	תוכנית סביבה ומערכת דרכים - שלב סופי	1:1000
A - 1	תכנית כללית - שלב א'	1:500
A - 2	תוכנית פיתוח - שלב א'	1:250
A - 3	תכנית המתחם במפלס הקרקע	1:100
A - 4	חתכים וחזיתות	1:50
B - 1	מבנה צפוני חדש - תוכניות	1:20
B - 2	מבנה צפוני חדש - חתכים	1:20
C - 1	כנסיה - תוכניות במפלס הקרקע חתך אורך וחתך רוחב	1:50
D - 1	חוברת פרטי בנין	1:20, 1:10, 1:5, 1:1
D - 2	חוברת רשימות מסגרות	1:20, 1:50

תפוצה	תאריך	תאריך	תאריך
עיריית מ. אדומים - גדי ברנדס	18.4.2002		
ח.מ.ת - ליטל ידן	18.4.2002		
קמיט ארכיאולוגיה - איציק מגן	18.4.2002		
קונסטרוקציה - יוסי גורדון	18.4.2002		
חשמל - ערן בלום	18.4.2002		
אינסטלציה - יזהר עירוני	18.4.2002		
בטיחות - גיורא גילינסקי	18.4.2002		

פרויקט

מוזיאון השומרוני השוב מעלה אדומים

לעיון	לאישור	לתכנון	למכרז	לביצוע	לעדכון
<input checked="" type="radio"/>	<input type="radio"/>	<input checked="" type="radio"/>	<input type="radio"/>	<input type="radio"/>	<input type="radio"/>
קנה מידה	תאריך	תאריך עדכון אחרון			
משתנה	13.2.2002	18.4.2002			

נושא

חוברת פרטי בנין

מס' הגליון	מהדורה	מס' סידורי	מס' פרויקט
D-1	1		

משרד המתכנן : שילוני אדריכלים
אדריכל אחראי : קובי לוי

יעל ויזנתן סטילוני אדריכלים
J.J. SHILONI ARCHITECTS

תקופת המלך 30 93644 ירושלים
פני : 02-5634792, 5663448 TEL. FAX : 02-5663448

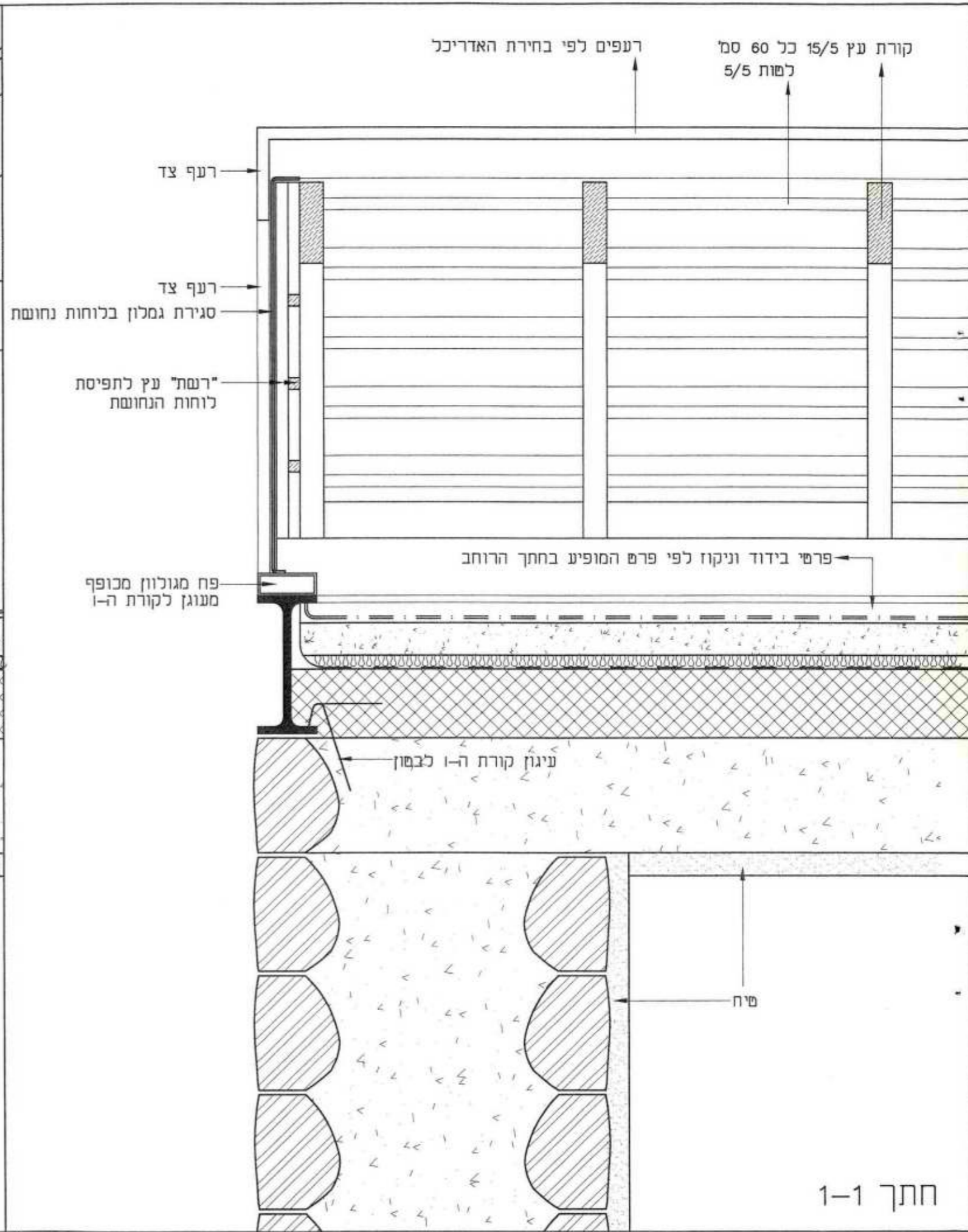
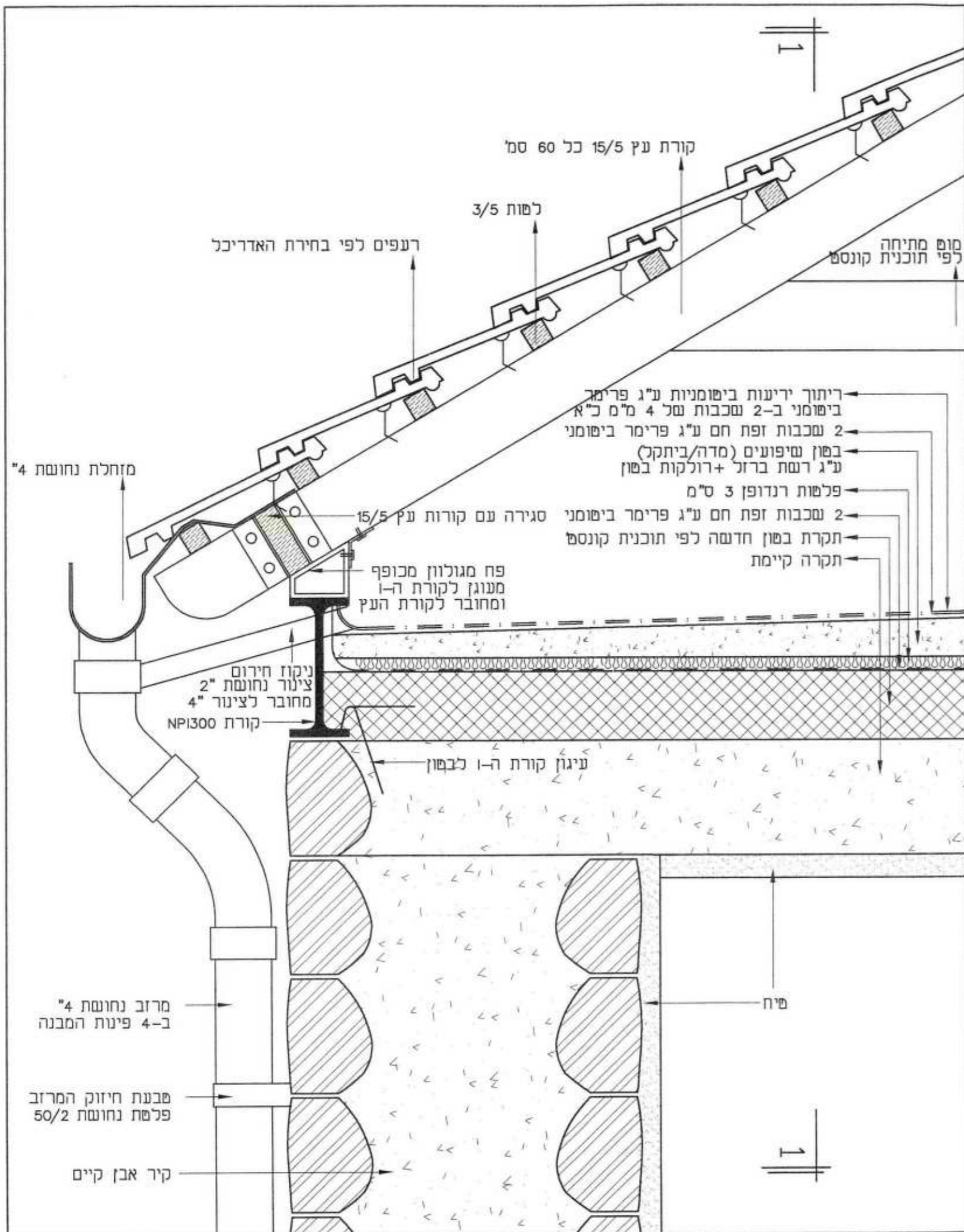

A-1	פרט 1 : 10	ק.מ.	הנושא פרטי גג רעפים	שם הפרוייקט מוזיאון השומרונים הטוב	יונתן שילוני JONATHAN SHILONI ARCHITECT חזרה ומנכ" 30 30 HEZKIAHU HAMELECH, JERUSALEM ירושלים 93644 93644 TEL 02-5634792, 5663448 FAX 02-5663448
	שם הקובץ: pratim10.dwg			שם הקטע בפרוייקט מבנה קיים	

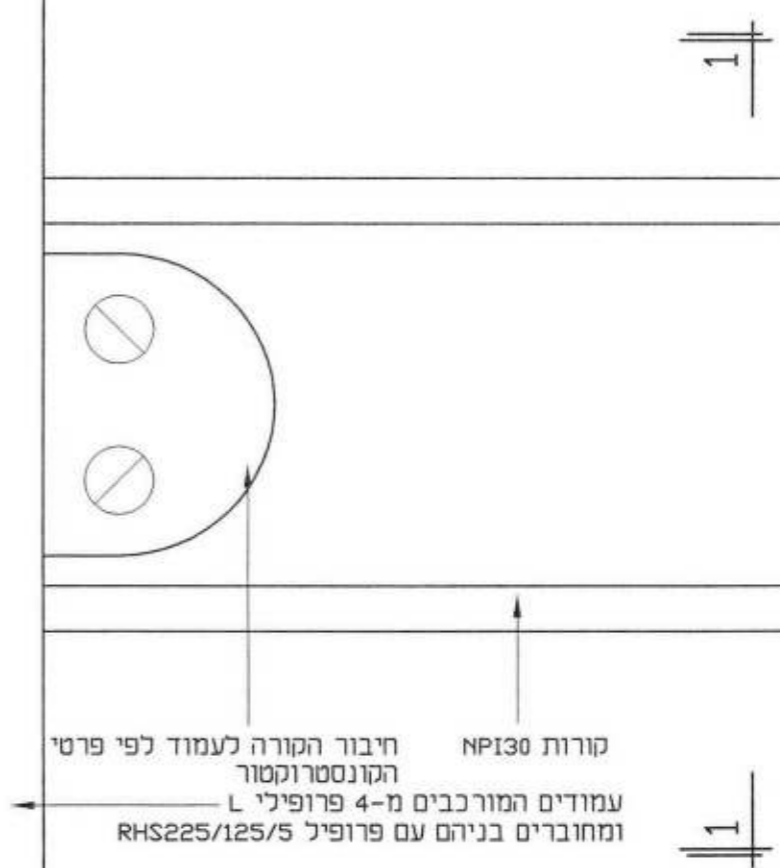
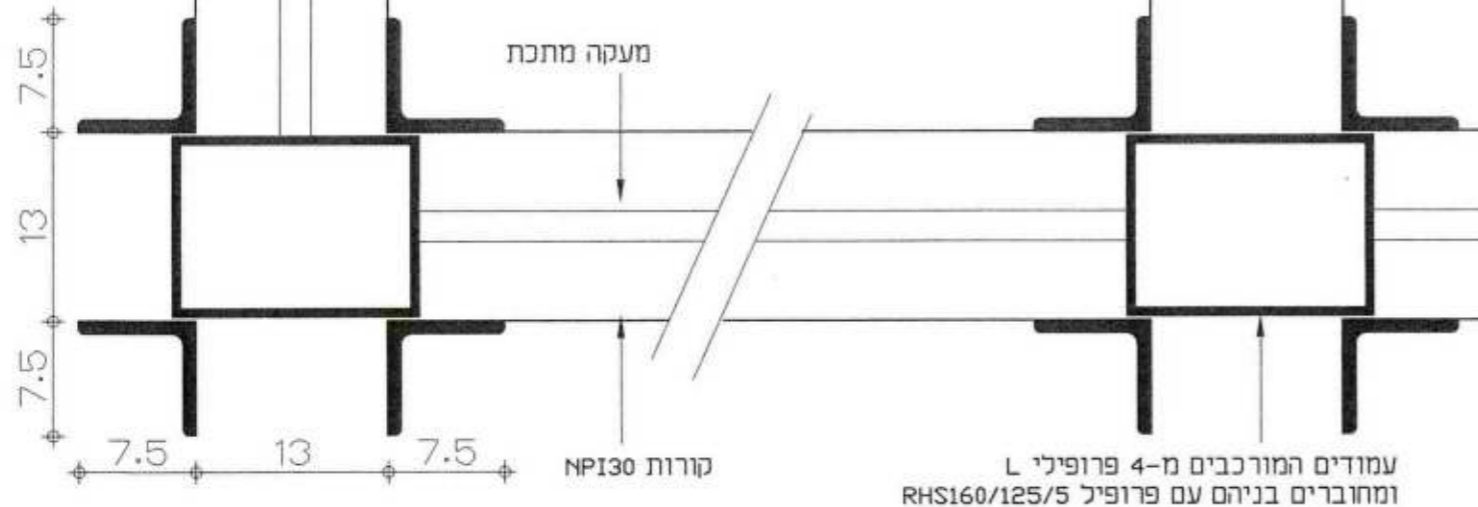
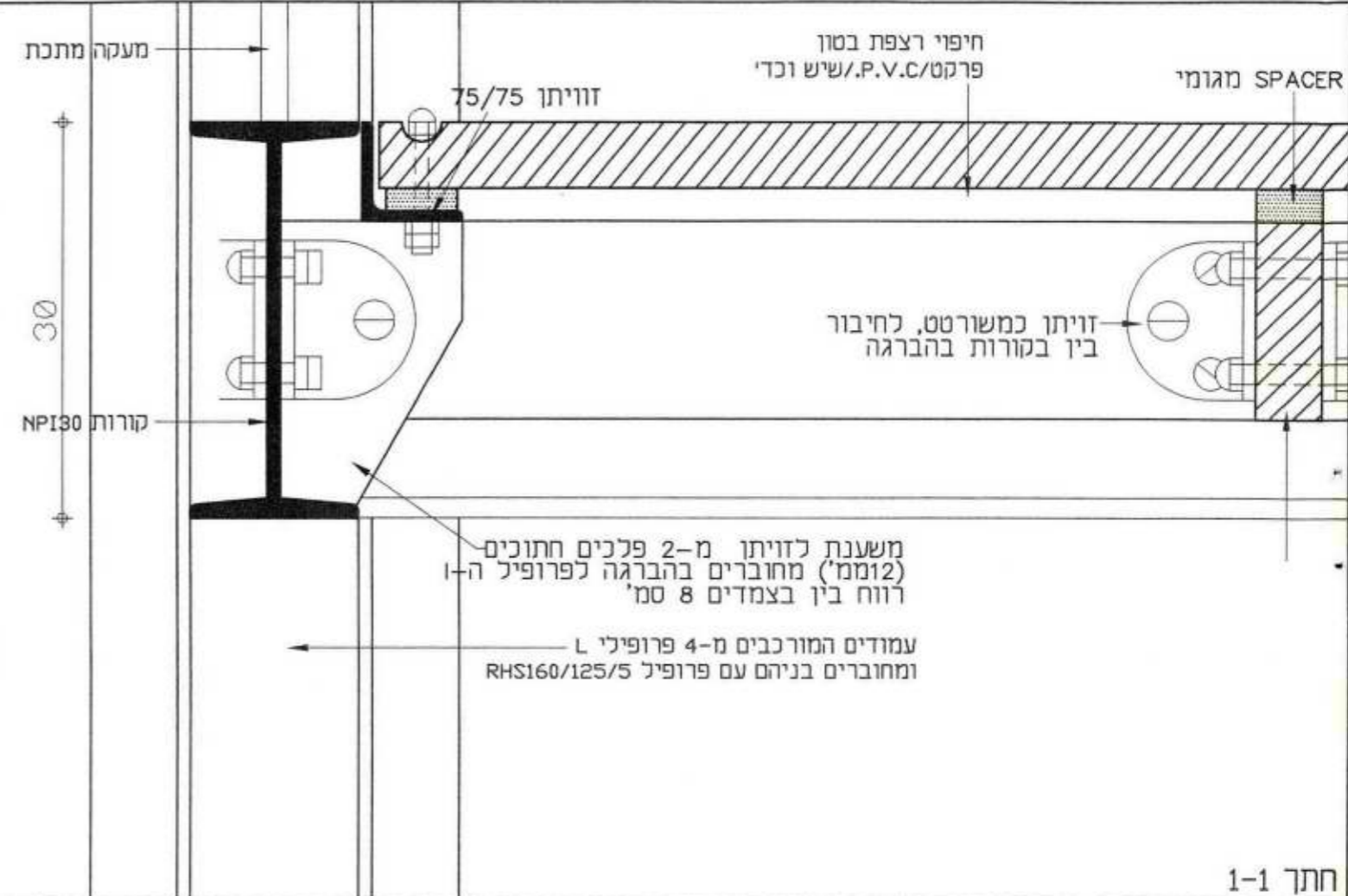
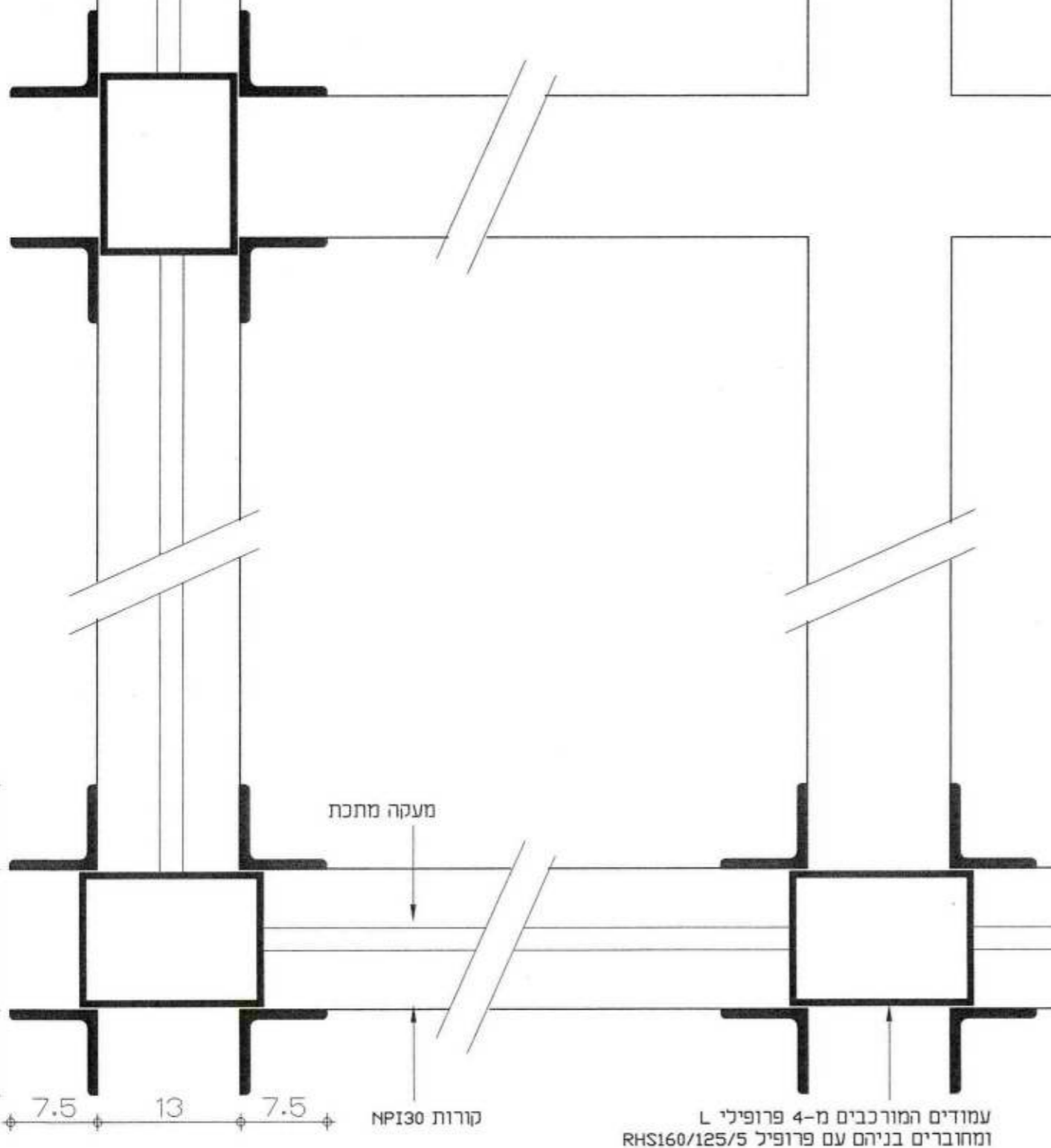

פרט B-1	ק.מ.	הנושא	שם הפרוייקט	מוזיאון השומרונים הטוב	אדריכל JONATHAN SHILONI ARCHITECT	יונתן שילוני 30 JERUSALEM
	שם הקובץ:	חתר אופקי טיפוסי ופרט חזית				
1:5						
pratin5.dwg						

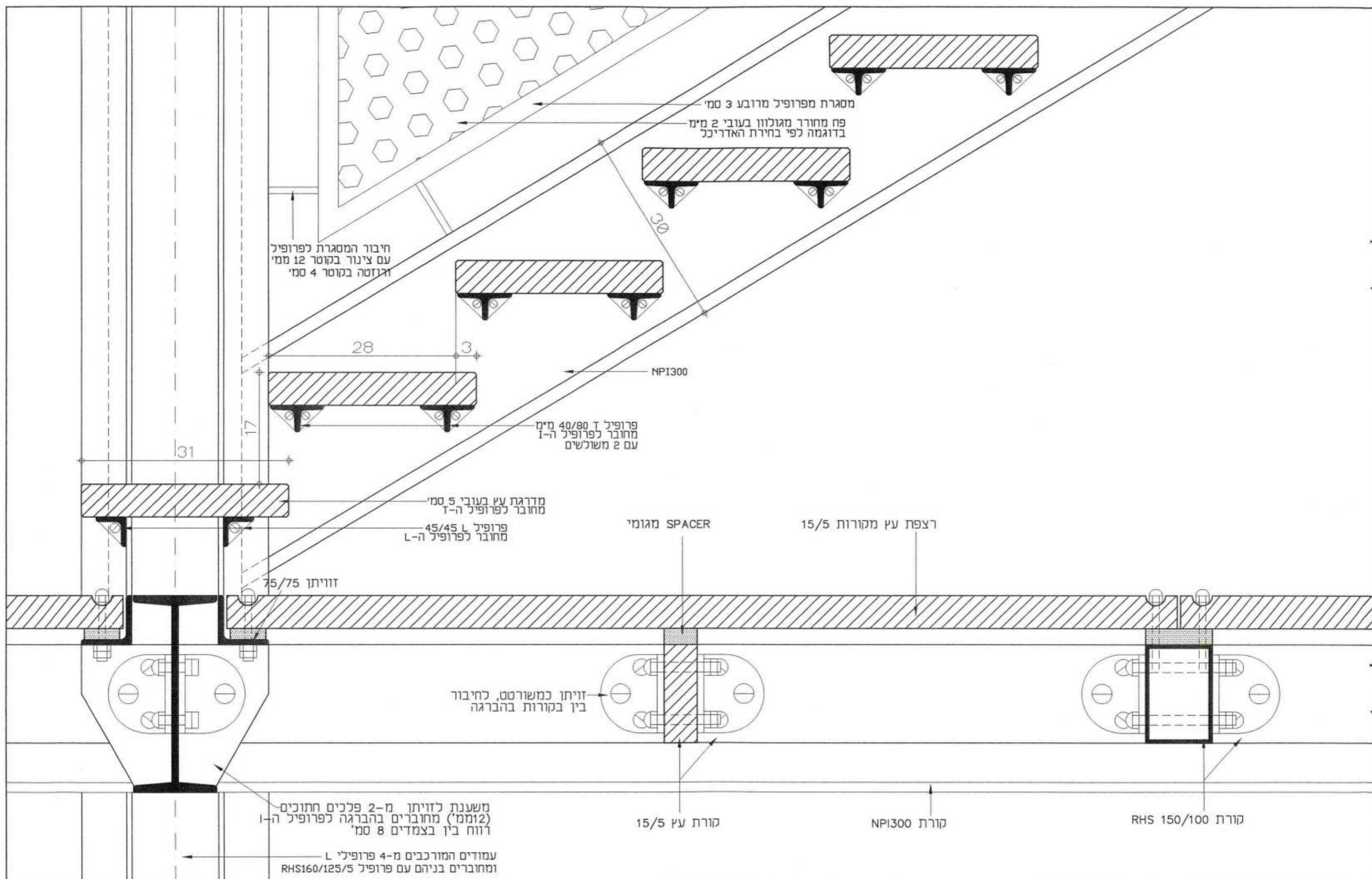

פרט B-3	1 : 5	ק.מ.	הנושא פרטי מדרגות	שם הפרוייקט מוזיאון השומרוני הטוב	שם הקטע בפרוייקט מבנה צפוני חדש	יונתן שילוני JONATHAN SHILONI ARCHITECT חוקיהו רגנר 30 93644 JERUSALEM 30 HEZKIAHU HAMELECH, 93644 ירושלים 02-5663448 FAX TEL 02-5634792, 5663448
	pratim5.dwg	שם הקובץ :				

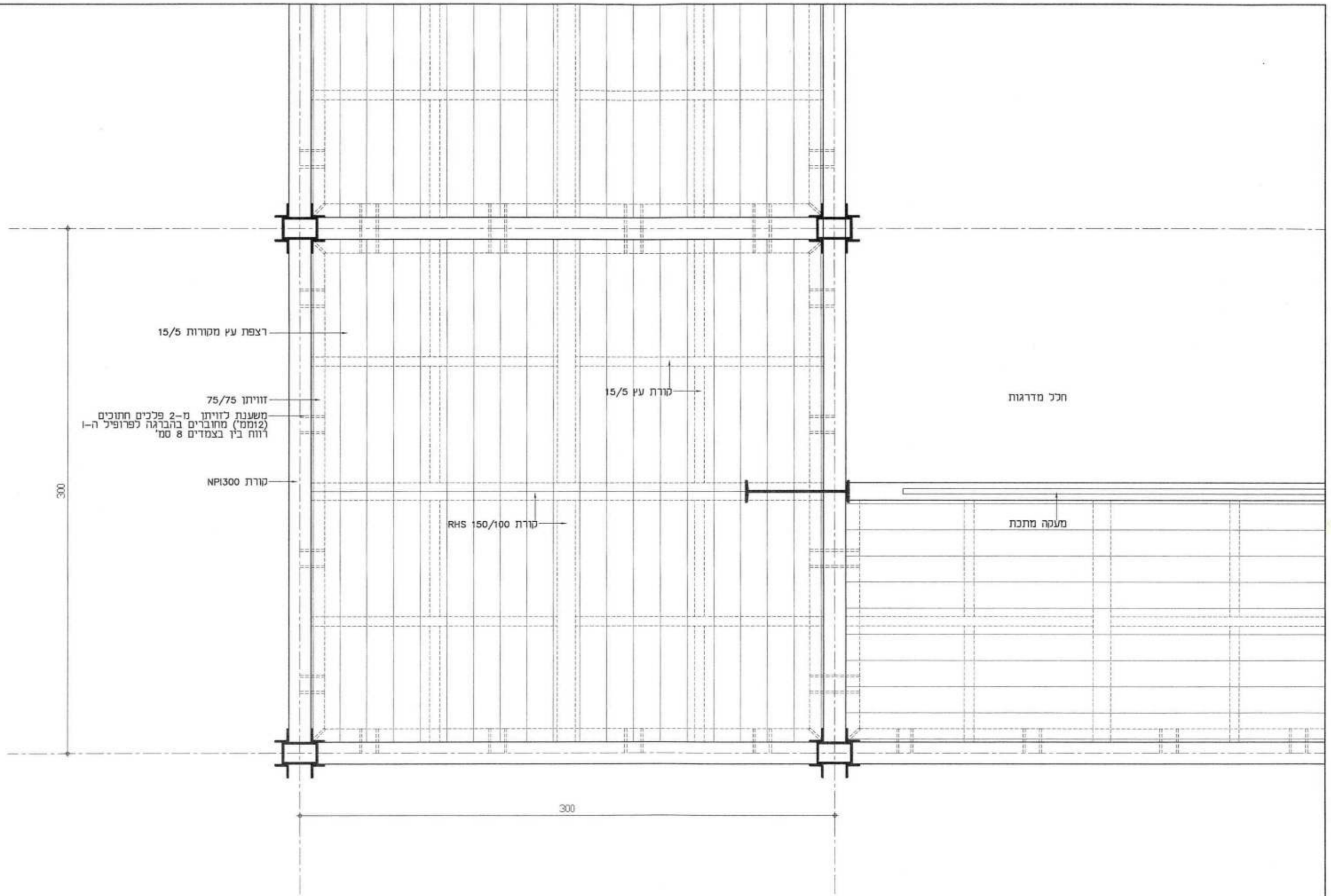

פרט B-4	1 : 20	ק.מ.	הנושא תוכנית רצפה	שם הפרוייקט מודיאון השומרונים הטוב	שם הקטע בפרוייקט מבנה צפוני	יונתן שילוני ARCHITECT חזקיהו המלך 30 JERUSALEM 93644 30 HEZKIAHU HAMELECH, 93644 TEL 02-5634792, 5663448 FAX 02-5663448
	pratim20.dwg	שם הקובץ:				

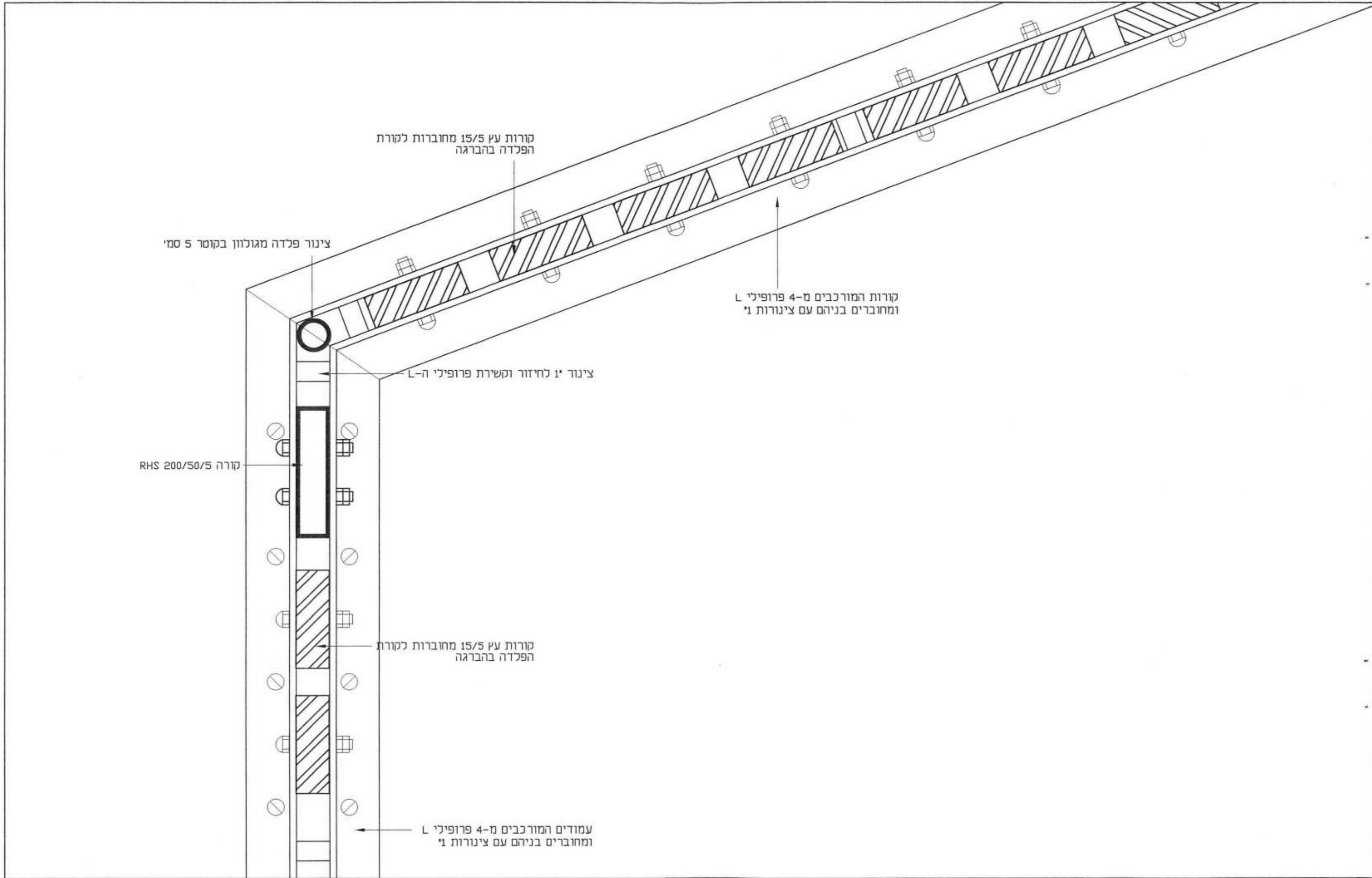

קורות עץ 15/5 מחוברות לקורת הפלדה בהברגה

צינור פלדה מגולוון בקוטר 5 סמ'

קורות המורכבים מ-4 פרופילי L ומחוברים בניהם עם צינורות 1'

צינור 1' לחיזור וקשירת פרופילי ה-L

קורה RHS 200/50/5

קורות עץ 15/5 מחוברות לקורת הפלדה בהברגה

עמודים המורכבים מ-4 פרופילי L ומחוברים בניהם עם צינורות 1'

פרט C-1	1:5	ק.מ.	פרט חיבור טיפוסי אלטרנטיבה 2	הנושא	מוזיאון השומרוני הטוב	שם הפרוייקט:	יונתן שילוני ARCHITECT
	pratin5.dwg	שם הקובץ:				שם הקטע בפרוייקט:	
							93644 30 93644 JERUSALEM TEL 02-5634792, 5663448 70

מרכיבי הפרגולה

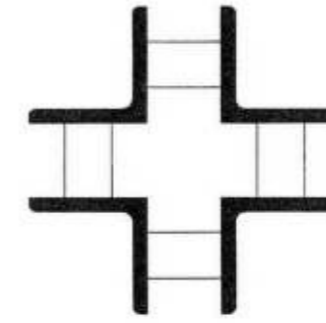
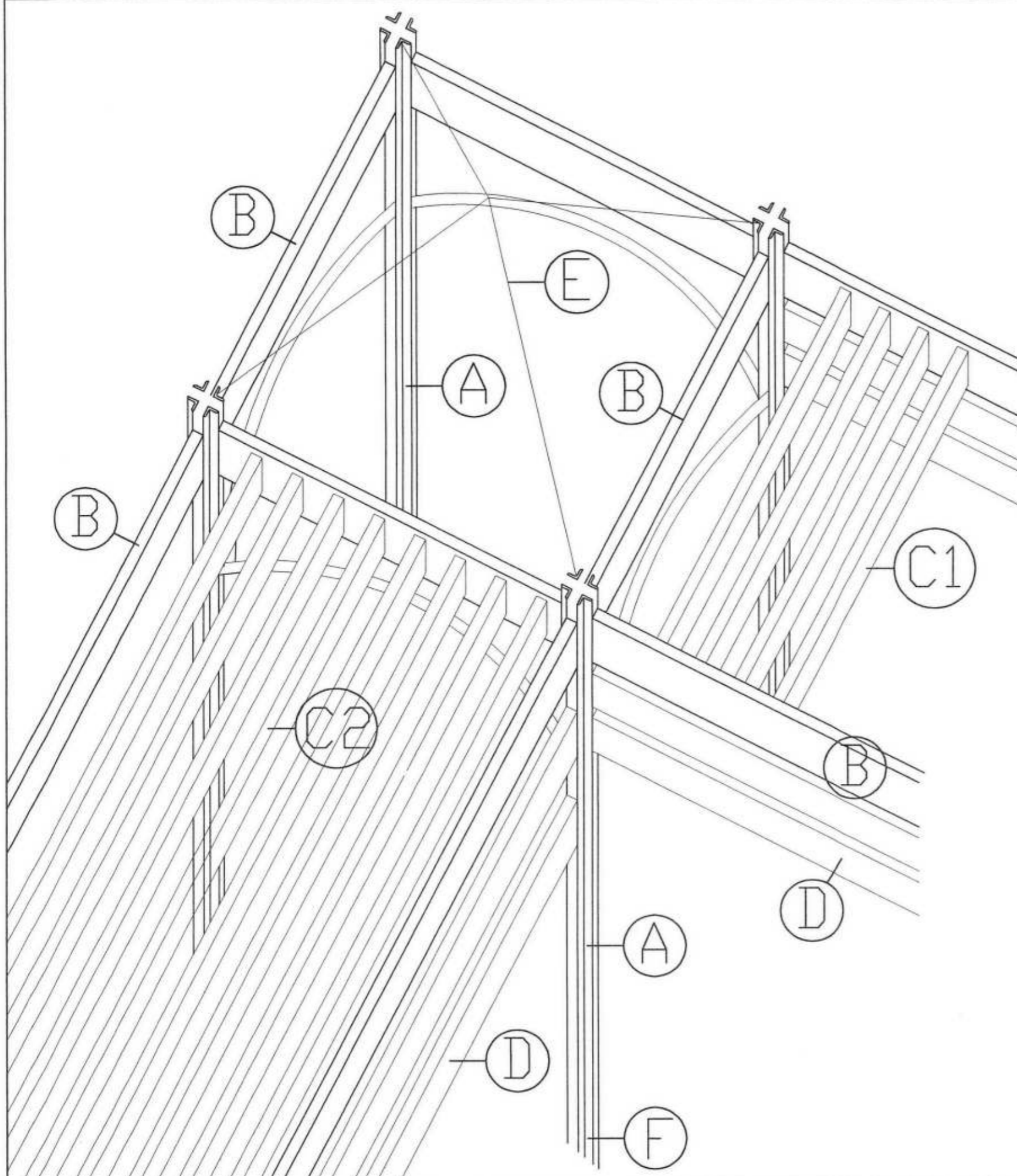

עמודים ראשיים 4x L75/75 מחוברים בניהם עם צינור 1" (A)



קורות מתכת קושרות RHS 200/50/5 (B)



קורות עץ רוחביות להצללה אופקית 15/5 (C1)



קורות עץ אורכיות להצללה אופקית 15/5 (C2)

קורות עץ להצללה אנכית 15/5 (D)

פרמידת מפגש (E)

יסוד לעמודים ומשטח עץ להליכה ידקי (F)

P-1	פרט	ק.מ.	הנושא מרכיבי הקולונדה	שם הפרוייקט מוזיאון השומרונים הטוב	שם הפרוייקט	יונתן שילוני JONATHAN SHILONI ARCHITECT חוקיה המלך 30 93644 ירושלים 30 HEZKIAHU HAMELECH, 93644 JERUSALEM טל 02-5634792, 5663448 פקס 02-5663448
	1:5	שם הקובץ: pratim5.dwg				

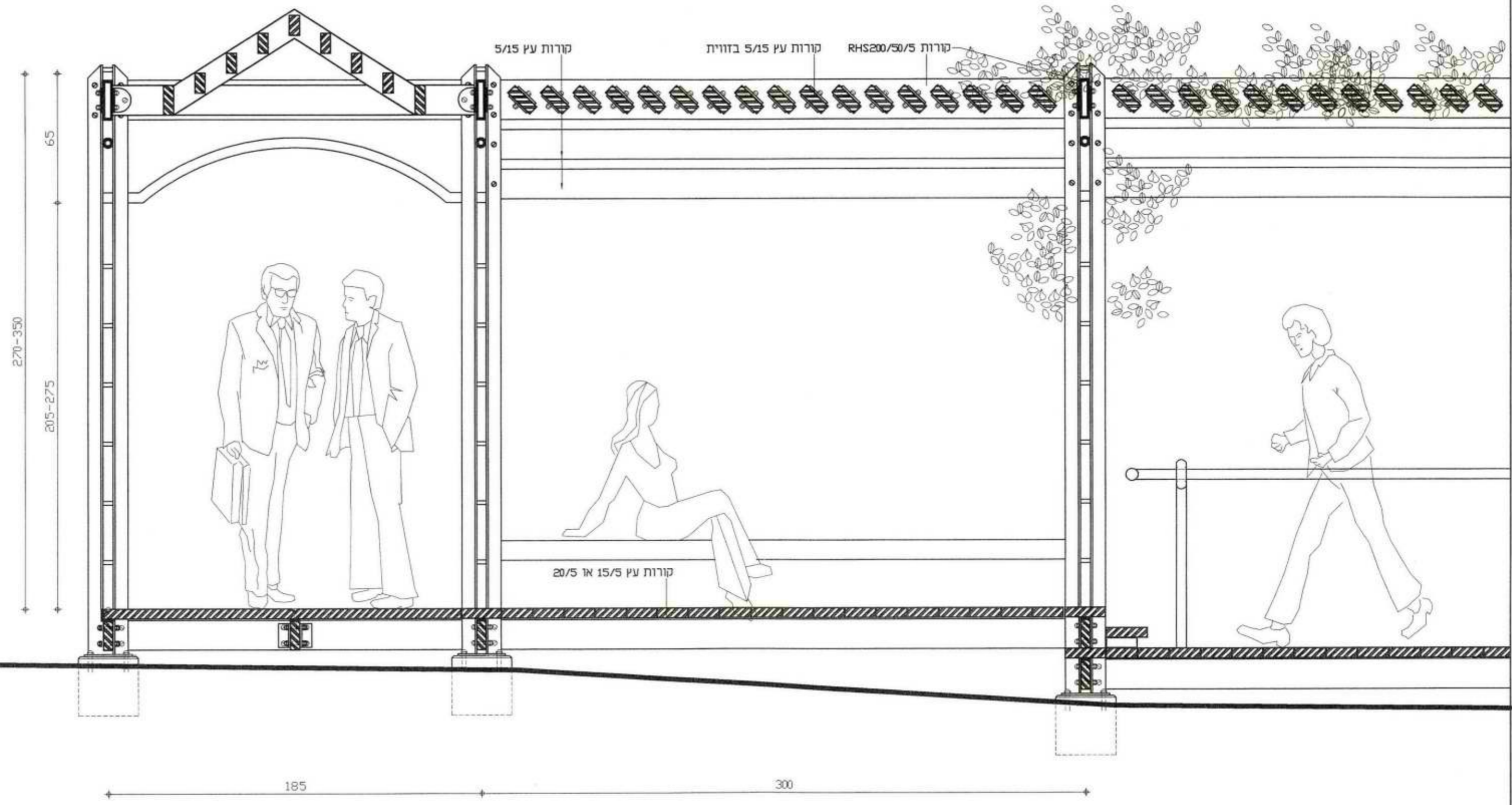

פרט P-2 1 : 20 ק.מ.	שם הקובץ : pratim20.dwg	חתך אורך טיפוסי	הנושא	מוזיאון השומרונים הטוב	שם הפרוייקט	אדריכל JONATHAN SHILONI ירושלים 30 30 HEZKIAHU HAMELECH, 93644 JERUSALEM 93644 02-5663448 TEL 02-5634792, 5663448
		שם הקטע בפרוייקט: פרגולות	מוזיאון השומרונים הטוב	שם הפרוייקט	יונתן שילוני ARCHITECT 93644 30 93644 JERUSALEM 02-5663448 FAX 02-5634792, 5663448	

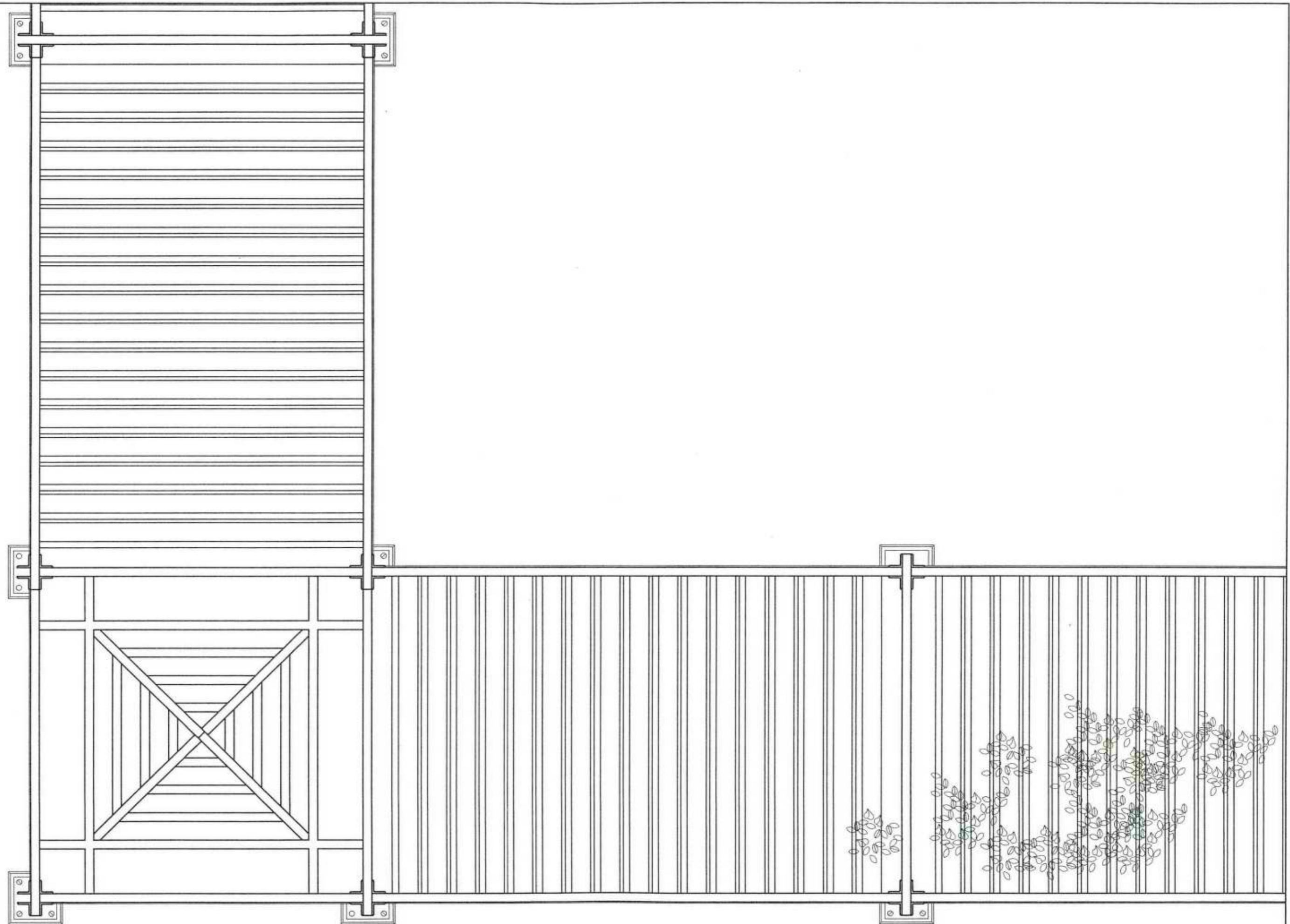

פרט P-3	1 : 20	ק.מ.	הנושא מבט על של קטע מהפרגולה	מודיאון השומרוני הטוב	שם הפרוייקט שם הקטע בפרוייקט	אדריכל JONATHAN SHILONI יושלים 30 HEZKIAHU HAMELECH, JERUSALEM 93644 93644 TEL 02-5634792, 5663448 FAX 02-5663448	יונתן שילוני ARCHITECT חוקרה ומכר 30 JERUSALEM
	pratim20.dwg	שם הקובץ :					

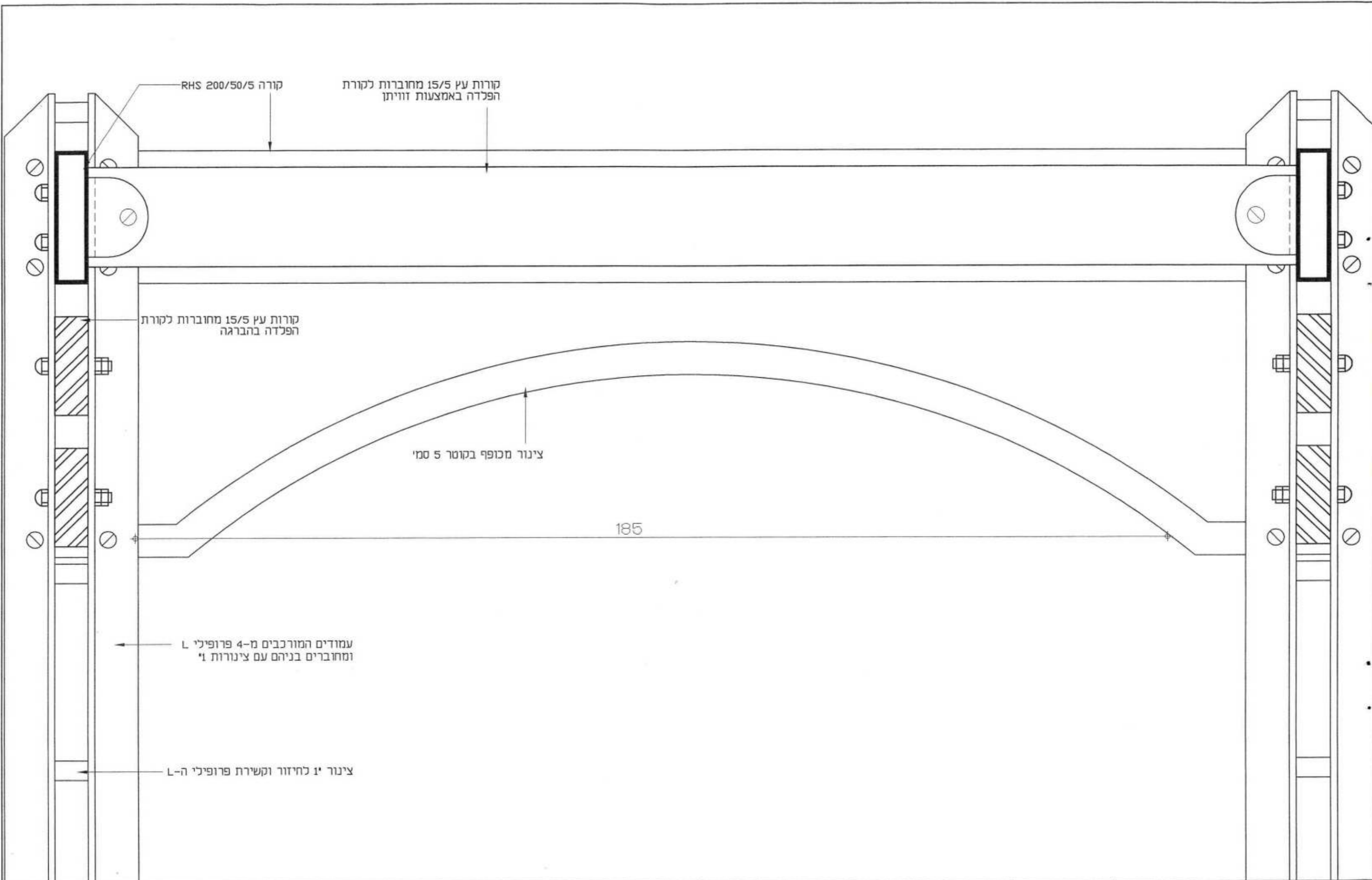

פרט P-5	1 : 5	ק.מ.	הנושא חתך רוחב טיפוסי	שם הפרוייקט: מוזיאון השומרוני הטוב	שם הפרוייקט: יונתן שילוני ARCHITECT
	pratin5.dwg	שם הקובץ:			

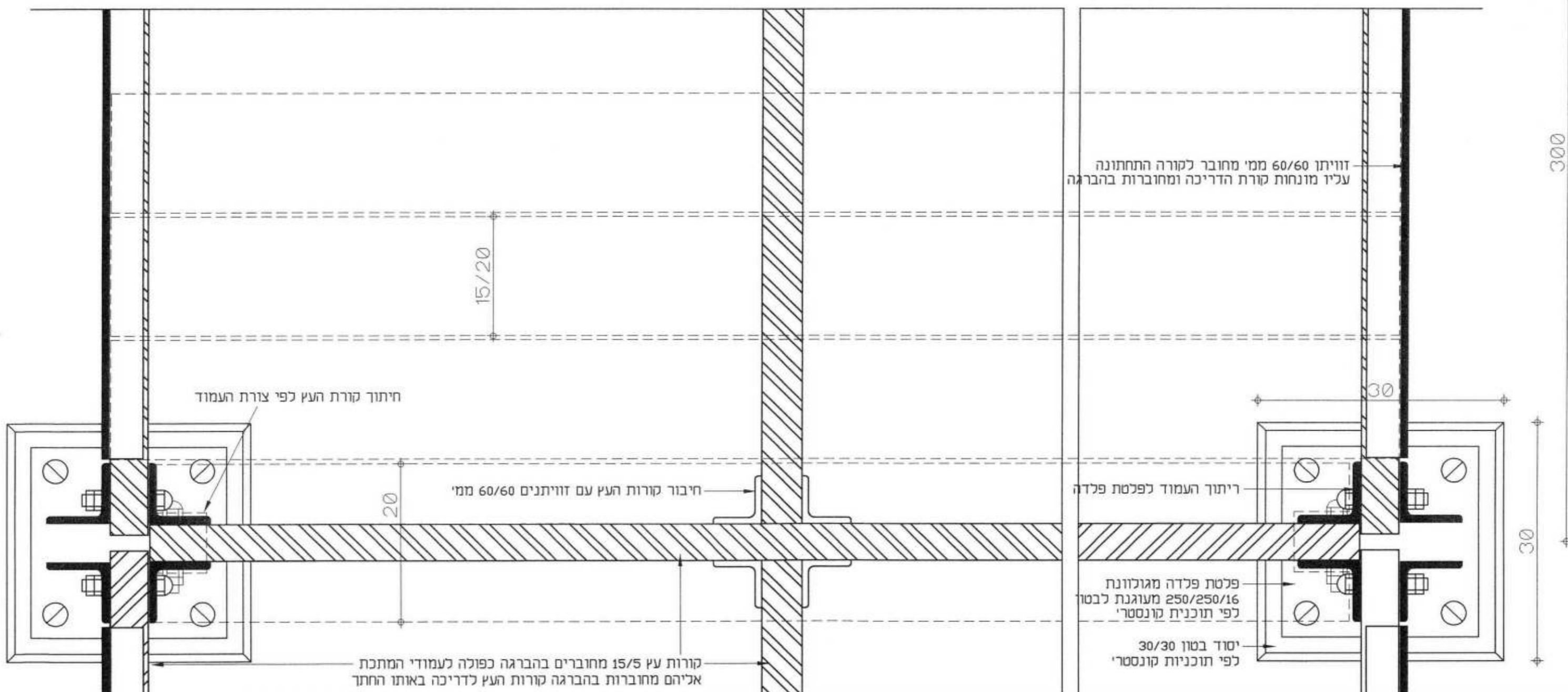
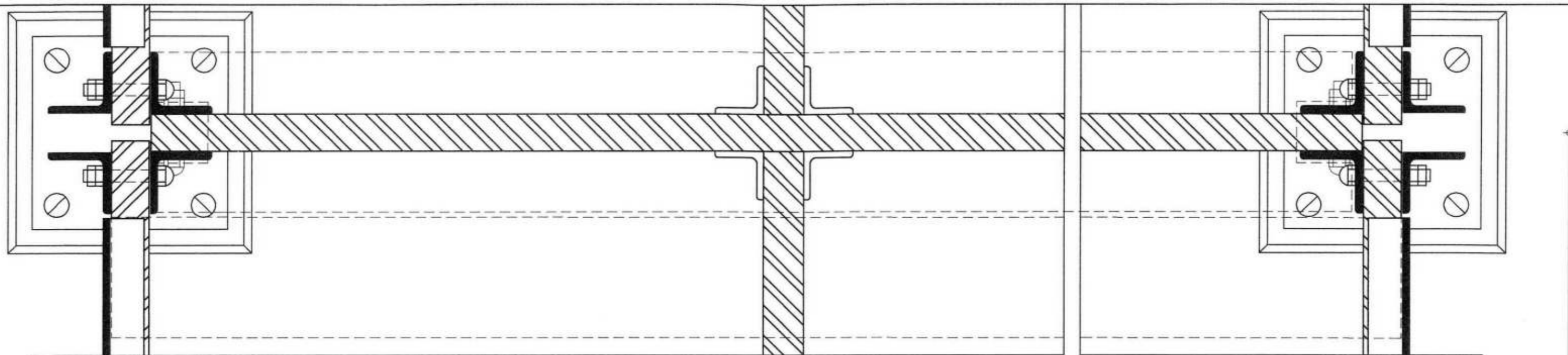

פרט P-6	1 : 5	ק.מ.	הנושא פרטי משטחי הליכה מעץ (ידיקי) - חתך אופקי	שם הפרוייקט מוזיאון השומרונים הטוב	שם הפרוייקט שם הקטע בפרוייקט מבנה חדש צפוני	אדריכל JONATHAN SHILONI ARCHITECT ירושלים 30 30 HEZKIAHU HAMELECH, JERUSALEM 93644 93644 FAX 02-5663448 TEL 02-5634792, 5663448 70
	pratim5.dwg	שם הקובץ:				

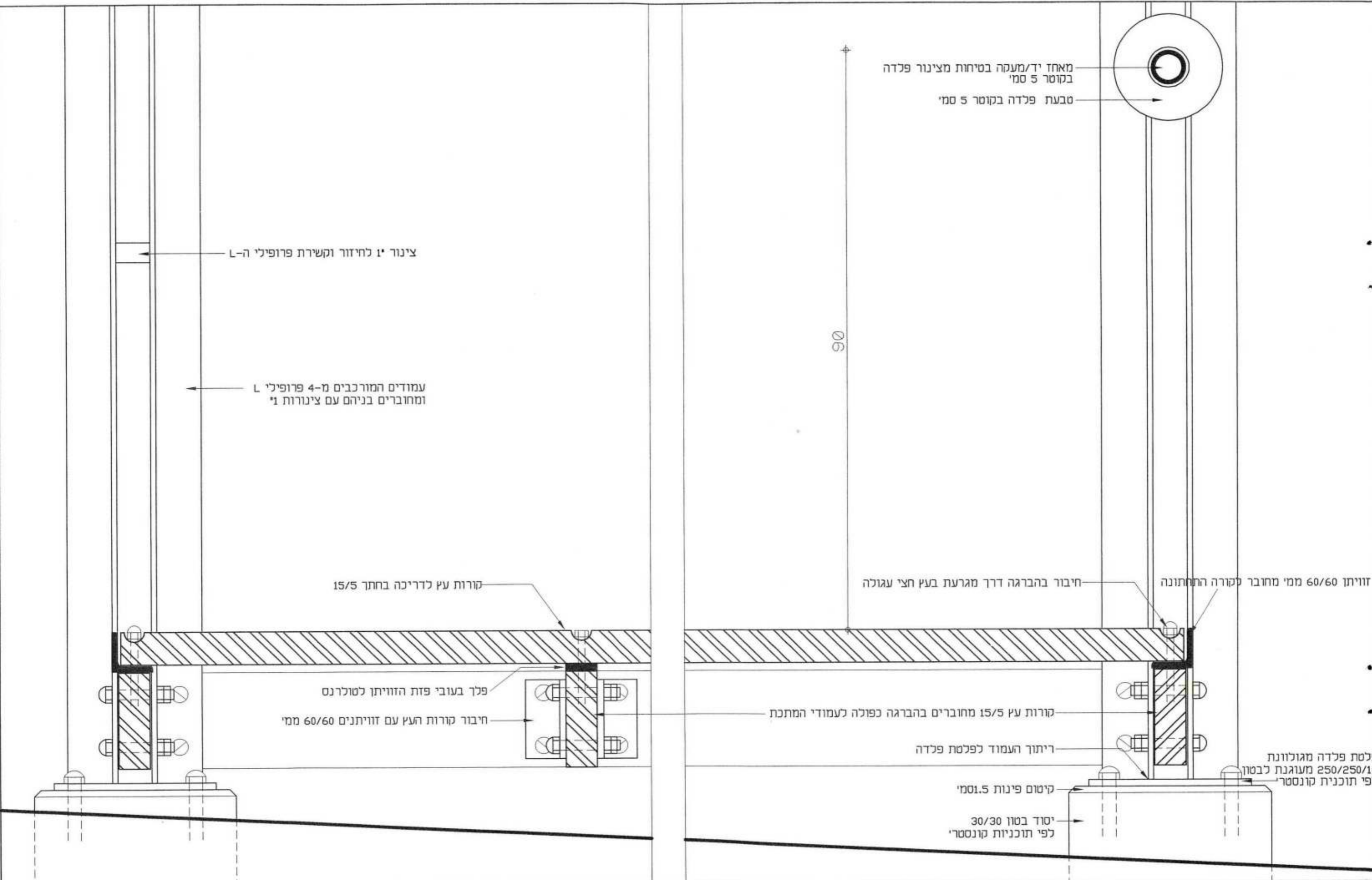

פרט P-7	1:5	ק.מ.	הנושא פרטי משטחי הליכה מעץ ידקי - חתך אנכי	שם הפרוייקט מוזיאון השומרונים הטוב	שם הפרוייקט אדריכל JONATHAN SHILONI ARCHITECT ירושלים 30 HEZKIAHU HAMELECH, JERUSALEM FAX 02-5663448 TEL 02-5634792, 5663448
	pratim5.dwg	שם הקובץ:			

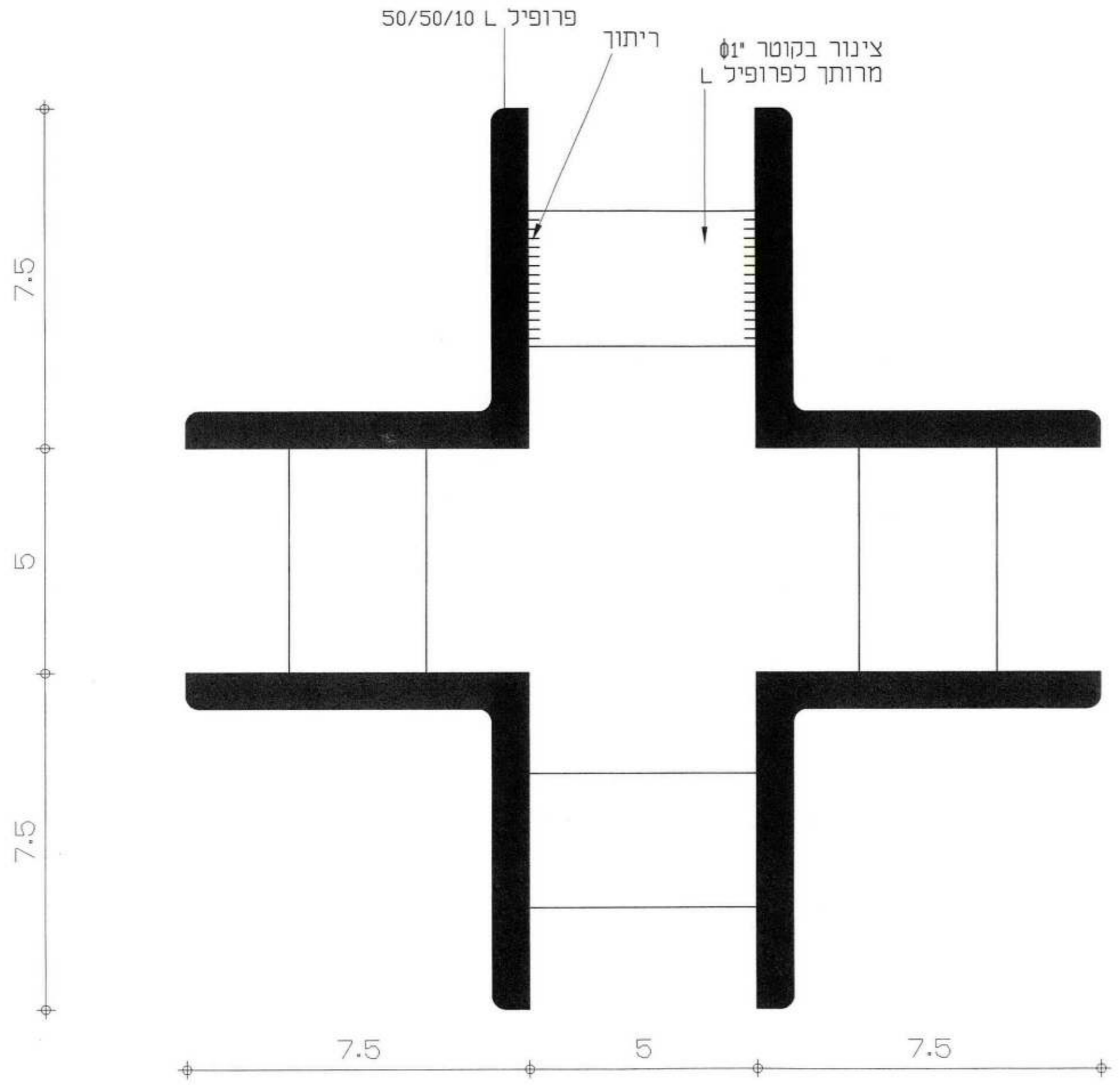

פרט P-8	1 : 1	ק.מ.	הנושא חתך עמוד טיפוסי	מוזיאון השומרונים הטוב	שם הפרוייקט	אדריכל JONATHAN SHILOMI יורשלים	יונתן שילוני ARCHITECT
	prati1.dwg	שם הקובץ :			פרגולות	שם הקטע בפרוייקט	93644 30 HEZKIAHU HAMELECH, FAX 02-5663448

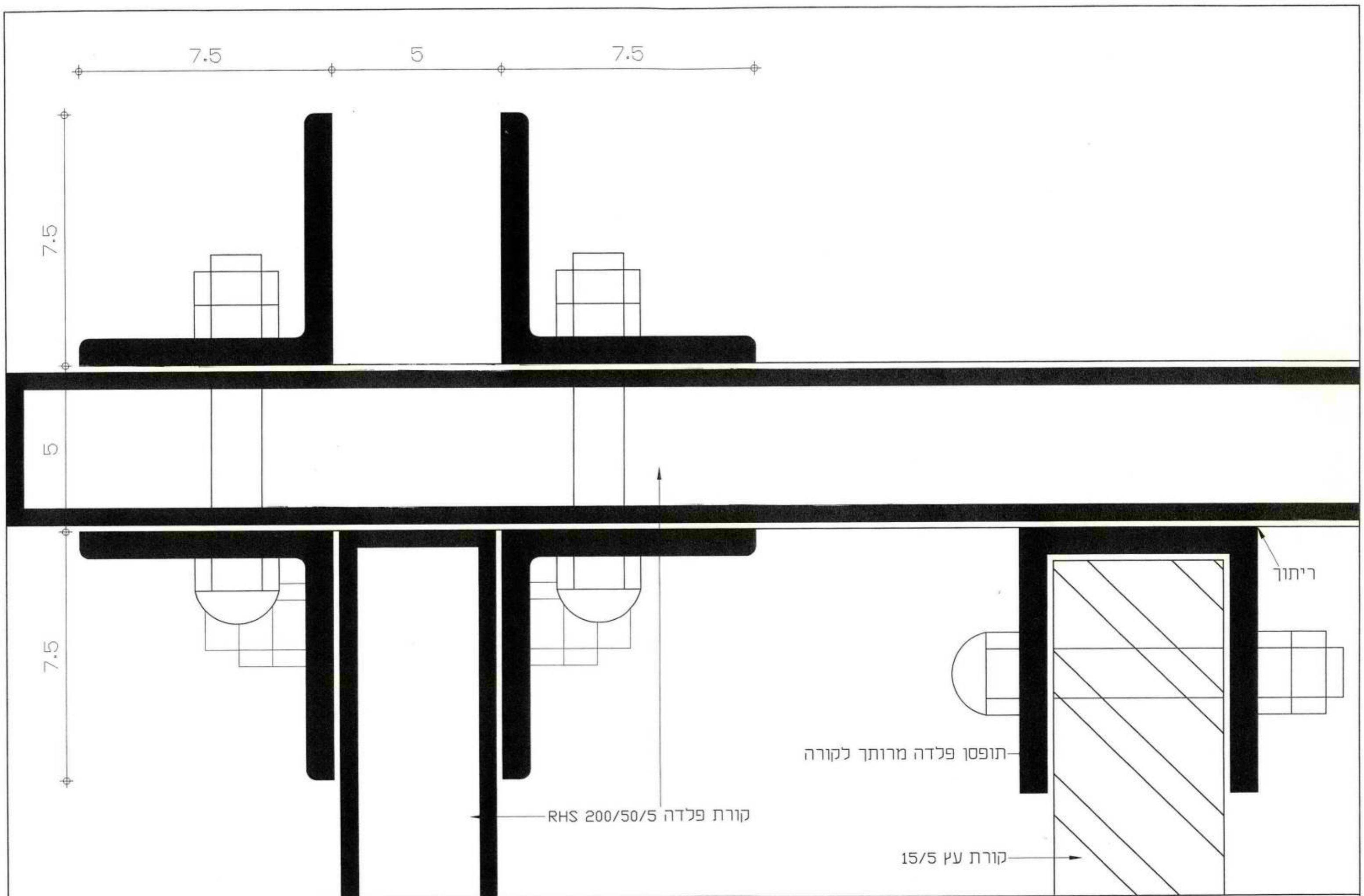

פרט P-9	1:1	ק.מ.	חצר עמוד טיפוסי	הנושא	מוזיאון השומרונים הטוב	שם הפרוייקט	אדריכל	יונתן שילוני
	pratim1.dwg	שם הקובץ:					JONATHAN SHILONI	ARCHITECT
					פרגולות	שם הקטע בפרוייקט	93644	30
							30 HEZKIAHU HAMELECH,	JERUSALEM
							FAX 02-5663448	TEL 02-5634792, 5663448

2003

2003



תאריך	חתימה	תיאור
29.10.2003		עריכת ת. אדריכלים - ד"ר ברוך
18.4.2002		הגשת ת. אדריכלים - ד"ר ברוך
29.10.2003		תוכנית אדריכלית - אדריכלים
29.10.2003		תוכנית אדריכלית - ד"ר ברוך
29.10.2003		תוכנית אדריכלית - ד"ר ברוך
29.10.2003		תוכנית אדריכלית - ד"ר ברוך
29.10.2003		תוכנית אדריכלית - ד"ר ברוך
29.10.2003		תוכנית אדריכלית - ד"ר ברוך
29.10.2003		תוכנית אדריכלית - ד"ר ברוך
29.10.2003		תוכנית אדריכלית - ד"ר ברוך

תאריך	חתימה	תיאור
29.10.2003		עריכת ת. אדריכלים - ד"ר ברוך
18.4.2002		הגשת ת. אדריכלים - ד"ר ברוך
29.10.2003		תוכנית אדריכלית - אדריכלים
29.10.2003		תוכנית אדריכלית - ד"ר ברוך
29.10.2003		תוכנית אדריכלית - ד"ר ברוך
29.10.2003		תוכנית אדריכלית - ד"ר ברוך
29.10.2003		תוכנית אדריכלית - ד"ר ברוך
29.10.2003		תוכנית אדריכלית - ד"ר ברוך
29.10.2003		תוכנית אדריכלית - ד"ר ברוך
29.10.2003		תוכנית אדריכלית - ד"ר ברוך

פרויקט: **מחזורית התחבורה הפתוחה**
מזעילה אדריכלים

לעדי: אדריכלים אדריכלים אדריכלים אדריכלים אדריכלים

תאריך: 29.10.2003 18.4.2002 1:20

מבנה צפוני חדש
תוכניות

שם הפרויקט: B-1
 מספר התוכנית: 4

משרד המתכנן: שילוני אדריכלים
 אדריכל אדריכל: קובי נוי

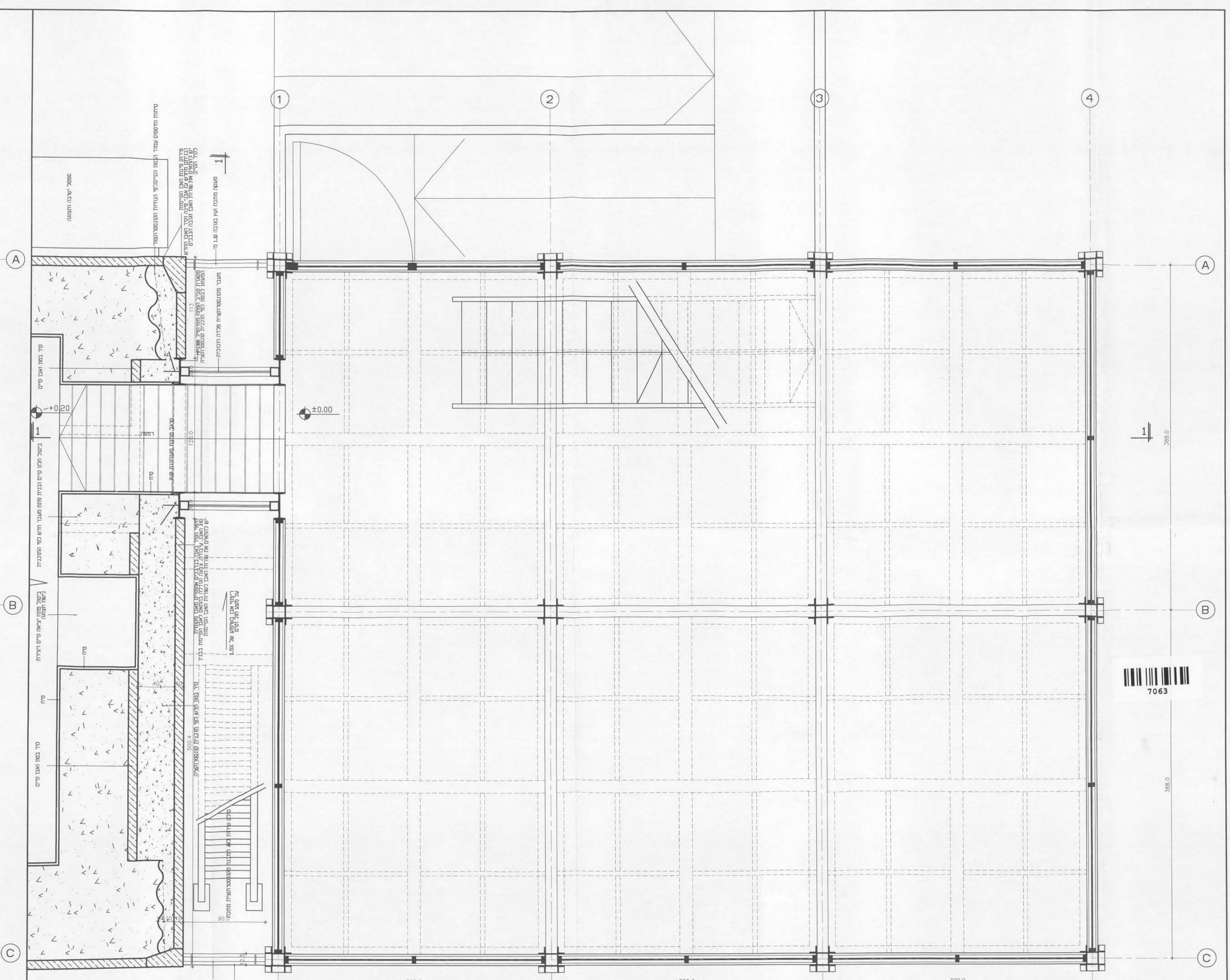

תוכנית קומת קרקע

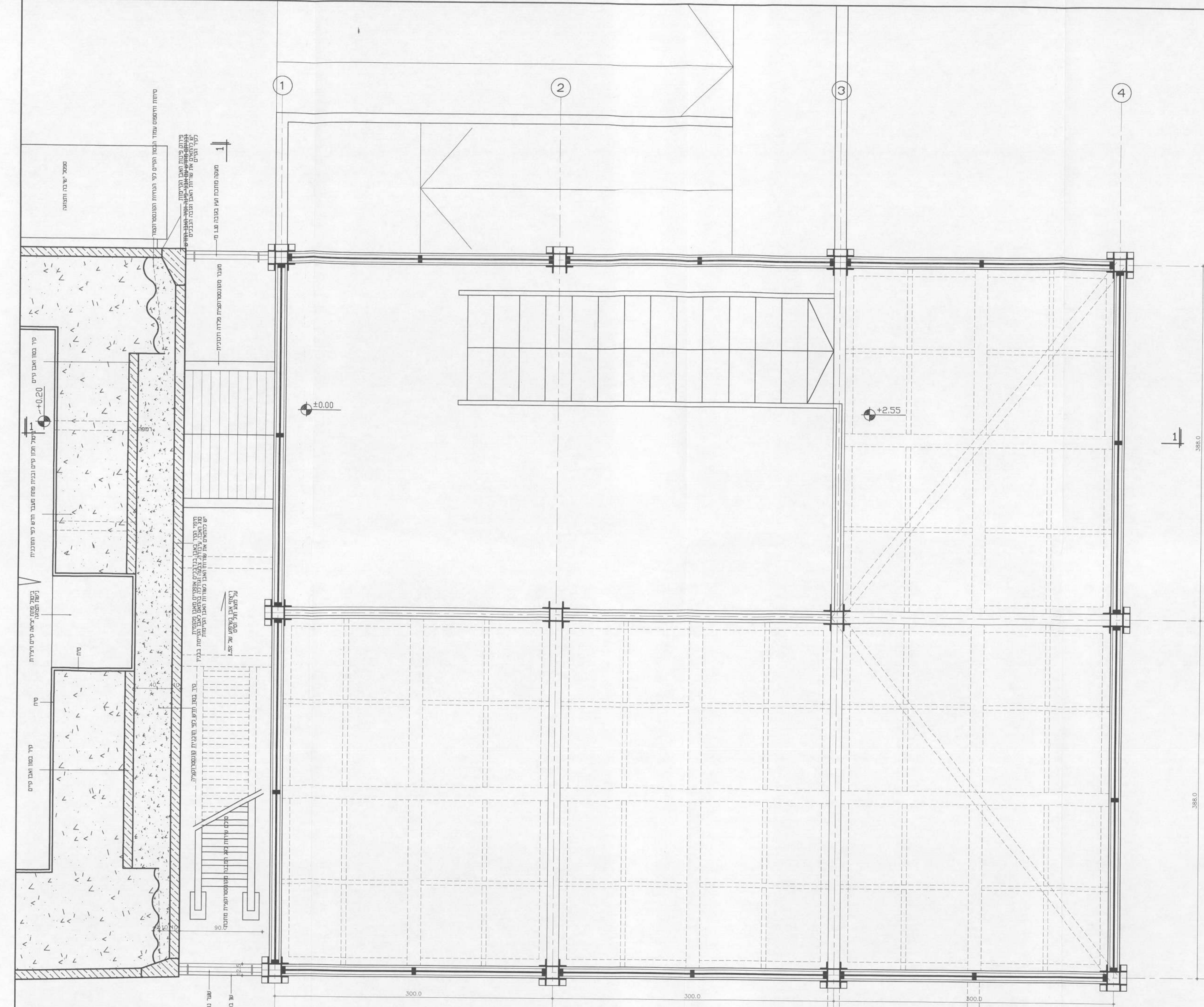

תוכנית קומה גלריה

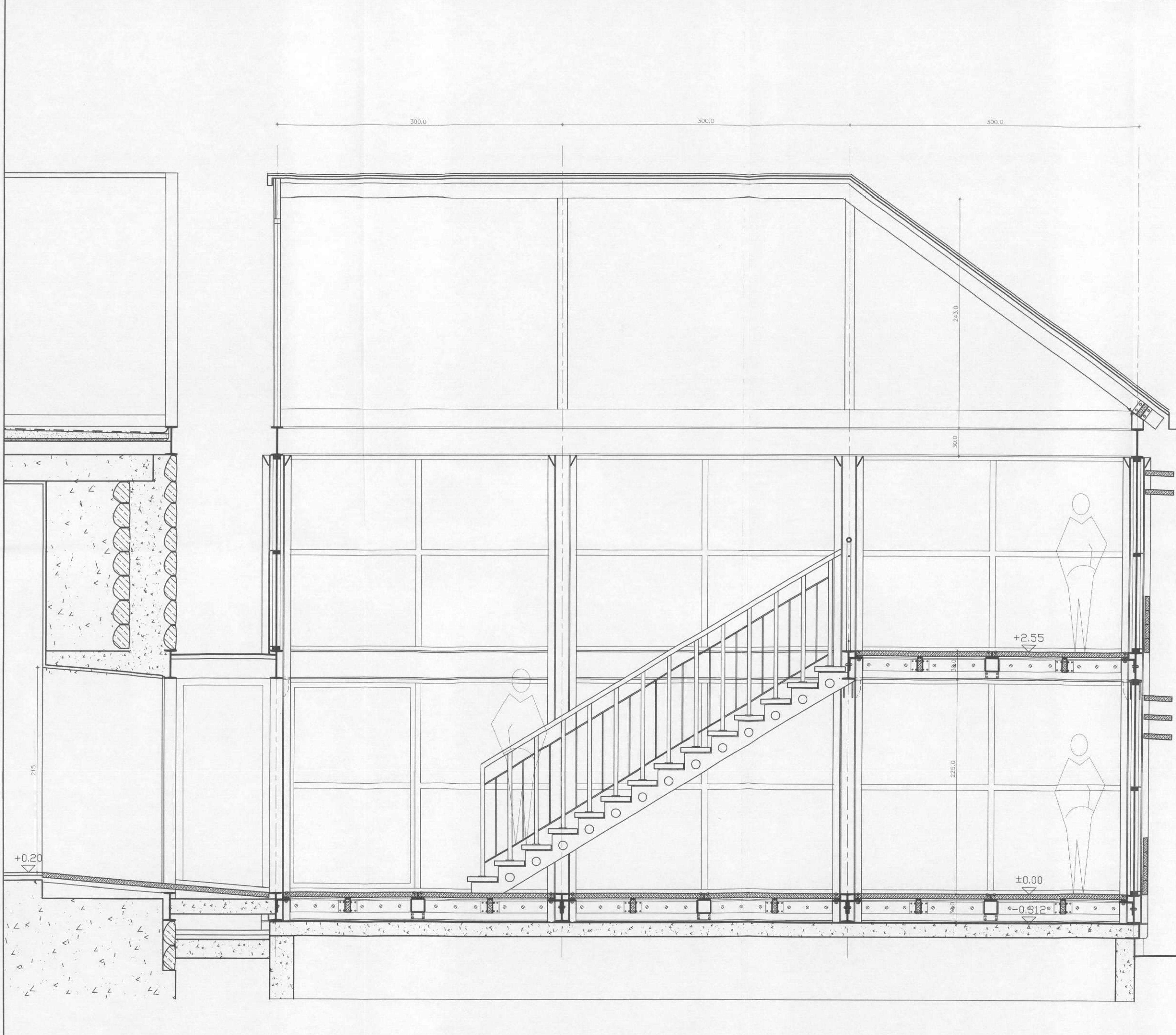

חתך אורך 1-1

תאריך	חתימה	תיאור
29.10.2003		בדיקת תוכנית - נדב ברוך
29.10.2003		בדיקת תוכנית - נדב ברוך
29.10.2003		בדיקת תוכנית - אריק שרון
29.10.2003		בדיקת תוכנית - דודי כץ
29.10.2003		בדיקת תוכנית - דודי כץ
29.10.2003		בדיקת תוכנית - דודי כץ
29.10.2003		בדיקת תוכנית - דודי כץ
29.10.2003		בדיקת תוכנית - דודי כץ
29.10.2003		בדיקת תוכנית - דודי כץ
29.10.2003		בדיקת תוכנית - דודי כץ

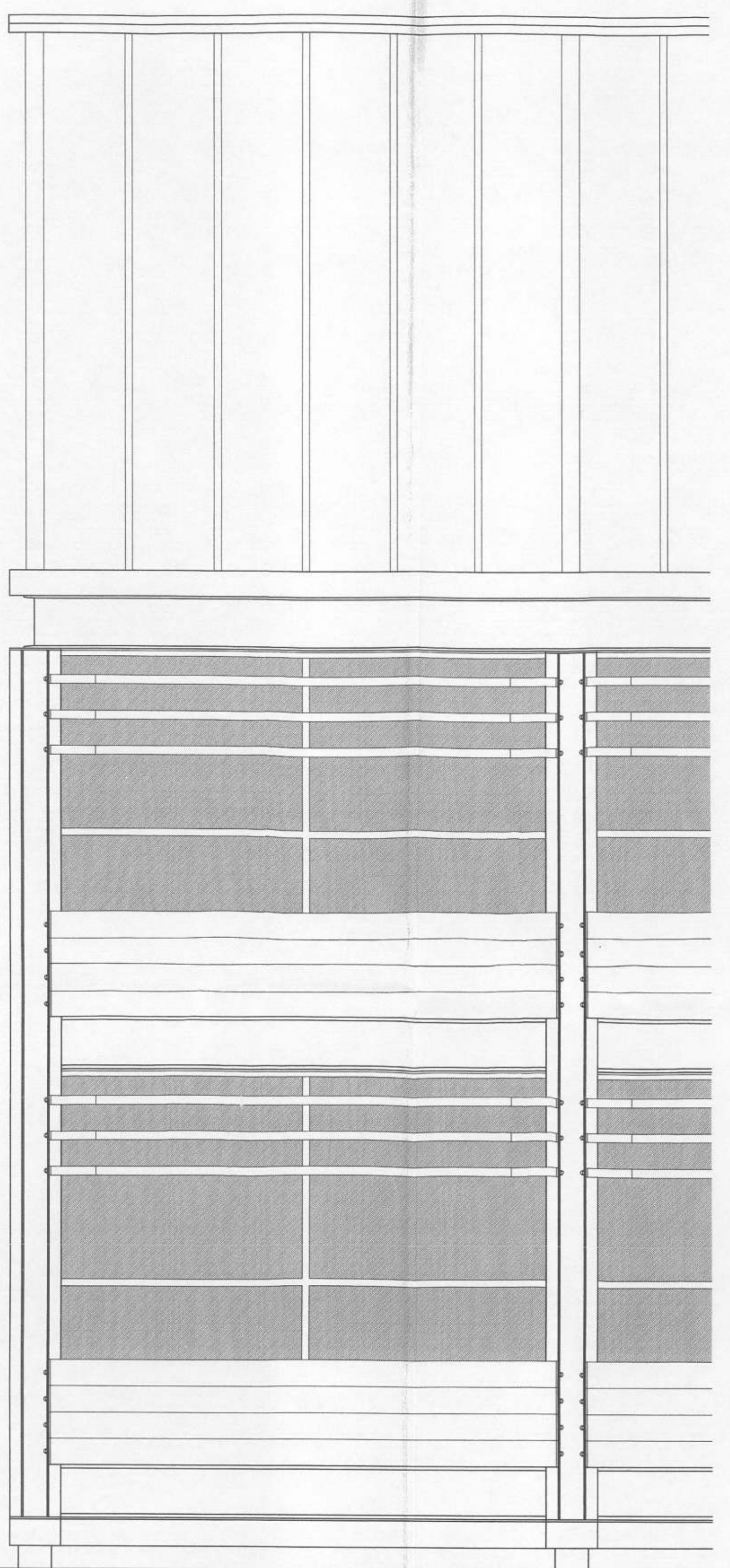

קטע חזית עם אלמנטי הצללה ק.מ. 1:20

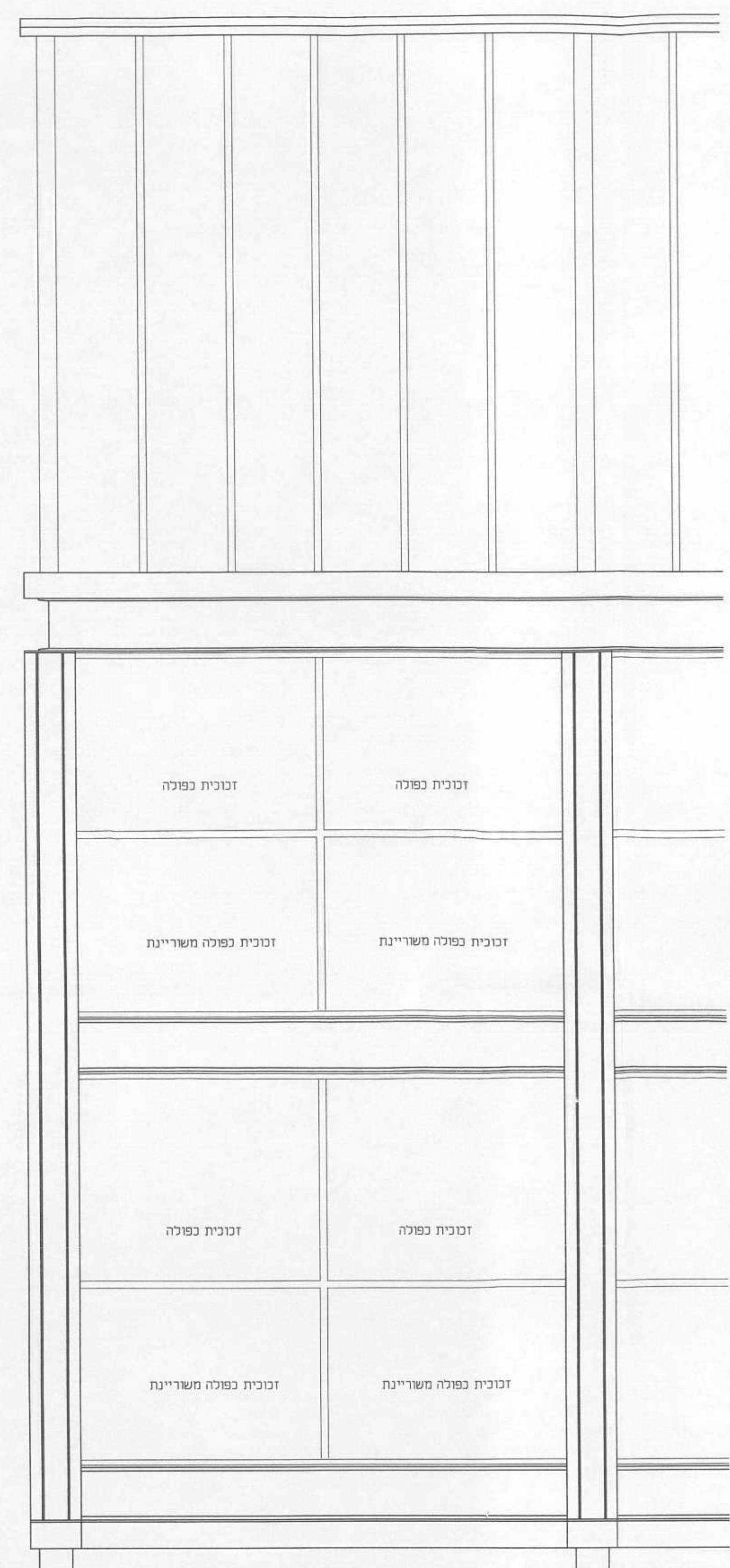

קטע חזית עם חלוקת הזכוכית בכל מודול ק.מ. 1:20

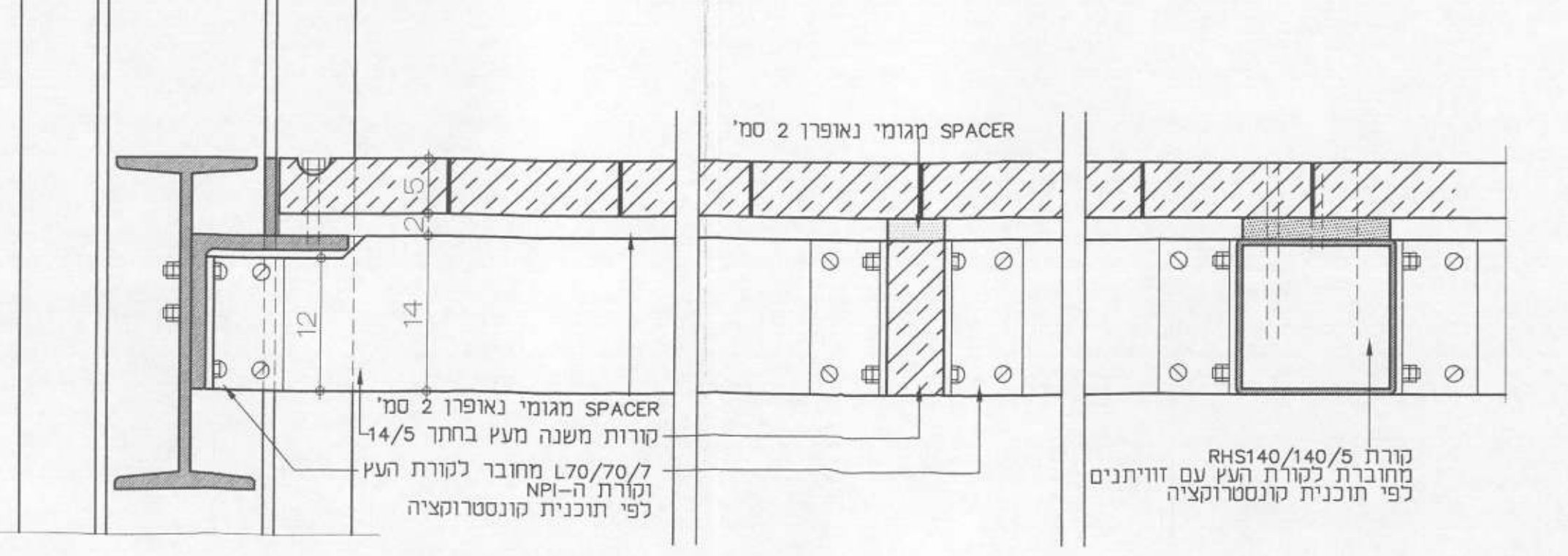

חתך 2-2 15

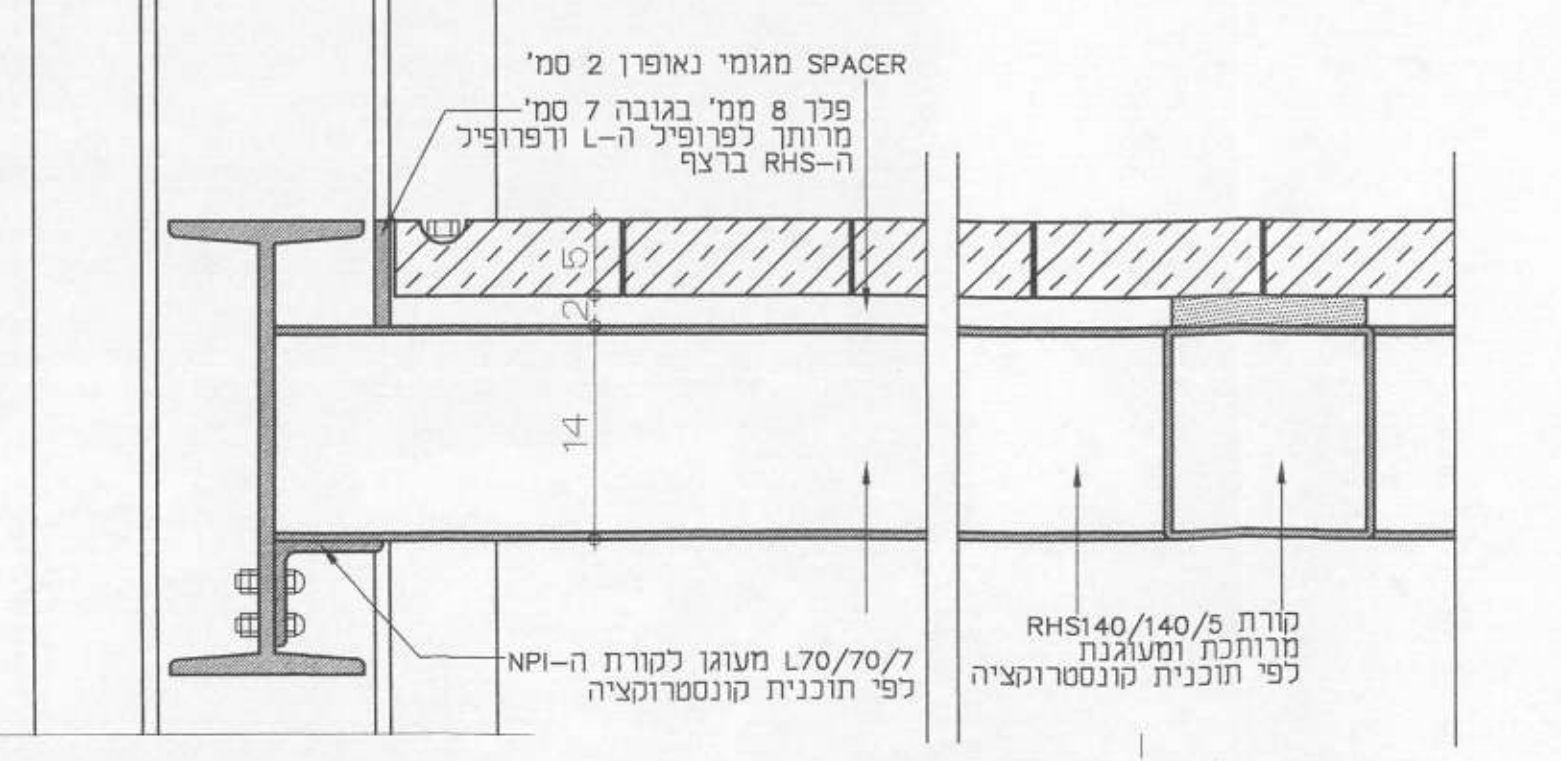

חתך 3-3 ק.מ. 15

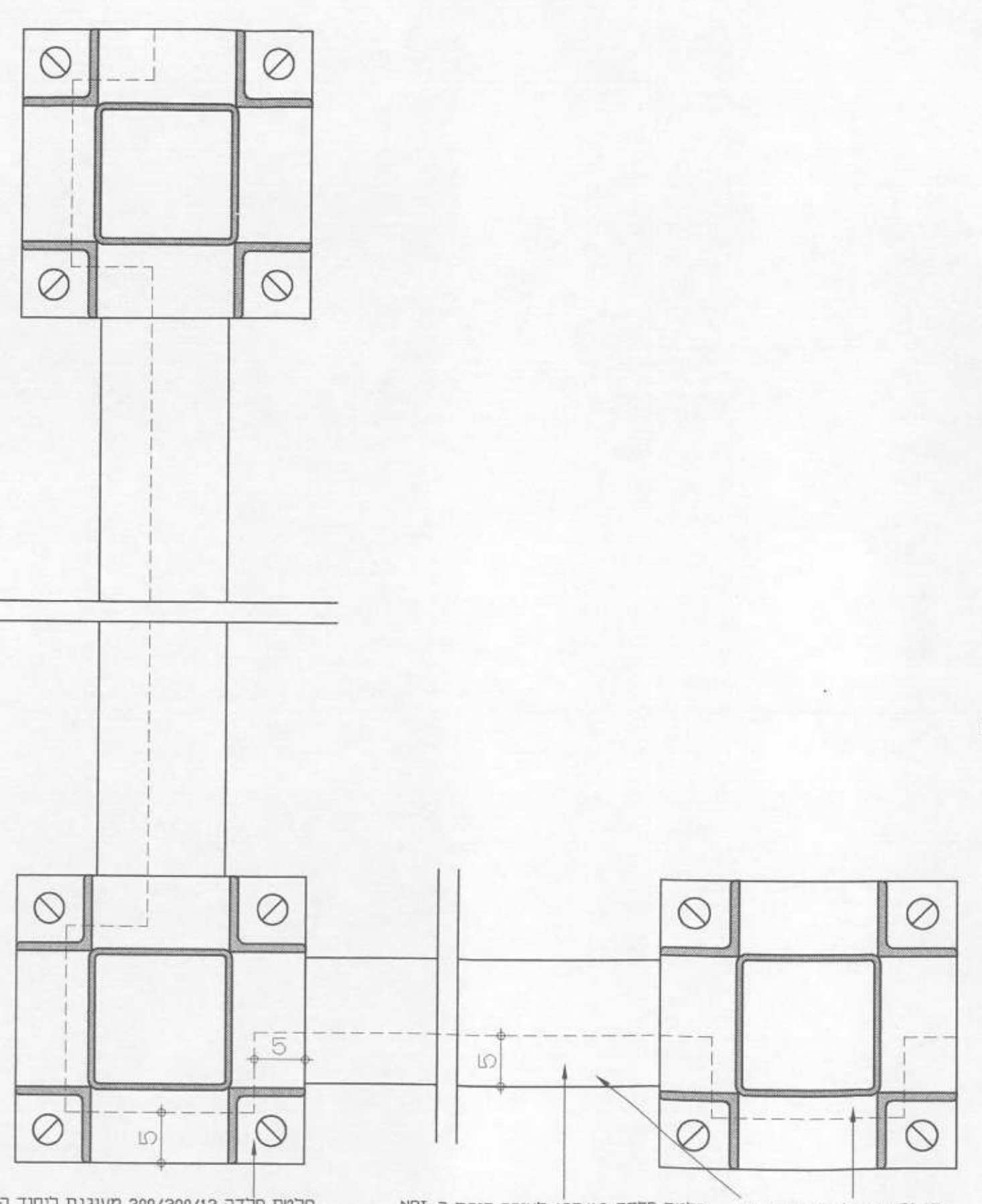

תוכנית ביסוס העמודים לבטון ק.מ. 1:5

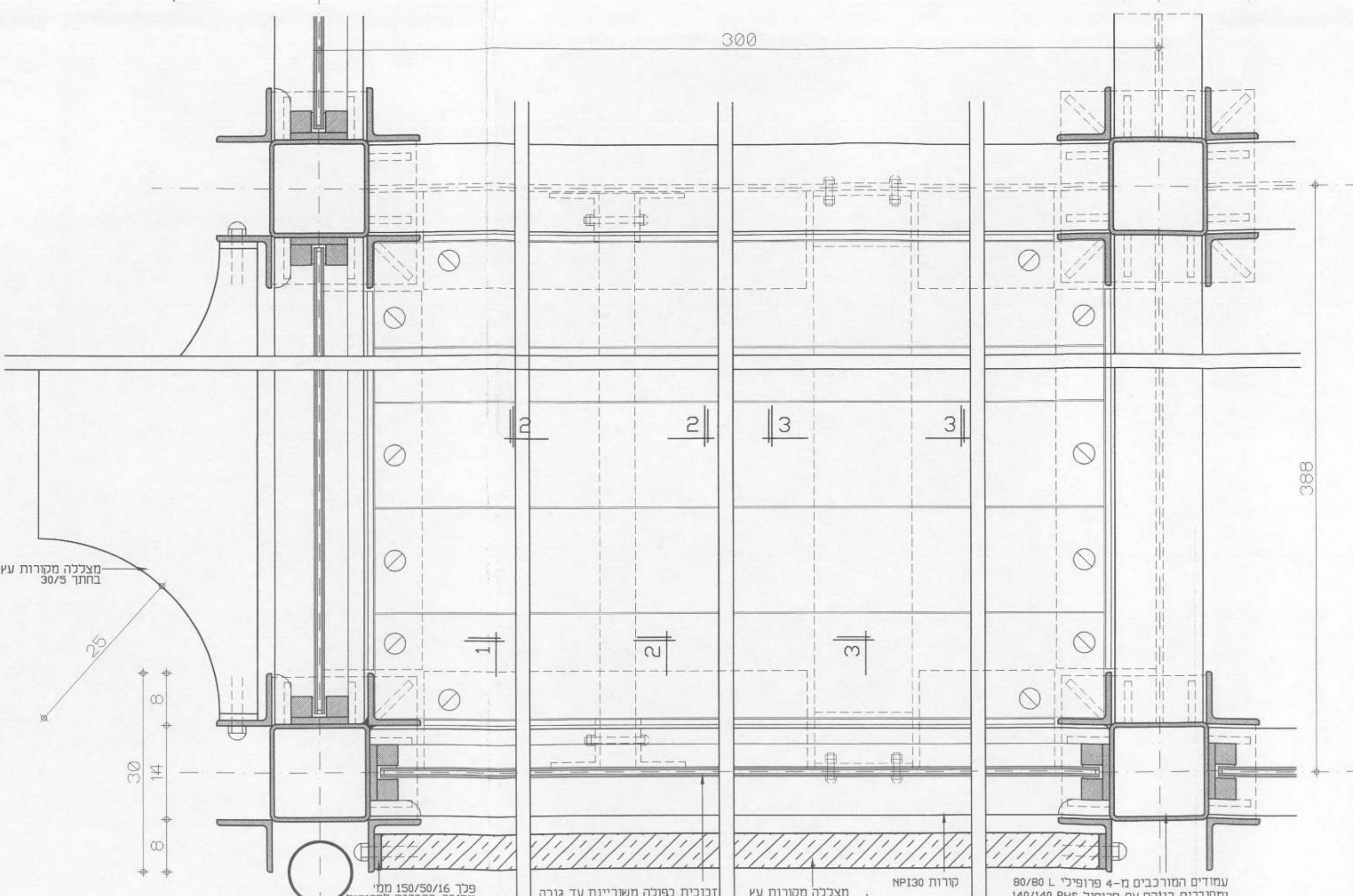

חתך אופקי של שדה טיפוסי בבנין ק.מ. 1:5

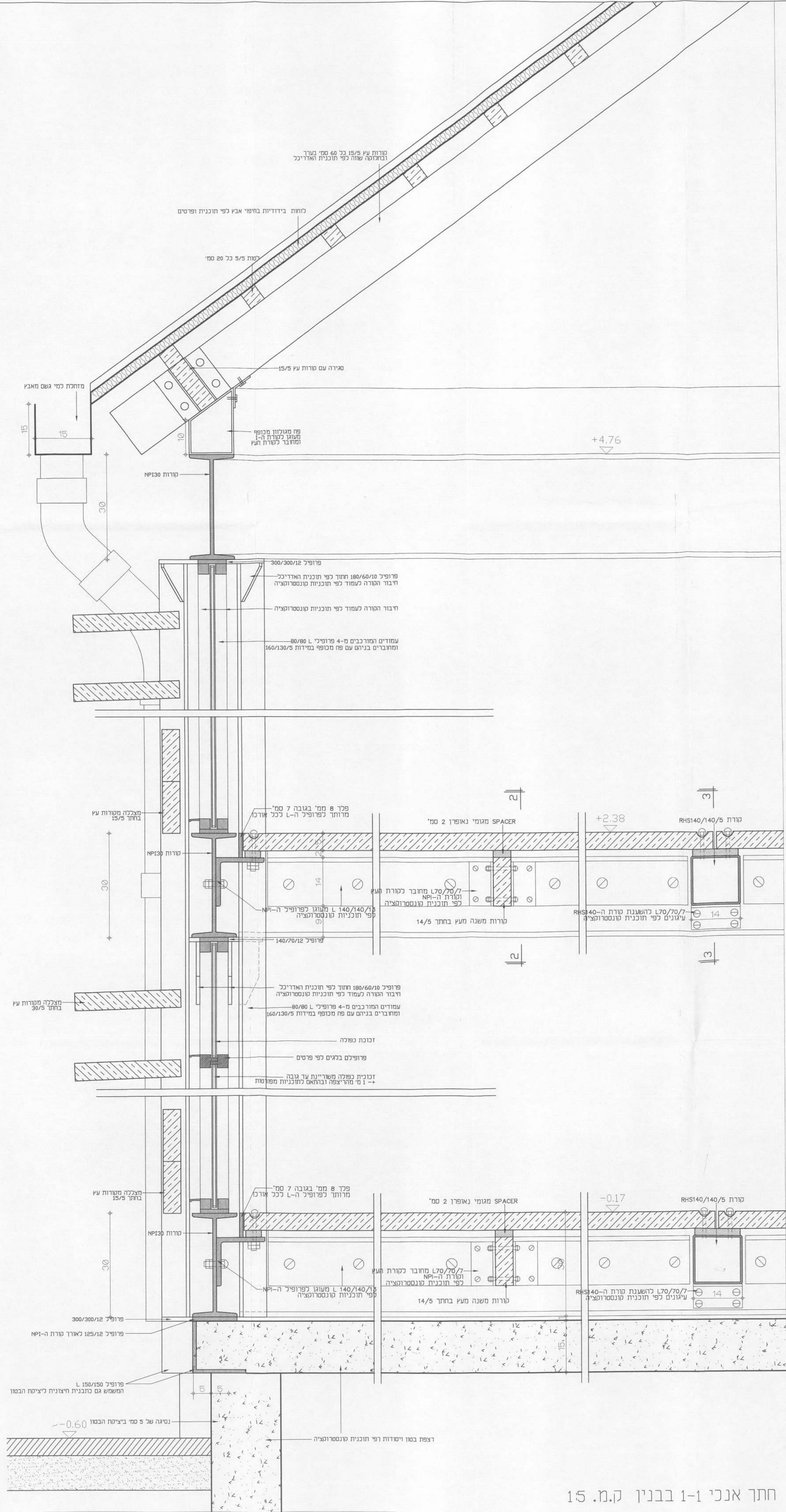

חתך אנכי 1-1 בבנין ק.מ. 1:5

מחיצתון השמורתני המזכ
מעטלה ארומים

מדינה	כניסה	מדינה	מדינה	מדינה	מדינה
○	○	○	○	○	○

משתנה 18.4.2002
החיד עדכן אחת 29.10.2003

מבנה צפוני חדש
פרטים

מס' מבנה: B-3
מס' חדר: 5

משרד המתכנן: שילוני אדריכלים
אדריכל אחראי: קובי נוי

יפנה יועץ אדריכלי
J.J. SHILONI ARCHITECTS
93644 30
תל אביב
טל: 02-6654492
פקס: 02-6654448

יונתן שיכוני - אדריכל ובונה ערים רח' חיוקיהו המלך ירושלים טל' : 02 - 5634792 , 5663448 FAX : 02 - 5663448	יורם פוגל - אדריכל ובונה ערים רח' בן שמדוט ירושלים טל' : 02 - 5632267 , 5619221 FAX : 02 - 5619221
---	--

תאריך : 28.10.03

Handwritten signature/initials

לכבוד :

אצות גגן, קוביץ, אילן ירין, עדי קרניס
יבט גורלן, אהן לוא, יצחק ציוני, ג'וראן ג'וראן

חברה הממשלתית לתיירות
דואר נכנס
 28-10-2003
 לטיפול

הנדון : *Handwritten subject*

מצורפים בזה העתקי תוכניות כמפורט להלן :

מספר התוכנית	שם התוכנית	מספר התוכנית
X4		
	A-5	משנה ביטאורי - חפ"ת אורז

- לביצוע
- לפי הזמנתך
- להערות
- לידעה
- כטיפול
- לאישור
- למכרז

הערות :

בברכה
Handwritten signature

העתקים :

