

מדינת ישראל

גנזך המדינה

מישרד \_\_\_\_\_  
התכורה הממשלתית לתיירות

מס' תיק

מעלה אדומים

מס' מקומות/תכניות 6

קנה מידה 100, 150, 200, 250

7102-2102

מס' תיק מקורי

1/4



מחלקה תכנון  
מפואת / תכניות

תפוצה	תאריך:	תאריך:	תאריך:
עיריית מ. אדומים - גדי ברנדס	1.7.2002		
ת.מ.ת - ליטל ידן	1.7.2002		
קמיט ארכיאולוגיה - איציק מגן	1.7.2002		
קונסטרוקציה - יוסי גורדון	1.7.2002		
חשמל - ערן בלום	1.7.2002		
אינסטלציה - יזהר עירוני	1.7.2002		
בטיחות - גיורא גילינסקי	1.7.2002		

פרויקט

# מוזיאון השומרונים המזוב

## מעלה אדומים

לעיון:	לאישור:	לתכנון:	למכרז:	לביצוע:	לעדכון:
<input type="radio"/>	<input type="radio"/>	<input type="radio"/>	<input checked="" type="radio"/>	<input type="radio"/>	<input type="radio"/>
קנה מידה		תאריך:		תאריך עדכון אחרון:	
משתנה		1.7.2002		1.7.2002	

נושא

## חברת רשימת מסגרות

מס' הגליון:	מהדורה:	מס' סידורי:	מס' פרויקט:
D-2	1		

משרד המתכנן: שילוני אדריכלים  
אדריכל אחראי: קובי לוי

יטל ויזנתן טשילוני אדריכלים  
J.J. SHILONI ARCHITECTS

תוקיחו המלך 30 93644 ירושלים  
טל: 02-5634792, 5663448 TEL. FAX: 02-5663448

תאריך:	תאריך:	תאריך:	תפוצה
		1.7.2002	עיריית מ. אדומים - גדי צרנדס
		1.7.2002	ת.מ.ת - ליטל ידן
		1.7.2002	קמיט ארכיאולוגיה - איציק מגן
		1.7.2002	קונסטרוקציה - יוסי גורדון
		1.7.2002	חשמל - ערו בלום
		1.7.2002	אינסטלציה - יזר עירוני
		1.7.2002	בטיחות - גיורא גילינסקי

פרויקט

# מוזיאון השומרונים המזוב

## מעלה אדומים

לעיון:	לאישור:	לחכנוף:	למכרז:	לביצוע:	לעדכון:
<input type="radio"/>	<input type="radio"/>	<input type="radio"/>	<input checked="" type="radio"/>	<input type="radio"/>	<input type="radio"/>
קנה מידה		תאריך :		תאריך עדכון אחרון:	
משתנה		1.7.2002		1.7.2002	
נושא					
חוברת רשימת מסגרות					
מס' הגליון:		מהדורה:		מס' סידורי: מס' פרויקט:	
D-2		1			
משרד המתכנן: שילוני אדריכלים אדריכל אחראי: קובי לוי					

ימל וימתן שילוני אדריכלים  
 J.J. SHILONI ARCHITECTS

חוקיתו חפליך 30 93644  
 חפליך: 02-5634792, 5663448 TEL.: 02-5663448 FAX:

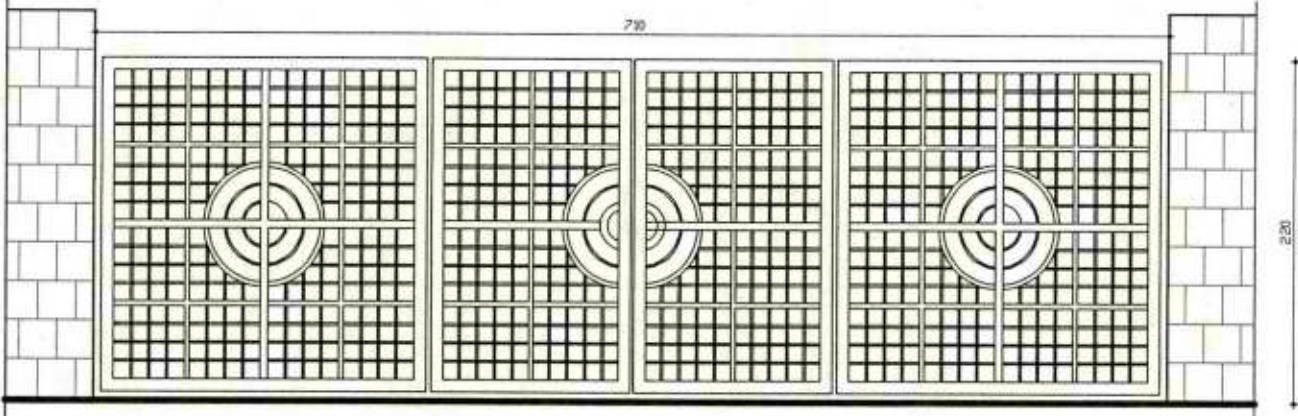

חזית

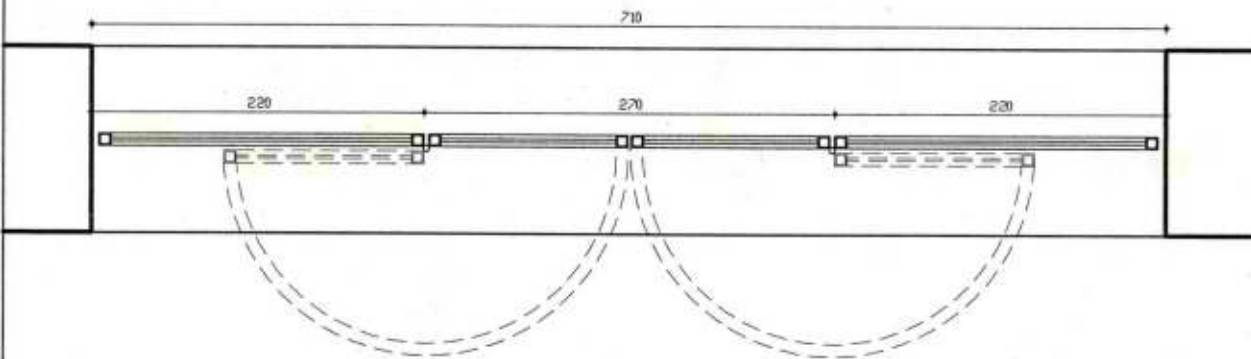

תוכנית

מידות:	מידה מדוייקת עפ"י מדידה בשטח ~710/220	ק.מ. 1:50
כמות:	1	
מיקום:	כניסה מזרחית בחומת החאן.	
תאור מילולי:	שער ברזל - 2 כנפים קבועות ו-2 כנפים נפתחות ב-180 מעלות. כל כנף, (קבועה ונפתחת). מורכבת ממסגרת חיצונית במידות 100/100, חלוקה ראשית-כנימית מפרופיל במידות 100/50 חלוקה משנית מפרופיל במידות 30/30 ותת חלוקה מפרופילים 12/12. (כל הפרופילים בחתך ריבועי והמידות מצוינות במ"מ)	
גמור:	גיליון לפי תקן ישראל 918, שיוף המתכת וחיטפוסה, ניקוי עם מדלל 4100. שכבה אחת בעובי 40 מיקרון של צבע יסוד אפוקסי אפיטמרון אוניסיל ZN, ושתי שכבות צבע "איתן" בעובי 40 מיקרון כל שכבה, בגוון לפי בחירת האדריכל.	
משקוף:	זיגוג:	
פירזול:	מנעול בהלה לרוחב הכנפים.	
פרטים:		
הערות:		

תאור גרפי:

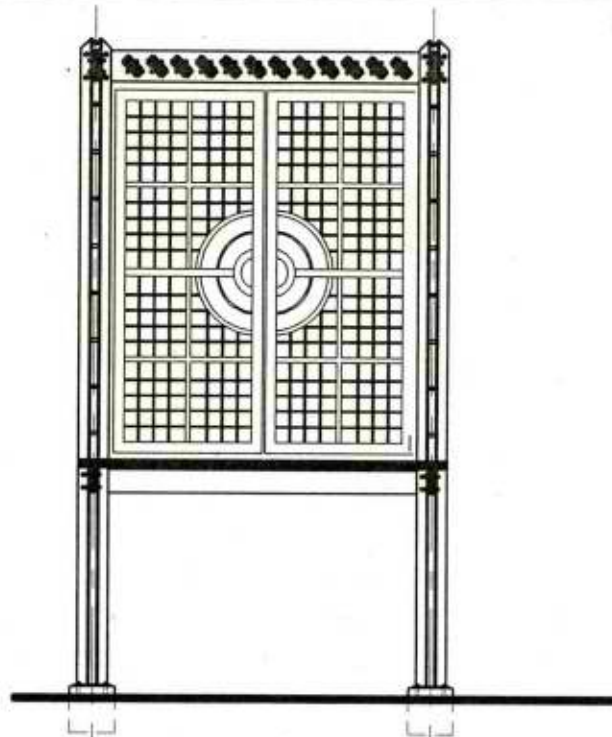

חזית

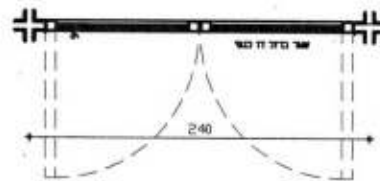

תוכנית

מידות:	מידה מדוייקת עפ"י מדידה בשטח	~280/250	ק.מ. 1:50
כמות:		1	
מיקום:	יציאה מערבית בחומת החאן.		
תאור מילולי:	שער ברזל - 2 כנפים נפתחות ב-90 מעלות. כל כנף מורכבת ממסגרת חיצונית במידות 100/100, חלוקה ראשית-כנימית מכרופיל במידות 100/50 חלוקה משנית מכרופיל במידות 30/30 ותת חלוקה מכרופילים 12/12. (כל הכרופילים בחתך ריבועי והמידות מצוינות במ"מ)		
גמור:	גיליון לפי תקן ישראל 918, שיוף המתכת וחיסמוסה, ניקוי עם מדלל 4100. שכבה אחת בעובי 40 מיקרון של צבע יסוד אפוקסי אפיטמרין אוניסיל 2N, ושתי שכבות צבע "איתן" בעובי 40 מיקרון כל שכבה, בגוון לפי בחירת האדריכל.		
משקור:	כרופיל מרובע	100/100.	זיגוג:
פירזול:	מנעול בהלה לרוחב הכנפים.		
פרטים:			
הערות:	השער כולל את סגירת הרווח בין חומת האבן לעמוד הפלדה.		

תאור גרפי:

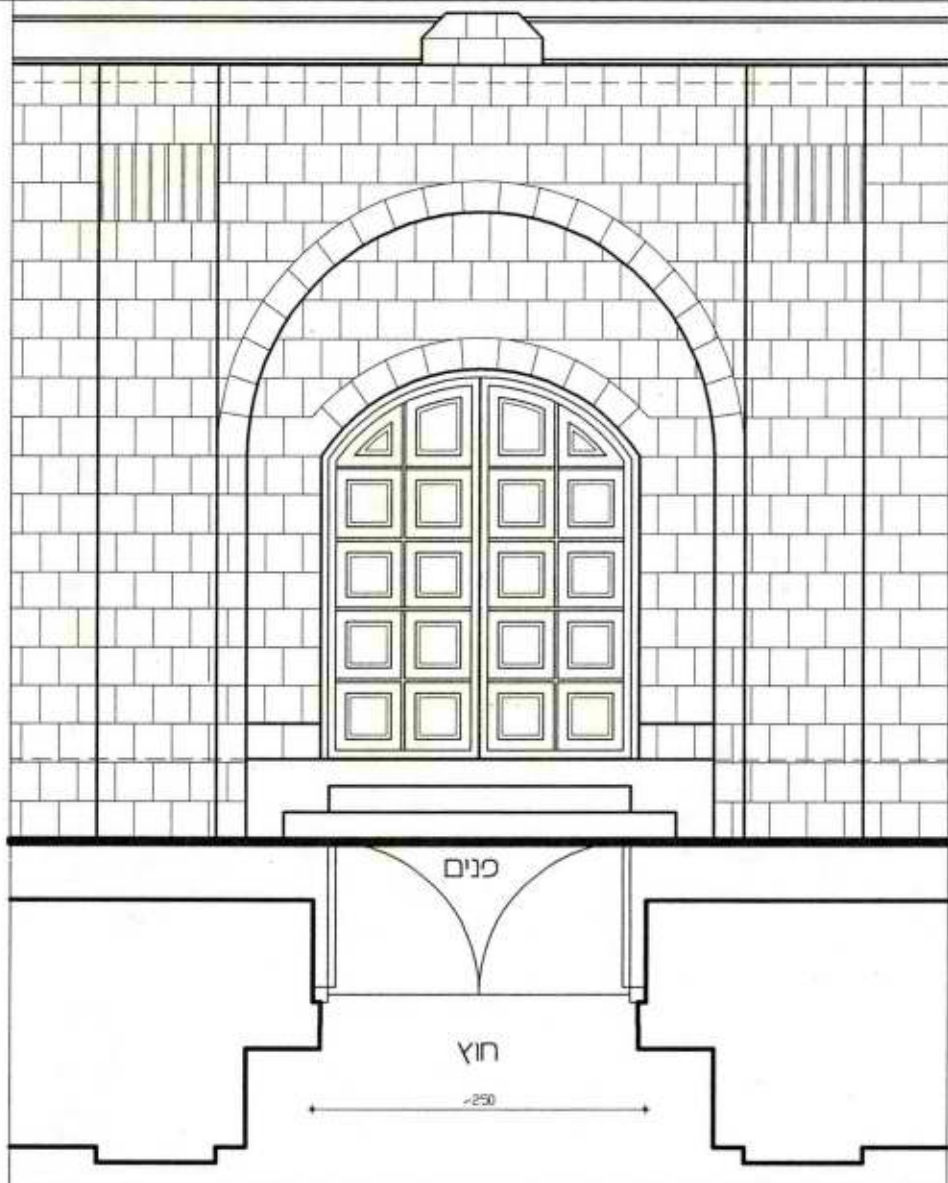

חזית

תוכנית

ק.מ. 1:50

מידה מדויקת עפ"י מדידה בשטח ~300/250

מידות:

1

כמות:

כניסה ראשית למבנה הישן.

מיקום:

תאור מילולי: דלת ברזל קשתית - 2 כנפים נפתחות ב-90 מעלות. מסגרת הדלת מכרופיל 100/50, תת חלוקה מכרופיל 40/20 ומילואה מפח דקופירט 1.6 מ"מ מכופף ושקוע משני צידי הדלת.

גמור: גילון לפי תקן ישראל 918, שיוף המתכת וחיספוסה, ניקוי עם מדלל 4100. שכבה אחת בעובי 40 מיקרון של צבע יסוד אפוקסי אפיטמרין אוניסיל N2, ושתי שכבות צבע "איתן" בעובי 40 מיקרון כל שכבה, בגוון לפי בחירת האדריכל.

גמור:

זיגוג:

כרופיל מלבני 100/150.

משקוף:

כירזול:

כרטיס:

הערות:

תאור גרפי:

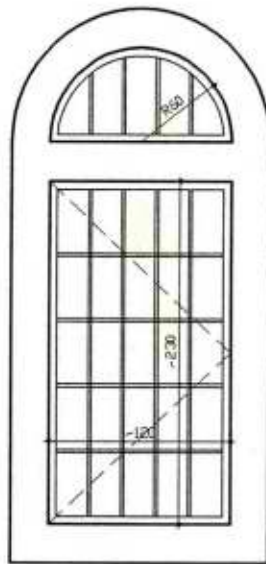

חזית

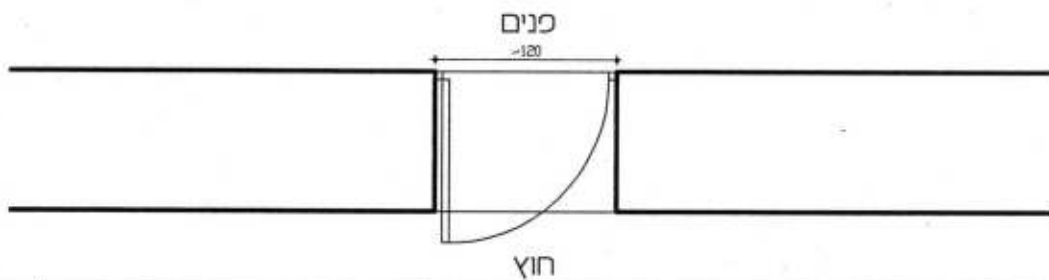

תוכנית

ק.מ. 1:50	מידות:	~120/230 ו-קשת ברדיוס 65 סמ' מידה מדוייקת עפ"י מדידה בשטח
	כמות:	1
	מיקום:	יציאה ראשית מהמבנה הישן לחצר החאן.
	תאור מילולי:	חלון קשתי קבוע ודלת כנף אחת מפרופיל בלגי 32 מ"מ מזוגג. חלוקה פנימית של הדלת כמשורטט, מפרופיל בלגי.
	גמור:	גיליון לפי תקן ישראל 918, שיוף המתכת וחיסמוסה, ניקוי עם מדלל 4100. שכבה אחת בעובי 40 מיקרון של צבע יסוד אפוקסי אפיסמרין אוניסיל 2N, ושתי שכבות צבע "איתן" בעובי 40 מיקרון כל שכבה, בגוון לפי בחירת האדריכל.
	משקוף:	כרופיל בלגי 32 מ"מ; זיגוג: זכוכית משורינת כהה 8 מ"מ.
	פירזול:	ידיות - ברזל מתוצרת DOMCILE או שו"ע.
	כרטיס:	
	הערות:	

תאור גרפי:

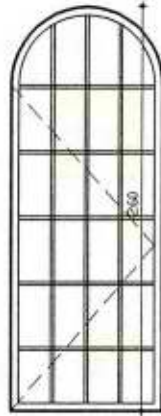

חזית

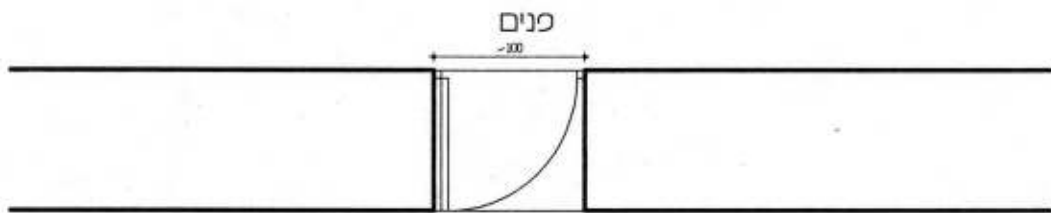

תוכנית

ק.מ. 1:50	מידה מדוייקת עפ"י מדידה בשטח ~100/260	מידות:
		כמות: 1
	יצאה מהמבנה הישן למבנה הצפוני החדש.	מיקום:
	דלת כנף מפרופיל בלגי 32 מ"מ מזוגג. חלוקה פנימית של הדלת כמשורטט, מפרופיל בלגי.	תאור מילולי:
	גילון לפי תקן ישראל 918, שיוף המתכת וחיסמוסה, ניקוי עם מדלל 4100. שכבה אחת בעובי 40 מיקרון של צבע יסוד אפוקסי אפיטמין אוניסיל ZN, ושתי שכבות צבע "איתן" בעובי 40 מיקרון כל שכבה, בגוון לפי בחירת האדריכל.	גמור:
	זיגוג: זכוכית משורינת כהה 8 מ"מ.	משקוף: פרופיל בלגי 32 מ"מ,
	ידיות - ברזל מתוצרת DOMCILE או שו"ע.	פירזול:
		פרטים:
		הערות:



תאור גרפי:

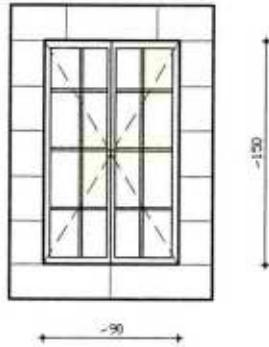

חזית

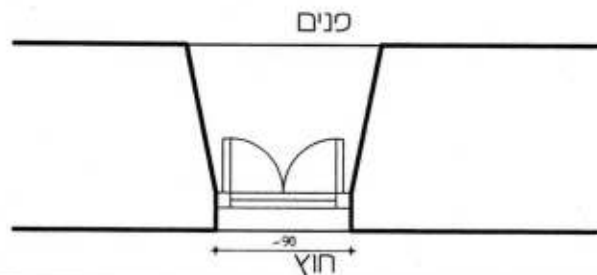

תוכנית

מידות:	מידה מדויקת עפ"י מדידה בשטח	~150/90	ק.מ. 1:50
כמות:		2	
מיקום:	חזית דרומית של המבנה הישן.		
תאור מילולי:	חלון נפתח עם 2 כנפים מפרופיל בלגי 32 מ"מ מוזג. חלוקה פנימית של החלון כמשורטט. מפרופיל בלגי.		
גמור:	גיליון לפי תקן ישראל 918, שיוף המתכת וחיסמוסה, ניקוי עם מדלל 4100. שכבה אחת בעובי 40 מיקרון של צבע יסוד אפוקסי אפיסמרין אוניסיל ZN, ושתי שכבות צבע "איתן" בעובי 40 מיקרון כל שכבה, בגוון לפי בחירת האדריכל.		
משקור:	פרופיל בלגי 32 מ"מ.	זיגוג: זכוכית משורינת כהה 8 מ"מ.	
פירזוד:	ידיות - ברזל מתוצרת DOMCILE או שו"ע.		
פרטים:			
הערות:			

תאור גרפי:

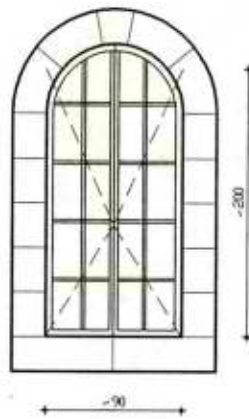

חזית

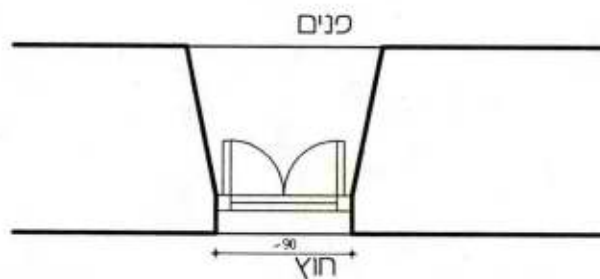

תוכנית

ק.מ. 1:50	מידה מדוייקת עפ"י מדידה בשטח	~200/90	מידות:
		3	כמות:
		חזית דרומית וצפונית של המבנה הישן.	מיקום:
		חלון קשתי נפתח עם 2 כנפים מפרופיל בלגי 32 מ"מ מזוגג. חלוקה פנימית של החלון כמשורטט, מפרופיל בלגי.	תאור מילולי:
		גיליון לפי תקן ישראל 918, שיוף המתכת וחיסמוסה, ניקוי עם מדלל 4100. שכבה אחת בעובי 40 מיקרון של צבע יסוד אפוקסי אפיטמרון אוניסיל N2, ושתי שכבות צבע "איתן" בעובי 40 מיקרון כל שכבה, בגוון לפי בחירת האדריכל.	גמור:
		זיגוג: זכוכית משורנית כהה 8 מ"מ.	משקוף:
		פרופיל בלגי 32 מ"מ.	כירזול:
		ידיות - ברזל מתוצרת DOMCILE או שו"ע.	כרסים:
			הערות:

תאור גרפי:

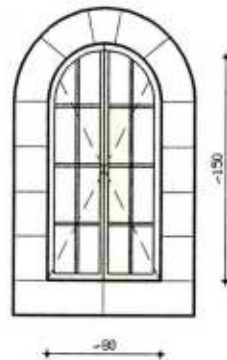

חזית

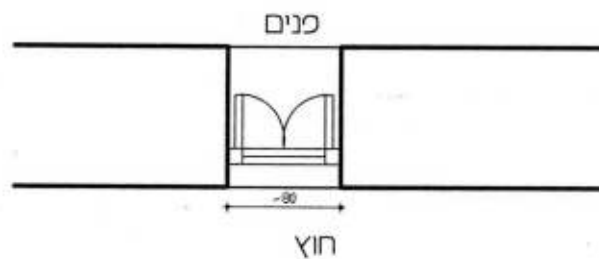

תוכנית

מידות:	מידה מדויקת עפ"י מדידה בשטח	~150/80	ק.מ. 1:50
כמות:		2	
מיקום:	חזית צפונית של המבנה הישן.		
תאור מילולי:	חלון קשתי נפתח עם 2 כנפים מפרופיל בלגי 32 מ"מ מזוגג. חלוקה פנימית של החלון כמשורטט, מפרופיל בלגי.		
גמור:	גיליון לפי תקן ישראל 918, שיוף המתכת וחיסמוסה, ניקוי עם מדלל 4100. שכבה אחת בעובי 40 מיקרון של צבע יסוד אפוקסי אפיטמין אוניסיל 2N, ושתי שכבות צבע "איתן" בעובי 40 מיקרון כל שכבה, בגוון לפי בחירת האדריכל.		
משקוף:	פרופיל בלגי 32 מ"מ.	זיגוג: זכוכית משוריינת כהה 8 מ"מ.	
פירזול:	ידיות - ברזל מתוצרת DOMCILE או שו"ע.		
פרטים:			
הערות:			

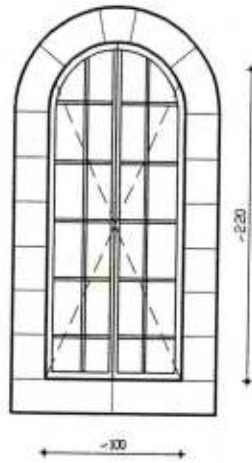

חזית

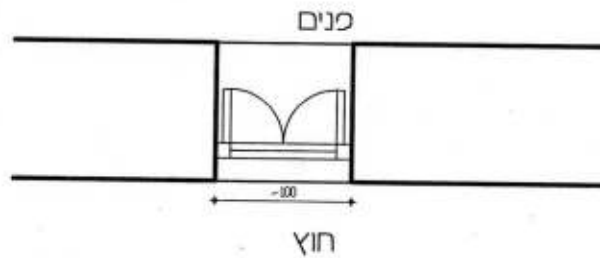

תוכנית

ק.מ. 1:50	מידה מדוייקת עפ"י מדידה בשטח ~220/100	מידות:
	2	כמות:
	חזית צפונית של המבנה הישן.	מיקום:
	חלון קשתי נפתח עם 2 כנפים מפרופיל בלגי 32 מ"מ מזוגג. חלוקה פנימית של החלון כמשורטט, מפרופיל בלגי.	תאור מילולי:
	גיליון לפי תקן ישראל 918, שיוף המתכת וחיספוסה, ניקוי עם מדלל 4100. שכבה אחת בעובי 40 מיקרון של צבע יסוד אפוקסי אפיטמרין אוניסיל ZN, ושתי שכבות צבע "איתן" בעובי 40 מיקרון כל שכבה, בגוון לפי בחירת האדריכל.	גמור:
	פרופיל בלגי 32 מ"מ.	משקור:
	זיגוגי זכוכית משורינת כהה 8 מ"מ.	
	ידיות - ברזל מתוצרת DOMCILE או שו"ע.	פירזול:
		פרטים:
		הערות:

תאור גרפי:

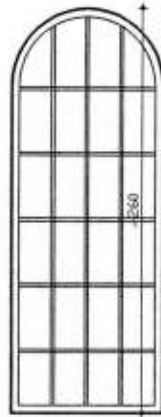

חזית

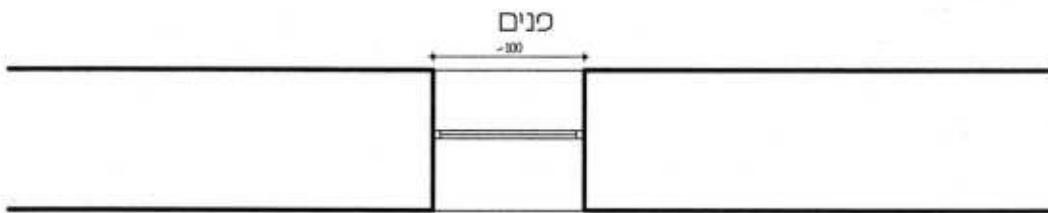

חוץ

תוכנית

מידות:	מידה מדוייקת עפ"י מדידה בשטח ~100/260	ק.מ. 1:50
כמות:	1	
מיקום:	יציאה מהמבנה הישן למבנה הצפוני החדש.	
תאור מילולי:	חלון קבוע מפרופיל בלגי 32 מ"מ מזוגג. חלוקה פנימית של החלון כמשורטט, מפרופיל בלגי.	
גמור:	גיליון לפי תקן ישראל 918, שיוף המתכת וחיסמוסה, ניקוי עם מדלל 4100. שכבה אחת בעובי 40 מיקרון של צבע יסוד אפוקסי אפיטמרין אוניסיל 2N, ושתי שכבות צבע "איתן" בעובי 40 מיקרון כל שכבה, בגוון לפי בחירת האדריכל.	
משקוף:	פרופיל בלגי 32 מ"מ.	זיגוג: זכוכית משורינת כהה 8 מ"מ.
פירזול:	ידיות - ברזל מתוצרת DOMCILE או שו"ע.	
כרטיס:		
הערות:		

תאור גרפי:

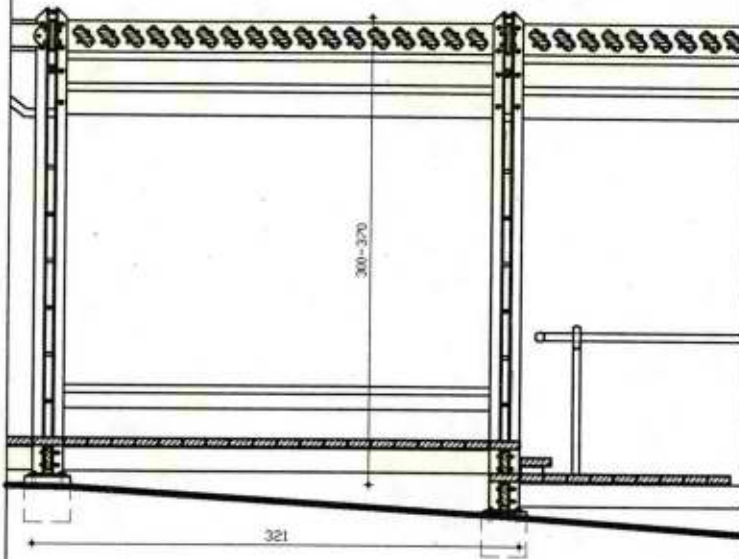

חַתָּךְ אֹרֵר

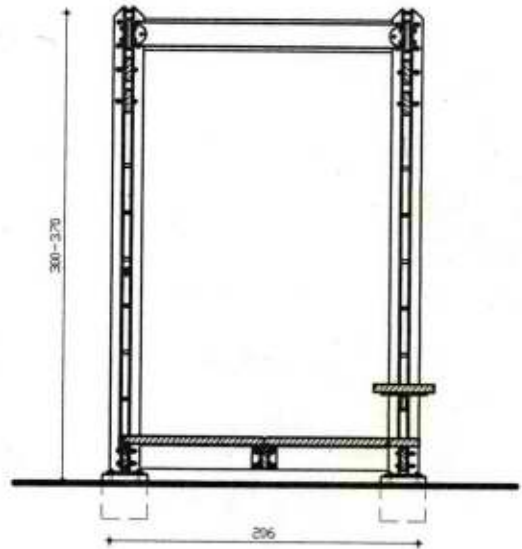

חַתָּךְ רוּחֵב

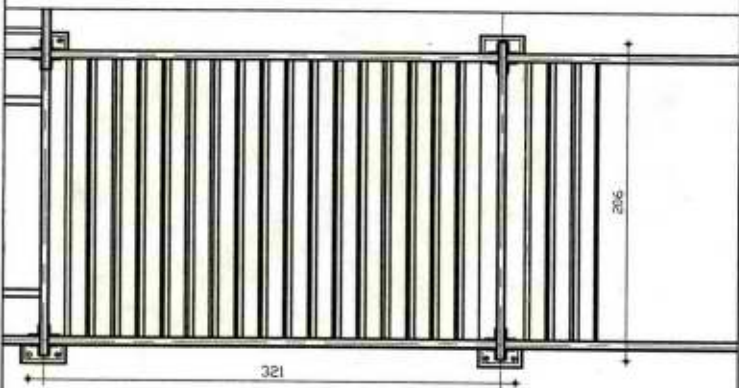

תּוֹכְנִית

ק.מ. 1:50

מידות: 206/321/370 ולפי הפרטים והתוכניות.

כמות: 32 יחידות קומפלט.

מיקום: חצר החאן.

תאור מילולי: שדה טיפוסי של הקולונדה סביב החצר הפנימית של החאן. השדה כולל בתוכו את כל המרכיבים המופיעים בפרטים.

גמור: גילון לפי תקן ישראל 918, שיוף המתכת וחיסמוסה, ניקוי עם מדלל 4100. שכבה אחת בעובי 40 מיקרון של צבע יסוד אפוקסי אפיטמין אוניטיל 2N, ושתי שכבות צבע "איתן" בעובי 40 מיקרון כל שכבה, בגוון לפי בחירת האדריכל.

זיגוג:

משקוף:

פירזול:

פרטים: סדרת פרטים P המופיעה בחוברת הפרטים 1-D.

הערות: השדה הטיפוסי כולל בתוכו מאחז יד מצדו האחד וספסל מצדו השני, כמו כן כולל את כל התופסנים הדרושים לקורות העץ העליונות והמדרכים התחתונים וכל פרט שהוא הקשור לשדה זה לרבות פרטים של הקונסטרוקטור ומהנדס החשמל.

תאור גרפי:

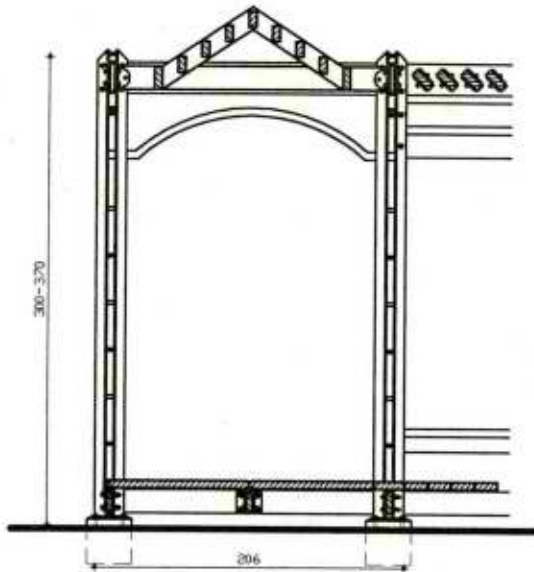

חתך אורך ורוחב

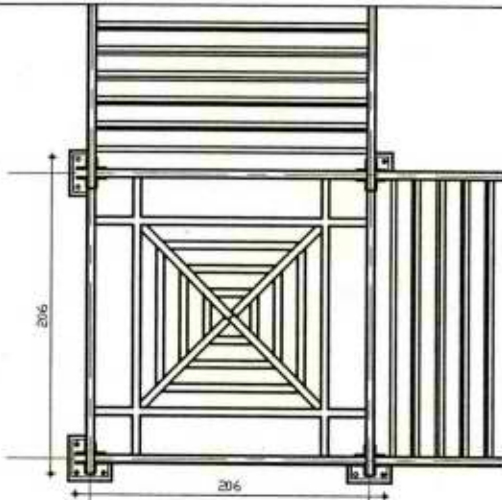

תוכנית

ק.מ. 1:50	206/206/370 ולפי הפרטים והתוכניות.	מידות:
	5 יחידות קומפלט.	כמות:
	חצר החאן.	מיקום:
	שדה פינתי של הקולונדה סביב החצר הפנימית של החאן. השדה כולל בתוכו את כל המרכיבים המופיעים בפרטים.	תאור מילולי:
	גילון לפי תקן ישראל 918, שיוף המתכת וחיסמוסה, ניקוי עם מדלל 4100. שכבה אחת בעובי 40 מיקרון של צבע יסוד אפיטמרין אוניטיל ZN, ושתי שכבות צבע "איתן" בעובי 40 מיקרון כל שכבה. בגוון לפי בחירת האדריכל.	גמור:
	זיגוג	משקוף:
		פירזול:
	סדרת פרטים P המופיעה בחוברת הפרטים 1-0.	פרטים:
	השדה הטיפוסי כולל בתוכו מאחז יד מצדו האחד וספסל מצדו השני, כמו כן כולל את כל התופסנים הדרושים לקורות העץ העליונות והמדרכים התחתונים וכל פרט שהוא הקשור לשדה זה לרבות פרטים של הקונסטרוקטור ומהנדס החשמל.	הערות:

# מוזיאון השמרוני הטוב

## מסגרות

13 - D

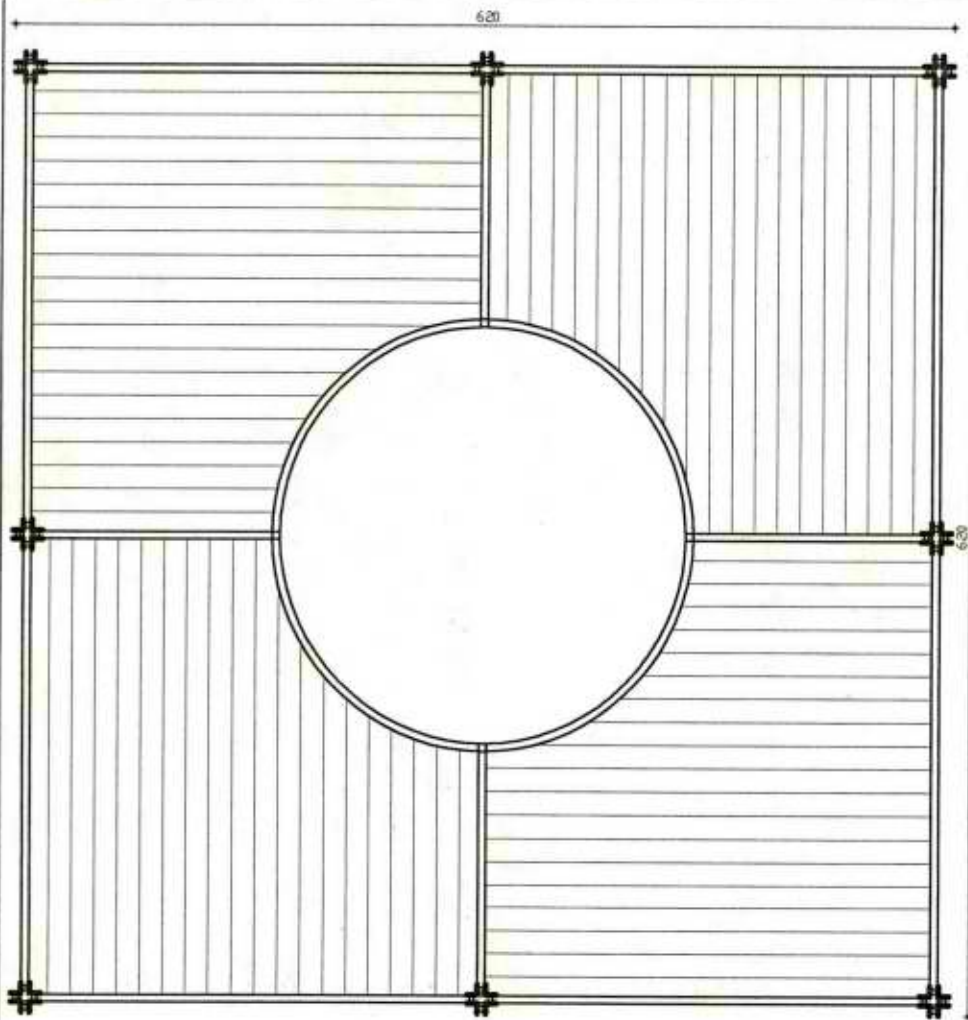

תוכנית

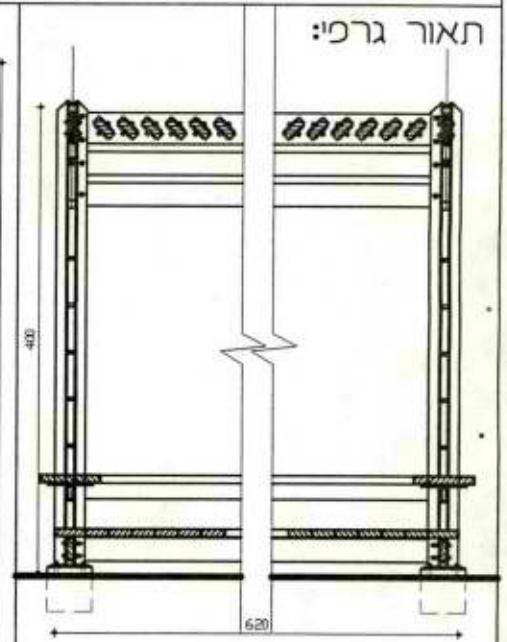

תאור גרפי:

חתך אורך ורוחב

ק.מ. 1:50	מידות:	620/620/400 ולפי הפרטים והתוכניות.
	כמות:	1 יחידה קומפלט.
	מיקום:	חצר החאן.
	תאור מילולי:	פרגולה מעל בור המים שבחצר הפנימית של החאן. מבנה הפרגולה כולל בתוכו את כל המרכיבים המופיעים בפרטים.
	גמור:	גיליון לפי תקן ישראל 918, שיוף המתכת וחיספוסה, ניקוי עם מדלל 4100. שכבה אחת בעובי 40 מיקרון של צבע יסוד אפוקסי אפיטמרין אוניסיל ZN, ושתי שכבות צבע "איתן" בעובי 40 מיקרון כל שכבה, בגוון לפי בחירת האדריכל.
	משקוף:	זיגוג
	כירזול:	
	פרטים:	סדרת פרטים P המופיעה בחוברת הפרטים 1-ס.
	הערות:	הפרגולה כוללת מאחז יד מעורגל סביב בור המים וספסל בהיקף החיצוני, כמו כן כוללת את כל התופסנים הדרושים לקורות העץ העליונות והמדרכים התחתונים וכל פרט שהוא הקשור לפרגולה זו לרבות פרטים של הקונסטרוקטור ומהנדס החשמל.



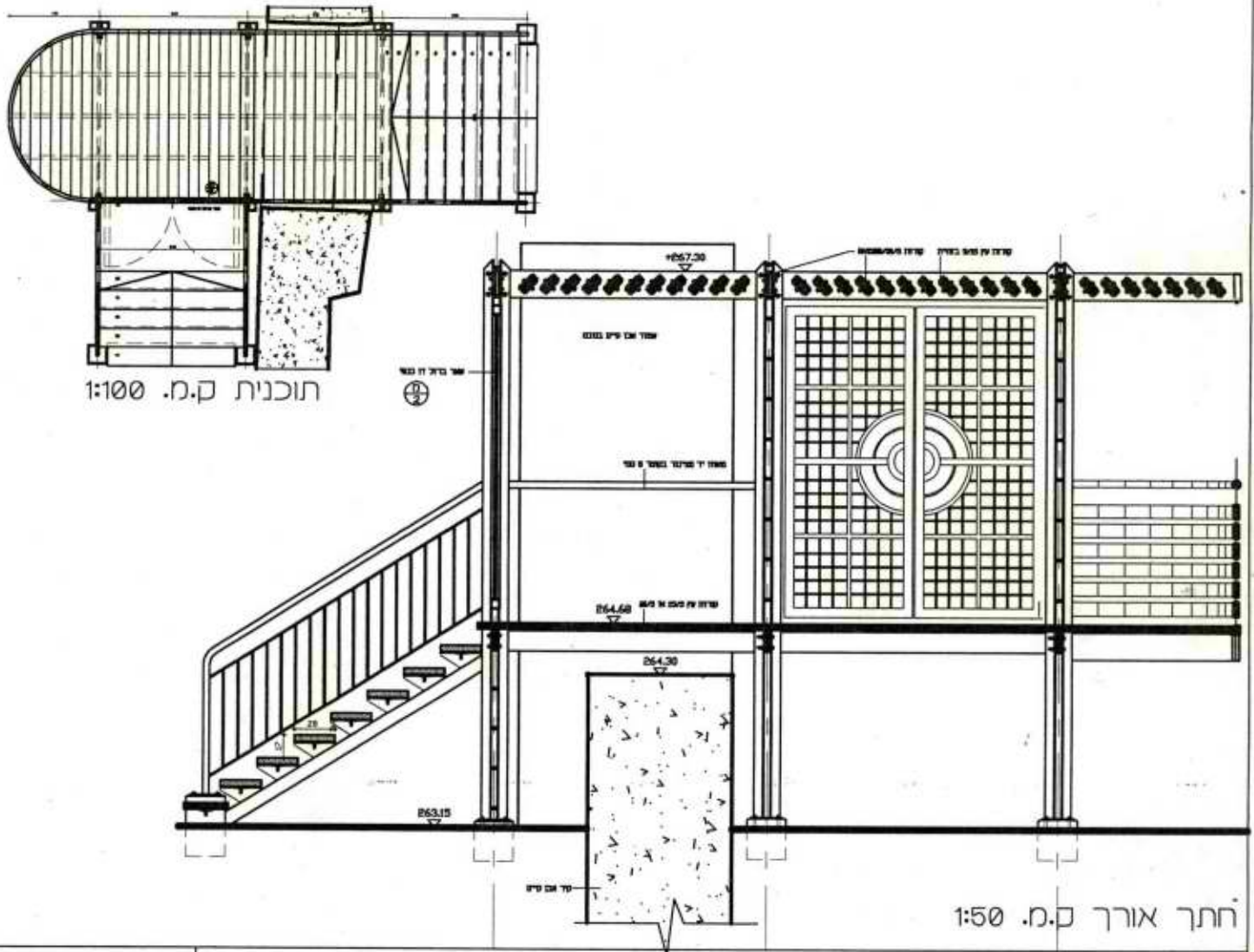

ק.מ. 1:50, 1:100	לפי הפרטים והתוכניות.	מידות:
	1 יחידה קומפלט.	כמות:
	פתח יציאה בחומת החאן המערבית.	מיקום:
	מרכסת תצפית בפתח המערבי שבחומת החאן, מהלך מדרגות המוביל אליה, וקירוי המרכסת ומדרגות חירום. מבנה המרכסת כולל בתוכו את כל המרכיבים המופיעים בפרטים.	תאור מילולי:
	גיליון לפי תקן ישראל 918, שיוף המתכת וחיסמוסה, ניקוי עם מדלל 4100, שכבה אחת בעובי 40 מיקרון של צבע יסוד אפוקסי אפיטמרון אוניטיל ZN, ושתי שכבות צבע "איתן" בעובי 40 מיקרון כל שכבה, בגוון לפי בחירת האדריכל.	גמור:
	זיגוג	משקוף:
		פירזול:
	סדרת פרטים P המופיעה בחוברת הפרטים 1-D.	פרטים:
	המרכסת כוללת את מבנה המדרגות המוביל אליה מעקה בטיחות, וקירוי, כמו כן כוללת את כל התופסנים הדרושים לקורות העץ העליונות והמדרכים התחתונים וכל פרט שהוא הקשור למרכסת זו לרבות פרטים של הקונסטרוקטור ומנהג החשמל.	הערות:

תוכנית ק.מ. 1:100

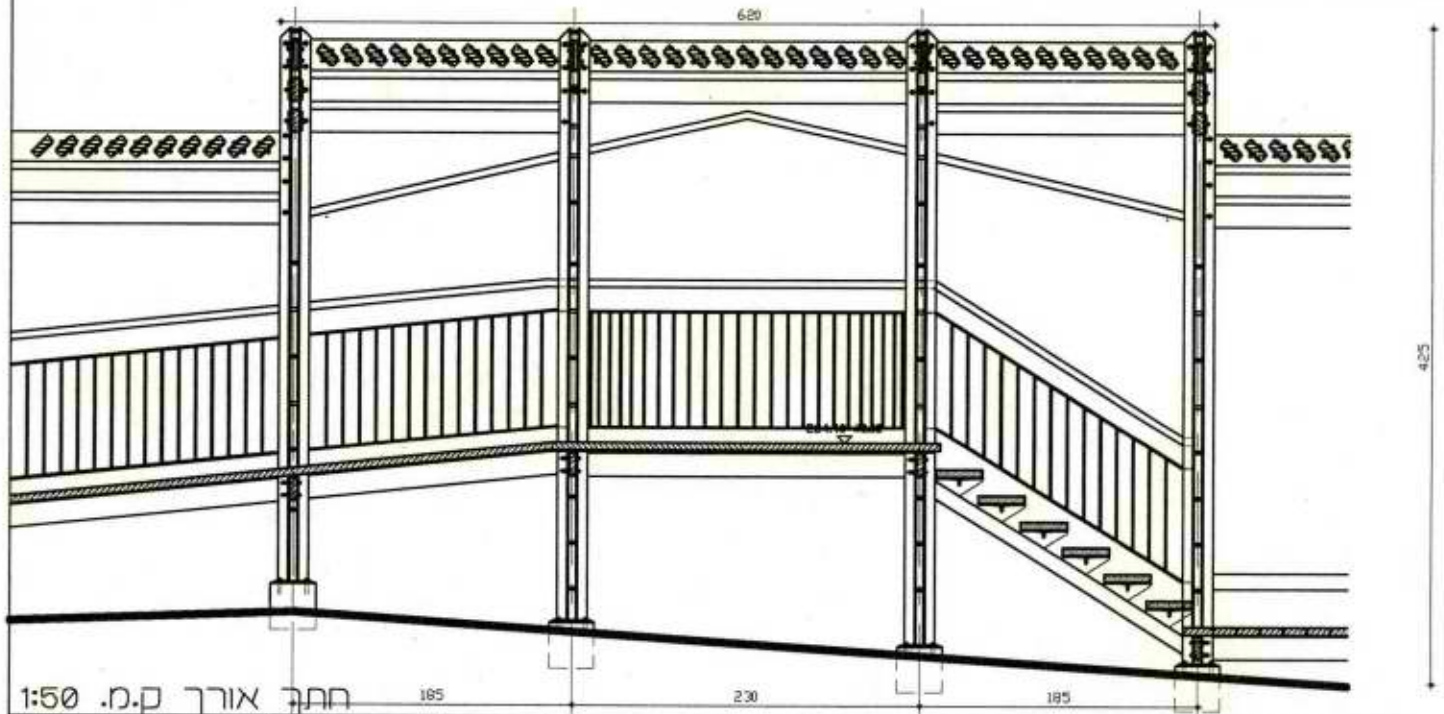
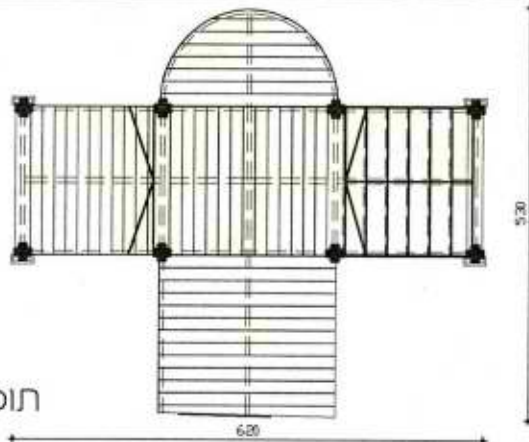

חתך אורך ק.מ. 1:50

ק.מ. 1:50 - 1:100

מידות: לפי הפרטים והתוכניות.

כמות: 1 יחידה קומפלט.

מיקום: מרפסת יציאה מהמבנה הישן לחצר החאן.

תאור מילולי: מרפסת יציאה מהמבנה הישן לחצר החאן מדרגות ורמפת ירידה לקולונדה. מבנה המרפסת כולל בתוכו את כל המרכיבים המופיעים בפרטים.

גמור: גיליון לפי תקן ישראל 918, שיוף המתכת וחיספוסה, ניקוי עם מדלל 4100. שכבה אחת בעובי 40 מיקרון של צבע יסוד אמוקסי אפיטמרין אוניסיל ZN, ושתי שכבות צבע "איתן" בעובי 40 מיקרון כל שכבה, בגוון לפי בחירת האדריכל.

משקוף: זיגוג

פירזול:

פרטים: סדרת פרטים P המופיעה בחוברת הפרטים 1-ס.

הערות: המרפסת כוללת את מבנה המדרגות והרמפה היורדים ממנה מעקה בטיחות, וקירוי. כמו כן כוללת את כל התוספים הדרושים לקורות העץ העליונות והמדרכים התחתונים וכל פרט שהוא הקשור למרפסת זו לרבות פרטים של הקונסטרוקטור ומהנדס החשמל.

תאור גרפי:

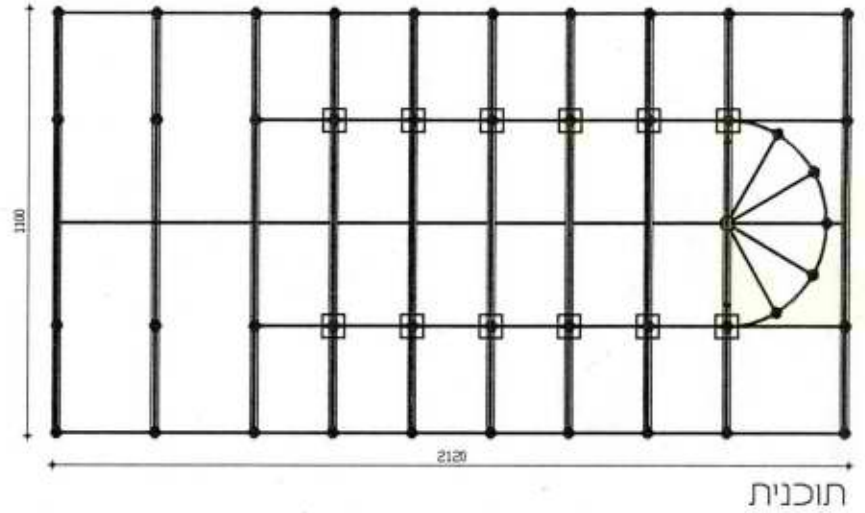

תוכנית

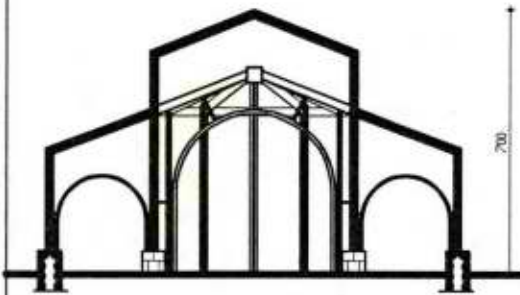

חתך רחב

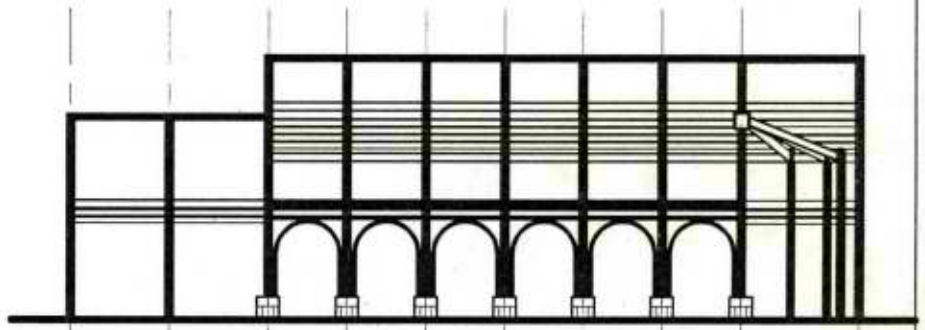

חתך אורך

ק.מ. 1:200

לפי הפרטים והתוכניות.

מידות:

1 יחידה קומפלט.

כמות:

כנסיה בחצר החאן.

מיקום:

תאור מילולי: שיחזור מבנה הכנסיה באמצעות קונסטרוקציה פלדה ועץ. מבנה הכנסיה כולל בתוכו את כל המרכיבים המופיעים בתוכניות ובפרטים.

גמור: גיליון לפי תקן ישראל 918, שיוף המתכת וחיספוסה, ניקוי עם מדלל 4100. שכבה אחת בעובי 40 מיקרון של צבע יסוד אפוקסי אפיטמין אוניטיל ZN, ושתי שכבות צבע "איתן" בעובי 40 מיקרון כל שכבה, בגוון לפי בחירת האדריכל.

זיגוג

משקוף:

פירזול:

סדרת פרטים C ו-P המופיעות בחוברת הפרטים 1-0 ותוכניות בסדרה C.

פרטים:

הערות: מבנה הכנסיה כולל ספסלי ישיבה בשוליים מאחזי יד ודק מעץ תחתון. כמו כן כוללת את כל התופסנים הדרושים לקורות העץ העליונות והמדרכים התחתונים וכל פרט שהוא הקשור למבנה זה לרבות פרטים של הקונסטרוקטור ומהנדס החשמל.

הערות:

תאור גרפי:

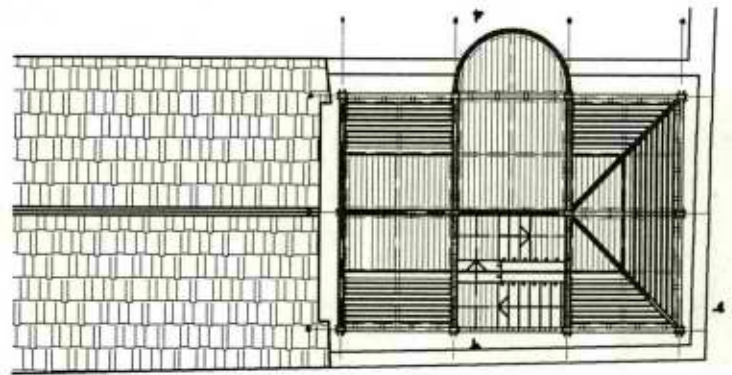

תוכנית

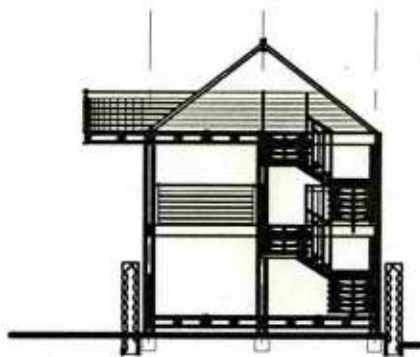

חתך רוחב

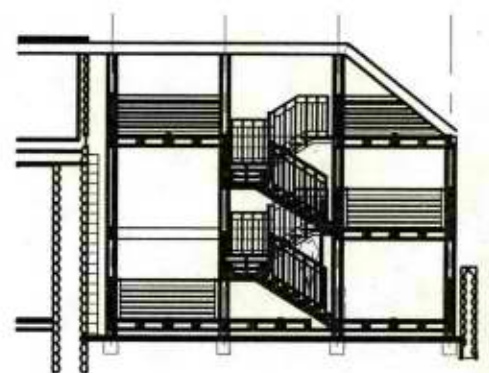

חתך אורך

מידות:	לפי הפרטים והתוכניות.	ק.מ. 1:200
כמות:	1 יחידה קומפלט.	
מיקום:	מבנה צמוני חדש בהמשך למבנה הישן.	
תאור מילולי:	השלמת המבנה הקיים באמצעות מבנה חדש בין 2 קומות ומרפסת גג הבנוי מקונסטרוקצית פלדה ועץ. המבנה כולל בתוכו את כל המרכיבים המופיעים בתוכניות ובפרטים.	
גמור:	גיליון לפי תקן ישראל 918, שיוף המתכת וחיסמוסה, ניקוי עם מדלל 4100. שכבה אחת בעובי 40 מיקרון של צבע יסוד אפטימרין אוניסיל 2N, ושתי שכבות צבע "איתן" בעובי 40 מיקרון כל שכבה, בגוון לפי בחירת האדריכל.	
משקור:	זיגוג:	
פירזול:		
פרטים:	סדרת פרטים 8 P-1 המופיעות בחוברת הפרטים 1-8 ותוכניות בסדרה 8.	
הערות:	המבנה כולל את כל הפרטים הקשורים למבנה זה לרבות את המעברים והגשרים לבנין הישן ולחצר החאן.	

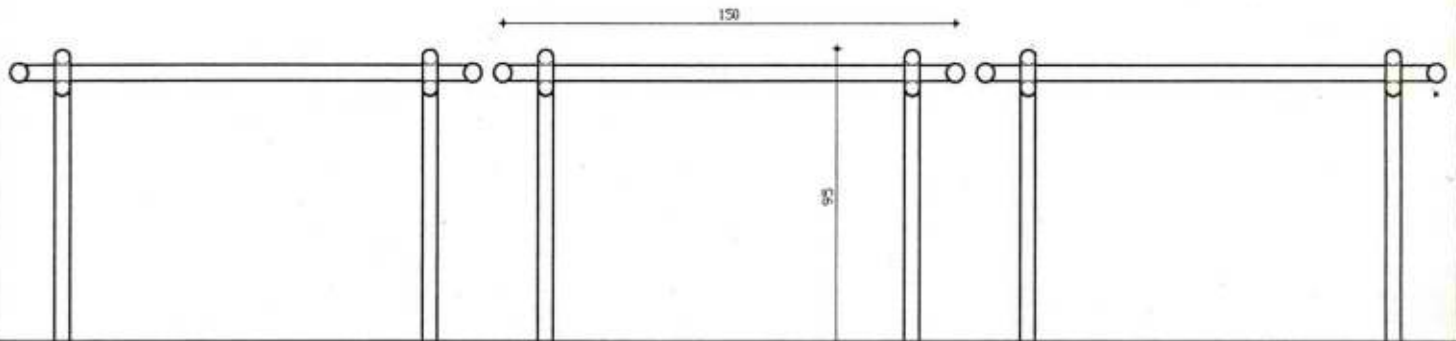

מידות:	.95/150	ק.מ. 1:25
כמות:	20 יחידות.	
מיקום:	ליד הפרגולה שמעל הבור מים.	
תאור מילולי:	<p>מאחז יד מצינור פלדה מגולוון בקוטר 5 סמ' עם 2 עמודים מאותו צינור מעוגנים לקרקע עם יסוד בטון ורוזטה בקוטר 9 סמ' העמוד והמאחז מקושרים באמצעות טבעת פלדה אף היא מאותו הצינור. מאחז היד נסגר משני צידיו בשני כדורים מלאים מפלדה בקוטר 8 סמ'.</p>	
גמור:	<p>גילוון לפי תקן ישראל 918, שיוף המתכת וחיסמוסה, ניקוי עם מדלל 4100. שכבה אחת בעובי 40 מיקרון של צבע יסוד אמוקסי אפיטמין אוניסיל ZN, ושתי שכבות צבע "איתן" בעובי 40 מיקרון כל שכבה, בגוון לפי בחירת האדריכל.</p>	
משקור:	זיגוג	
פירזול:		
פרטים:	P-2 בחוברת פרטים D-1.	
הערות:		

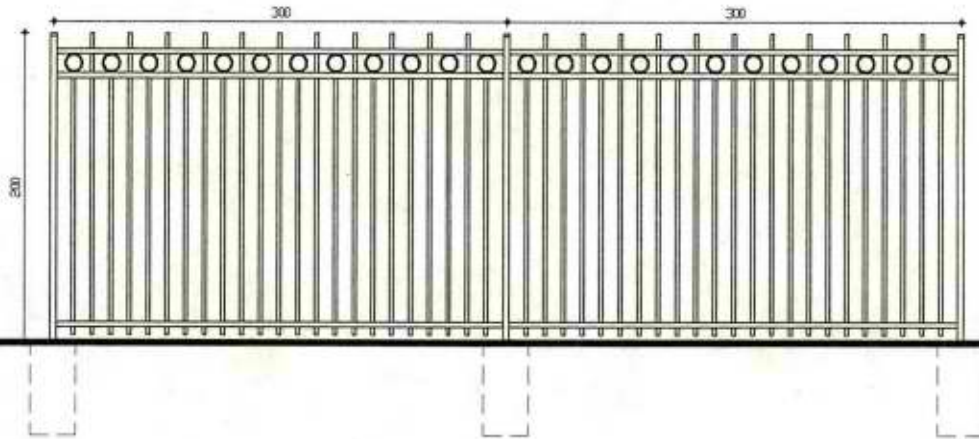

חזית

מידות:	200/300	ק.מ. 1:50
כמות:	200 מ"א.	
מיקום:	גדר בטיחות סביב האתר.	
תאור מילולי:	גדר בטיחות דגם "צברית 600" מתוצרת רשת כל או שו"ע	
גמור:	גיליון לפי תקן ישראל 918, שיוף המתכת וחיסמוסה, ניקוי עם מדלל 4100. שכבה אחת בעובי 40 מיקרון של צבע יסוד אפוקסי אפיטמרין אוניסיל ZN, ושתי שכבות צבע "איתן" בעובי 40 מיקרון כל שכבה, בגוון לפי בחירת האדריכל.	
משקוף:	זיגוג:	
פירזול:		
פרטים:		
הערות:		

# מוזיאון השמרוני הטוב

מסגרות

20 - D

תאור גרפי:

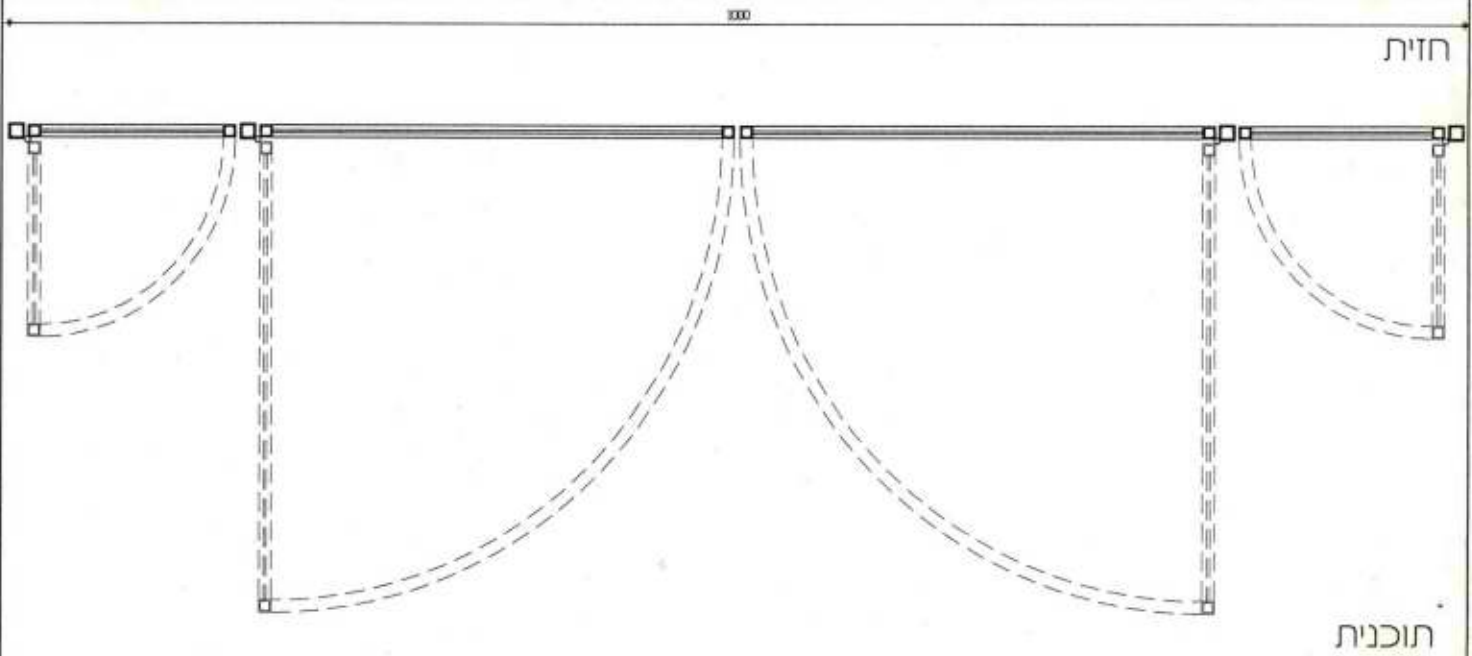
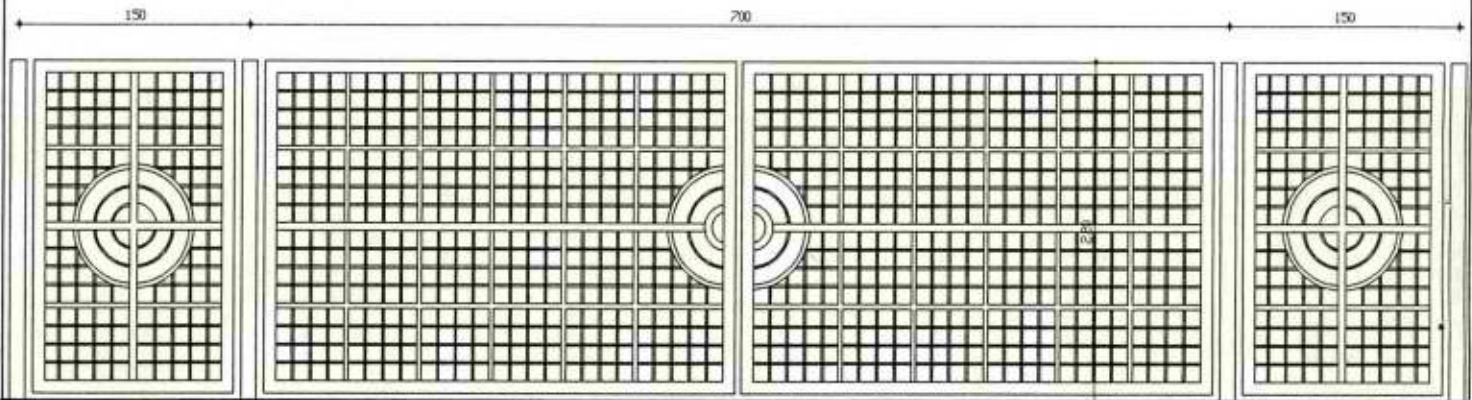

מידות:	1000/220	ק.מ. 1:50
כמות:	1	
מיקום:	כניסה למתחם הכרמיות.	
תאור מילולי:	שער ברזל חשמלי לרכב ו-2 שערים להולכי רגל בכניסה למיתחם. כל כנף מורכבת ממסגרת חיצונית במידות 100/100, חלוקה ראשית-כנימית מכרופיל במידות 100/50 חלוקה משנית מכרופיל במידות 30/30 ותת חלוקה מכרופילים 12/12. וכל הכרופילים בחתך ריבועי והמידות מצוינות במ"מ	
גמור:	גיליון לפי תקן ישראל 918, שיוף המתכת וחיסמוסה, ניקוי עם מדלל 4100. שכבה אחת בעובי 40 מיקרון של צבע יסוד אפוקסי אפיטמרין אוניסיל ZN, ושתי שכבות צבע "איתן" בעובי 40 מיקרון כל שכבה, בגוון לפי בחירת האדריכל.	
משקור:	זיגוג:	
פירזול:	מנעול בהלה לרוחב הכנפים.	
כרטיס:		
הערות:	חיבורי החשמל והפירזול הדרוש לשער החשמלי לפי הנחיות מהנדס החשמל והבטיחות. וכלולות במחיר.	

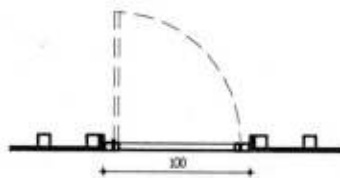
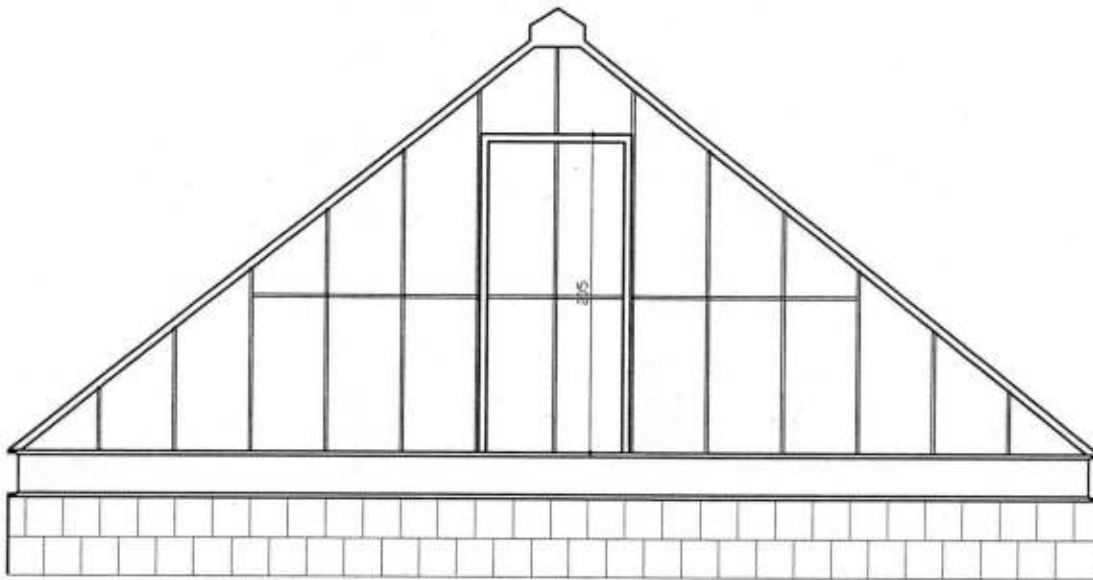

תוכנית

ק.מ. 1:50	100/205	מידות:
	1	כמות:
כניסה מהבנין הצפוני החדש לחלל גג הרעפים של הבנין הישן.		
תאור מילולי: דלת בעלת כנף אחת מעץ עם חימוי נחושת כדוגמת גמלון הגג של הבנין הישן. הדלת תשולב ותוצנע בגמלון הגג לפי הפרטים והנחיות האדריכל בשטח.		
גמור:		
זיגוג:	עץ בחימוי נחושת.	משקוף:
ידיית - ברזל מתוצרת DOMCILE או שו"ע.		
מרטים:		
הערות:		



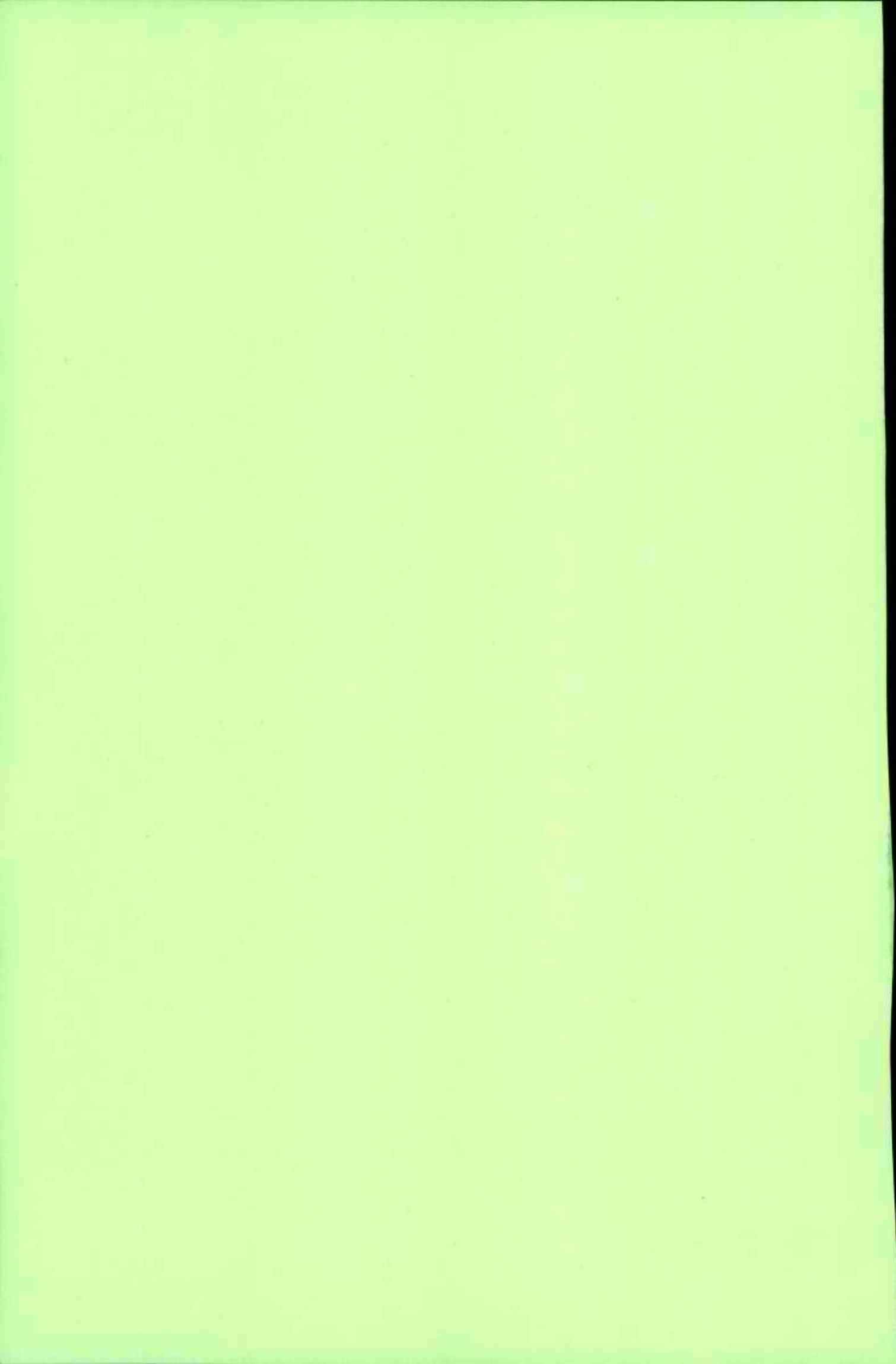

תאריך:	תאריך:	תאריך:	תפוצה
1.7.2002	18.4.2002		עיריית מ. אדומים - גדי ברנדס
1.7.2002	18.4.2002		ח.מ.ת - ליטל ידן
1.7.2002	18.4.2002		קמ"ס ארכיטקטורה - איציק מגן
1.7.2002	18.4.2002		קונסטרוקציה - יוסי גורדון
1.7.2002	18.4.2002		חשמל - ערו בלוס
1.7.2002	18.4.2002		אינסטלציה - יזהר עירוני
1.7.2002	18.4.2002		בטיחות - גיורא גלינסקי

פרויקט

## מוזיאון השומרוני המזוב מעלה אדומים

לעיון	לאישור	לתכנון	למכרז	לביצוע	לעדכון
<input type="radio"/>	<input type="radio"/>	<input type="radio"/>	<input checked="" type="radio"/>	<input type="radio"/>	<input type="radio"/>
קנה מידה		תאריך:		תאריך עדכון אחרון:	
משתנה		13.2.2002		1.7.2002	

נושא

## חוברת פרטי בנין

מס' הגליון	מהדורה:	מס' סידורי:	מס' פרויקט:
D-1	2		

משרד המתכנן: שילוני אדריכלים  
אדריכל אחראי: קובי לוי

יטל ויזנתן פטילוני אדריכלים  
J.J. SHILONI ARCHITECTS

הקניון המגן 30 93644 יזופגלים  
פני: 02-5663448 TEL: 02-5634792, 5663448 FAX: 02-5663448

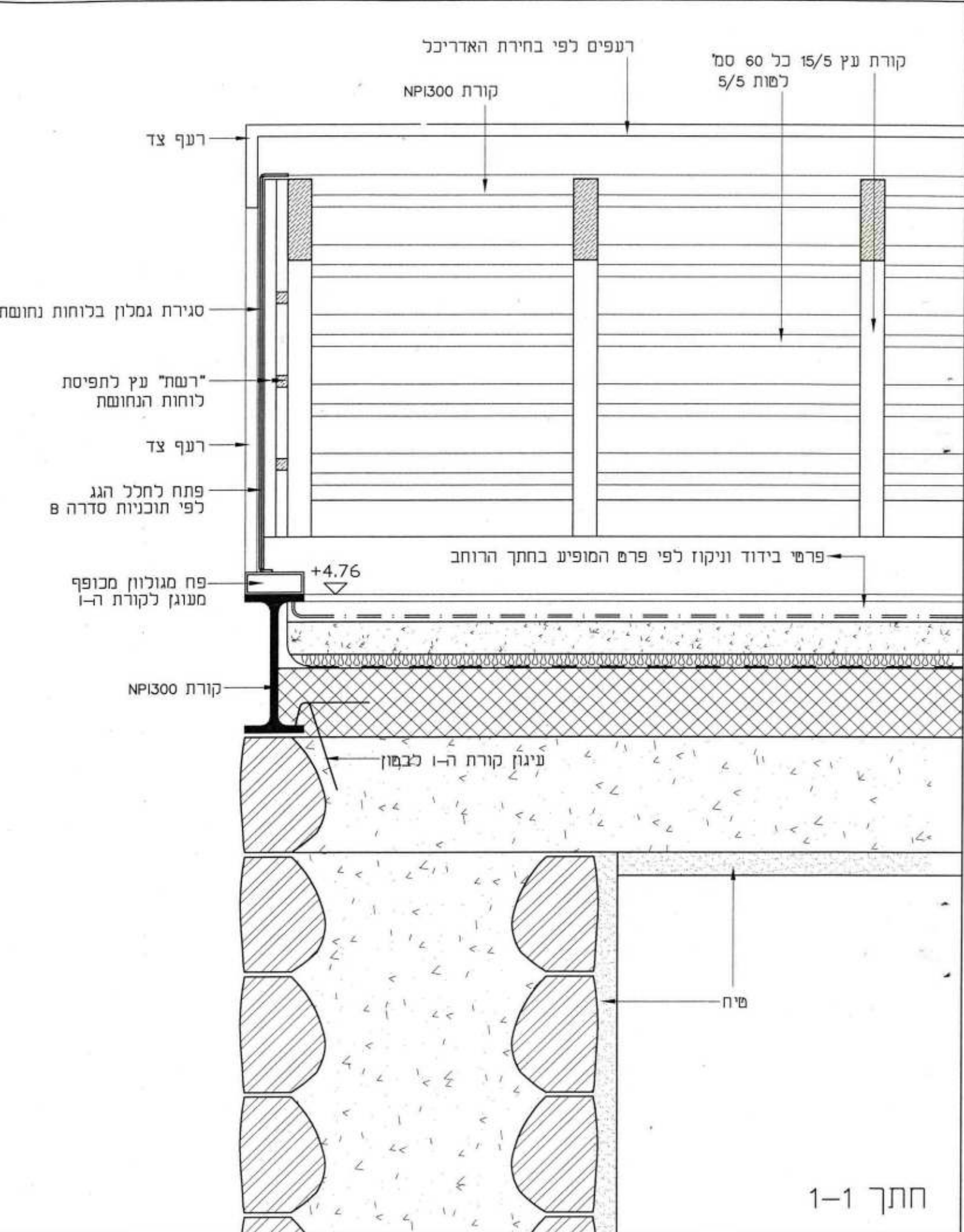
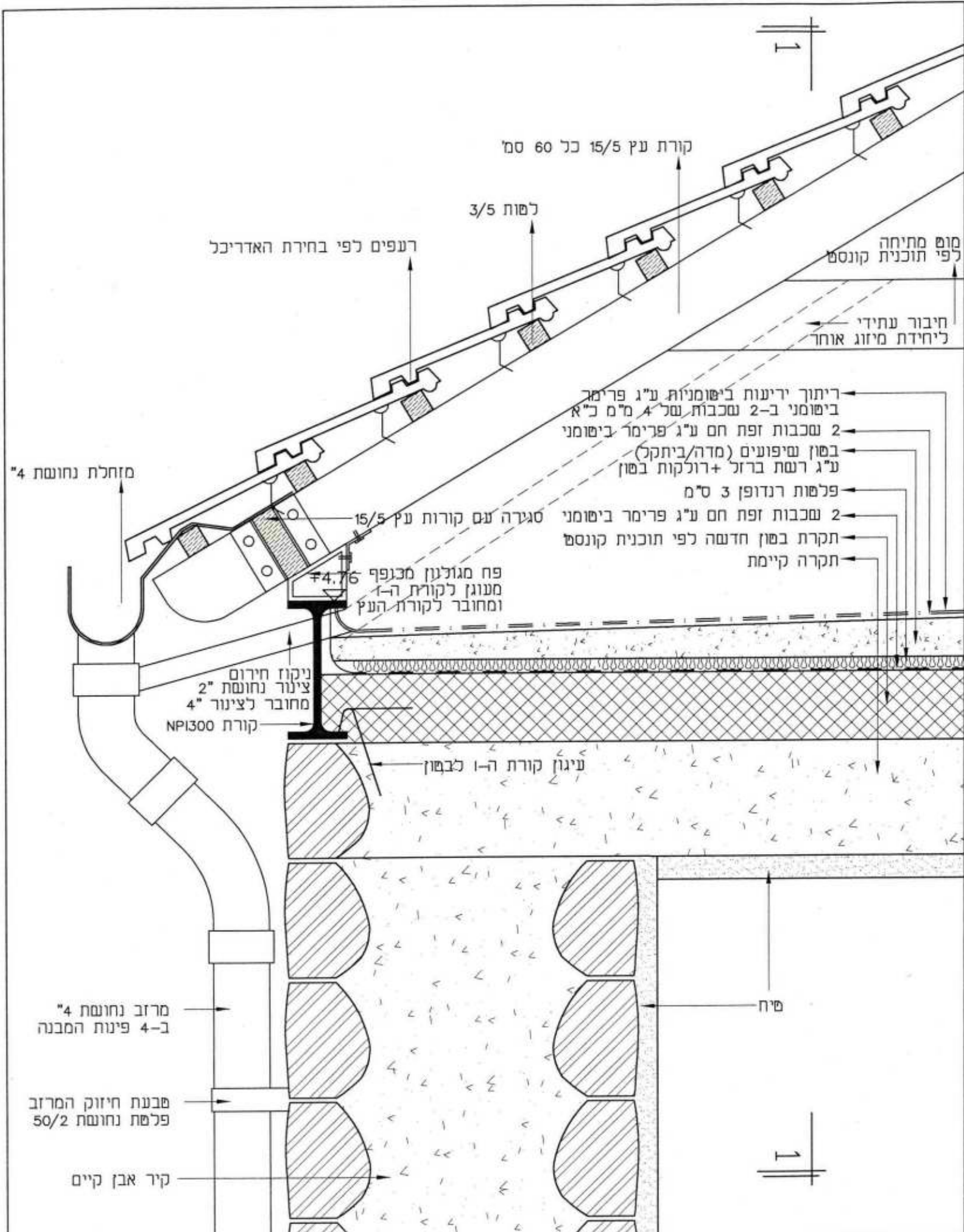

חתך 1-1

פרט A-1	1 : 10	ק.מ.	הנושא פרטי גג רעפים	מוזיאון השומרונים הטוב	שם הפרוייקט	יונתן שילוני JONATHAN SHILONI ARCHITECT חזקיהו המלך 30 ירושלים 93644 30 HEZKIAHU HAMELECH, 93644 JERUSALEM פקס 02-5663448 טל 02-5634792, 5663448
	pratim10.dwg	שם הקובץ:		מבנה קיים	שם הקטע בפרוייקט	

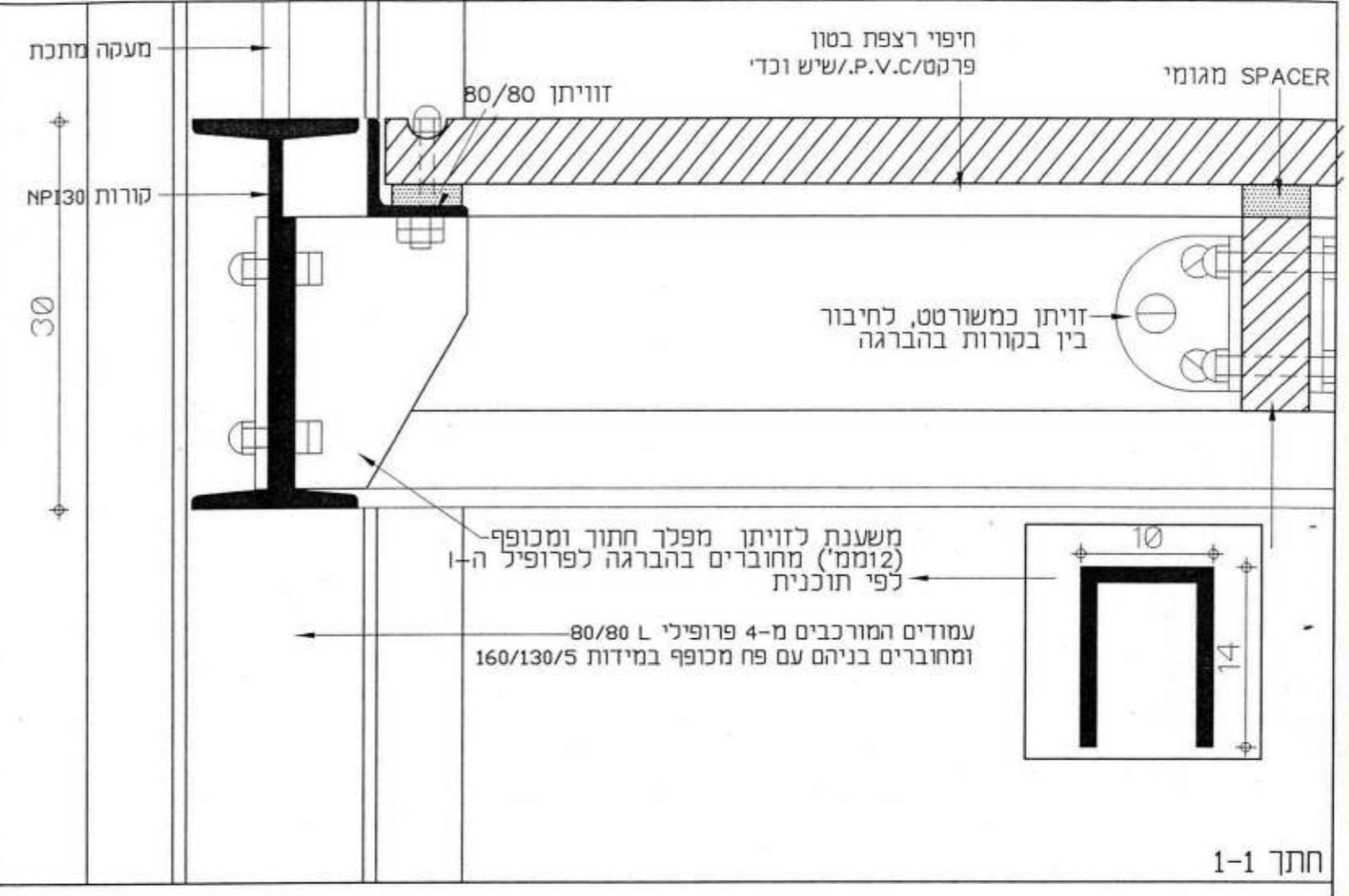
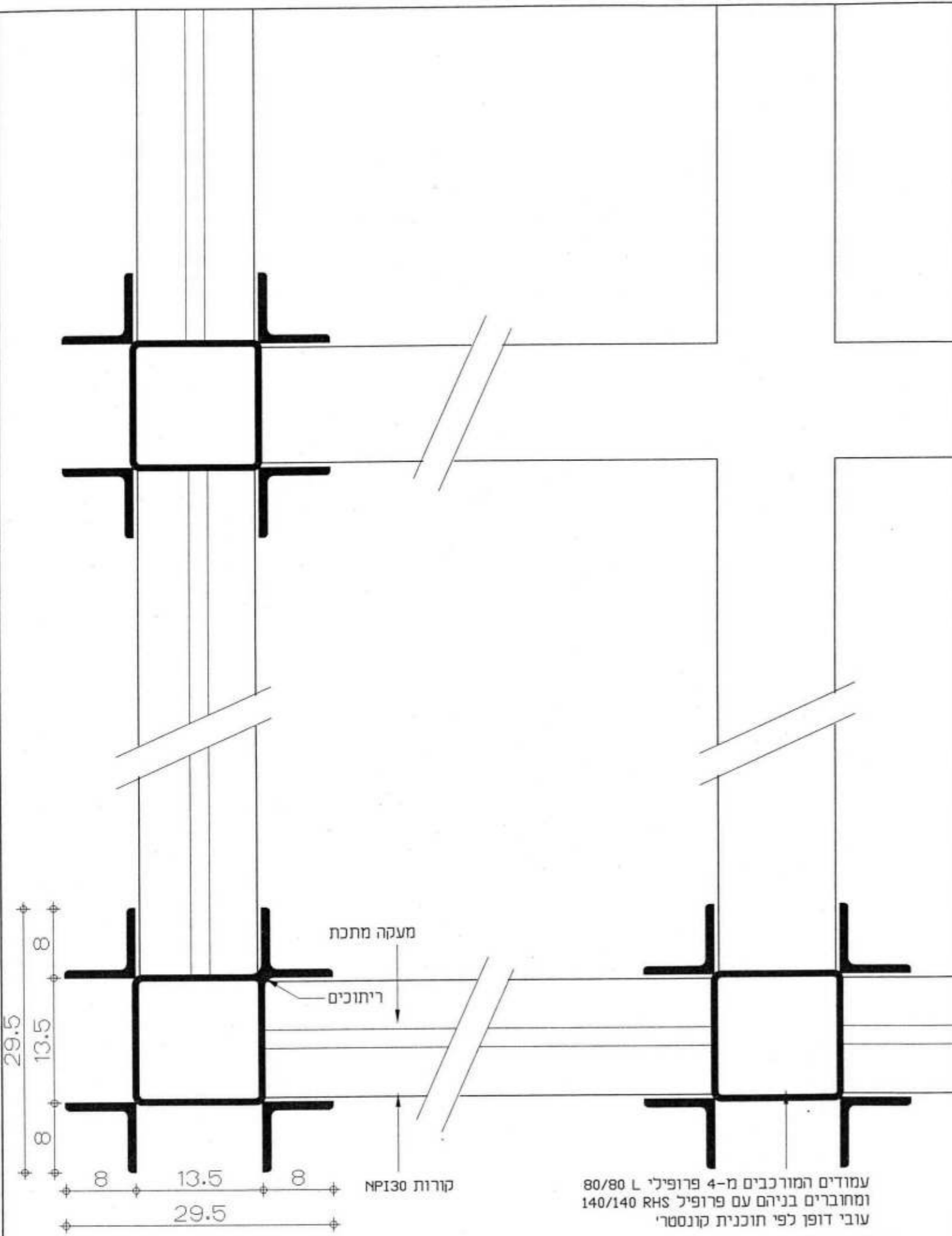

פרט B-1	ק.מ.	שם הקובץ: pratim5.dwg
	1:5	

הנושא: חתך אופקי טיפוסי ופרט חזית

מוזיאון השומרונים הטוב  
 שם הפרוייקט: שם הקטע בפרוייקט  
 מבנה חדש צפוני

יונתן שילוני  
 JONATHAN SHILONI ARCHITECT  
 חזקיהו המלך 30 ירושלים 93644  
 30 HEZKIAHU HAMELECH, JERUSALEM 93644  
 FAX 02-5663448 TEL 02-5634792, 5663448 30

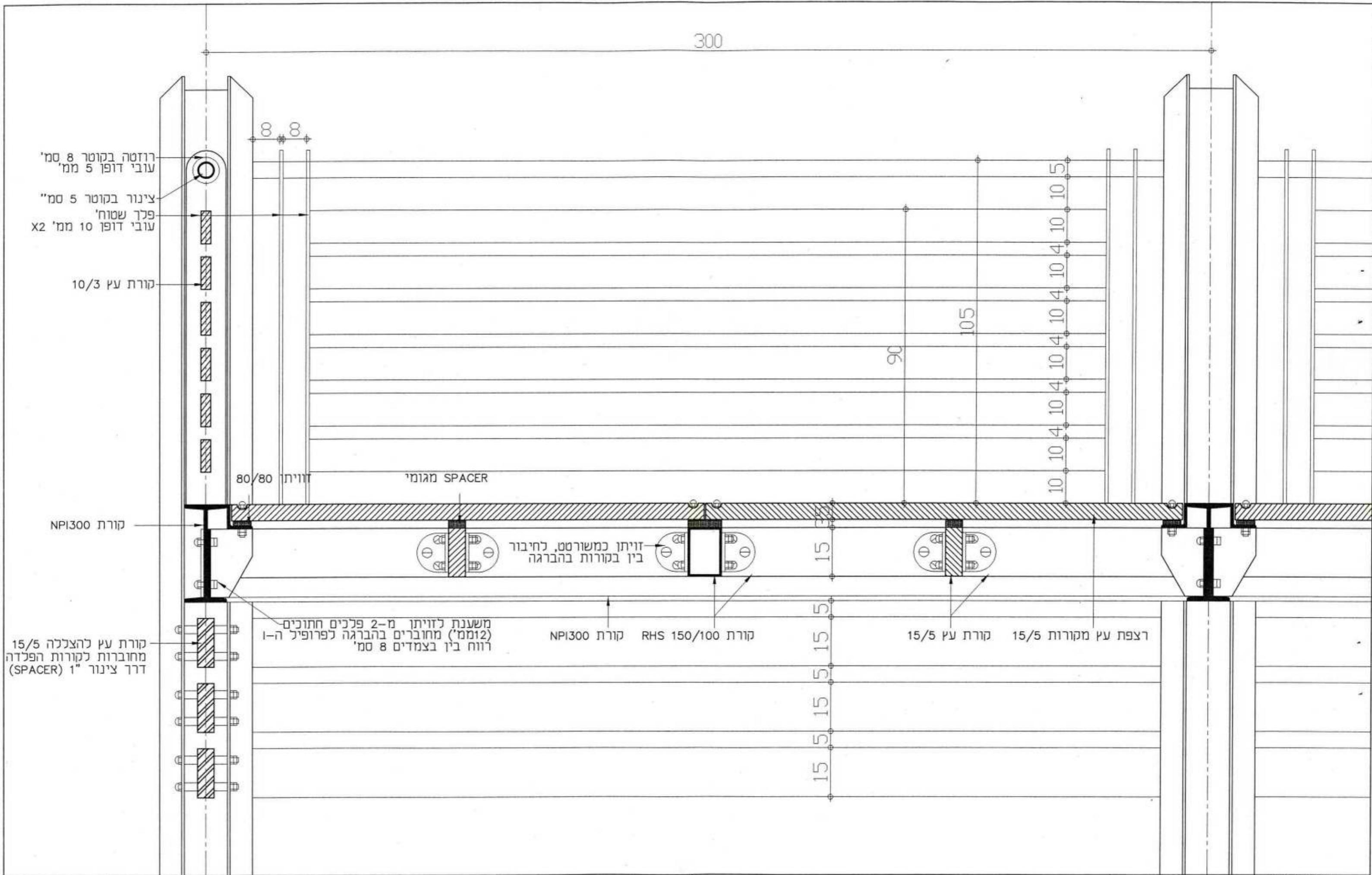

פרט B-2	1 : 10	ק.מ.	הנושא פרטי תקרות ורצפות פרטי מעקות מתכת והצללות	מוזיאון השומרוני הטוב	שם הפרוייקט	אדריכל JONATHAN SHILONI יורשלים 30 HEZKIAHU HAMELECH. FAX 02-5663448	יונתן שילוני ARCHITECT חזקיהו המלך 30 93644 JERUSALEM 93644 TEL 02-5634792. 5663448
	pretim10.dwg	שם הקובץ:			שם הקטע בפרוייקט		

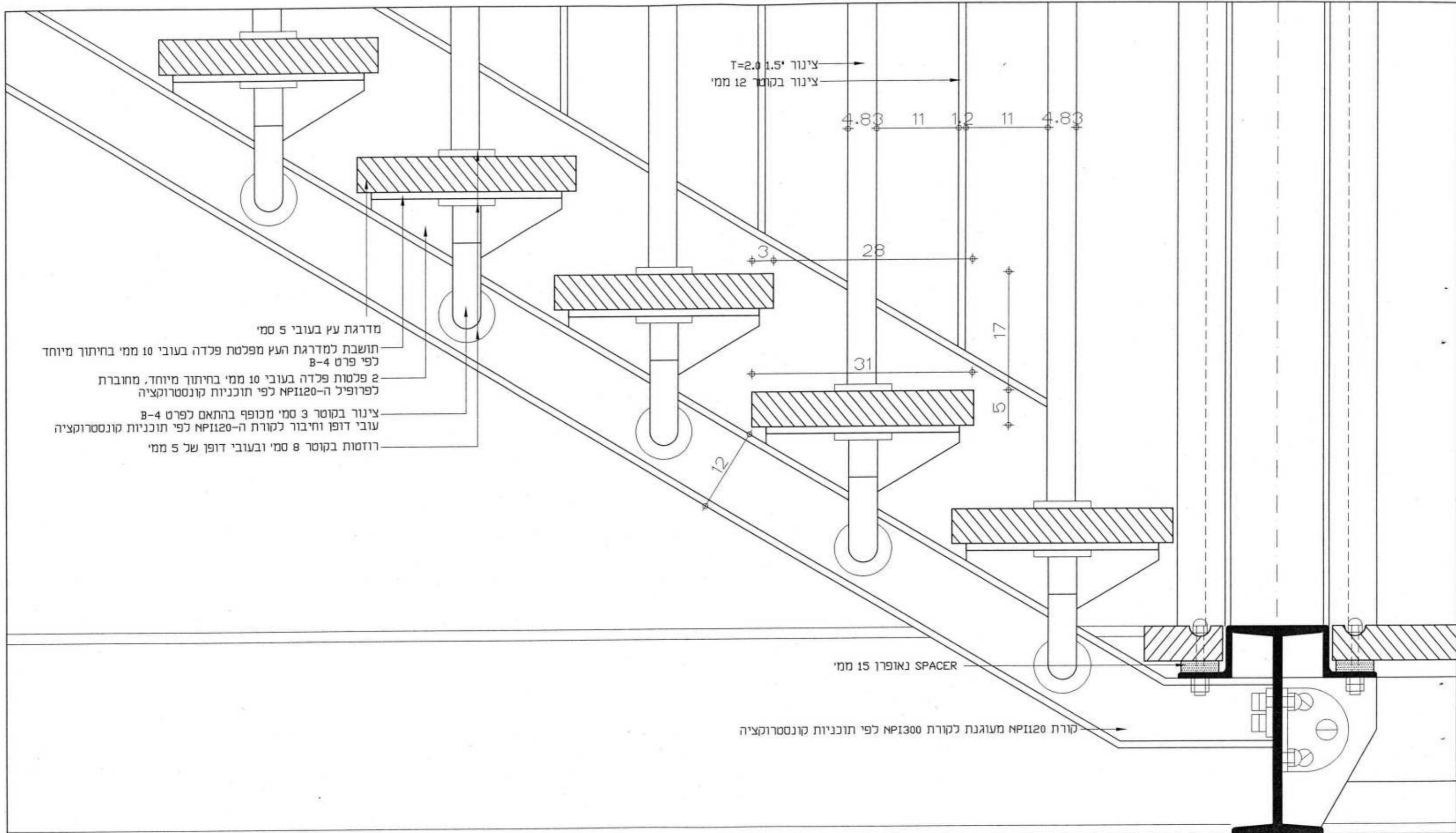

חתך אורך

עמודים המורכבים מ-4 פרופילי L 80/80 ומחברים בניהם עם פרופיל RHS 140/140 עובי דופן לפי תוכנית קונסטרוקציה

פרט B-3	1:5	ק.מ.	הנושא פרטי מדרגות	שם הפרוייקט מוזיאון השומרונים הטוב	שם הפרוייקט מבנה צפוני חדש	יונתן שילוני JONATHAN SHILONI ARCHITECT ירושלים 93644 30 30 HEZKIAHU HAMELECH, 93644 JERUSALEM FAX 02-5663448 TEL 02-5634792, 5663448
	pretim5.dwg	שם הקובץ:				

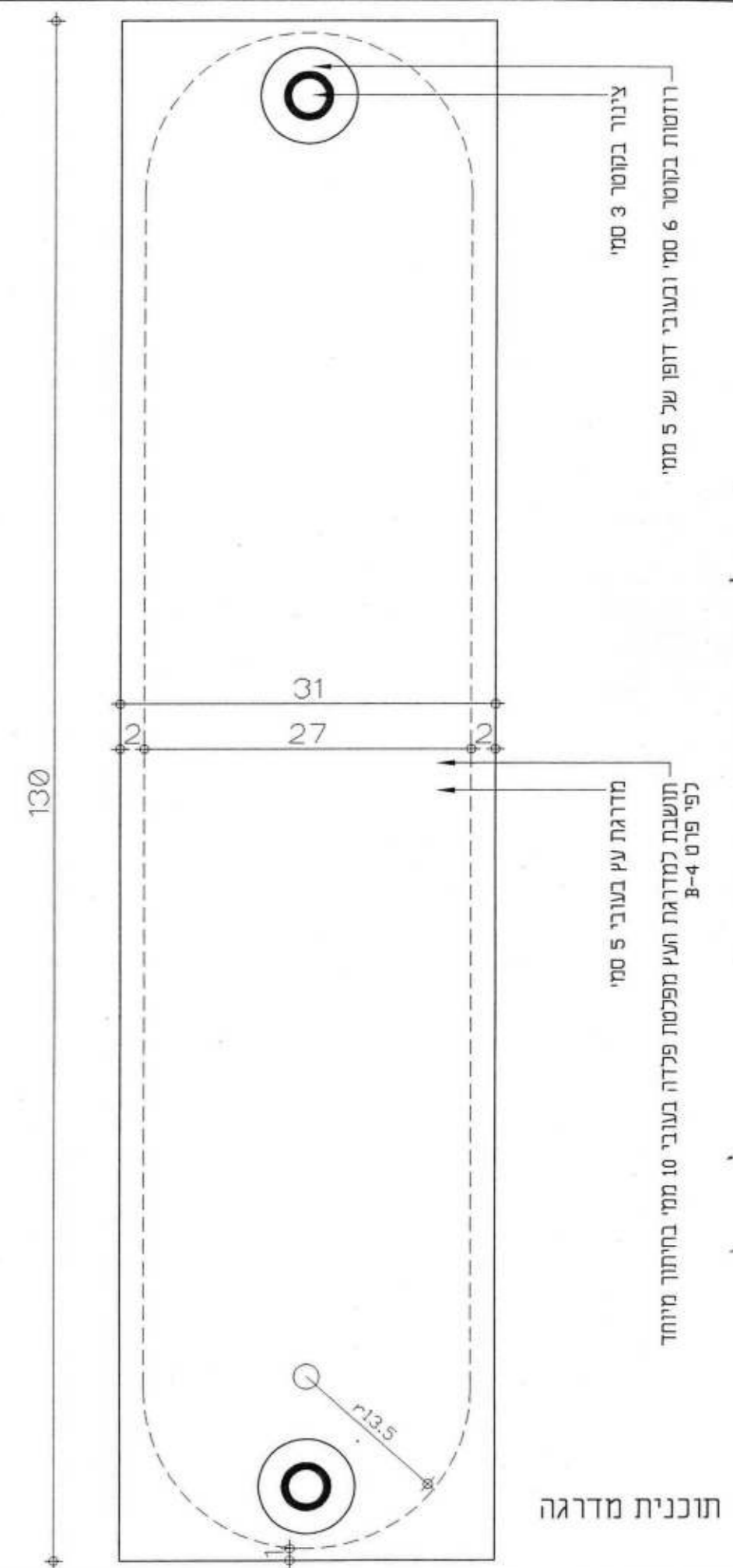
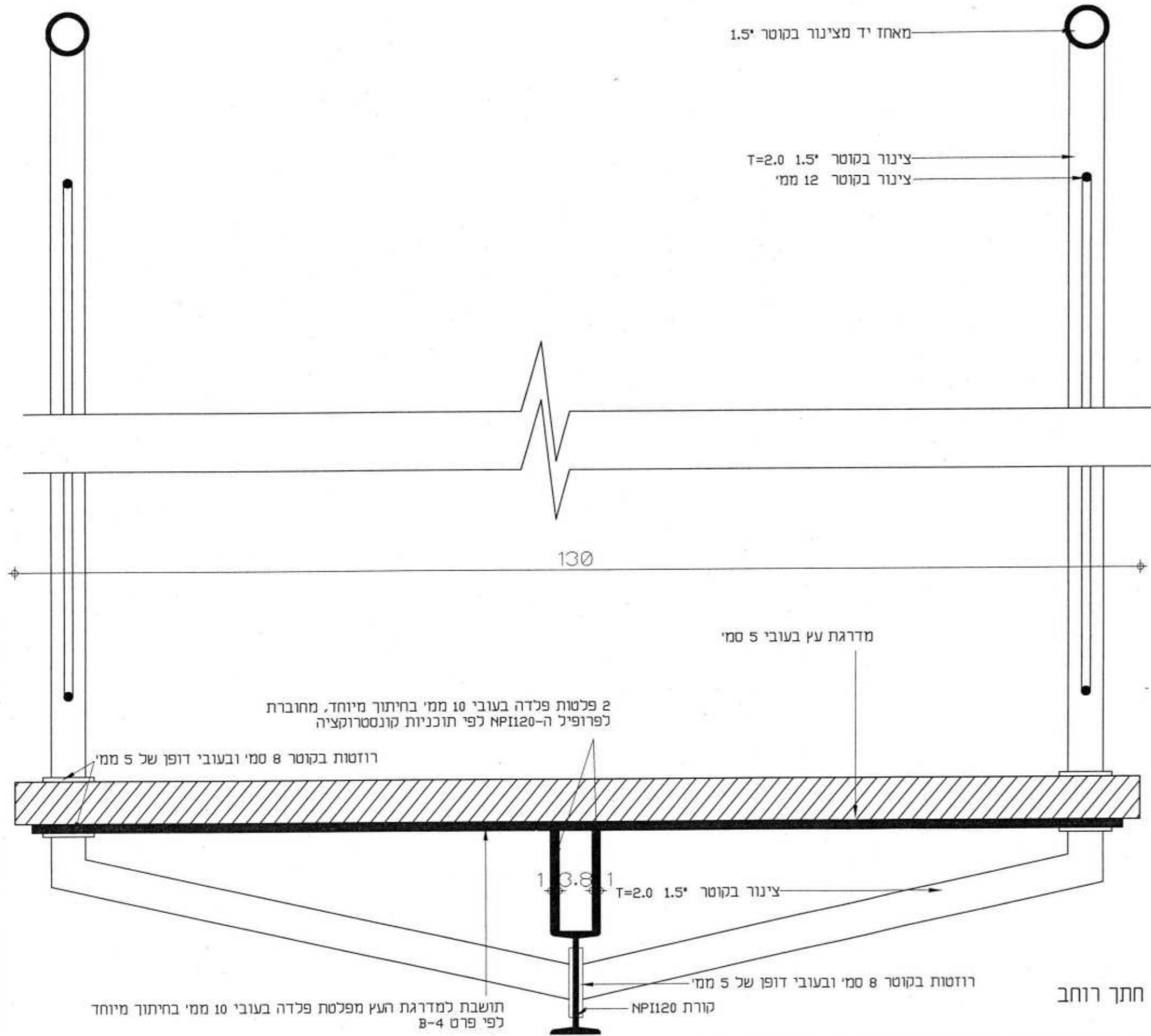

פרט B-4	1:5	ק.מ.	הנושא פרטי מדרגות	מוזיאון השומרונים הטוב	שם הפרוייקט	יונתן שילוני ARCHITECT
	pretim5.dwg	שם הקובץ:			שם הקטע בפרוייקט	

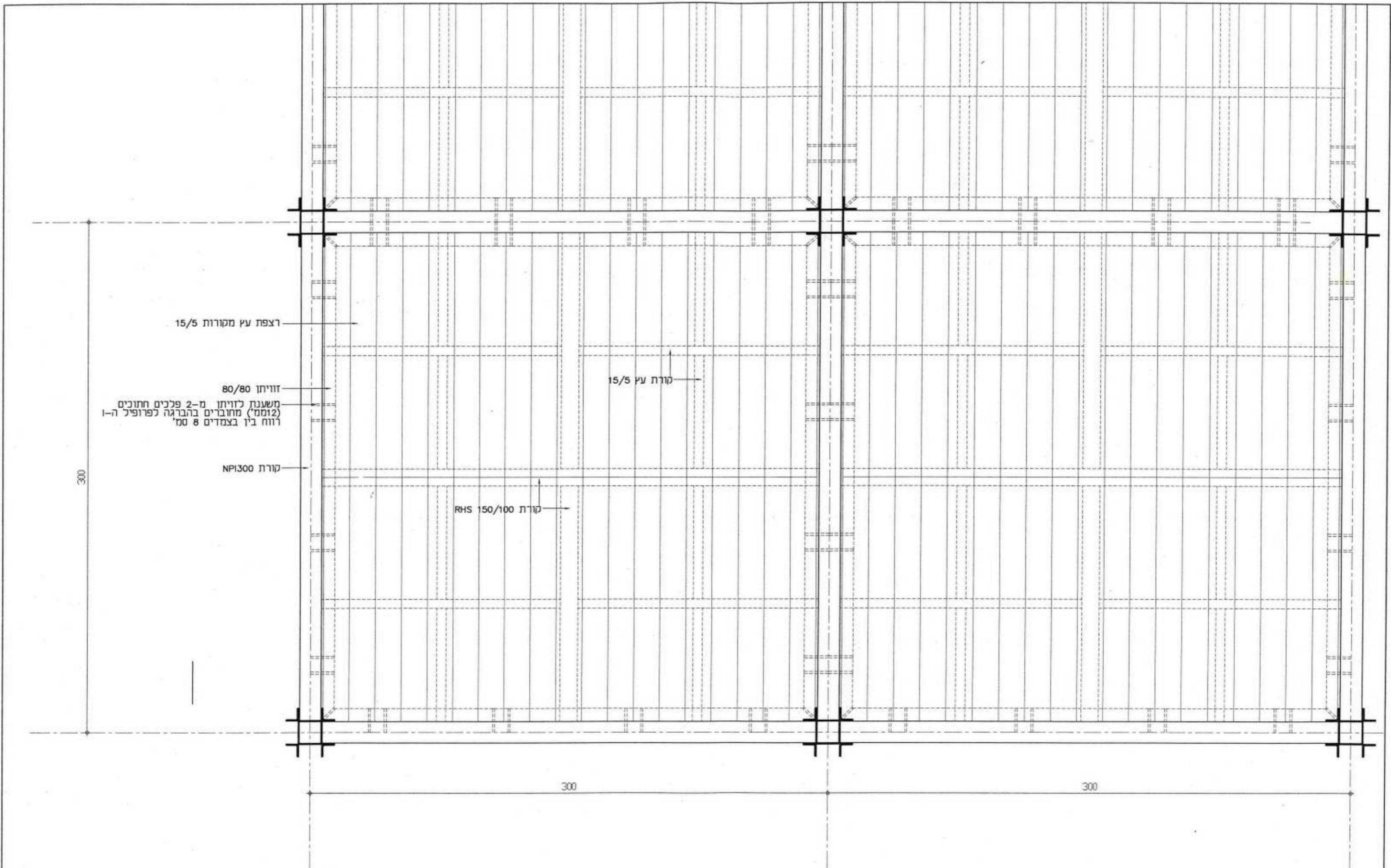

רצפת עץ מקורות 15/5

זוויתו 80/80  
 משענת לזוויתו מ-2 פלכים חתוכים  
 (זומ"מ) מחוברים בהברגה לפרופיל ה-1  
 רווח בין בצמדים 8 סמ'

קורת עץ 15/5

קורת NPI300

קורת RHS 150/100

300

300

300

פרט B-5	1 : 20	ק.מ.	הנושא תוכנית רצפה	שם הפרוייקט מודיאון השומרוני הטוב	שם הפרוייקט שם הקטע בפרוייקט מבנה צפוני	יונתן שילוני ARCHITECT חוקיה המנד 30 30 HEZKIAHU HAMELECH, 93644 JERUSALEM TEL 02-5634792, 5663448 FAX 02-5663448
	pretim20.dwg	שם הקובץ:				



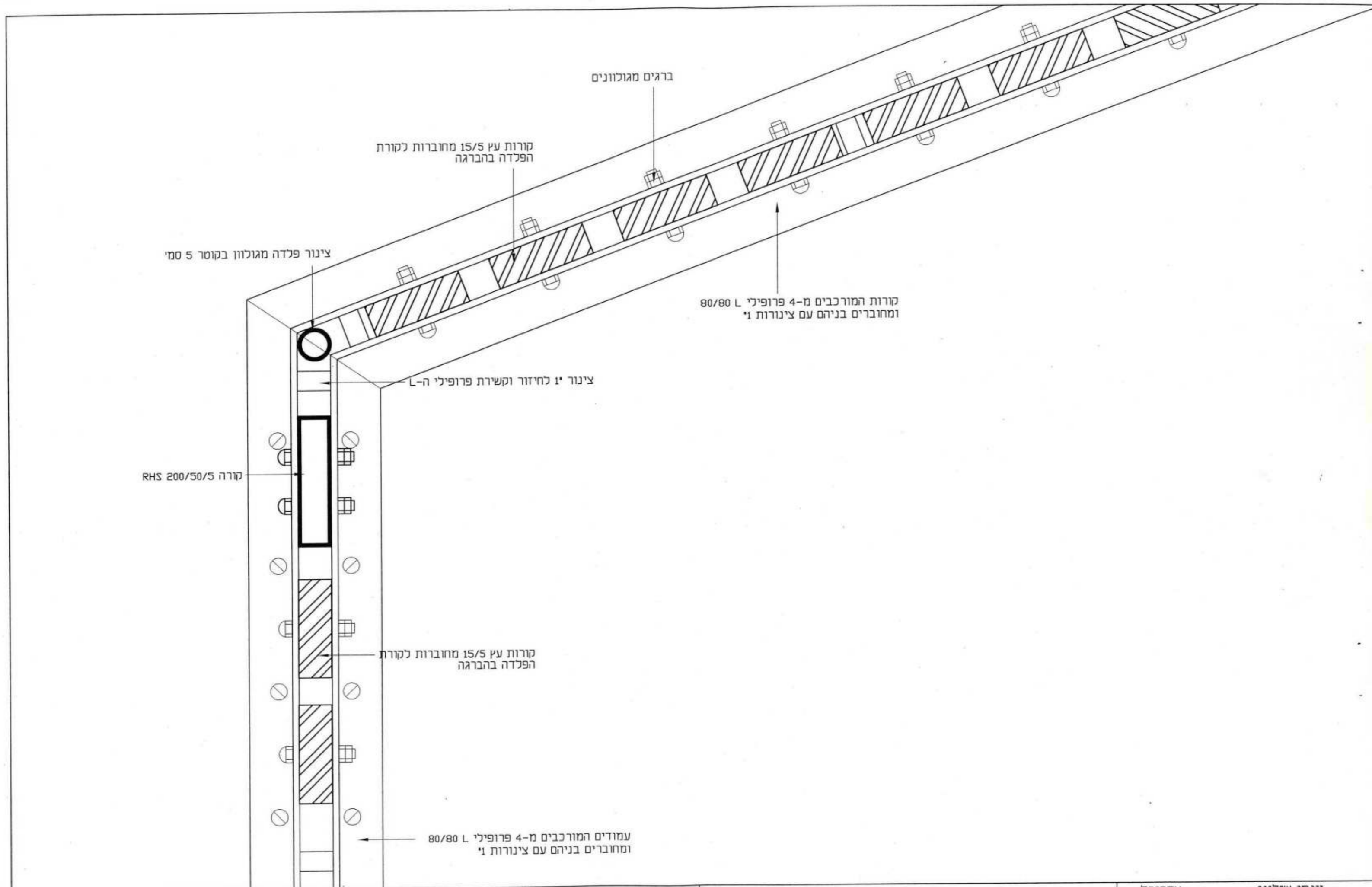

פרט C-1	1 : 5	ק.מ.	הנושא פרט חיבור טיפוסי אלטרנטיבה 2	שם הפרוייקט מוזיאון השומרונים הטוב	שם הקטע בפרוייקט כנסיה	אדריכל JONATHAN SHILONI ירושלים 30 HEZKIAHU HAMELECH, 93644 JERUSALEM 93644 TEL 02-5663448 TEL 02-5634792, 5663448 70
	prtim5.dwg	שם הקובץ:				

# מרכיבי הפרגולה

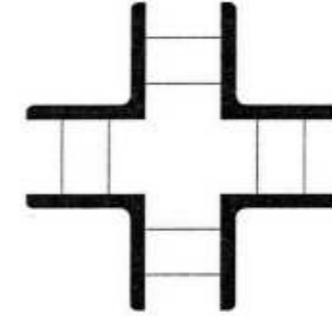
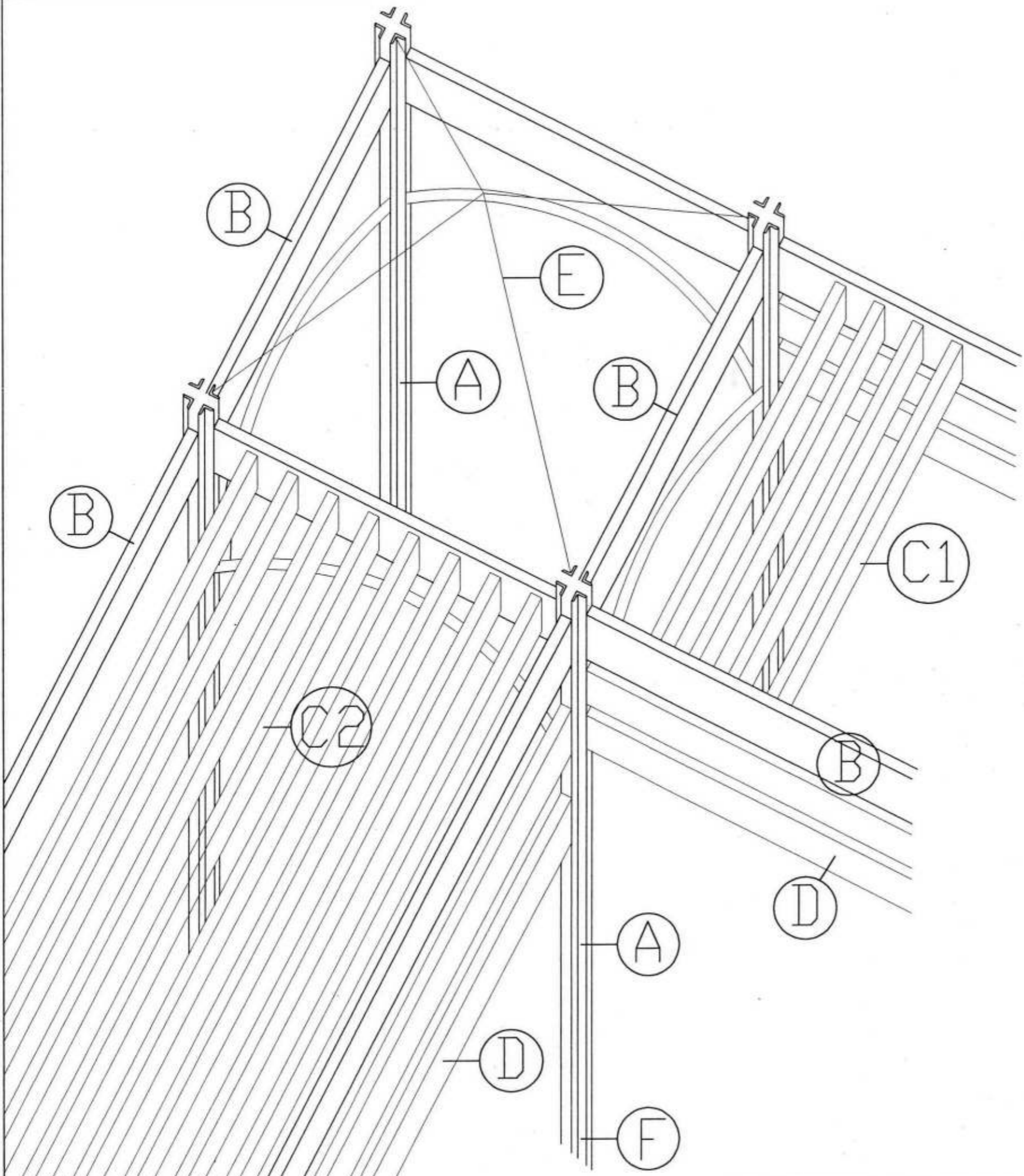

עמודים ראשיים 4x L80/80 מחוברים בניהם עם צינור 1"

(A)



קורות מתכת קושרות RHS 200/50/5

(B)



קורות עץ רוחביות להצללה אופקית 15/5

(C1)



קורות עץ אורכיות להצללה אופקית 15/5

(C2)

קורות עץ להצללה אנכית 15/5

(D)

פרמידת מפגש

(E)

יסוד לעמודים ומשטח עץ להליכה ידקי

(F)

P-1	פרט	ק.מ.	הנושא מרכיבי הקולונדה	שם הפרוייקט מוזיאון השומרונים הטוב	שם הפרוייקט	אדריכל JONATHAN SHILONI ARCHITECT	יונתן שילוני ARCHITECT
	1:5	שם הקובץ: pratim5.dwg					
					FAX 02-5663448		TEL 02-5634792, 5663448

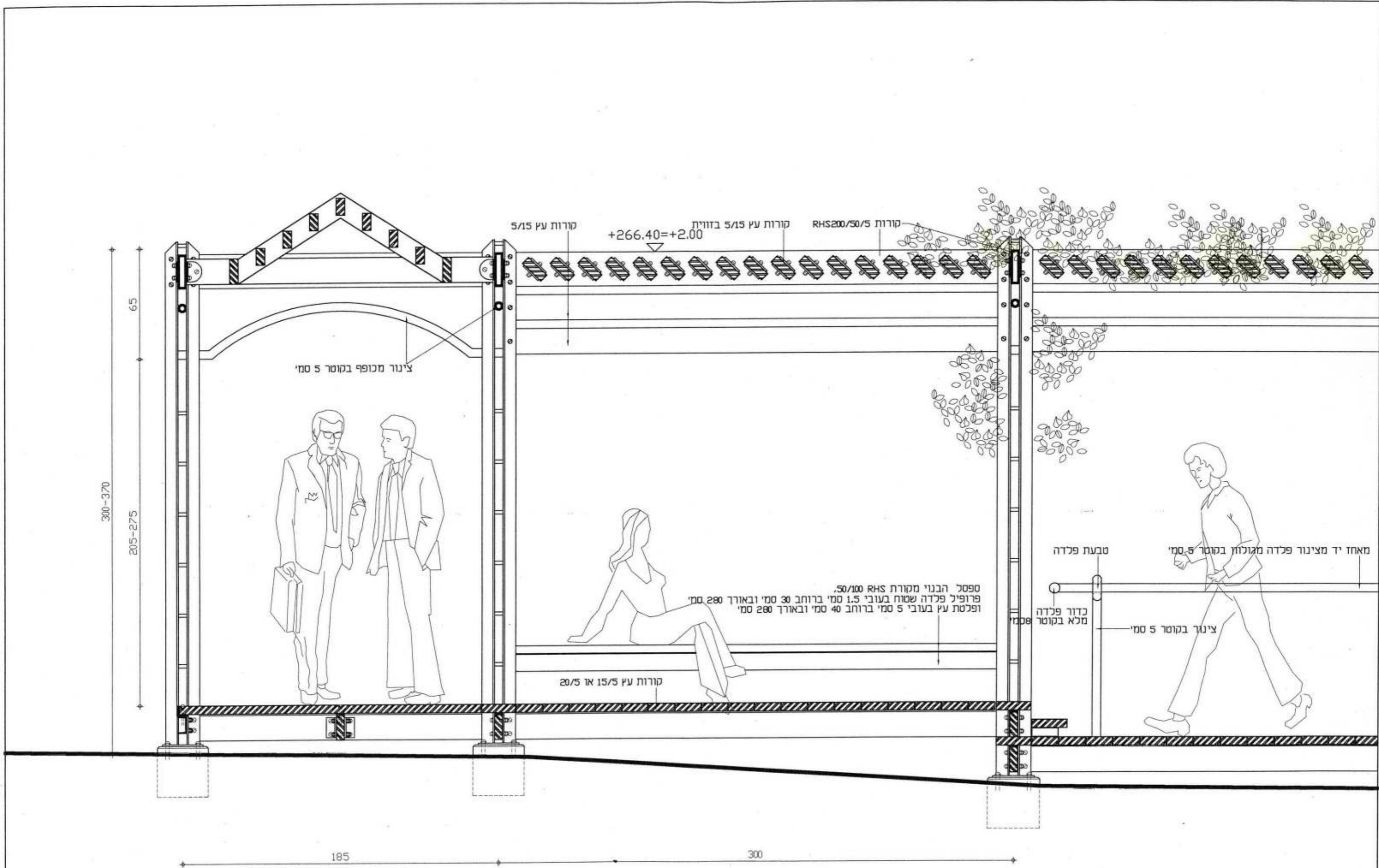

P-2	פרט	ק.מ.	הנושא	שם הפרוייקט	יונתן שילוני ARCHITECT
	1 : 20	שם הקובץ:	חתר אורך טיפוסי	מוזיאון השומרונים הטוב	JONATHAN SHILONI ARCHITECT
	pratin20.dwg			פרגולות	חוקיה המנד 30 93644 JERUSALEM
				שם הקטע בפרוייקט	30 HEZKIAHU HAMELECH, 93644 JERUSALEM
					FAX 02-5663448 TEL 02-5634792, 5663448

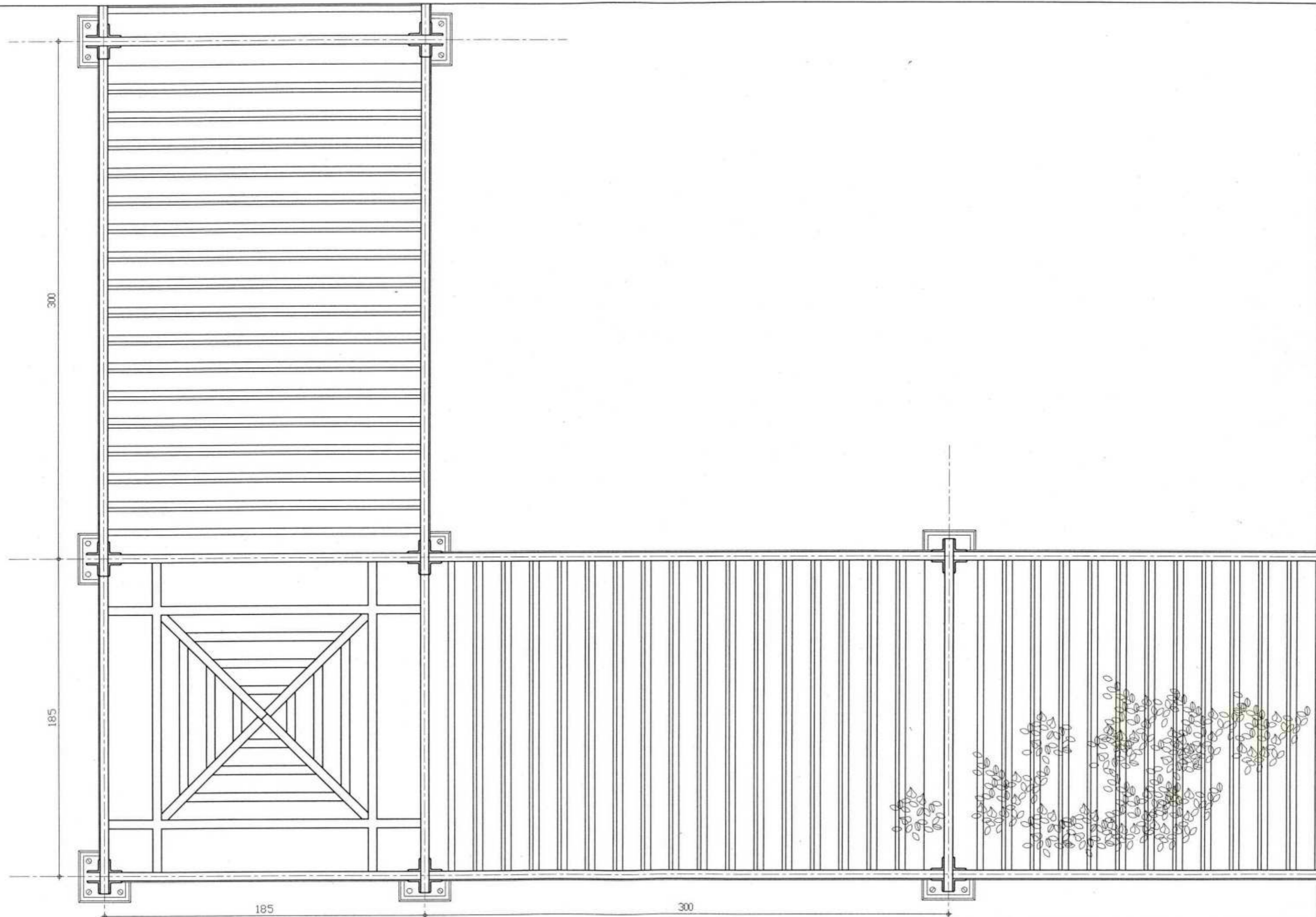

פרט P-3	1 : 20	ק.מ.	הנושא מבט על של קטע מהפרגולה	שם הפרוייקט מודיאון השומרוני הטוב	שם הפרוייקט שם הקטע בפרוייקט	אדריכל JONATHAN SHILONI ARCHITECT ירושלים 30 HEZKIAHU HAMELECH FAX 02-5663448	יונתן שילוני ARCHITECT 30 JERUSALEM 93644 TEL 02-5634792, 5663448
	pratin20.dwg	שם הקובץ:					

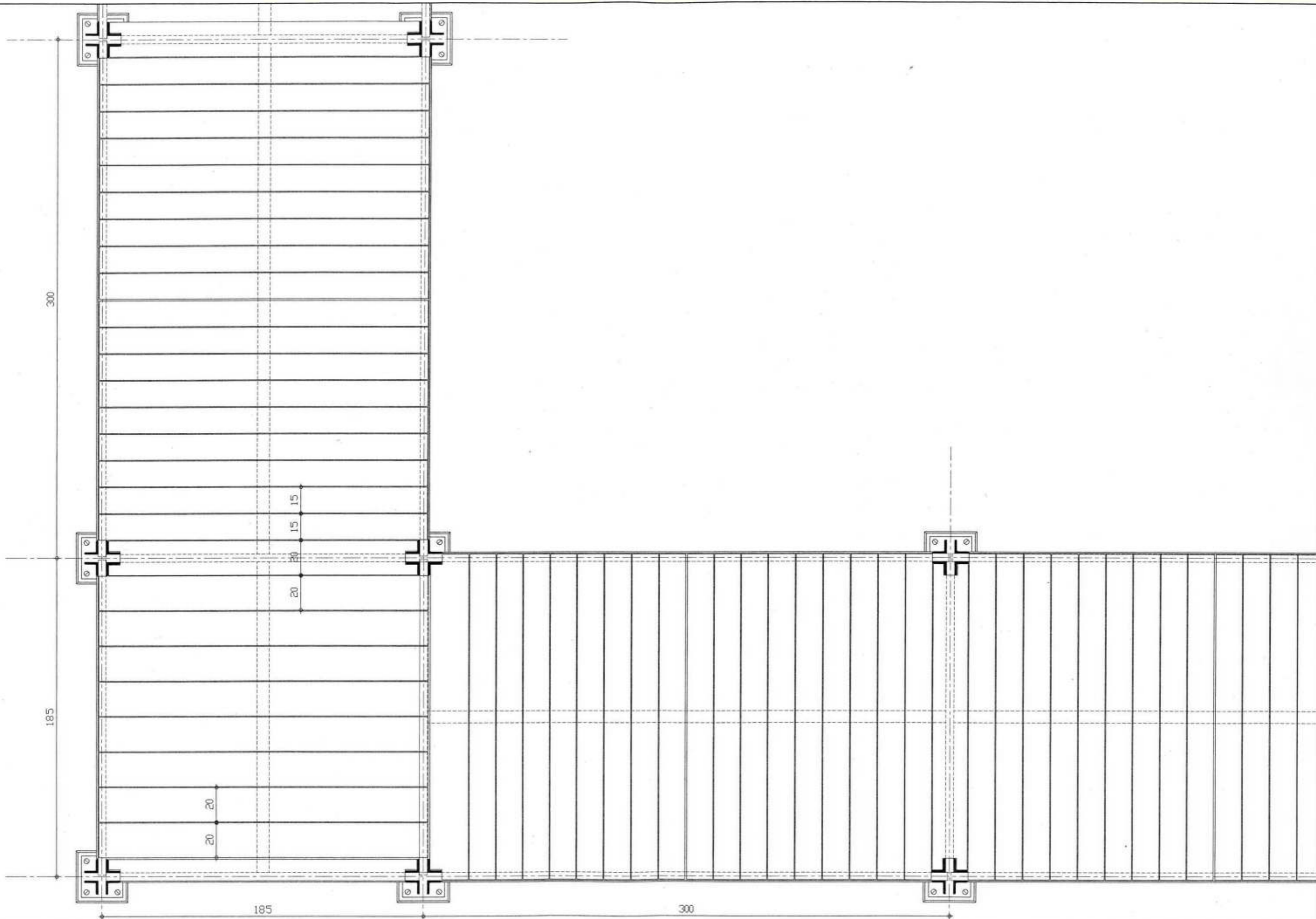

P-4	פרט 1 : 20	ק.מ.	הנושא	מוזיאון השומרוני הטוב	שם הפרוייקט	יונתן שילוני JONATHAN SHILOMI ARCHITECT ירושלים 30 30 HEZKIAHU HAMELECH, 93644 JERUSALEM פקס 02-5663448 טל 02-5634792, 5663448
	pretim20.dwg	שם הקובץ:	תוכנית רצפת הפרגולה (ידקי)	פרגולות	שם הקטע בפרוייקט	

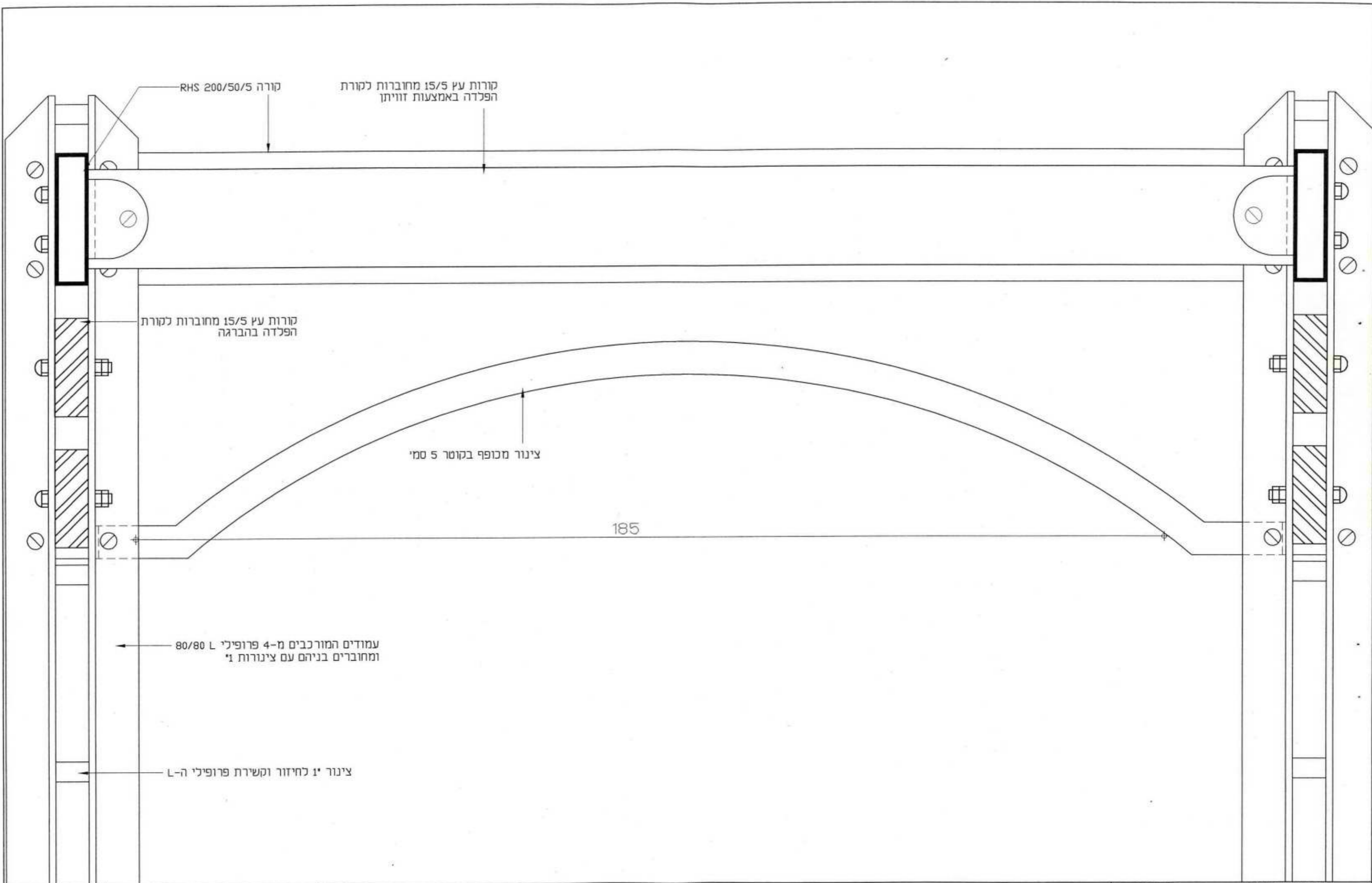

פרט P-5	ק.מ.	הנושא	שם הפרוייקט	יונתן שילוני ARCHITECT חנינו המלך 30 93644 ירושלים 30 HEZKIAHU HAMELECH, 93644 JERUSALEM TEL 02-5634792, 5663448 FAX 02-5663448
	1 : 5	חתך רוחב טיפוסי	מודיאון השומרוני הטוב	
שם הקובץ: pratim5.dwg		פרגולות	שם הקטע בפרוייקט	

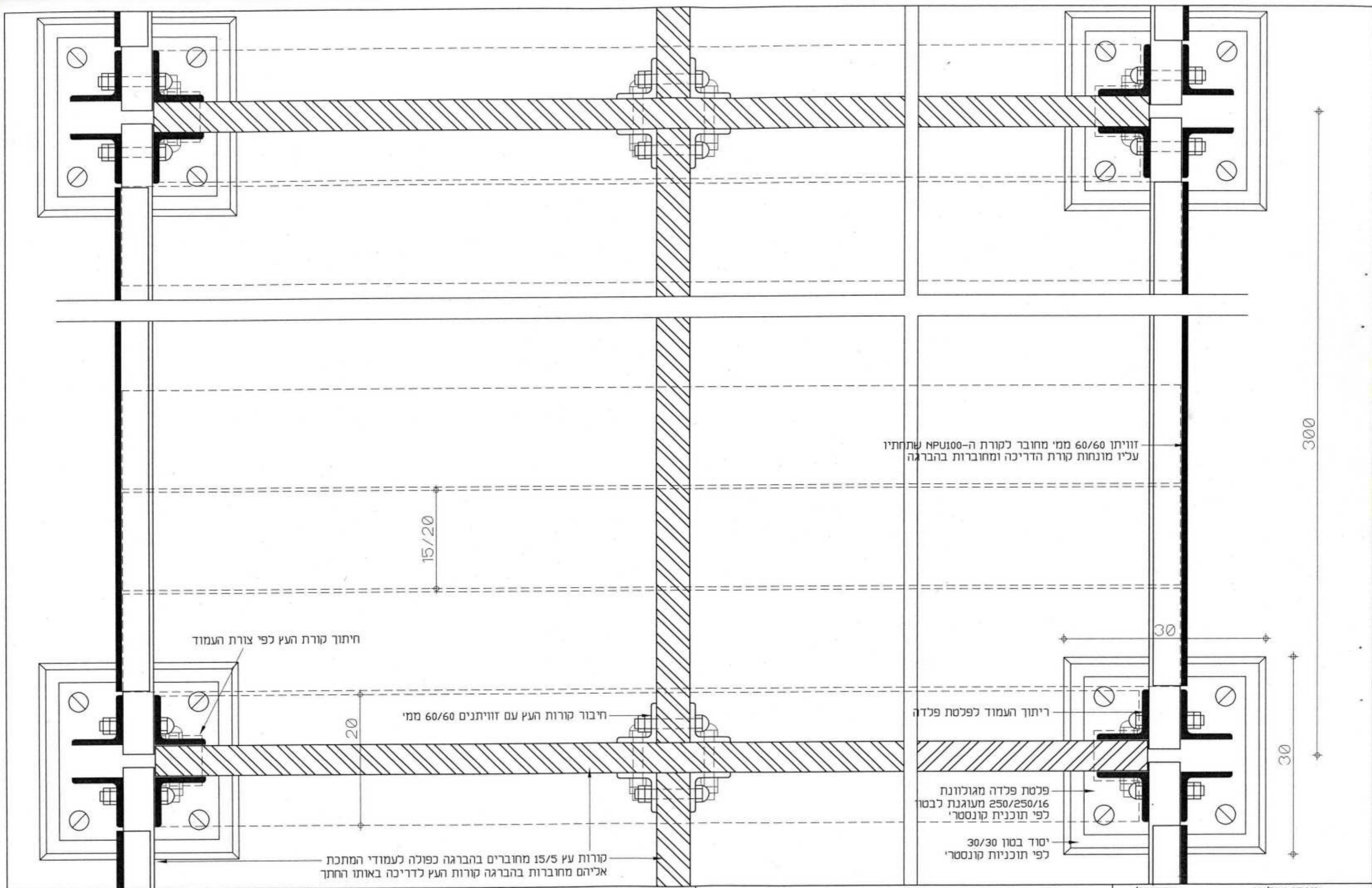

זוויתון 60/60 ממי מחובר לקורת ה-APU100 שתחתיו עליו מונחות קורת הדריכה ומחוברות בהברגה

חיתוך קורת העץ לפי צורת העמוד

חיבור קורות העץ עם זוויתנים 60/60 ממי

ריתוך העמוד לפלסת פלדה

פלסת פלדה מגולוונת 250/250/16 מעוגנת לבטון לפי תוכנית קונסטרי

יסוד בטון 30/30 לפי תוכניות קונסטרי

קורות עץ 15/5 מחוברים בהברגה כפולה לעמודי המתכת אליהם מחוברות בהברגה קורות העץ לדריכה באותו החתך

פרט P-6	1 : 5	ק.מ.	הנושא פרטי משטחי הליכה מעץ ידקי - חתך אופקי	שם הפרוייקט מודיאון השומרוני הטוב	שם הפרוייקט יונתן שילוני ARCHITECT
	pratim5.dwg	שם הקובץ:		שם הקטע בפרוייקט מבנה חדש צפוני	חזפיה ומנד 30 ירושלים 93644 30 HEZKIAHU HAMELECH, JERUSALEM 93644 FAX 02-5663448 TEL 02-5634792, 5663448

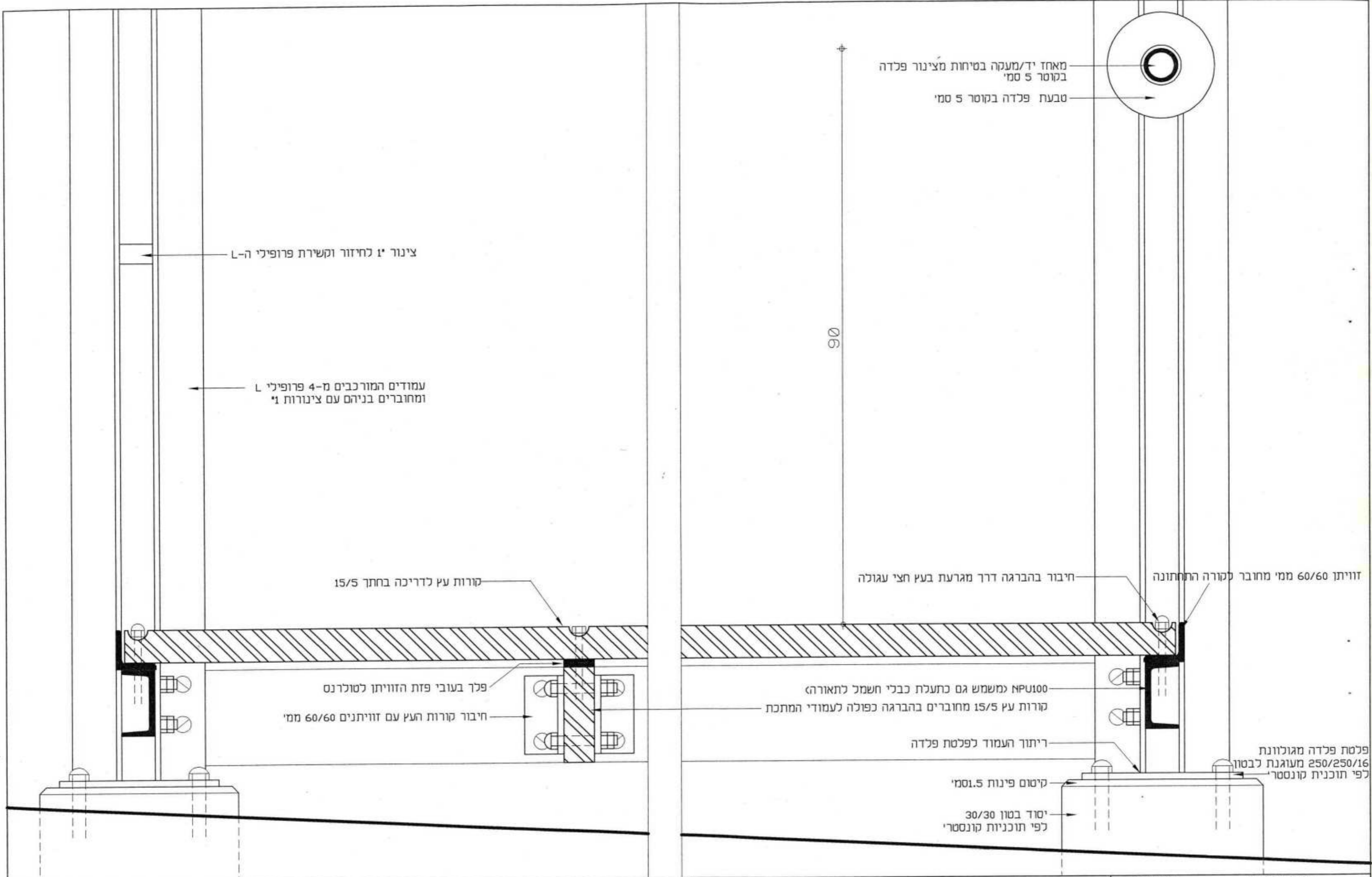

מאחז יד/מעקה בטיחות מצינור פלדה בקוטר 5 סמ'  
 טבעת פלדה בקוטר 5 סמ'

צינור 1" לחיזור וקשירת פרופילי ה-L

עמודים המורכבים מ-4 פרופילי L ומחוברים בניהם עם צינורות 1"

קורות עץ לדריכה בחתך 15/5

פלך בעובי פזת הזוויתו לטולרנס  
 חיבור קורות העץ עם זוויתנים 60/60 ממ'

90

זוויתן 60/60 ממי מחובר לקורה התחתונה  
 חיבור בהברגה דרך מגרעת בעץ חצי עגולה

NP100 (משמש גם כתעלת כבלי חשמל לתאורה)  
 קורות עץ 15/5 מחוברים בהברגה כפולה לעמודי המתכת

ריתוך העמוד לפלסת פלדה

קיטום פינות 1.5 סמ'

יסוד בטון 30/30 לפי תוכניות קונסטרי

פלסת פלדה מגולוונת 250/250/16 מעוגנת לבטון לפי תוכנית קונסטרי

פרט P-7	ק.מ.	הנושא	שם הפרוייקט	יונתן שילוני ARCHITECT חוקדה המלך 30 93644 30 HEZKIAHU HAMELECH, 93644 JERUSALEM FAX 02-5663448 TEL 02-5634792, 5663448 טל
	שם הקובץ: pratim5.dwg	פרטי משטחי הליכה מעץ יידיקי - חתך אנכי	מוזיאון השומרונים הטוב	
1:5	שם הקובץ:	פרט	שם הקטע בפרוייקט	
			פראגות	



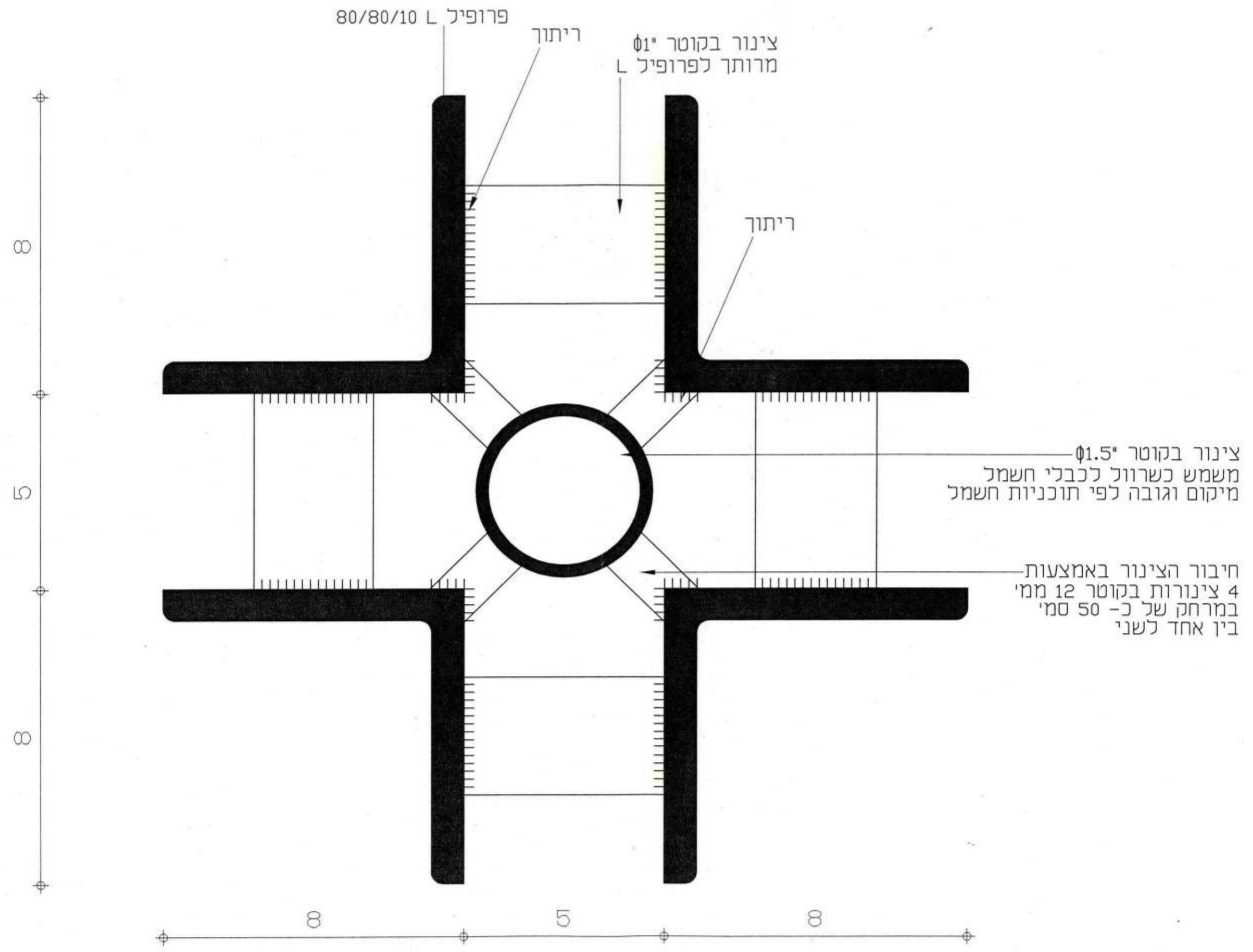

פרט P-8	1:1	ק.מ.	הנושא חתך עמוד טיפוסי	מוזיאון השומרוני הטוב	שם הפרוייקט	אדריכל JONATHAN SHILONI ירושלים 30 HEZKIAHU HAMELECH, FAX 02-5663448	ינתן שילוני ARCHITECT 93644 30 93644 JERUSALEM TEL 02-5634792, 5663448 טל
	pratil.dwg	שם הקובץ:			פרגולות		

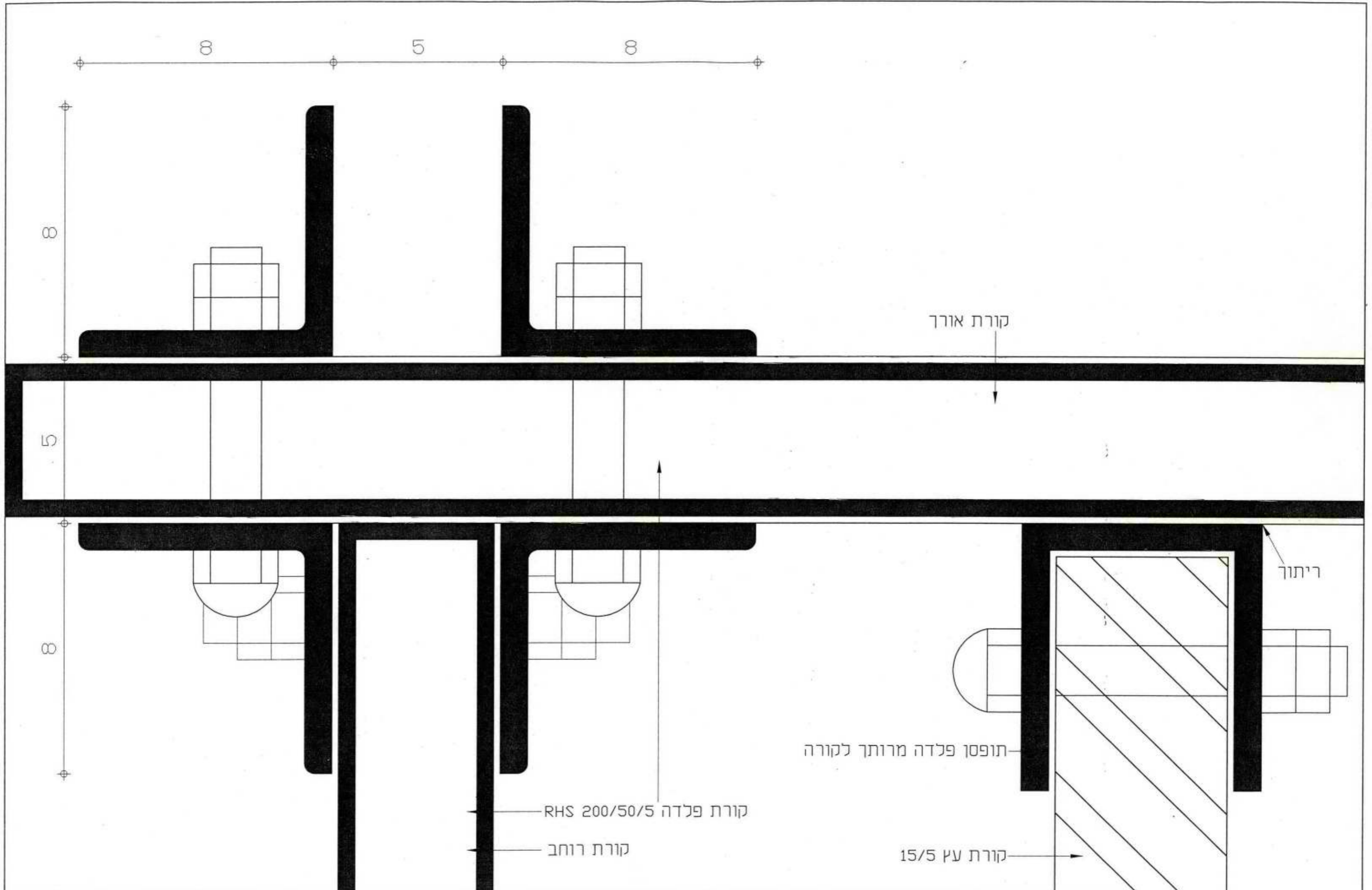

פרט P-9	ק.מ. 1:1	הנושא חתך עמוד טיפוסי	שם הפרוייקט מודיאון השומרוני הטוב	אדריכל JONATHAN SHILOMI	ינתן שילוני ARCHITECT
	שם הקובץ: pratimi.dwg			שם הקטע בפרוייקט פרגולות	ירושלים 30 HEZKIAHU HAMELECH, 93644

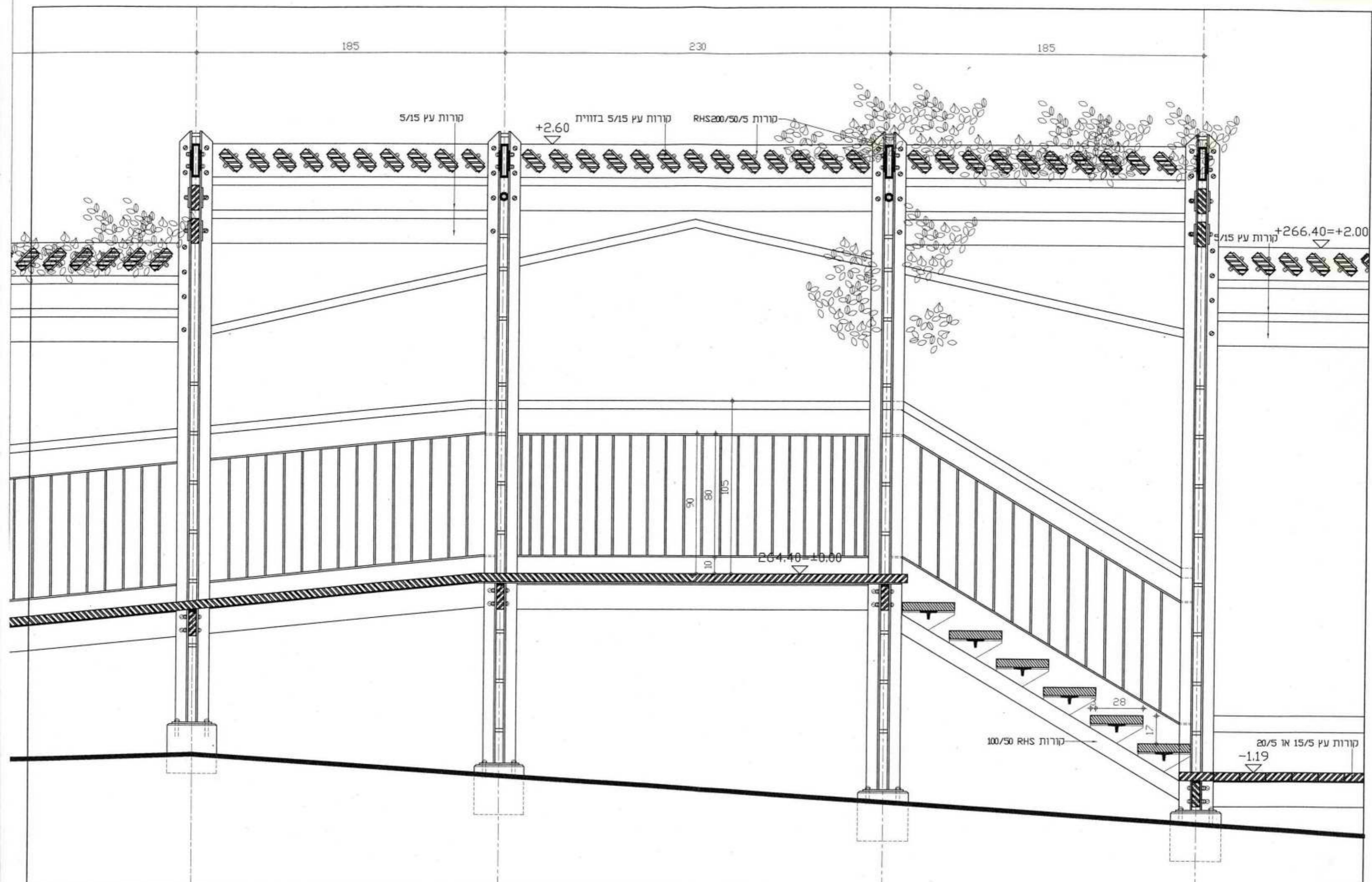

פרט P-10	1 : 20	ק.מ.	הנושא	מוזיאון השומרונים הטוב	שם הפרוייקט	יונתן שילוני JONATHAN SHILONI ARCHITECT ירושלים 93644 30 HEZKIAHU HAMELECH, 93644 JERUSALEM טל 02-5663448 TEL 02-5634792, 5663448
	pratin20.dwg	שם הקובץ:	מדרגות ירידה ממרפסת יציאה מהבנין לפרגולה	שם הקטע בפרוייקט	פרגולות	

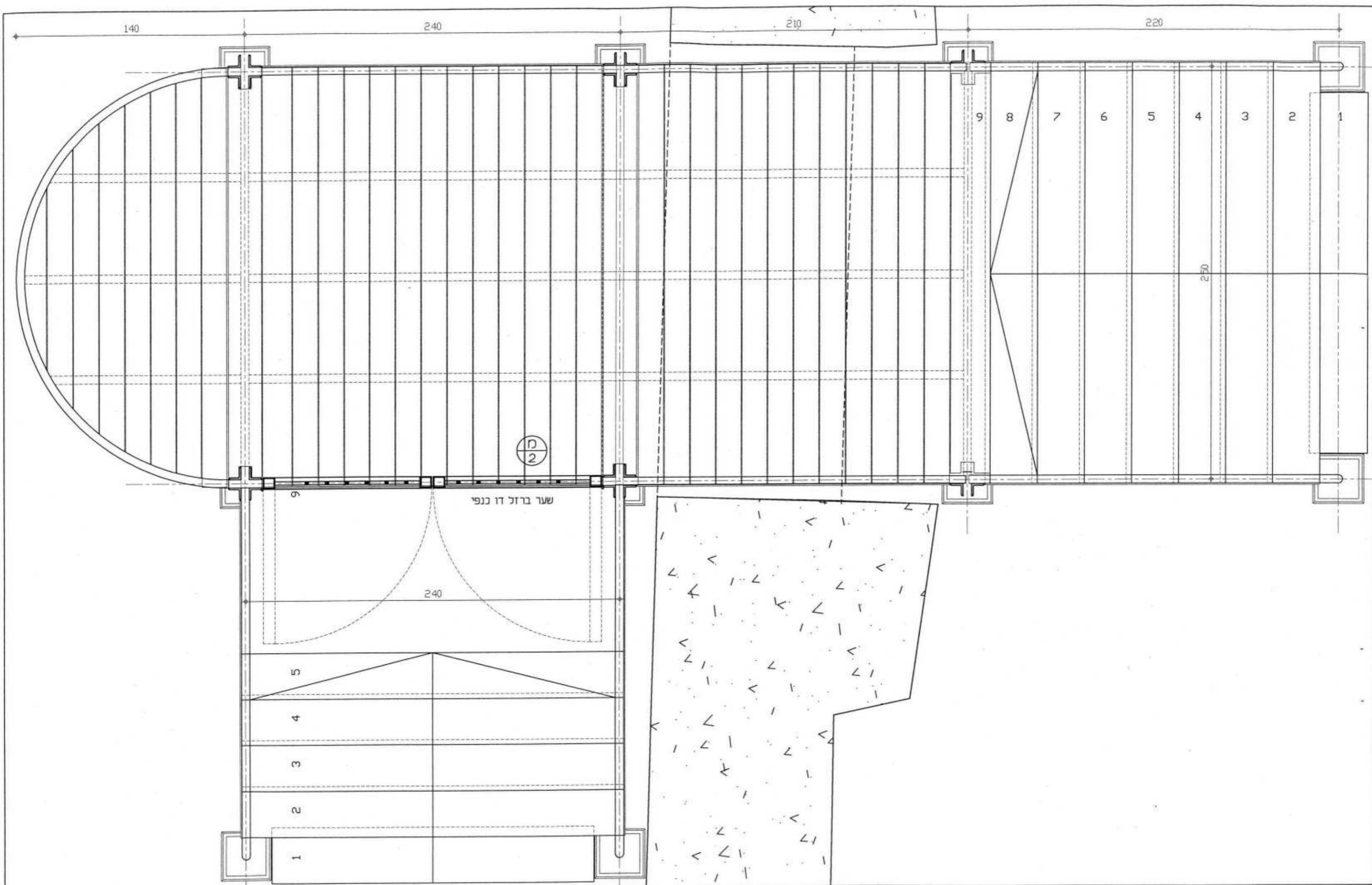

P-11	פרט	1 : 20	ק.מ.	הנושא	מרפסת תצפית	שם הפרוייקט	מודיאון השומרוני הטוב	אדריכל	יונתן שילוני
		pratim20.dwg	שם הקובץ:			שם הקטע בפרוייקט	פראגולות	JONATHAN SHILONI 93644 30 HEZKIAHU HAMELECH, 93644 FAX 02-5663448	ARCHITECT 30 JERUSALEM TEL 02-5634792, 5663448

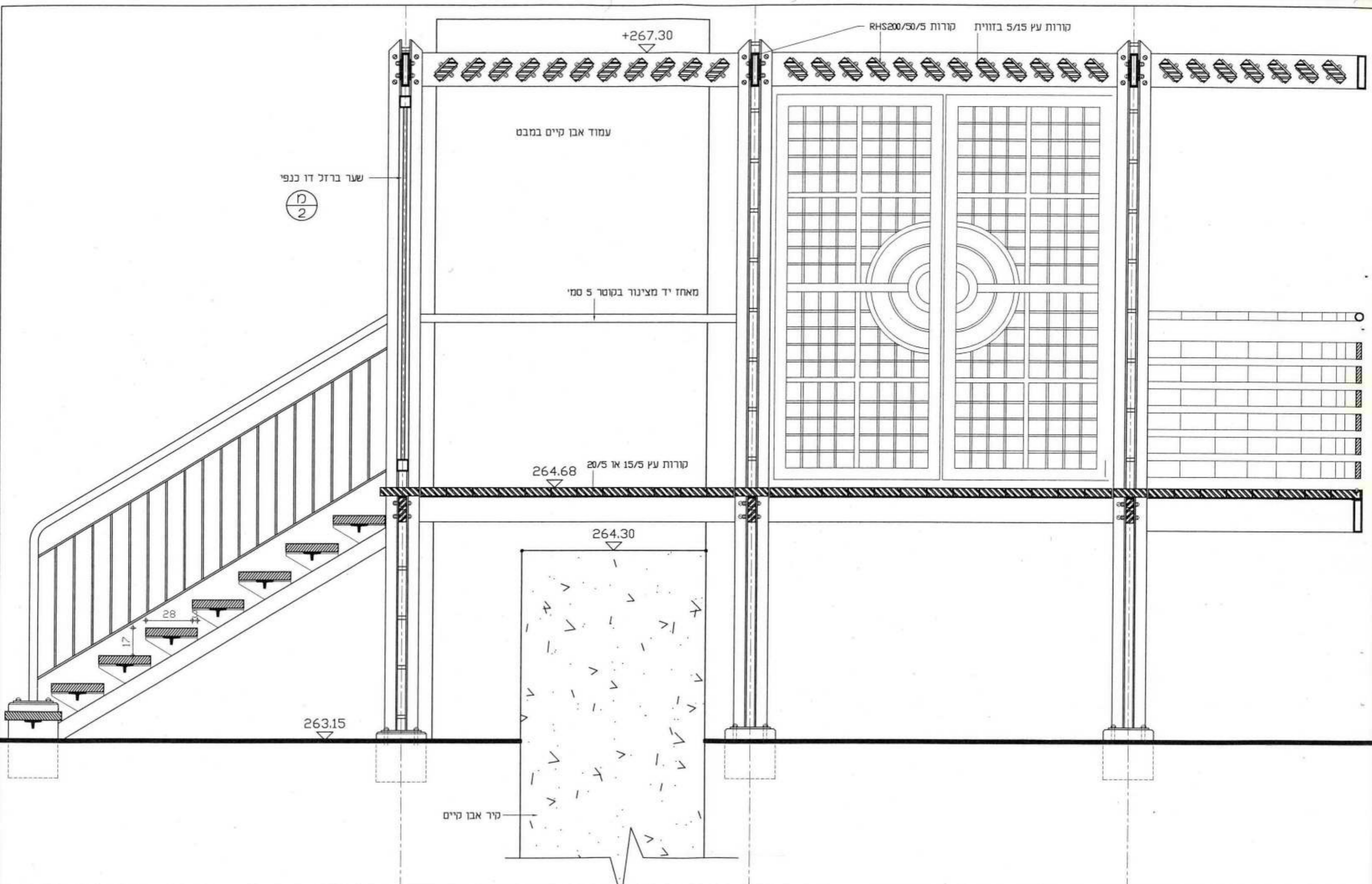

ק.מ. 1 : 20 פרט P-12  
 שם הקובץ: pratim20.dwg

הנושא מרפסת תצפית  
 קיר אבן קיים

שם הפרוייקט מוזיאון השומרוני הטוב  
 שם הקטע בפרוייקט פרגולות

יונתן שילוני ARCHITECT  
 JONATHAN SHILONI  
 חזקיהו המלך 30 ירושלים 93644  
 30 HEZKIAHU HAMELECH, 93644 JERUSALEM  
 טל 02-5634792, פקס 02-5663448

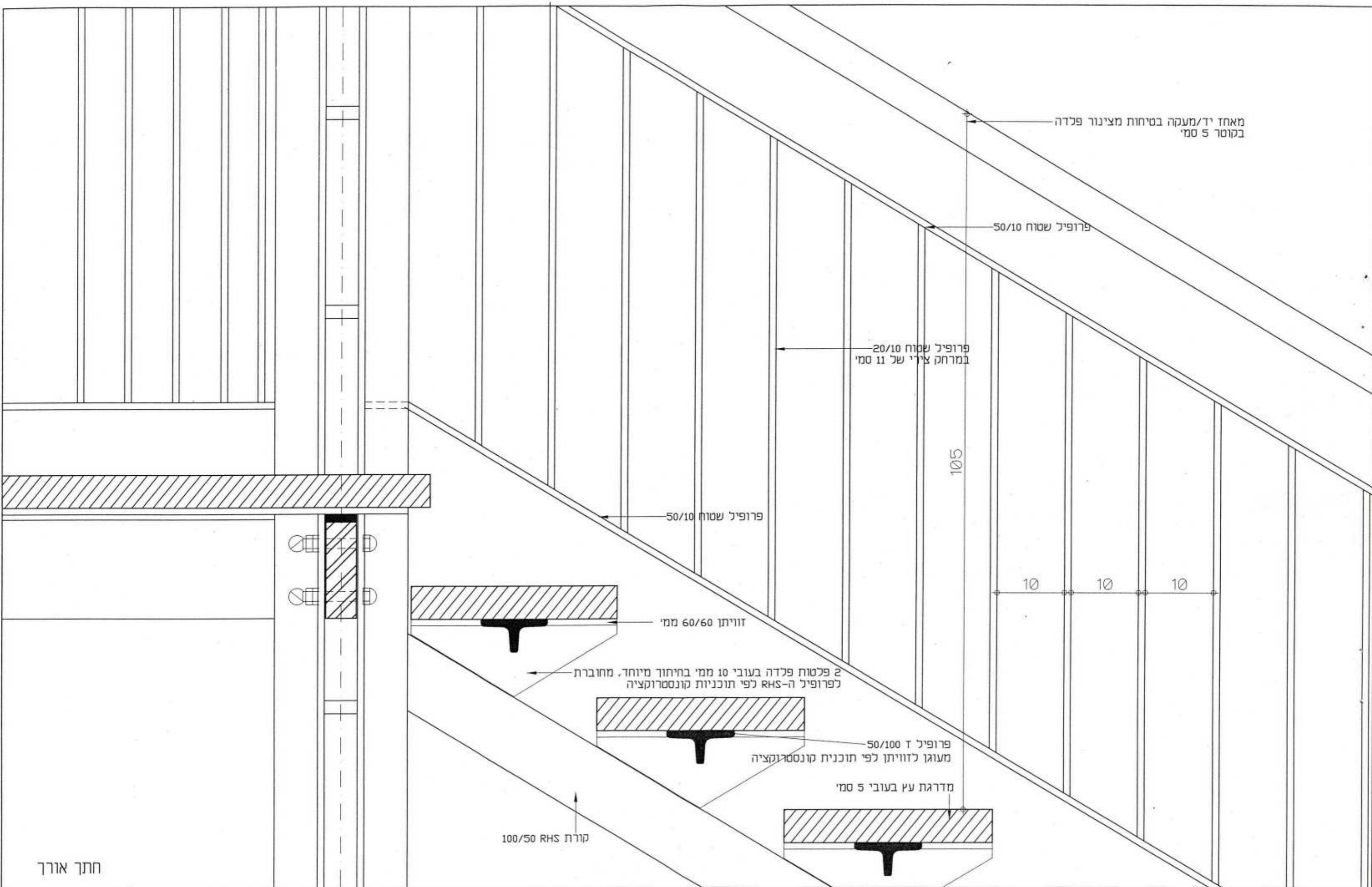

חתך אורך

פרט P-13	1 : 5	ק.מ.	הנושא פרטי מדרגות מהמרפסת היוצאת מהבנין הישן לפרגולה ופרטי מדרגות למרפסת תצפית	מוזיאון השומרוני הטוב	שם הפרוייקט	אדריכל JONATHAN SHILONI ARCHITECT ירושלים 30 HEZKIAHU HAMELECH, JERUSALEM 93644 TEL 02-5634792, 5663448 FAX 02-5663448
	pratim5.dwg	שם הקובץ:			שם הקטע בפרוייקט	
				מבנה צפוני חדש		

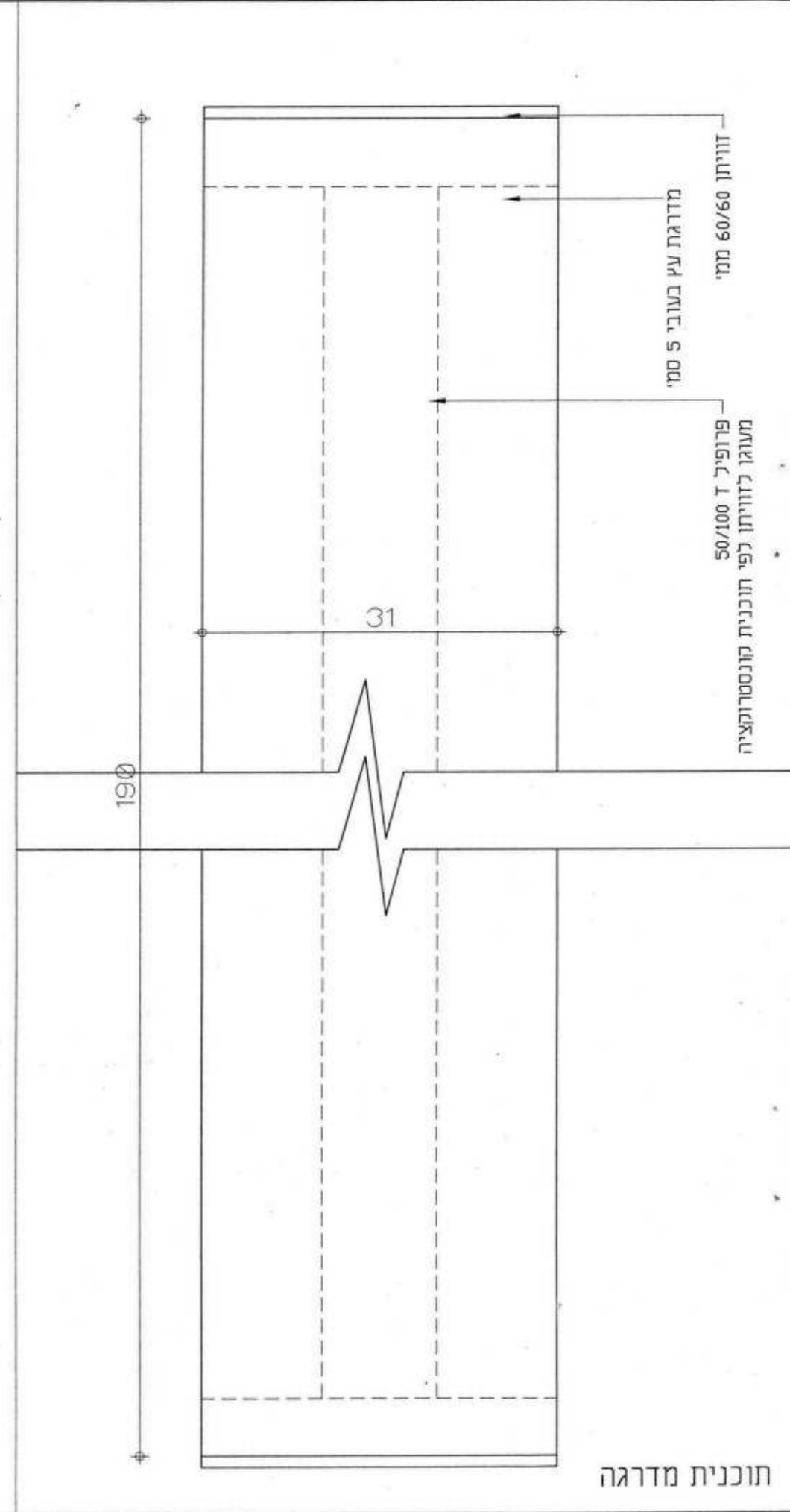
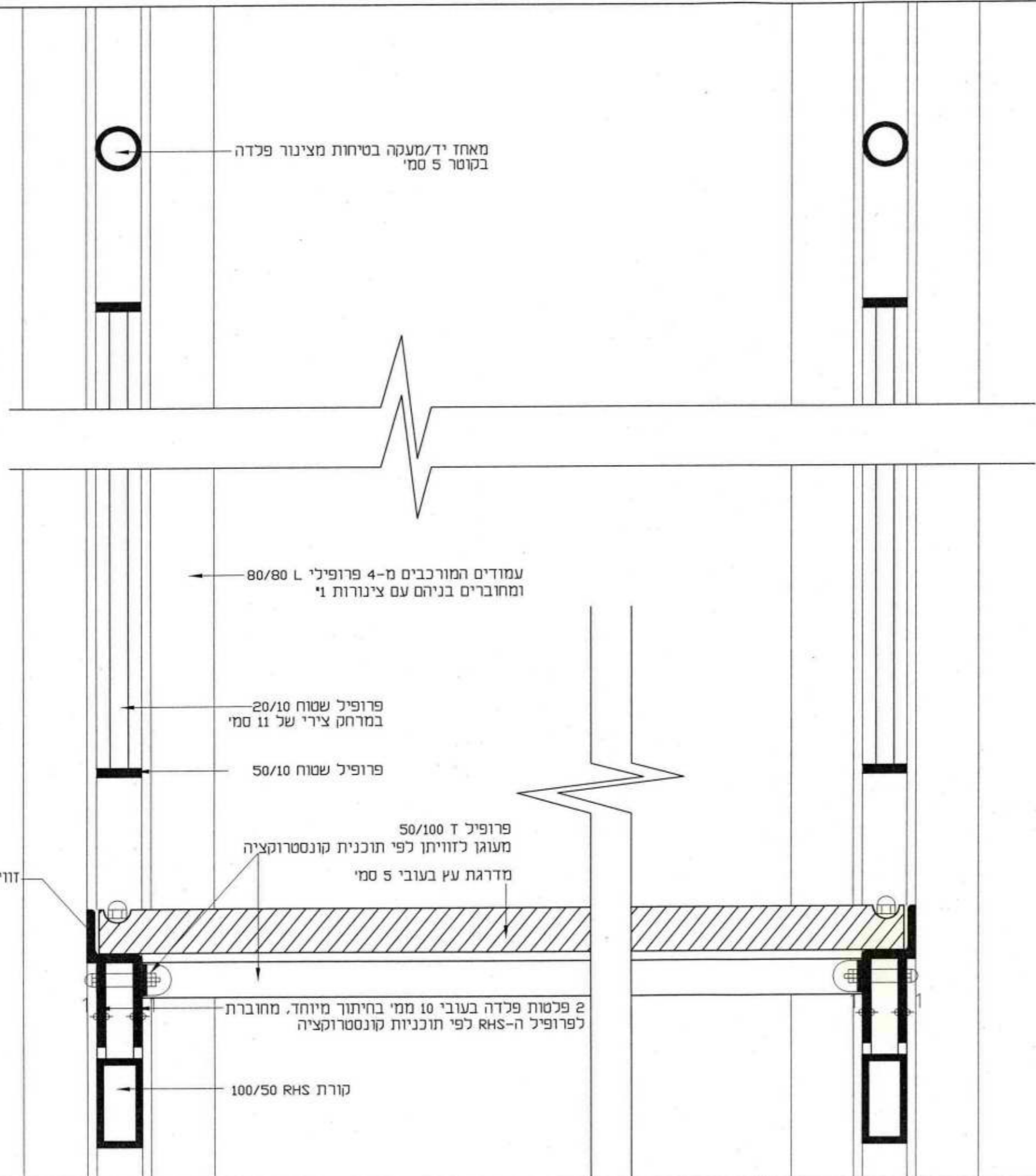

חתך רוחב

תוכנית מדרגה

פרט P-14	ק.מ. 1 : 5	הנושא פרטי מדרגות מהמרפסת היוצאת מהבנין הישן לפרגולה ופרטי מדרגות למרפסת תצפית	מוזיאון השומרונים הטוב	שם הפרוייקט שם הקטע בפרוייקט	אדריכל JONATHAN SHILONI יורשלים 30 HEZKIAHU HAMELECH, FAX 02-5663448	יונתן שילוני ARCHITECT חוקרה ומכר 30 JERUSALEM 93644 TEL 02-5634792, 5663448
	שם הקובץ: pratim5.dwg					





תאריך	תאריך	הפעולה
17.2002	18.4.2002	עיצוב מ. אדומים - גדי בנדס
17.2002	18.4.2002	מפת - כרימל ד"ר
17.2002	18.4.2002	כרימל או כרימלניה - אריק מנן
17.2002	18.4.2002	כרימלניה - יוסי גורדון
17.2002	18.4.2002	חשמל - עוז בלום
19.6.2002	18.4.2002	אינסטלציה - יוסי גורדון
17.2002	18.4.2002	כרימלניה - יוסי גורדון
17.2002	19.6.2002	נומנה - יאיר גינטיס

אתר השומרוני הטוב  
מצב קיום מתאריך: 29.10.01  
קנה מידה: 1:250  
הוכן בשביל: חברה הממשלתית לתירות  
כפ סדרה ג, ז-10-05

**מקרא לריצופים**

- א) אבן
- אד) אבן בדוגמה מיוחדת
- ב) אבנים משתלבות מדגם אקסטון של חברת יאקר שטיין או שוים
- ג) אספלט
- ד) גומות לעצים עם אבן תוחמת וסבכת ברזל

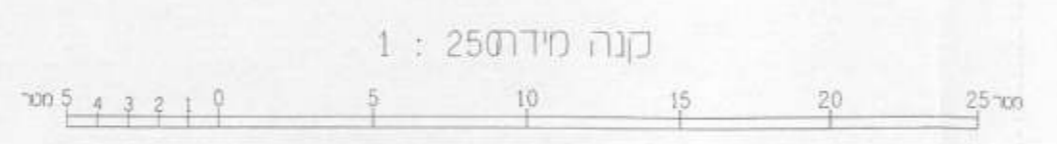
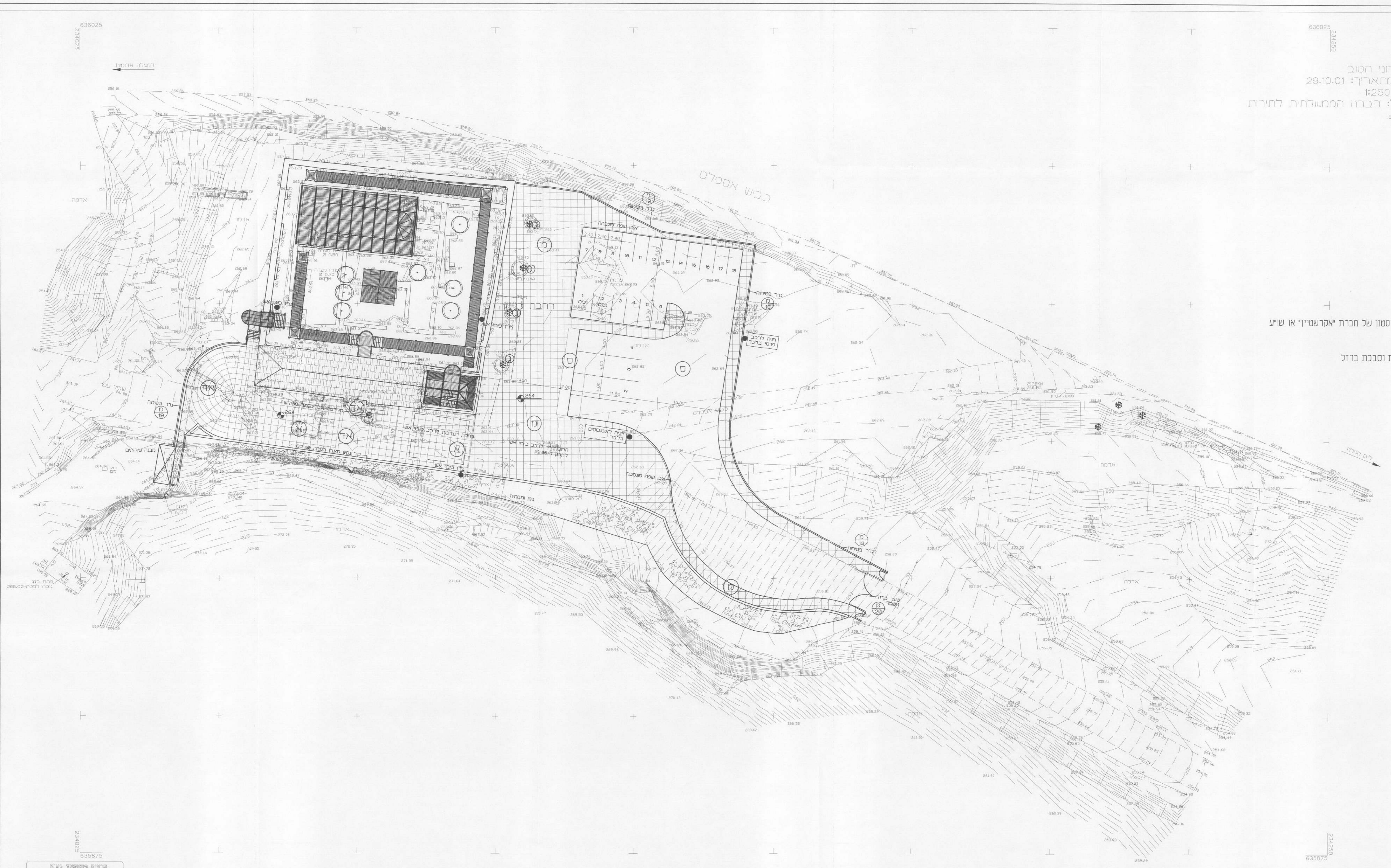

קריאתו של המפתח ב"מ"  
תוכן קראטון מודרן ממשלתי רשמי סעיף 323  
הכרה והערכת מודרן ת"ר, 4574 רמת גן 9800  
רח הרעם 14 ב"מ באנטונוסטה 2 רח הרעם  
ב"מ 5403408 - 02 רח הרעם 10000 - 5403408 - 02

הערות:  
1. המידה נשערה לרשת נבחרת ארצית ב"מ G.P.S. 857MA שרומי-295.58  
2. המידה נשערה לרשת ישראלית ב"מ G.P.S. 485A.106L857MA.8990MAI  
ראו לצרכי רישום

**פרויקט**  
**מוזיאון השומרוני הטוב**  
**מעלה ארזים**

מיון	מחשבה	מנוחה	מכרה	כביש	מדרג
○	○	○	●	○	○
קנה מידה	תאריך	תאריך	תאריך	תאריך	תאריך
1 : 250	13.2.2002	19.6.2002			

**תוכנית פיתוח**  
**שלב א'**

שם הגישה: A-2  
שם סודי: 2  
משרד המתכנן: שילוני אדריכלים  
אדריכל אחראי: קובי כוי

פיילי ויזנטין פיליפטי  
J.J. SHILONI ARCHITECTS  
95644 30 תל אביב  
95644 46 תל אביב  
02-9663446 FAX  
02-9634792, 9663446 TEL





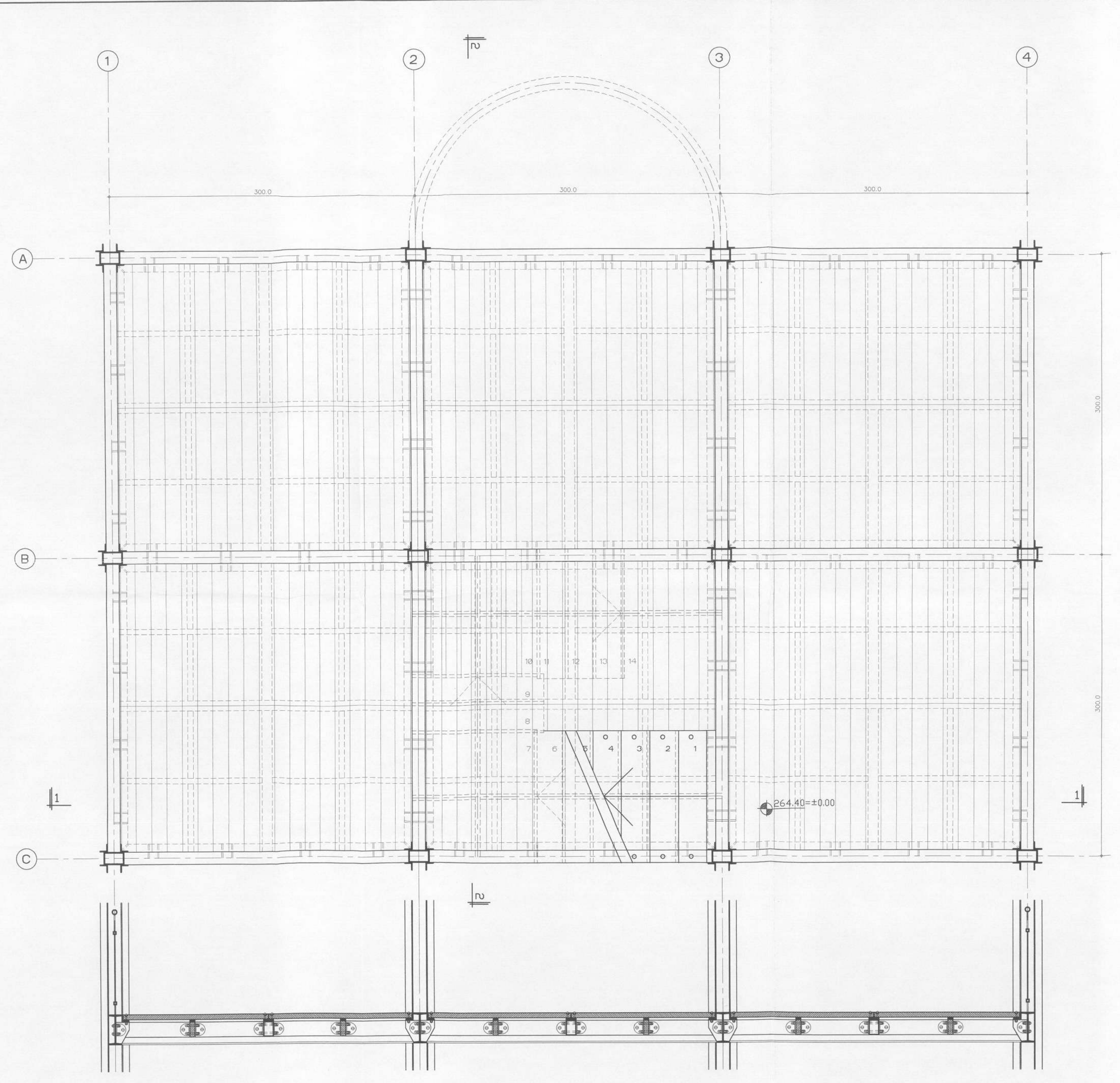

תוכנית קומה קרקע וחתך בתקרה/רצפה

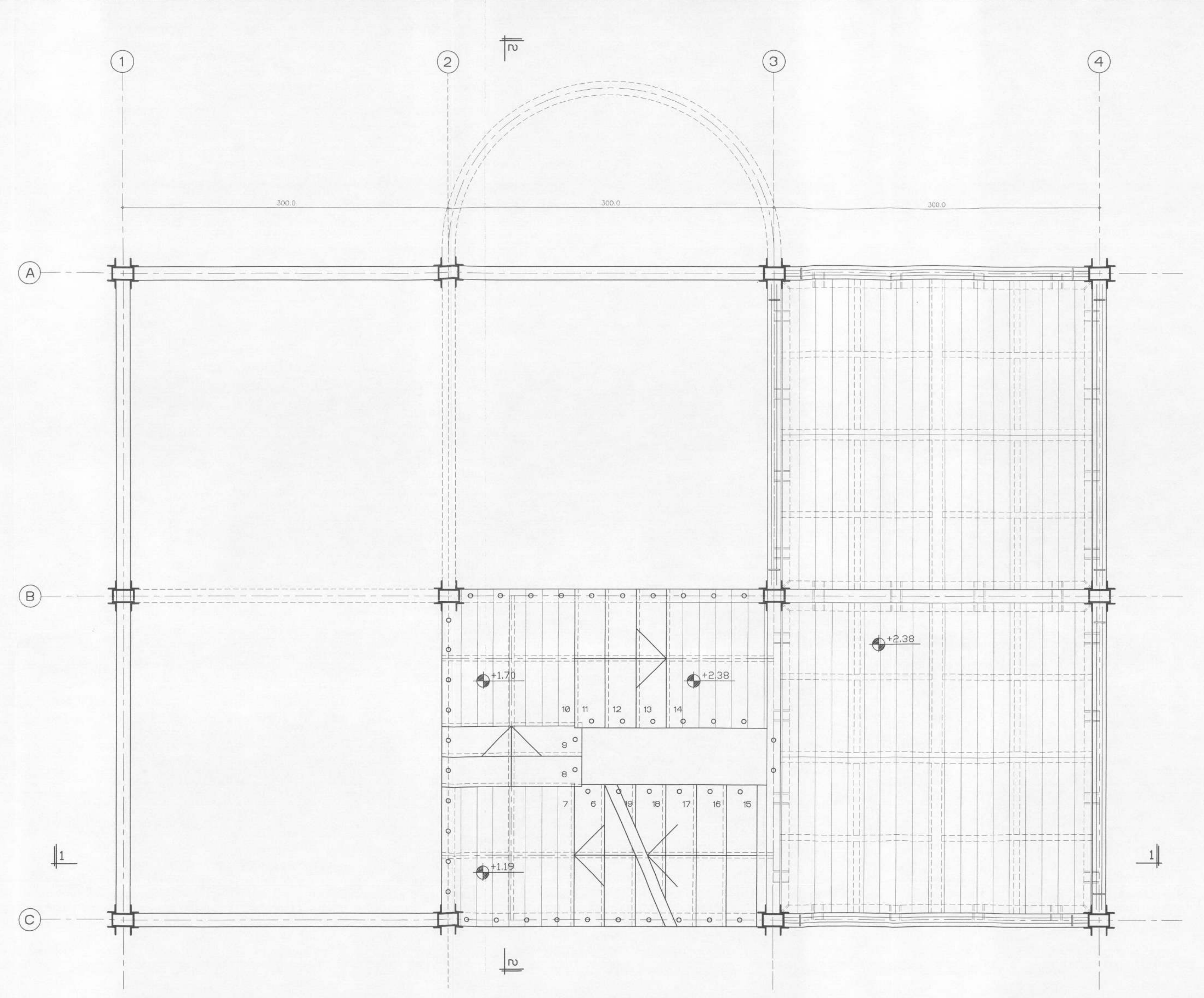

תוכנית קומה גלריה

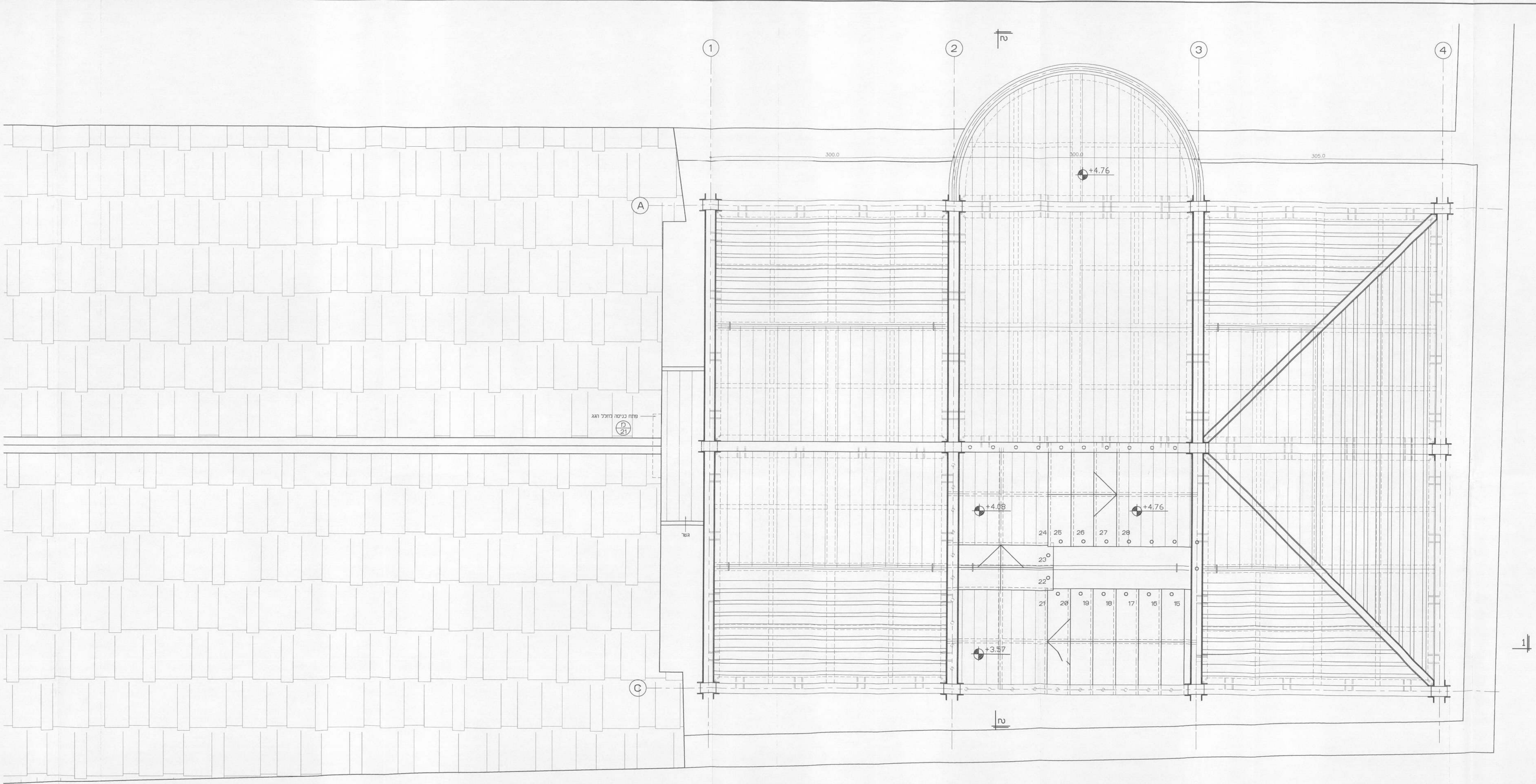

תוכנית גגות

הצבעה	האריך	האריך	האריך
עליות 3 - אדום - ימי נודים	17.2002	18.4.2002	
גגות - ימי נודים	17.2002	18.4.2002	
תוכנית אדריכלות - אדום	17.2002	18.4.2002	
תוכנית אדום - ימי נודים	17.2002	18.4.2002	
תוכנית אדום - ימי נודים	17.2002	18.4.2002	
תוכנית אדום - ימי נודים	17.2002	18.4.2002	
תוכנית אדום - ימי נודים	17.2002	18.4.2002	

מוזיאון השומרון החדש  
משלדה אדומים

מסלול	מסלול	מסלול	מסלול
1	2	3	4

מבנה צפוני חדש  
תוכניות

משרד המכנה: שילוני אדריכלים  
אדריכל אחראי: טובי כזי

ישיב ירימון פנימי  
J.J. SHILONI ARCHITECTS  
95444 30  
95444  
95444

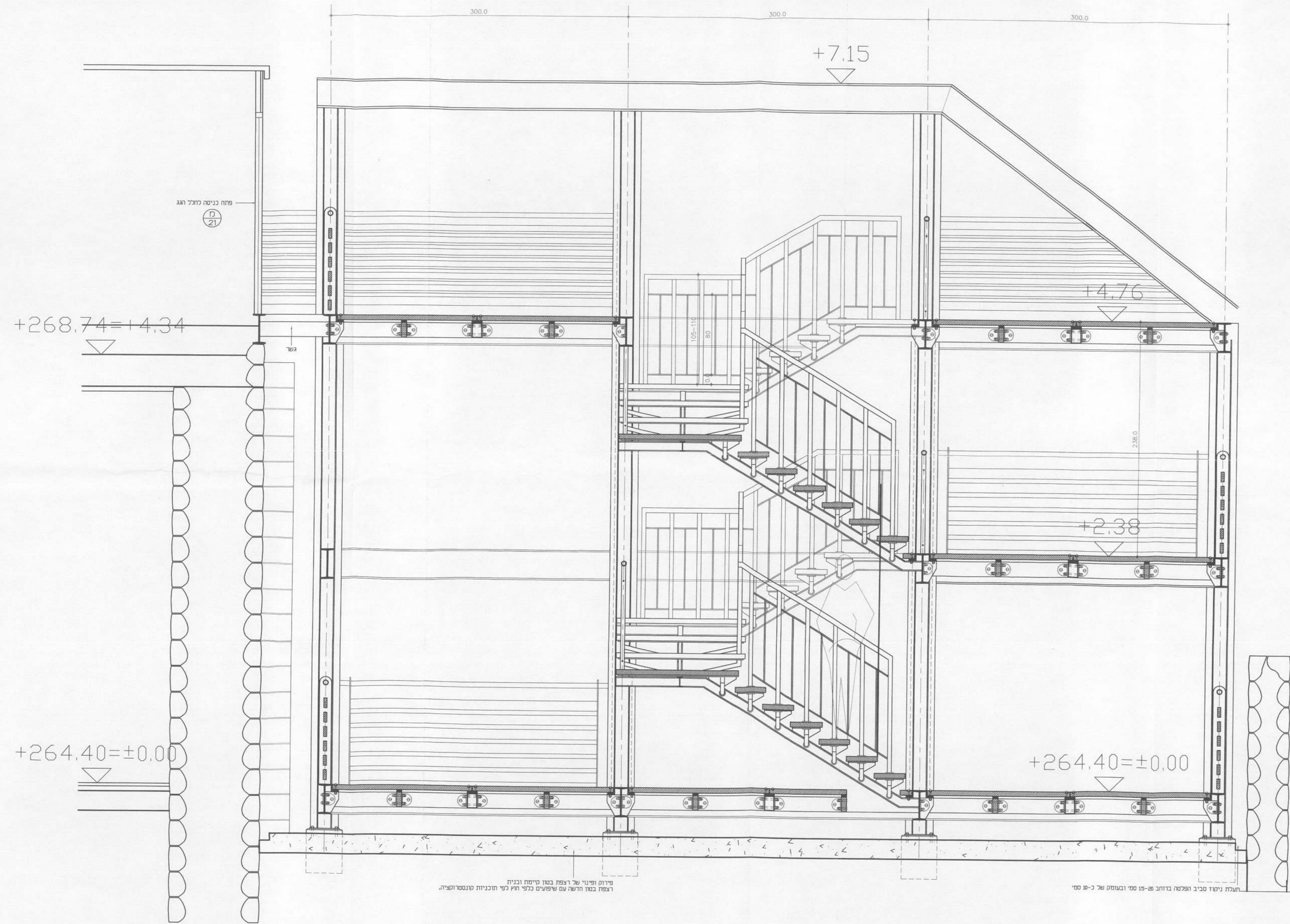

חתך 1-1

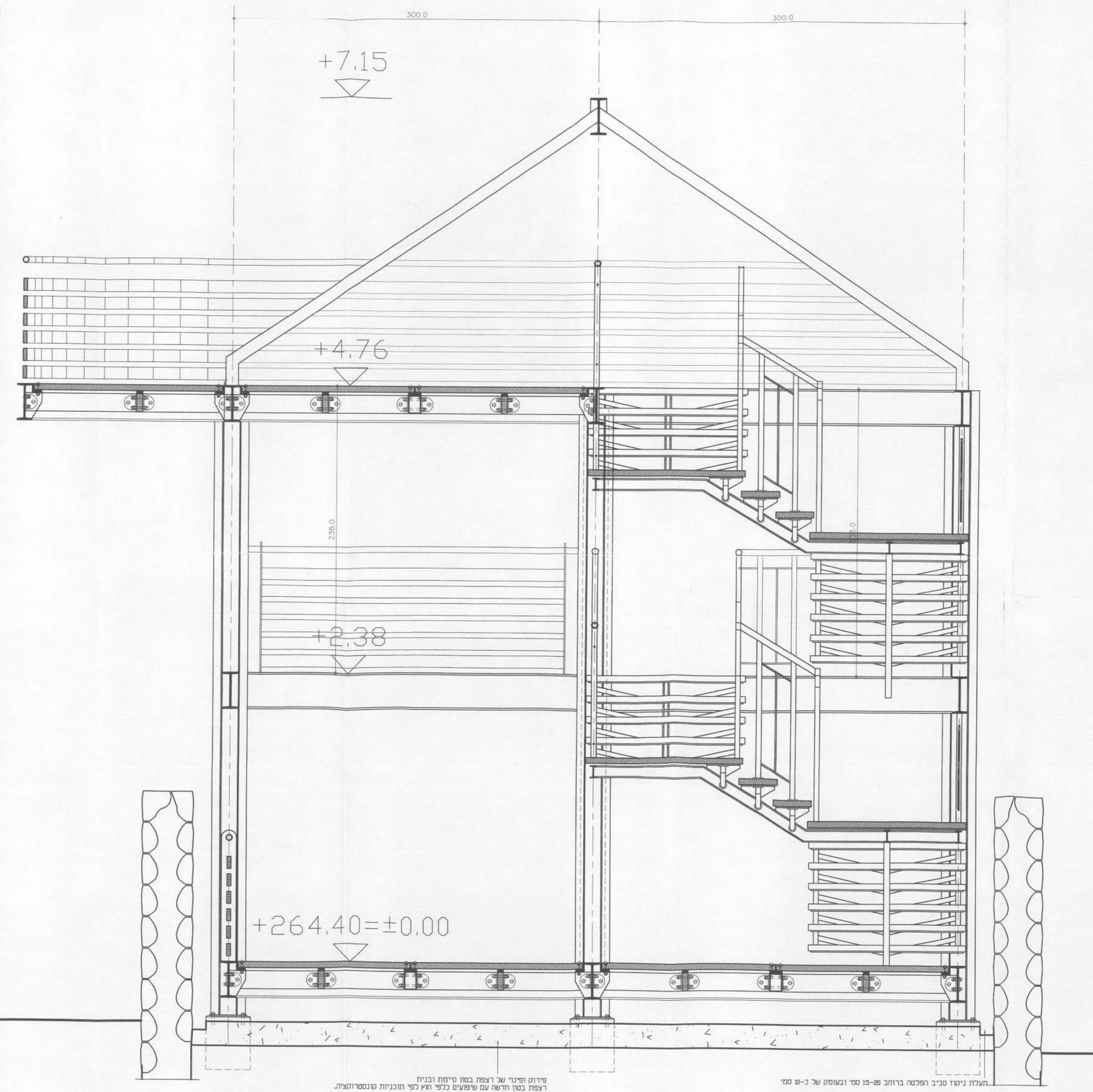

חתך 2-2

תאריך	חתימה	תיאור
1.7.2002		עריכת מ. אדריכלים - גדי בוגרס
18.4.2002		תמונה - לסיכום ישיבה
1.7.2002		מסגרת אינטרנלית - איציקל ממן
18.4.2002		מבנה דומה - יוסי גורדון
1.7.2002		הוספת - עוז בנד
18.4.2002		אינטרנלית - יודו ערובי
1.7.2002		בניית - גיורא גרינברג

פרויקט  
**מוזיאון העשומרתני הפזוב**  
**מעלה אדומים**

מספר	מספר	מספר	מספר	מספר
○	○	●	○	○
מספר	מספר	מספר	מספר	מספר
1.7.2002	18.4.2002	1.7.2002	18.4.2002	1.7.2002

מבנה צפוני חדש  
 חתכים

מספר	מספר	מספר	מספר
○	○	○	○
מספר	מספר	מספר	מספר
2	B-2	2	B-2

משרד המתכנן: שילוני אדריכלים  
 אדריכל אחראי: קובי לוי

**יגאל שילוני אדריכלים**  
**J.J. SHILONI ARCHITECTS**  
 תל אביב 30 95644  
 טל: 02-5663448 פקס: 02-5663448

תאריך	חתימה	תיאור
17.2.2002		עיצוב תוכנית - אדריכלים - גדי ברוך
17.2.2002		תוכנית - למבני ד"ר
17.2.2002		פרטים ארכיטקטוניים - אדריכלים - גדי ברוך
17.2.2002		פרטים ארכיטקטוניים - אדריכלים - גדי ברוך
17.2.2002		פרטים ארכיטקטוניים - אדריכלים - גדי ברוך
17.2.2002		פרטים ארכיטקטוניים - אדריכלים - גדי ברוך
17.2.2002		פרטים ארכיטקטוניים - אדריכלים - גדי ברוך
17.2.2002		פרטים ארכיטקטוניים - אדריכלים - גדי ברוך
17.2.2002		פרטים ארכיטקטוניים - אדריכלים - גדי ברוך
17.2.2002		פרטים ארכיטקטוניים - אדריכלים - גדי ברוך

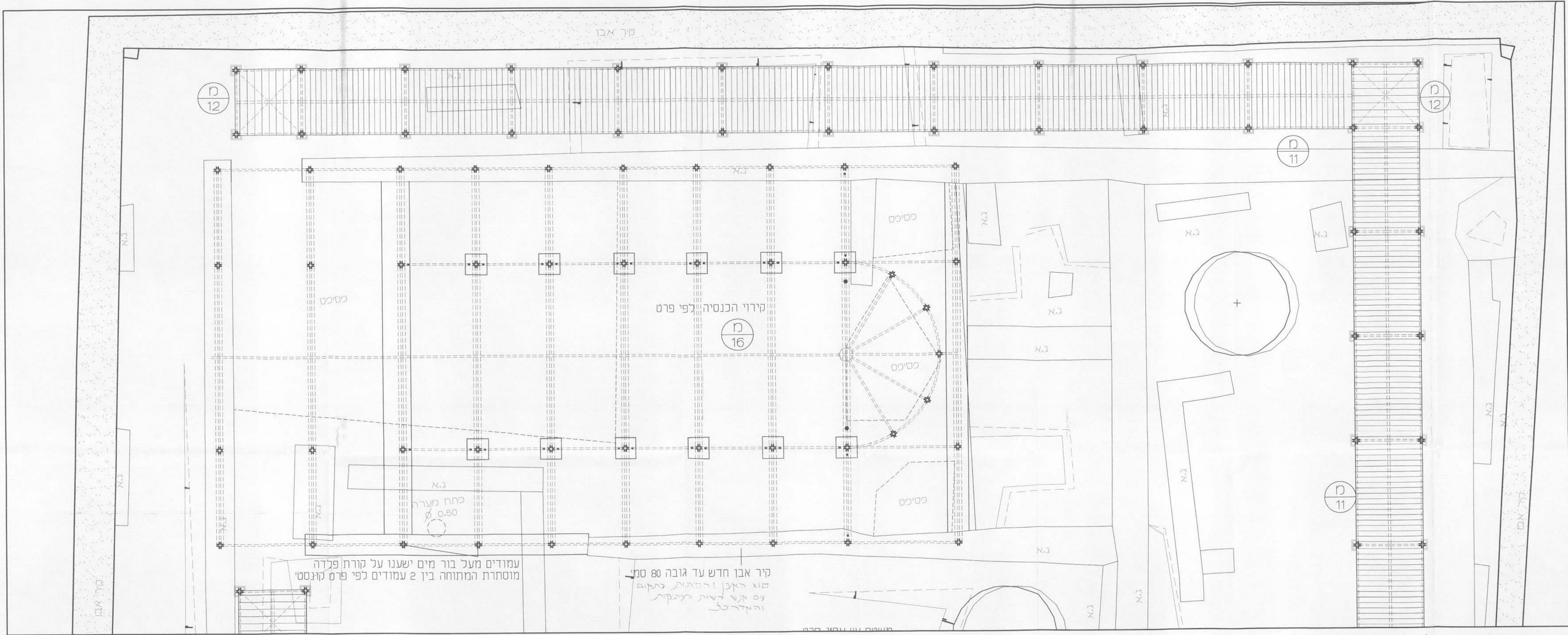

תוכנית במפלס הקרקע

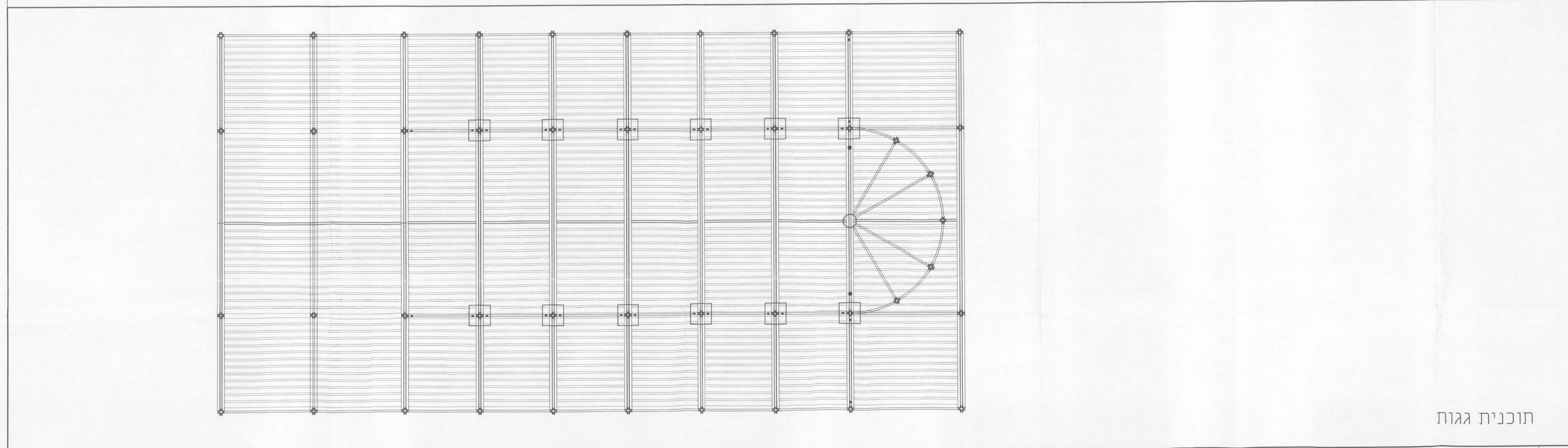

תוכנית גגות

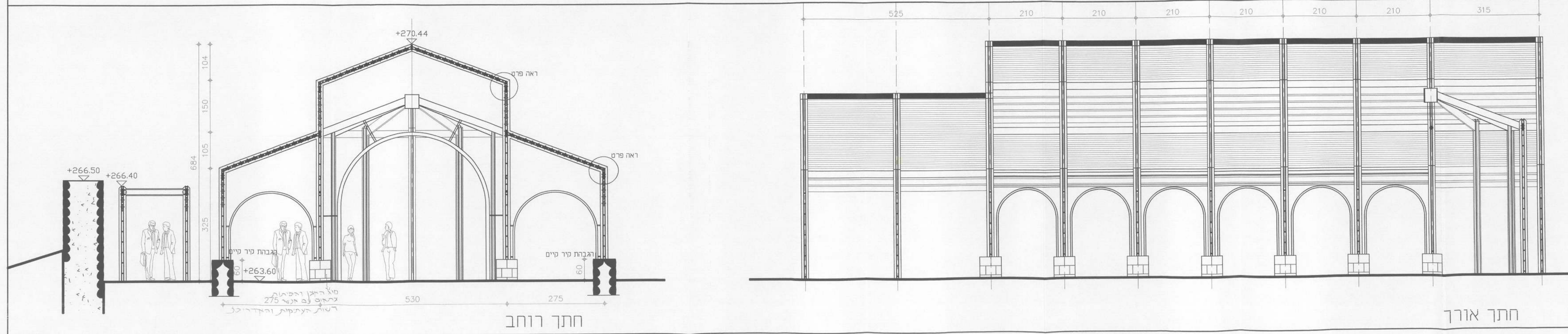

תאריך: שניים

פרויקט  
מוזיאון הממוזון החדש  
משפחה אדריכלים

מספר	כמות	מספר	מספר	מספר	מספר
1	1	2	1	1	1

כנסיה  
תוכנית במפלס הקרקע  
חתך אורך וחתך רוחב

מספר	מספר	מספר	מספר
1	2	1	1

שרד המתכנן: שני אדריכלים  
אדריכל אחראי: קובי כוי  
ישראל ויממן אדריכלים  
J.J. SHILONI ARCHITECTS  
03644 30  
02-563448 FAX TEL: 02-5634792, 0663448