

מדינת ישראל

גנזך המדינה

מס' _____

החברה הממשלתית לחירות

מס' תיק _____

קצרין

16

מס' אסמ/תכניה

קני מידה 1:10, 1:25, 1:50

3/99 - 10/97

מס' תיק מקורי 45/10



שם תיק קצרין

סוגה פיו רש-10-1732

מזוה: פריט 000161

כתובת 3-315-10-9-4

תאריך הדפסה 8/10/2018

מחלקת תכניה
אסמ/תכניה

21.6.76

אכזר
צמחה גרויט
חג - ירושלים

מסמך ד' - כתב כמויות
שלט קצרין

השולח: מר פר"ס טוניה י

קוד דגם	סוג שלט	פיסות סידע	כמות	מחיר יחי	סה"כ
A5	שלט הכוונה לרכב	5	-		
A4	שלט הכוונה לרכב	4	3	1,200#	3,600#
A3	שלט הכוונה לרכב	3	-		
B	שלט מקבץ עסקים	-	7	1,000.-	7,000.-
C	שלט כיכר (נמוך)	-	2	800.-	1,600.-
D	שלט אתר (חיבור לקיר)	1	5	400.-	2,000.-
E	שלט הכוונה לאתר בודד	1	1	600.-	600.-
F	מפה		1	2,700.-	2,700.-

3 יח

סה"כ: 17,500.-
#

מסמך מס' 10/11/98
אסתי אברהם

למי - מר פר"ס טוניה

הערה:

שלט יכלול את כל הפרטים הכלולים בתכנית ודרושים לביצוע המושלם.

הקבלן ילחץ את כל הנתונים.

הנתונים צבועים קטנים בהצגת המידע (החג)

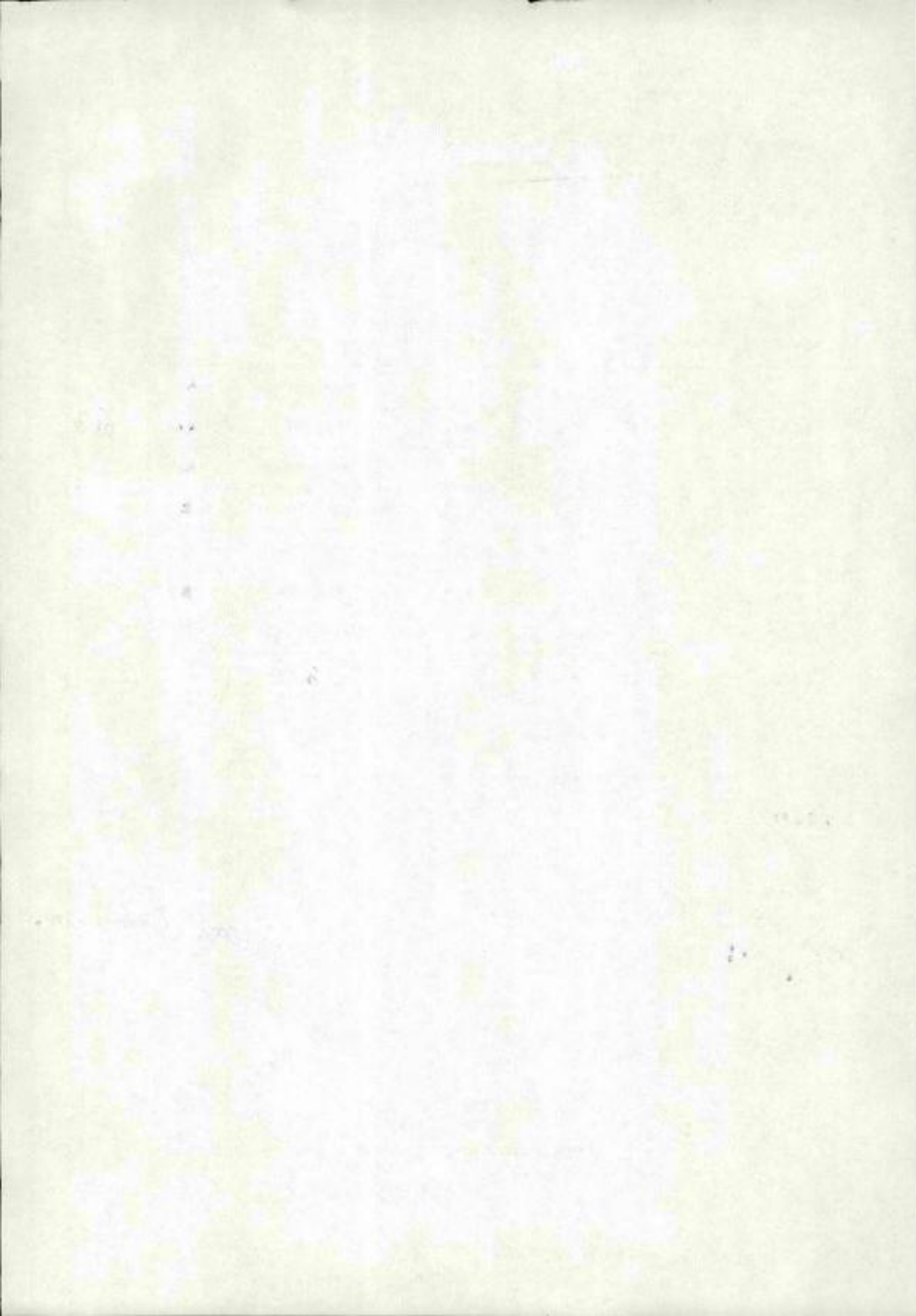



NAME

John Doe

Address

123 Main Street

City

State

ZIP

12345 - 67890 - 10111 - 12131 - 14151 - 16171 - 18191 - 20211

Other information (mirrored text)

NAME	ADDRESS	CITY	STATE	ZIP
John Doe	123 Main Street	Anytown	CA	90210

Other None Other Other Other

Other Other

Name: John Doe - 123 Main Street, Anytown, CA 90210
 Address: 123 Main Street - Anytown, CA 90210

Name: John Doe - 123 Main Street
 Address: 123 Main Street

Date: _____
 Signature: _____



לכבוד

רמת השרון

תאריך: 12.12.98

א.ג.ג.

הנדון: קצתין - מרכז מסחרי ותערוכה

מצורפים בזה העתקי התכניות כמפורט להלן:

מספר עותקים	שם התכנית	מספר מהדורה	מספר התכנית
1	שילוב מים קבוכ אלטרינטיבה א	1	077A.018A
1	שילוב מים קבוכ אלטרינטיבה ב	1	077A.018B
1	שילוב מים קבוכ אלטרינטיבה ג	1	077A.018C
1	פטי שבוג אלטרינטיבה A, B, C, E	1	

לאישור

לטיפול

לדיעה

להערות

לפי בקשתך

לביצוע

למכרז

הערות:

העתקים: א.ג.ג. קצתין - רפ.הרצ.אני

פיקוח - מיר קרני

קולאב

בכבוד רב
רותי פרידלנדר

פרידלנדר רוטי אדריכלית נוף

החברה הממשלתית לחיירות

מרכז מסחרי ותיירותי קצרין

001 דף : 26-05-98
 מספר מכרז : 9764
 מועצה מקומית קצרין

מאי 98
 דו"ח מכרז

חוזה מס' 23/97
 מכנה מס' 1 : רחבה מרכזית (אזור A)

סעיף	תאור	יח'	כמות	מחיר	סה"כ
01.14.8	<u>ריצוף ומדרגות</u>				
01.14.8.010.00 0	ריצוף משטחים באבן גיר קשה, אדומה, מנוסרת ומעובדת בשריפה, ברוחב 30 ס"מ, בעובי 2 ס"מ ובאזורים משתנים, בהתאם לפרט ...	מר	61.00	200.00	12,200.00
	סה"כ עלות תת פרק :				12,200.00
סה"כ עלות פרק 14 לפי תת-פרקים:					
	סה"כ עלות תת-פרק 08 - ריצוף ומדרגות.....				12,200.00
	סה"כ עלות הפרק:				12,200.00

002 דף : 26-05-98
 מספר מכרז : 9764
 מועצה מקומית קצרין

פרידלנדר רוטי אדריכלית נוף

החברה הממשלתית להיירות
 מרכז מסחרי ותיירותי קצרין

מאי 98
 דו"ח מכרז

חוזר מס' 23/97
 מבנה מס' 1: רחבה מרכזית (אזור A)

סעיף	תאור	יח'	כמות	מחיר	סה"כ
	<u>פיתוח האתר</u>				
01.40	פרק				
01.40.1	קירות וגדרות (בנויים או יצוקים)				
01.40.1.045.00	בסיס לפסל מבטון מזויין ב-20. לפי תכניות ופרטים בגליון...	מק	8.00	900.00	7,200.00
01.40.1.050.00	קיר בטון מזויין ב-30 חשוף ומעובד, בעובי 20 ס"מ.	מק	20.00	900.00	18,000.00
01.40.1.052.00	קיר תומך מבטון מזויין ב-20 בעובי 20 ס"מ. (50% מהכמות).	מק	30.00	900.00	27,000.00
01.40.1.055.00	ציפוי אבן מתורבתת מדמה אבן בזלת שכבות בעובי 2.5 ס"מ. בהתאם לתכנית מס'... (50% מהכמות).	מ"ר	40.00	200.00	8,000.00
01.40.1.056.00	ציפוי פינות קיר באבן מתורבתת מדמה אבן בזלת שכבות בעובי 2.5 ס"מ. (50% מהכמות).	מ"א	15.00	122.00	1,830.00
01.40.1.060.00	נדבך ראש קיר מאבן טבעית לבנה מסותחת במידות 40/15 ובאורך משתנה הכל בהתאם לתכנית... ופרטים... (50% מהכמות).	מ	221.00	200.00	44,200.00
106,230.00	סה"כ להעברה:				

003 דף : 26-05-98
 מספר מכרז : 9764
 מועצה מקומית קצרין

פרידלנדר רוהי אדריכלית נוף

החברה הממשלתית לתיירות
 מרכז מסחרי ותיירותי קצרין

מאי 98
 דו"ח מכרז

חוזה מס' 23/97
 מבנה מס' 1: רחבה מרכזית (אזור A)

סעיף	תאור	יח'	כמות	מחיר	סה"כ
	סה"כ מהעברה:				106,230.00
01.40.1.065.00 0	עמודים רבועים מבטון מזוין ב-20 במידות 32/32 ס"מ.	מ	10.00	150.00	1,500.00
01.40.1.070.00 0	ציפוי אבן לבנה מסותחת בטלטיש עדין, מעובדת כאבני פינה בעובי 3 ס"מ. הכל לפי תכניות ופרטים.	מ"ר	12.00	250.00	3,000.00
01.40.1.075.00 0	נדבך ראש לעמוד קאבן גיר טבעית לבנה מסותחת בטלטיש עדין במידות 42/42/6 ס"מ. כולל עיבוד פאזות. לפי פרט....	יח'	5.00	300.00	1,500.00
01.40.1.080.00 0	ציפוי אבן לבנה מסותחת בטלטיש עדין לכסיס פסל בעובי 3 ס"מ. כולל אבני פינה. הכל לפי תכניות ופרטים.	מ"ר	12.00	250.00	3,000.00
01.40.1.160.00 0	קירות מרוכבים עם אבן כולת טבעית מצד אחד וגב בטון ב-20. עובי כולל 40 ס"מ סוג הבניה ציקלופית. לפי פרט... (כולל 30 מ"ק כ-50%)	מק	200.00	280.00	56,000.00
01.40.1.165.00 0	נדבך ראש בטון מזוין חשוף ב-30 במידות 20/40 ס"מ מעוגנת בראש קיר אבן לפי תכנית ופרט... (50% מהכמות).	מ	221.00	100.00	22,100.00
	סה"כ להעברה:				193,330.00

004 : דף 26-05-98
 מספר מכרז : 9764
 מועצה מקומית קצרין

פרידלנדר רוטי אדריכלית נוף

מרכז מסחרי ותיירותי קצרין

החברה הממשלתית לתיירות

מאי 98
 דו"ח מכרז

חוזה מס' 23/97
 מבנה מס' 1 : רחבה מרכזית (אזור A)

סעיף	תאור	יח'	כמות	מחיר	סה"כ
	סה"כ מהעברה:				193,330.00
01.40.1.600.00 0	מעקה בטיחות מפלדה, מעוצב, מצבוע, לפרט... מגולוון בהתאם	מ"א	51.00	300.00	15,300.00
	סה"כ עלות תת פרק :				208,630.00
01.40.2	ריצוף מדרכות ומדרגות, שבילים, רחבות				
01.40.2.010.00 0	משטח בטון כ-30 יצוק באתר בעובי 12 ס"מ כולל חפרים. לפי פרט...	מר	260.00	70.00	18,200.00
01.40.2.013.00 0	ריצוף קרמיסטון 30/30, גמר מחוספס מאט, בגוון לפי תכנית ריצופים. הכל בהתאם לתכנית ופרט...	מ"ר	54.00	150.00	8,100.00
01.40.2.020.00 0	ריצוף במרצפות שיש, פני האבן מעובדים בשריפה, מידות וגוונים לפי תכנית ריצופים. הכל לפי תכנית... ופרטים...		200.00	280.00	56,000.00
01.40.2.030.00 0	ריצוף גרנוליט 10/20 ס"מ בעובי 8 ס"מ. הכל לפי תכנית... ופרט...	מר	62.00	140.00	8,680.00
	סה"כ להעברה:				299,610.00

005 דף : 26-05-98
 מספר מכרז : 9764
 מועצה מקומית קצרין

פרידלנדר רותי אדריכלית נוף

החברה הממשלתית לתיירות

מרכז מסחרי ותיירותי קצרין

מאי 98
 דו"ח מכרז

חוזר מס' 23/97
 מבנה מס' 1: רחבה מרכזית (אזור A)

סעיף	תאור	יח'	כמות	מחיר	סה"כ
	סה"כ מהעברה:				299,610.00
01.40.2.031.00 0	אבן גן קשתית 10/20/50 ס"מ כולל יסוד ומשענת בטון בגוון לפי חכניה ... ופרט....	מ	255.00	38.00	9,690.00
01.40.2.140.00 0	ריצוף במרצפות בטון משחלבות בעובי 6 ס"מ גמר חלק דגם "נוסטלית" בגדלים שונים של חב' "אקושטיין" או שו"ע לפי חכניה ריצוף... ופרט...	מר	2030.00	70.00	142,100.00
01.40.2.150.00 0	מדרגות גרנוליט יצוקות באתר במידות 30/16 ס"מ ובאורך 120 ס"מ. הכל בהתאם לחכניה... ופרט....	מ	16.00	300.00	4,800.00
01.40.2.570.00 0	מדרגות אבן גיר קשה לבנה מעובדת בטלטיש עדין. בחתך 30/15 ס"מ ובאורכים משתנים על יסוד בטון מזויין הכל בהתאם לחכניה... ... ופרט....	מ	102.00	300.00	30,600.00
01.40.2.580.00 0	פס אבן לבנה מעובדת בטלטיש עדין. בחתך 30/5 ס"מ ובאורכים משתנים על יסוד בטון. הכל בהתאם לחכניה... ופרט....	מ	4.00	300.00	1,200.00
	סה"כ עלות חת פרק :				279,370.00
	עבודות שונות				01.40.4
	סה"כ להעברה:				488,000.00

006 : דף 26-05-98
 מספר מכרז : 9764
 מועצה מקומית קצרין

פרידלנדר רותי אדריכלית נוף

החברה הממשלתית לתיירות
 מרכז מסחרי ותיירותי קצרין

מאי 98
 דו"ח מכרז

חודש מס' 23/97
 מבנה מס' 1 : רחבה מרכזית (אזור A)

סעיף	חאור	יח'	כמות	מחיר	סה"כ
	סה"כ מהעברה:				488,000.00
01.40.4.580.00 0	אשפתון דקורטיבי ממחכת דגם 3037 תוצרת "שחם אריכא בע"מ" או שו"ע.	יח'	6.00	700.00	4,200.00
01.40.4.901.00 0	אלמנט דקורטיבי מפרופילי פלדה ורשת מפסי פלדה מגולבנים וצבועים. הכל בהתאם לתכניות... ולפרט דגם 2.....	מ"ר	25.00	750.00	18,750.00
01.40.4.902.00 0	פרגולה מקונסטרוקציית פלדה וסיכוך בועפים. הכל לפי תכנית ופרטים בגליון...	מ"ר	53.00	750.00	39,750.00
01.40.4.904.00 0	אלמנט פיסולי	יח'	1.00	25000.00	25,000.00
01.40.4.905.00 0	אספקה ועיגון של סלעי בזלת כגדלים שונים. הכל בהתאם לתכנית... ופרט...	יח'	6.00	250.00	1,500.00
01.40.4.906.00 0	פרגולה מקונסטרוקציית פלדה מרובעת ואלמנטי סיכוך רשת. הכל לפי תכנית ... ופרטים.....	מ"ר	27.00	750.00	20,250.00
01.40.4.907.00 0	ספסל כדוגמת יחידה של "סייסטה" של חב' "גנית" או שו"ע. המיקום והביצוע בהתאם לתכנית... ופרטים....	יח'	26.00	780.00	20,280.00
	סה"כ להעברה:				617,730.00

007 דף : 26-05-98
 מספר מכרז : 9764
 מועצה מקומית קצרין

פרידלנדר רוטי אדריכלית נוף

החברה הממשלתית לתיירות

מרכז מסחרי ותיירותי קצרין

מאי 98
 דו"ח מכרז

חוזה מס' 23/97
 מבנה מס' 1: רחבה מרכזית (אזור A)

סעיף	תאור	יח'	כמות	מחיר	סה"כ
	סה"כ מהעברה:				617,730.00
01.40.4.908.00 0	בניית מזרקה מעוצבת כולל: האלמנט הפיסולי מאבן בזלת מסותחת, מתקן איגום, מערכת סינון, מערכת יניקה וסניקה, משאבת סחרור, טבולה, דיזות, חיבורים למערכת מרכזית של מים וחשמל.	קומפ	1.00	160000.00	160,000.00
01.40.4.909.00 0	התקנה בלבד של פרגולות וספסלים כמפורט בתכניות ובפרטים.	קומפ	1.00	1500.00	1,500.00
	סה"כ עלות תת פרק :				291,230.00
סה"כ עלות פרק 40 לפי תת-פרקים:					
208,630.00	סה"כ עלות תת-פרק 01 - קירות תומכים וגדרות (בנויים או יצוקים)				
279,370.00	סה"כ עלות תת-פרק 02 - ריצוף שבילים, מדרכות, רחבות ומדרגות..				
291,230.00	סה"כ עלות תת-פרק 04 - עבודות שונות.....				
779,230.00	סה"כ עלות הפרק:				

008 : דף 26-05-98
 מספר מכרז : 9764
 מועצה מקומית קצרין

פרידלנדר רותי אדריכלית נוף

החברה הממשלתית לחיירות

מרכז מסחרי ותיירותי קצרין

מאי 98
 דו"ח מכרז

חוזה מס' 23/97
 מבנה מס' 1: רחבה מרכזית (אזור A)

סעיף	תאור	יח'	כמות	מחיר	סה"כ
	<u>עבודות גינון והשקיה</u>				
	<u>פרק 01.41</u>				
	<u>01.41.1 הכשרת קרקע</u>				
0	01.41.1.001.00	מ"ר	1455.00	1.50	2,182.50
0	01.41.1.002.00	מ"ר	1455.00	1.50	2,182.50
0	01.41.1.060.00	מק	600.00	31.00	18,600.00
	סה"כ עלות תת פרק :				22,965.00
	<u>01.41.2 השקיה</u>				
0	01.41.2.174.00	מ'	50.00	7.00	350.00
0	01.41.2.175.00	מ'	40.00	5.00	200.00
0	01.41.2.176.00	מ'	180.00	9.00	1,620.00
0	01.41.2.177.00	מ'	50.00	13.00	650.00
0	01.41.2.178.00	מ'	90.00	15.00	1,350.00
0	01.41.2.179.00	מ'	150.00	19.00	2,850.00
0	01.41.2.206.00	מ'	5.00	90.00	450.00
0	01.41.2.220.00	מ'	190.00	35.00	6,650.00
	סה"כ להעברה:				37,085.00

009 : דף 26-05-98
 מספר מכרז : 9764
 מועצה מקומית קצרין

פרידלנדר רותי אדריכלית נוף

החברה הממשלתית לתיירות

מרכז מסחרי ותיירותי קצרין

מאי 98
 דו"ח מכרז

חווה מס' 23/97
 מבנה מס' 1: רחבה מרכזית (אזור A)

סעיף	תאור	יח'	כמות	מחיר	סה"כ
	סה"כ מהעברה:				37,085.00
01.41.2.242.00 0	שלוחת טיפסוף בקוטר 16 מ"מ, אינטגרלי מווסת, רב עונתי טפטפות כל 80 ס"מ.	מ'	950.00	4.50	4,275.00
01.41.2.262.00 0	השקית עץ - ע"פ פרט בתוכנית השקיה.	קומ	5.00	30.00	150.00
01.41.2.266.00 0	ממטיר גיחה מחכונן "פופ סטאר"	יח'	22.00	110.00	2,420.00
01.41.2.303.00 0	ראש מערכת להשקיה 1.5" ע"פ פרט ב בתוכנית השקיה.	קומ	1.00	3500.00	3,500.00
01.41.2.313.00 0	ארגז לראש מערכת מפוליאסטר משוררין + נעילה.	יח'	1.00	2000.00	2,000.00
01.41.2.415.00 0	מחשב השקיה DC 6 הפעלות + ארגז הגנה מקורי.	יח'	1.00	2000.00	2,000.00
	סה"כ עלות חת פרק :				28,465.00
01.41.3	<u>נטיעה</u>				
01.41.3.001.00 0	שתילים גודל 3 ממיכל 1 ק"ג.	יח'	115.00	7.00	805.00
01.41.3.002.00 0	שתילים גודל 4 ממיכל 3 ק"ג.	יח'	490.00	10.00	4,900.00
01.41.3.003.00 0	שתילים גודל 5 ממיכל 5 ק"ג.	יח'	200.00	12.00	2,400.00
01.41.3.004.00 0	עצים ממיכל בגודל מס' 8. גובה עץ מינמלי 3.5 מטר.	יח'	8.00	280.00	2,240.00
	סה"כ להעברה:				61,775.00

010 : דף 26-05-98
 מספר מכרז : 9764
 מועצה מקומית קצרין

פרידלנדר רוטי אדריכלית נוף

החברה הממשלתית לתיירות

מרכז מסחרי ותיירותי קצרין

מאי 98
 דו"ח מכרז

חוזר מס' 23/97
 מבנה מס' 1: רחבה מרכזית (אזור A)

סעיף	תאור	יח'	כמות	מחיר	סה"כ
	סה"כ מהעברה:				61,775.00
01.41.3.005.00 0	מרבדי דשא "זוסייה סופר אלטרו"	מ"ר	200.00	14.00	2,800.00
	סה"כ עלות תח פרק :				13,145.00
סה"כ עלות פרק 41 לפי תח-פרקים:					
	סה"כ עלות תח-פרק 01 - הכשרת קרקע				22,965.00
	סה"כ עלות תח-פרק 02 - השקיה				28,465.00
	סה"כ עלות תח-פרק 03 - נטיעה				13,145.00
	סה"כ עלות הפרק:				64,575.00

פרידלנדר רותי אדריכלית נוף

011 : דף 26-05-98
מספר מכרז : 9764
מועצה מקומית קצרין

החברה הממשלתית לתיירות

מרכז מסחרי ותיירותי קצרין

חוזה מס' 23/97

מאי 98
דו"ח מכרז

מבנה מס' 1: רחבה מרכזית (אזור A)

סעיף	תאור	יח'	כמות	מחיר	סה"כ
	<u>תאורת חוץ</u>				
01.43	פרק				
01.43.1	העלות והשתיות עבור כבלי חשמל				
01.43.1.010.00 0	הפירה ו/או חציבת העלות כבלים בעומק 90 ס"מ ורוחב 40 ס"מ	מ'	450.00	35.00	15,750.00
01.43.1.090.00 0	צינורות פיוסי טיפוס שחור קוטר 50 מ"מ בחפירה מוכנה כולל חוט משיכה	מ'	500.00	8.00	4,000.00
01.43.1.095.00 0	צינורות פיוסי טיפוס שחור קוטר 36 מ"מ בחפירה מוכנה כולל חוט משיכה	מ'	55.00	5.00	275.00
01.43.1.096.00 0	צינורות פיוסי טיפוס שחור קוטר 110 מ"מ בחפירה מוכנה כולל חוט משיכה	מ'	50.00	12.00	600.00
01.43.1.110.00 0	מוליכי נחושת שזור גלויים להאקה 35 מ"מ רטמון בקרקע במקביל לצינורות כולל חדירה לעמודים	מ'	500.00	8.00	4,000.00
01.43.1.140.00 0	כבל תת-קרקעי טיפוס N2XY בחתך 4X10 קמ"ר בצנור מחובר לעמוד	מ'	500.00	12.00	6,000.00
	סה"כ להעברה:				30,625.00

012 דף : 26-05-98
 מספר מכרז : 9764
 מועצה מקומית קצרין

פרידלנדר רותי אדריכלית נוף

החברה הממשלתית לתיירות
 מרכז מסחרי ותיירותי קצרין

מאי 98
 דו"ח מכרז

חוזר מס' 23/97
 מבנה מס' 1: רחבה מרכזית (אזור A)

סעיף	תאור	יח'	כמות	מחיר	סה"כ
	סה"כ מהעברה:				30,625.00
01.43.1.145.00 0	כבל חרמופלסטי תח-קרקעי טפוס N2XY בחתך 3X4 ממ"ר מצוינור מחובר לעמוד, לפנס המותקן בקרקע ו/או לנקודה חכור בפרגולה או בקיר	מ'	60.00	4.00	240.00
01.43.1.230.00 0	יסודות לעמודי האורה יצוקים מבטון ב-200 במידות 60X60X80 ס"מ לפי תוכנית, כולל ברגי יסוד מחוברים ביניהם קומפלט	יח'	33.00	450.00	14,850.00
01.43.1.260.00 0	פירוק למאור ופינויה שיורה המפקח מרכזייה קיימת למקום	יח'	1.00	500.00	500.00
01.43.1.270.00 0	פירוק עמודי האורה קיימים ופינויים למקום שיורה המפקח כולל פירוק חיבורי השמל ובידוד המוליכים החיים	יח'	11.00	150.00	1,650.00
01.43.1.900.00 0	החקנה בלבד של עמוד תאורה	יח'	33.00	150.00	4,950.00
	סה"כ להעברה:				52,815.00

013 : דף 26-05-98
 מספר מכרז : 9764
 מועצה מקומית קצרין

פרידלנדר רותי אדריכלית נוף

החברה הממשלתית לחיירות

מרכז מסחרי ותיירותי קצרין

מאי 98
 דו"ח מכרז

חוזר מס' 23/97
 מבנה מס' 1: רחבה מרכזית (אזור A)

סעיף	תאור	יח'	כמות	מחיר	סה"כ
	סה"כ מהעברה:				52,815.00
01.43.1.920.00 0	נקודת מאור לחבור ג"ת בפרגולה ככבל 3X2.5 N2XY ממ"ר בצנור מרירון או מריכף מותקן בחוץ מבנה הפרגולה באופן סמוי וכולל קונפסת חבורים אטומה למים לחבור הכבל המגיע מעמוד תאורה סמוך וכולל את כל החבורים הדרושים	יח'	1.00	125.00	125.00
	סה"כ עלות תת פרק :				52,940.00
01.43.2	<u>אביזרי תאורה</u>				
01.43.2.010.00 0	התקנה בלבד של ג"ת על עמוד	יח'	31.00	150.00	4,650.00
01.43.2.020.00 0	התקנה בלבד של ג"ת שקוע הרצפה	יח'	13.00	150.00	1,950.00
01.43.2.030.00 0	התקנה בלבד של ג"ת על פרגולה	יח'	1.00	75.00	75.00
01.43.2.170.00 0	מגשי אביזרים בלי ציוד להפעלה כולל מאמ"ת עם מגע עזר נוסף לנחוק האפס, המגש מיועד לנורה אחת של 70 ווט	יח'	31.00	120.00	3,720.00
01.43.2.172.00 0	מאמ"ת 1X20 א'	יח'	2.00	45.00	90.00
01.43.2.250.00 0	התקרות לעמוד קיים כולל החדרת הכבל דרך היסוד ועד לתא האבזרים	יח'	3.00	200.00	600.00
	סה"כ להעברה:				64,025.00

פרידלנדר רוטי אדריכלית נוף

26-05-98 : דף 014
מספר מכרז : 9764
מועצה מקומית קצרין

החברה הממשלתית להיירות

מרכז מסחרי ותיירותי קצרין

חוזה מס' 23/97

מאי 98
דו"ח מכרז

מכנה מס' 1 : רחבה מרכזית (אזור A)

סעיף	תאור	יח'	כמות	מחיר	סה"כ
	סה"כ מהעברה:				64,025.00
	סה"כ עלות תת פרק :				11,085.00
01.43.3	<u>אביזרי תאורה</u>				

סה"כ עלות פרק 43 לפי תת-פרקים:

סה"כ עלות תת-פרק 01 - העלות והשחיות עבור כבלי חשמל 52,940.00
 סה"כ עלות תת-פרק 02 - אביזרי תאורה 11,085.00
 סה"כ עלות הפרק: 64,025.00

--	--	--	--	--	--

פרידלנדר רוטי אדריכלית נוף

015 : דף 26-05-98
מספר מכרז : 9764
מועצה מקומית קצרין

החברה הממשלתית לתיירות

מרכז מסחרי ותיירותי קצרין

חוזה מס' 23/97

מאי 98
דו"ח מכרז

מבנה מס' 1: רחבה מרכזית (אזור A)

סעיף	תאור	יח'	כמות	מחיר	סה"כ
	<u>כבישים - פיתוח</u>				
	<u>01.51 פרק</u>				
	<u>01.51.1 עבודות הכנה ופרוק</u>				
	01.51.1.010.00 0 חישוף השטח.	מר	465.00	3.00	1,395.00
	01.51.1.091.00 0 פירוק תא ביקורת למים או ביוב עד קוטר 110 ס"מ	יח	1.00	370.00	370.00
	01.51.1.131.00 0 פירוק אבן שפה, אבן גן ותחומית ופינויה למקום מורשה ע"י המפקח.	מ"א	350.00	6.00	2,100.00
	01.51.1.140.00 0 פירוק קירות אבן ופינויים מהשטח למקום מורשה ע"י המפקח.	מ"ר	310.00	10.00	3,100.00
	01.51.1.150.00 0 פירוק שבילים מבטון ו/או אספלט, ו/או מרצפות, רמפות בטון מדרגות, ופינויים מהשטח למקום מורשה ע"י המפקח.	מ"ר	2450.00	7.00	17,150.00
	01.51.1.470.00 0 הנמכת/הגבהת תא מסוג כלשהו והתאמת גובה המכסה כולל החלפת מכסה לפי הנדרש בחכניות ובפרטים.	יח'	10.00	600.00	6,000.00
	סה"כ עלות תת פרק :				30,115.00
	<u>01.51.2 עבודות עפר</u>				
	סה"כ להעברה:				30,115.00

016 דף : 26-05-98
 מספר מכרז : 9764
 מועצה מקומית קצרין

פרידלנדר רוטי אדריכלית נוף

החברה הממשלתית לתיירות

מרכז מסחרי ותיירותי קצרין

מאי 98
 דו"ח מכרז

חוזר מס' 23/97
 מבנה מס' 1: החבה מרכזית (אזור A)

סעיף	תאור	יח'	כמות	מחיר	סה"כ
	סה"כ מהעברה:				30,115.00
01.51.2.010.00 0	חפירה כללית בשטח כולל: העברת מיטב העפר לשימוש לצרכי מילוי באתר והידוק סבוקר של שתיים (קרקעית חפירה) או פני קרקע טבעיים.	מק	300.00	9.70	2,910.00
01.51.2.050.00 0	מילוי בחומר גרנולרי מודרג כולל פזור בשכבות של 20 ס"מ והידוק מבוקר	מק	250.00	35.00	8,750.00
	סה"כ עלות תת פרק :				11,660.00
01.51.3	<u>מצעים וחשתיות</u>				
01.51.3.010.00 0	מצע סוג א' לסלילה בעובי כולל משחנה, עד 30 ס"מ.	מק	746.00	54.00	40,284.00
	סה"כ עלות תת פרק :				40,284.00
סה"כ עלות פרק 51 לפי תת-פרקים:					
30,115.00	סה"כ עלות תת-פרק 01 - עבודות הכנה ופרוק				
11,660.00	סה"כ עלות תת-פרק 02 - עבודות עפר				
40,284.00	סה"כ עלות תת-פרק 03 - מצעים וחשתיות				
82,059.00	סה"כ עלות הפרק:				

26-05-98 : דף 017
מספר מכרז : 9764
מועצה מקומית קצרין

פרידלנדר רוהי אדריכלית נוף

החברה הממשלתית לתיירות

מרכז מסחרי ותיירותי קצרין

מאי 98
דו"ח מכרז

חוזה מס' 23/97
מבנה מס' 1: רחבה מרכזית (אזור A)

סה"כ הפרק

סכום סופי לפי פרקים:

12,200.00	14	סה"כ עלות פרק
779,230.00	40	סה"כ עלות פרק - פיתוח האתר
64,575.00	41	סה"כ עלות פרק - עבודות גינון והשקיה
64,025.00	43	סה"כ עלות פרק - תאורת חוץ
82,059.00	51	סה"כ עלות פרק - כבישים - פיתוח

סה"כ כללי למבנה : 1,002,089.00

018 : דף 26-05-98
 מספר מכרז : 9764
 מועצה מקומית קצרין

פרידלנדר רוהי אדריכלית נוף

החברה הממשלתית לתיירות

מרכז מסחרי ותיירותי קצרין

מאי 98
 דו"ח מכרז

חוזר מס' 23/97
 מבנה מס' 2: חניה מרכזית (אזור D)

סעיף	תאור	יח'	כמות	מחיר	סה"כ
	<u>פיתוח האתר</u>				
02.40	פרק				
02.40.1	קירות וגדרות (בנויים או יצוקים)				
02.40.1.050.00 0	קיר תומך מבטון מזויין ב-20, בעובי 20 ס"מ. הכל בהתאם לתכנית... ופרט... (50% מהכמות).	מק	45.00	900.00	40,500.00
02.40.1.055.00 0	ציפוי אבן מחורבחה מדמה אבן בזלת שכבות בעובי 2.5 ס"מ. בהתאם לתכנית מס'... (50% מהכמות).	מ"ר	103.00	200.00	20,600.00
02.40.1.056.00 0	ציפוי פינות קיר באבן מתורבחה מדמה אבן בזלת שכבות בעובי 2.5 ס"מ. (50% מהכמות).	מ"א	7.00	122.00	854.00
02.40.1.060.00 0	נדבך ראש קיר מאבן טבעית לבנה מסותח במידות 40/15 ובאורך משחנה הכל בהתאם לתכנית... ופרטים... (50% מהכמות).	מ	103.00	200.00	20,600.00
02.40.1.065.00 0	עמודים רבועים מבטון במידות 32/32 ס"מ. כולל: זיון הבטון. הכל לפי חכניות ופרטים.	מ	20.00	230.00	4,600.00
	סה"כ להעברה:				87,154.00

019 : דף 26-05-98
 מספר מכרז : 9764
 מועצה מקומית קצרין

פרידלנדר רוטי אדריכלית גוף

החברה הממשלתית לתיירות

מרכז מסחרי ותיירותי קצרין

מאי 98
 דו"ח מכרז

חוזה מס' 23/97
 מבנה מס' 2: חניה מרכזית (אזור D)

סעיף	תאור	יח'	כמות	מחיר	סה"כ
	סה"כ מהעברה:				87,154.00
02.40.1.070.00 0	ציפוי אבן לבנה מסוחתת בטלטיש עדין, מעובדת כאבני פינה בעובי 3 ס"מ. הכל לפי חכניה ופרט... .	מ"ר	25.00	250.00	6,250.00
02.40.1.075.00 0	נדבך ראש לעמוד מאבן טבעית לבנה מסוחתת בטלטיש עדין במידות 42/42/6 ס"מ. כולל עיבוד פאזות. הכל לפי חכניה... . ופרטים... .	יח'	11.00	300.00	3,300.00
02.40.1.160.00 0	קירות מרוכבים עם אבן בזלת טבעית מצד אחד וגב בטון ב-20. עובי כולל 40 ס"מ סוג הבניה ציקלופית. לפי פרט... (כולל 30 מ"ק כ-50%)	מק	45.00	280.00	12,600.00
02.40.1.160.02 0	קירות מרוכבים עם אבן בזלת טבעית מצד אחד וגב בטון ב-20. עובי כולל 40 ס"מ סוג הבניה ציקלופית. הכל כהחאם לפרט... (50% מהכמות) .	מק	45.00	280.00	12,600.00
02.40.1.165.00 0	נדבך ראש בטון מזוין חשוף ב-30 במידות 20/40 ס"מ מעוגנת בראש קיר אבן לפי חכניה ופרט... (50% מהכמות) .	מ	103.00	100.00	10,300.00
	סה"כ להעברה:				132,204.00

020 דף : 26-05-98
 מספר מכרז : 9764
 מועצה מקומית קצרין

פרידלנדר רותי אדריכלית נוף

החברה הממשלתית לתיירות

מרכז מסחרי וחיירוטי קצרין

מאי 98
 דו"ח מכרז

חוזה מס' 23/97
 מבנה מס' 2: חניה מרכזית (אזור D)

סעיף	תאור	יח'	כמות	מחיר	סה"כ
	סה"כ מהעברה:				132,204.00
02.40.1.600.00 0	מעקה בטיחות מעוצב מפרופילי פלדה. הכל בהתאם לתכניות... ופרטים....	מ"א	95.00	300.00	28,500.00
	סה"כ עלות חת פרק :				160,704.00
02.40.2	ריצוף מדרכות ומדרגות				
02.40.2.010.00 0	משטח בטון כ-20 מזוין לשבילים ומדרכות, יצוק באחר בעובי 15 ס"מ גימור חלק. הכל בהתאם לתכנית...ופרט...	מר	40.00	70.00	2,800.00
02.40.2.013.00 0	ריצוף במרצפות קרמיסטון 30/30, גמר מחוספס מאט. בגוון לפי תכנית ריצופים הכל בהתאם לתכנית...ופרט...	מ"ר	130.00	150.00	19,500.00
02.40.2.030.00 0	אבן גן (מונמכת) על יסוד בטון.	מ	80.00	35.00	2,800.00
02.40.2.031.00 0	אבן גן קשתית 10/20/50 ס"מ כולל יסוד ומשענת בטון בגוון לפי תכנית...ופרט....	מ	245.00	38.00	9,310.00
02.40.2.050.00 0	אבן עליה לרכב 40/50 כולל אבנים פינתיות בגוון לפי תכנית...ופרט...	מ	10.00	83.00	830.00
	סה"כ להעברה:				195,944.00

021 : דף : 26-05-98
 מספר מכרז : 9764
 מועצה מקומית קצרין

פרידלנדר רותי אדריכלית נוף

החברה הממשלתית לתיירות

מרכז מסחרי ותיירותי קצרין

מאי 98
 דו"ח מכרז

חוזה מס' 23/97
 מבנה מס' 2: חניה מרכזית (אזור D)

סעיף	תאור	יח'	כמות	מחיר	סה"כ
	סה"כ מהעברה:				195,944.00
02.40.2.131.00 0	ריצוף משתלבות מטיפוס גמר מחוספס, כגון בהתאם לתכנית ריצופים	מר	705.00	70.00	49,350.00
02.40.2.132.00 0	ריצוף במרצפות בטון משתלבות בעובי 7 ס"מ גמר חלק, דגם "סיינה" בגדלים שונים של חב' "אקוטיין" או שו"ע. כגון בהתאם לתכנית ריצופים... ופרט...	מר	1110.00	100.00	111,000.00
02.40.2.510.00 0	אבן שפה מבטון במידות 17/52 ס"מ על יסוד בטון.	מר	300.00	45.00	13,500.00
02.40.2.550.00 0	אבן חעלה דו שיפועית מבטון ברוחב 30 ס"מ וגובה 10 ס"מ, על יסוד בטון.	מ	30.00	50.00	1,500.00
02.40.2.570.00 0	מדרגות אבן לבנה מעובדת בטלטיש עדין, בחתך 30/15 ס"מ ובאורכים משונים. על יסוד בטון מזויין הכל בהתאם לתכנית ... ופרט...	מ	60.00	300.00	18,000.00
	סה"כ עלות תח פרק :				228,590.00
02.40.4	עבודות שונות				
	סה"כ להעברה:				389,294.00

022 : דף 26-05-98
 מספר מכרז : 9764
 מועצה מקומית קצרין

פרידלנדר רוטי אדריכלית נוף

החברה הממשלתית לחיירות
 מכרז מסחרי ותיירותי קצרין

מאי 98
 דו"ח מכרז

חוזר מס' 23/97
 מבנה מס' 2: חניה מרכזית (אזור D)

סעיף	תאור	יח'	כמות	מחיר	סה"כ
	סה"כ מהעברה:				389,294.00
02.40.4.580.00 0	אשפתון דקורטיבי ממחכת דגם 3037 תוצרת "שחם אריכא בע"מ" או שו"ע.	יח'	6.00	700.00	4,200.00
02.40.4.901.00 0	ברזיה דגם פטריה לשתייה מק"ט 2202 של שחם אריכא או שו"ע.	קומפ	1.00	3235.00	3,235.00
02.40.4.902.00 0	פרגולה מקונסטרוקציית פלדה וסיכוך רעפים. חיפוי תקרה פנימית בלוחות עץ. הכל כדוגמת פרגולה קיימת במרכז המסחרי ובהתאם להכניה ... ולפרטים....	מ"ר	130.00	750.00	97,500.00
02.40.4.903.00 0	אלמנט דקורטיבי מפרופילי פלדה ורשת מפסי פלדה מגולוונים וצבועים. הכל בהתאם לתכניות ולפרטים עבור דגם .1	מ"ר	10.00	750.00	7,500.00
02.40.4.904.00 0	אלמנט דקורטיבי מפרופילי פלדה ורשת פסי פלדה מגולוונים וצבועים. הכל בהתאם לתכניות ולפרטים עבור דגם .2	מ"ר	30.00	750.00	22,500.00
02.40.4.905.00 0	ספסל דגם נירית מק"ט 21099 תוצרת "וולקן" או שו"ע.	יח'	2.00	1500.00	3,000.00
02.40.4.906.00 0	החקנה בלבד של פרגולות וספסלים כמפורט בחכניות ובפרטים.	קומפ	1.00	3000.00	3,000.00
	סה"כ להעברה:				530,229.00

023 דף : 26-05-98
 מספר מכרז : 9764
 מועצה מקומית קצרין

פרידלנדר רותי אדריכלית נוף

החברה הממשלתית לתיירות

מרכז מסחרי ותיירותי קצרין

מאי 98
 דו"ח מכרז

חוזה מס' 23/97
 מכנה מס' 2: חניה מרכזית (אזור D)

סעיף	תאור	יח'	כמות	מחיר	סה"כ
	סה"כ מהעברה:				530,229.00
	סה"כ עלות תת פרק :				140,935.00
סה"כ עלות פרק 40 לפי תת-פרקים:					
160,704.00	סה"כ עלות תת-פרק 01 - קירות תומכים וגדרות (בנויים או יצוקים)				
228,590.00	סה"כ עלות תת-פרק 02 - ריצוף שבילים, מדרכות, רחבות ומדרגות..				
140,935.00	סה"כ עלות תת-פרק 04 - עבודות שונות.....				
530,229.00	סה"כ עלות הפרק:				

024 : דף 26-05-98
 מספר מכרז : 9764
 מועצה מקומית קצרין

פרידלנדר רותי אדריכלית נוף

החברה הממשלתית לתיירות

מרכז מסחרי ותיירותי קצרין

מאי 98
 דו"ח מכרז

חוזה מס' 23/97
 מבנה מס' 2: חניה מרכזית (אזור D)

סעיף	תאור	יח'	כמות	מחיר	סה"כ
	<u>עבודות גינון והשקיה</u>				
	<u>פרק 02.41</u>				
	<u>02.41.1 הכשרת קרקע</u>				
	02.41.1.001.00 0 הדברה בריסוס קוטל עשבים	מ"ר	480.00	1.50	720.00
	02.41.1.002.00 0 ישור גנני וסופי.	מ"ר	480.00	1.50	720.00
	02.41.1.060.00 0 חוספת קרקע חקלאית.	מק	175.00	31.00	5,425.00
	02.41.1.120.00 0 קומפוסט מסוג דשן אור או שו"ע בכמות של 15 מ"ק לדונם.	מ"ר	480.00	4.20	2,016.00
	סה"כ עלות חת פרק :				8,881.00
	<u>02.41.2 השקיה</u>				
	02.41.2.175.00 0 צינור פ.א מחלק ואביזרי חיבור בקוטר 25 דרג 4.	מ'	30.00	5.00	150.00
	02.41.2.176.00 0 צינור פ.א ואביזרי חיבור בקוטר 25 דרג 4.	מ'	150.00	9.00	1,350.00
	02.41.2.177.00 0 צינור פ.א ואביזרי חיבור בקוטר 32 דרג 4.	מ'	100.00	13.00	1,300.00
	02.41.2.206.00 0 שרוול פלדה בקוטר 4" בעובי דופן 5/32.	מ'	10.00	90.00	900.00
	02.41.2.220.00 0 שרוול פ.ו.ס בקוטר 3" או פ.א 75 מ"מ.	מ'	40.00	35.00	1,400.00
	סה"כ להעברה:				13,981.00

025 דף : 26-05-98
 מספר מכרז : 9764
 מועצה מקומית קצרין

פרידלנדר רוטי אדריכלית נוף

החברה הממשלתית לתיירות

מרכז מסחרי ותיירותי קצרין

מאי 98
 דו"ח מכרז

חווה מס' 23/97
 מבנה מס' 2: חניה מרכזית (אזור D)

סעיף	תאור	יח'	כמות	מחיר	סה"כ
	סה"כ מהעברה:				13,981.00
02.41.2.242.00 0	שלווח טיפטוף בקוטר 16 מ"מ, אינטגול, מווסת, רב עונתי טפטפות כל 60 ס"מ.	מ'	100.00	5.50	550.00
02.41.2.243.00 0	שלווח טיפטוף בקוטר 16 מ"מ, אינטגול, מווסת, רב עונתי טפטפות כל 80 ס"מ.	מ'	800.00	4.50	3,600.00
02.41.2.262.00 0	השקיה עץ ע"פ פרט C בתכנית השקיה.	קומ	17.00	30.00	510.00
02.41.2.303.00 0	ראש מערכת להשקיה 1" ע"פ פרט בתוכנית.	קומ	1.00	2500.00	2,500.00
02.41.2.313.00 0	ארגון לראש מערכת - מפוליאסטר משוריין בצבע ירוק עם נעילה.	יח'	1.00	1800.00	1,800.00
02.41.2.415.00 0	מחשב השקיה DC 6 הפעלות + ארגז הגנה.	יח'	1.00	2000.00	2,000.00
	סה"כ עלות תת פרק :				16,060.00
	נטיעה				
02.41.3					
02.41.3.001.00 0	שתילים גודל ממיל 1 ק"ג.	יח'	170.00	7.00	1,190.00
02.41.3.002.00 0	שתילים גודל ממיל 3 ק"ג.	יח'	425.00	10.00	4,250.00
02.41.3.003.00 0	שתילים גודל ממיל 5 ק"ג.	יח'	129.00	12.00	1,548.00
	סה"כ להעברה:				31,929.00

026 דף : 26-05-98
 מספר מכרז : 9764
 מועצה מקומית קצרין

פרידלגדר רותי אדריכלית נוף

החברה הממשלתית לתיירות

מרכז מסחרי ותיירותי קצרין

מאי 98
 דו"ח מכרז

חוזר מס' 23/97
 מבנה מס' 2: חניה מרכזית (אזור D)

סעיף	חאור	יח'	כמות	מחיר	סה"כ
	סה"כ מהעברה:				31,929.00
02.41.3.004.00 0	עצים ממיכל בגודל מס' 8. גובה עץ מינמלי 3.5 מטר.	יח'	11.00	280.00	3,080.00
02.41.3.005.00 0	עצים ממיכל בגודל מס' 9. גובה עץ מינמלי 4.5 מטר.	יח'	6.00	280.00	1,680.00
02.41.3.006.00 0	עצים קמיכל בגודל מס' 9 לפי תקן משרד החקלאות. כולל סמוכה לעץ. גובה עץ מינמלי 4.5 מטר.	יח'	11.00	280.00	3,080.00
	סה"כ עלות חת פרק :				14,828.00
סה"כ עלות פרק 41 לפי חת-פרקים:					
	סה"כ עלות חת-פרק 01 - הכשרת קרקע				8,881.00
	סה"כ עלות חת-פרק 02 - השקיה				16,060.00
	סה"כ עלות חת-פרק 03 - נטיעה				14,828.00
	סה"כ עלות הפרק:				39,769.00

027 : דף : 26-05-98
 מספר מכרז : 9764
 מועצה מקומית קצרין

פרידלנדר רוטי אדריכלית נוף

החברה הממשלתית לתיירות

מרכז מסחרי ותיירותי קצרין

מאי 98
 דו"ח מכרז

חוזר מס' 23/97
 מבנה מס' 2: חניה מרכזית (אזור D)

סעיף	תאור	יח'	כמות	מחיר	סה"כ
	<u>תאורת חוץ</u>				
02.43	פרק				
02.43.1	<u>תעלות ותשתיות עבור כבלי חשמל</u>				
02.43.1.010.00 0	חפירה ו/או חציבת תעלות כבלים בעומק 90 ס"מ ורוחב 40 ס"מ	מ'	220.00	35.00	7,700.00
02.43.1.020.00 0	מעבר כביש קיים עבור תעלות כבלים כמפורט המחיר ללא צינור עומק 110 ס"מ רוחב 40 ס"מ לרבות כיסוי במצע והידוקו	מ'	12.00	40.00	480.00
02.43.1.090.00 0	צינורות פיוסי טיפוס שחור קוטר 50 מ"מ בחפירה מוכנה כולל חוט משיכה	מ'	290.00	8.00	2,320.00
02.43.1.095.00 0	צינורות פיוסי טיפוס שחור קוטר 36 מ"מ בחפירה מוכנה כולל חוט משיכה	מ'	15.00	5.00	75.00
02.43.1.110.00 0	מוליכי נחושת שזור גלויים להאקה 35 מ"מ טמון בקרקע במקביל לצינורות כולל חדירה לעמודים	מ'	290.00	8.00	2,320.00
02.43.1.130.00 0	שרוולים עשויים PVC בקוטר 11 ס"מ עובי דופן 5.3 מ"מ לחציית כביש או מדרכה או שכיל בחפירה מוכנה כולל חוטי משיכה וסימון בקצוות השרוול	מ'	12.00	45.00	540.00
13,435.00	סה"כ להעברה:				

028 : דף 26-05-98
 מספר מכרז : 9764
 מועצה מקומית קצרין

פרידלנדר רוהי אדריכלית נוף

החברה הממשלתית לתיירות

מרכז מסחרי ותיירותי קצרין

מאי 98
 דו"ח מכרז

חוזה מס' 23/97
 מבנה מס' 2: חניה מרכזית (אזור D)

סעיף	תאור	יח'	כמות	מחיר	סה"כ
	סה"כ מהעברה:				13,435.00
02.43.1.140.00 0	כבל תרמופלסטי חת-קרקעי טיפוס N2XY בחתך 4X10 ממ"ר בצנור מחובר לעמוד	מ'	290.00	12.00	3,480.00
02.43.1.145.00 0	כבל תרמופלסטי חת-קרקעי טיפוס N2XY בחתך 3X4 ממ"ר בעינור לעמוד, לפנס המותקן בקרקע ו/או לנקודה חבור בפרגולה או בקיר	מ'	30.00	4.00	120.00
02.43.1.230.00 0	יסודות לעמודי תאורה יצוקים מבטון ב-200 60X60X80 ס"מ לפי תוכנית, כולל ברגי יסוד מחוברים ביניהם קומפלט	יח'	16.00	450.00	7,200.00
02.43.1.235.00 0	יסוד כנ"ל אולם במדות 90X90X100 סמ'	יח'	2.00	650.00	1,300.00
02.43.1.270.00 0	פירוק עמודי תאורה קיימים ופינויים למקום שירה המפקח כולל פירוק חיבורי חשמל ובידוד המוליכים החיים	יח'	4.00	200.00	800.00
02.43.1.900.00 0	התקנה בלבד של עמוד תאורה	יח'	18.00	150.00	2,700.00
	סה"כ להעברה:				29,035.00

029 דף : 26-05-98
 מספר מכרז : 9764
 מועצה מקומית קצרין

פרידלנדר רוטי אדריכלית נוף

החברה הממשלתית לתיירות

מרכז מסחרי ותיירותי קצרין

מאי 98
 דו"ח מכרז

חוזר מס' 23/97
 מבנה מס' 2: חניה מרכזית (אזור D)

סעיף	תאור	יח'	כמות	מחיר	סה"כ
	סה"כ מהעברה:				29,035.00
02.43.1.920.00 0	נקודת מארז לחבור ג"ת בפרגולה בכבל 3X2.5 N2XY בצנור מריון או מריכף מותקן בחוף מבנה הפרגולה באופן סמוי וכולל קופסת חבורים אטומה למים לחבור הכבל המגיע מעמוד תאורה סמוך וכל החבורים הדרושים	יח'	10.00	125.00	1,250.00
02.43.1.925.00 0	כנ"ל אולם בכבל 3X4 ממ"ר לחבור גופי התאורה על הקיר	יח'	6.00	200.00	1,200.00
02.43.1.940.00 0	מופה לכבל N2XY 4X10 כולל שוחת בטון בקוטר 60 ס"מ וכולל מכסה	יח'	1.00	500.00	500.00
	סה"כ עלות תת פרק :				31,985.00
02.43.2	<u>אביזרי תאורה</u>				
02.43.2.010.00 0	התקנה בלבד של גוף תאורה על עמוד	יח'	20.00	150.00	3,000.00
02.43.2.015.00 0	התקנה בלבד של ג"ת על קיר	יח'	6.00	120.00	720.00
02.43.2.020.00 0	התקנה בלבד של ג"ת שקוע ברצפה	יח'	2.00	150.00	300.00
02.43.2.030.00 0	התקנה בלבד של ג"ת על פרגולה	יח'	10.00	75.00	750.00
	סה"כ להעברה:				36,755.00

030 : דף 26-05-98
 מספר מכרז : 9764
 מועצה מקומית קצרין

פרידלנדר רוטי אדריכלית גוף

החברה הממשלתית לחיירות

מרכז מסחרי ותיירותי קצרין

מאי 98
 דו"ח מכרז

חוזר מס' 23/97
 מבנה מס' 2: חניה מרכזית (אזור 0)

סעיף	תאור	יח'	כמות	מחיר	סה"כ
	סה"כ מהעברה:				36,755.00
02.43.2.170.00 0	מגשי אביזרים בלי ציוד להפעלה, כולל מאמ"ח עם מגע עזר נוסף לנתוק האפס, המגש מיועד לנורה אחת של 70 ווט	יח'	14.00	120.00	1,680.00
02.43.2.171.00 0	כנ"ל אולם ל- 2 נורות של 250 וט	יח'	2.00	160.00	320.00
02.43.2.172.00 0	מאמ"ח 1X20 א', ק"א 10	יח'	3.00	45.00	135.00
	סה"כ עלות תח פרק :				6,905.00
02.43.3	חאורת שלוט				
02.43.3.010.00 0	חפירת ו/או חציבת תעלות כבלים בעומק 90 ס"מ ורוחב 40 ס"מ	מ'	110.00	35.00	3,850.00
02.43.3.090.00 0	צינורות פיוסי טיפוס שחור קוטר 50 מ"מ בחפירה מוכנה כולל חוט משיכה	מ'	110.00	8.00	880.00
02.43.3.145.00 0	כבל חרמופלטטי תח-קרקעי טפוס N2XY בחתך 3X4 ממ"ר בצינור מחובר לעמוד, לפנס המותקן בקרקע ו/או לנקודת חבור בפרגולה או בקיר	מ'	110.00	4.00	440.00
02.43.3.172.00 0	מאמ"ח 1X20 א', ק"א 10	יח'	7.00	45.00	315.00
	סה"כ עלות תח פרק :				5,485.00

031 דף : 26-05-98
מספר מכרז : 9764
מועצה מקומית קצרין

פרידלנדר רוהי אדריכלית נוף

החברה הממשלתית לתיירות

מרכז מסחרי ותיירותי קצרין

מאי 98
דו"ח מכרז

חווה מס' 23/97
מבנה מס' 2: חניה מרכזית (אזור D)

סעיף	תאור	יח'	כמות	מחיר	סה"כ
סה"כ עלות פרק 43 לפי תת-פרקים:					
סה"כ עלות תת-פרק 01	- תעלות ותשתיות עבור ככלי השמל			31,985.00	31,985.00
סה"כ עלות תת-פרק 02	- אביזרי תאורה			6,905.00	6,905.00
סה"כ עלות תת-פרק 03	- תאורת שלוט			5,485.00	5,485.00
	סה"כ עלות הפרק:			44,375.00	44,375.00

032 דף : 26-05-98
 מספר מכרז : 9764
 מועצה מקומית קצרין

פרידלנדר רותי אדריכלית נוף

החברה הממשלתית לחיירות

מרכז מסחרי וחיירות קצרין

מאי 98
 דו"ח מכרז

חוזר מס' 23/97
 מבנה מס' 2: חניה מרכזית (אזור 0)

סעיף	תאור	יח'	כמות	מחיר	סה"כ
	<u>כבישים - פיתוח</u>				
	<u>עבודות הכנה ופרוק</u>				
02.51	פרק				
02.51.1					
02.51.1.010.00	0 חישוף השטח.	מר	440.00	3.00	1,320.00
02.51.1.020.00	0 עקירת עצים	יח'	2.00	190.00	380.00
02.51.1.100.00	0 פירוק מיסעת אספלט/בטון עד 8 ס"מ	מר	1700.00	8.00	13,600.00
02.51.1.110.00	0 קרצוף מיסעת אספלט קיים בעובי 1.0 ס"מ.	מר	800.00	3.00	2,400.00
02.51.1.131.00	0 פירוק אבן שפה ואבן גן ופינויה למקום מורשה ע"י המפקח.	מ"א	385.00	6.00	2,310.00
02.51.1.140.00	0 פירוק קירות אבן ופינויים מהשטח למקום מורשה ע"י המפקח.	מ"ר	200.00	10.00	2,000.00
02.51.1.141.00	0 פירוק קיר בטון מזויין וגג בטון כולל יסודות, ע"י ניסור החקרה והקורות ופינוי החומר מהשטח למקום מורשה ע"י המפקח.	קומפ	1.00	10000.00	10,000.00
02.51.1.146.00	0 השלמת קורת בטון מזויין ב-30 עיגון וזיון 150 ק"ג לקוב.	מ"ק	2.50	900.00	2,250.00
	סה"כ להעברה:				34,260.00

פרידלנדר רותי אדריכלית נוף

033 : דף 26-05-98
 מספר מכרז : 9764
 מועצה מקומית קצרין

מרכז מסחרי ותיירותי קצרין

החברה הממשלתית לתיירות

מאי 98
 דו"ח מכרז

חוזר מס' 23/97
 מבנה מס' 2: חניה מרכזית (אזור D)

סעיף	תאור	יח'	כמות	מחיר	סה"כ
	סה"כ מהעברה:				34,260.00
02.51.1.150.00 0	פירוק שכילים מבטון ו/או אספלט, ו/או מרצפות, רמפות בטון, מדרגות ופינויים מהשטח למקום מורשה ע"י המפקח.	מ"ר	570.00	7.00	3,990.00
02.51.1.470.00 0	הנמכת/הגבהת תא מסוג כלשהו והתאמת גובה המכסה.	יח'	3.00	300.00	900.00
02.51.1.471.00 0	הגבהת תא בזק והתאמת גובה המכסה.	יח'	1.00	1200.00	1,200.00
	סה"כ עלות תת פרק :				40,350.00
02.51.2	<u>עבודות עפר</u>				
02.51.2.050.00 0	מילוי גרנוולרי מודרג כולל פזור בשכבות של 20 ס"מ והידוק רגיל	מק	300.00	35.00	10,500.00
02.51.2.310.00 0	חפירה ו/או חציבה בשטח.	מ"ק	100.00	15.00	1,500.00
02.51.2.450.00 0	הידוק מבוקר של שתי (קרקעית חפירה) או פני קרקע טבעיים לדרגת צפיפות של 96% מוד' א.א.ש.או	מר	1430.00	1.20	1,716.00
	סה"כ עלות תת פרק :				13,716.00
02.51.3	<u>מצעים ותשתיות</u>				
	סה"כ להעברה:				54,066.00

034 : דף 26-05-98
 מספר מכרז : 9764
 מועצה מקומית קצרין

פרידלנדר רוהי אדריכלית נוף

מרכז מסחרי ותיירותי קצרין

החברה הממשלתית לתיירות

מאי 98
 דו"ח מכרז

חווה מס' 23/97
 מבנה מס' 2: חניה מרכזית (אזור D)

סעיף	תאור	יח'	כמות	מחיר	סה"כ
	סה"כ מהעברה:				54,066.00
02.51.3.010.00 0	מצע סוג א' לסלילה בעובי כולל משחנה עד 30 ס"מ.	מק	550.00	55.00	30,250.00
02.51.3.021.00 0	שכבת טוף בחתית המבנה בעובי 20 ס"מ. כולל פיזור והידוק.	מ"ק	30.00	35.00	1,050.00
	סה"כ עלות חת פרק :				31,300.00
02.51.4	סלילה - אספלט				
02.51.4.010.00 0	שכבה מקשרת מבטון אספלט בעובי 5 ס"מ עם 4.3% ביטומן לפחות, כולל פיזור והידוק	מר	150.00	18.00	2,700.00
02.51.4.020.00 0	ריסוס ביטומן מסוג MS-10 בשיעור של 1.0 ק"ג/מ"ר.	מר	150.00	1.00	150.00
02.51.4.030.00 0	ריסוס ביטומן מסוג STE בשיעור של 0.3 ק"ג/מ"ר.	מר	950.00	0.80	760.00
02.51.4.040.00 0	שכבת בטון אספלט נושאת בעובי 4 ס"מ.	מ"ר	950.00	15.00	14,250.00
	סה"כ עלות חת פרק :				17,860.00
02.51.6	מעבירי מים, העול, נקוז ורצוף				
02.51.6.030.00 0	צינורות P.V.C דרג 10 בקוטר 30 ס"מ.	מ"א	30.00	200.00	6,000.00
	סה"כ להעברה:				109,226.00

035 : דף 26-05-98
 מספר מכרז : 9764
 מועצה מקומית קצרין

פרידלנדר רותי אדריכלית נוף

החברה הממשלתית לתיירות

מרכז מסחרי ותיירותי קצרין

מאי 98
 דו"ח מכרז

חודש מס' 23/97
 מבנה מס' 2: חניה מרכזית (אזור D)

סעיף	תאור	יח'	כמות	מחיר	סה"כ
	סה"כ מהעברה:				109,226.00
02.51.6.090.00 0	צינור ניקוז מזויין מין "150" בקוטר 40 ס"מ, בעומק עד 1.5 מ'.	מ	25.00	250.00	6,250.00
02.51.6.280.00 0	חא בקרה במידות 1.0/1.20 מ' בעומק עד 2.5 מ' כולל מכסה כבד 25 טון בקוטר 60 ס"מ.	יח'	1.00	3500.00	3,500.00
02.51.6.410.00 0	חאי קליטה בעומק עד 1.5 מ' מסוג MD21 תוצרת וולפמן או שו"ע.	יח'	2.00	1800.00	3,600.00
02.51.6.420.00 0	כנ"ל אך מסוג MD22.	יח'	2.00	1200.00	2,400.00
	סה"כ עלות חח פרק :				21,750.00
02.51.8	שילוט וצביעה תמרור				
02.51.8.010.00 0	עמוד מגולוון כולל תמרור מכל סוג בגודל 0.60 ס"מ.	יח	15.00	300.00	4,500.00
02.51.8.410.00 0	צביעת קווים בצבע לבן/צהוב ברוחב 12 ס"מ.	מ	15.00	5.00	75.00
02.51.8.420.00 0	צביעת קווים בצבע לבן במעברי חצייה ברוחב 0.5 מ'.	מ	20.00	6.00	120.00
02.51.8.450.00 0	צביעת חיצים מכל סוג שהוא.	יח	10.00	40.00	400.00
02.51.8.490.00 0	צביעת אבני שפה.	מ	120.00	5.00	600.00
	סה"כ להעברה:				130,671.00

036 : דף 26-05-98
 מספר מכרז : 9764
 מועצה מקומית קצרין

פרידלנדר רוהי אדריכלית נוף

החברה הממשלתית לחיירות

מרכז מסחרי ותיירותי קצרין

מאי 98
 דו"ח מכרז

חוזה מס' 23/97
 מבנה מס' 2: חניה מרכזית (אזור D)

סעיף	תאור	יח'	כמות	מחיר	סה"כ
	סה"כ מהעבודה:				130,671.00
	סה"כ עלות תח פרק :				5,695.00

סה"כ עלות פרק 51 לפי תת-פרקים:

40,350.00	01 - עבודות הכנה ופרוק	סה"כ עלות תת-פרק
13,716.00	02 - עבודות עפר	סה"כ עלות תת-פרק
31,300.00	03 - מצעים ותשתיות	סה"כ עלות תת-פרק
17,860.00	04 - סלילה - אספלט	סה"כ עלות תת-פרק
21,750.00	06 - מעברי מים, תעול, נקוז ורצוף	סה"כ עלות תת-פרק
5,695.00	08 - שילוט, תמרור וצביעה	סה"כ עלות תת-פרק
130,671.00	סה"כ עלות הפרק:	

037 דף : 26-05-98
מספר מכרז : 9764
מועצה מקומית קצרין

פרידלנדר רותי אדריכלית נוף

החברה הממשלתית לחיירות

מרכז מסחרי ותיירותי קצרין

מאי 98
דו"ח מכרז

חוזה מס' 23/97
מבנה מס' 2: חניה מרכזית (אזור D)

סה"כ הפרק

סכום סופי לפי פרקים:

530,229.00	סה"כ עלות פרק 40 - פיתוח האתר
39,769.00	סה"כ עלות פרק 41 - עבודות גינון והשקיה
44,375.00	סה"כ עלות פרק 43 - האורת חוץ
130,671.00	סה"כ עלות פרק 51 - כבישים - פיתוח
745,044.00	:	סה"כ כללי למבנה :

פרידלנדר רוטי אדריכלית נוף

26-05-98 : דף 038

מספר מכרז : 9764

מועצה מקומית קצרין

החברה הממשלתית לתיירות

מרכז מסחרי ותיירותי קצרין

חוזר מס' 23/97

מבנה מס' 3: מרכז מקורה (אזור *0)

מאי 98

דו"ח מכרז

סעיף	תאור	יח'	כמות	מחיר	סה"כ
	פיתוח האתר				
03.40	פרק				
03.40.1	קירות וסלעיות תומכים				
03.40.1.050.00 0	קיר תומך מזויין ב-20 ס"מ. הכל בהתאם לתכנית... ופרטים...	מק	7.00	900.00	6,300.00
03.40.1.055.00 0	ציפוי אבן מתורבת מדמה אבן בזלת שכבות בעובי 2.5 ס"מ. הכל בהתאם לתכנית... ופרטים....	מ"ר	42.00	200.00	8,400.00
03.40.1.060.00 0	נדבך ראש קיר מאבן טבעית לבנה מסותתה במידות 40/15 ובאורך משקנה. הכל בהתאם לתכנית... ופרטים....	מ	23.00	200.00	4,600.00
	סה"כ עלות חת פרק :				19,300.00
03.40.2	ריצוף משטחים, שבילים ומדרגות				
03.40.2.132.00 0	ריצוף במרצפות בטון משולבות בעובי 6 ס"מ גמר חלק דגם "סיינה שקטה" של חברת "אקוטיין" או שו"ע. בגוון לפי תכנית ריצופים.	מ ²	256.00	70.00	17,920.00
	סה"כ להעברה:				37,220.00

פרידלנדר רוטי אדריכלית נוף

039 : דף 26-05-98
 מספר מכרז : 9764
 מועצה מקומית קצרין

החברה הממשלתית לתיירות

מרכז מסחרי ותיירותי קצרין

חוזר מס' 23/97

מאי 98
 דו"ח מכרז

מכרז מס' 3: מקורה (אזור 0*)

סעיף	תאור	יח'	כמות	מחיר	סה"כ
	סה"כ מהעברה:				37,220.00
03.40.2.570.00 0	מדרגות אבן לבנה מעובדת בטלטיש עדין, בחתך 30/15 ס"מ ובאורכים משחנים. על יסוד בטון מזויין, הכל בהתאם לפרט....	מ	46.00	300.00	13,800.00
	סה"כ עלות תת פרק :				31,720.00
סה"כ עלות פרק 40 לפי תת-פרקים:					
	סה"כ עלות תת-פרק 01 - קירות תומכים וסלעיות				19,300.00
	סה"כ עלות תת-פרק 02 - ריצוף משטחים, שבילים ומדרגות				31,720.00
	סה"כ עלות הפרק:				51,020.00

040 : דף 26-05-98
 מספר מכרז : 9764
 מועצה מקומית קצרין

פרידלנדר רוטי אדריכלית נוף

החברה הממשלתית לתיירות
 מרכז מסחרי ותיירותי קצרין

מאי 98
 דו"ח מכרז

חוזת מס' 23/97
 מבנה מס' 3: מכרז מקורה (אזור D*)

סעיף	תאור	יח'	כמות	מחיר	סה"כ
פרק 03.43	<u>תאורה חוץ</u>				
03.43.1	תעלות ותשתיות עבור כבלי חשמל				
03.43.1.925.00 0	נקודת מאור לחבור ג"ח בכבל N2XY 3X4 ממ"ר לחבור גופי התאורה על הקיר.	יח'	8.00	200.00	1,600.00
	סה"כ עלות חת פרק :				1,600.00
03.43.3	<u>אביזרי תאורה</u>				
03.43.3.015.00 0	הקנה בלבד של ג"ח על קיר	יח'	8.00	120.00	960.00
03.43.3.020.00 0	ג"ח מתוצרת יעקובסון (יבואן לייטינג) דגם MINI WALL BRACKET עם נורה נל"ג 70 וט.	יח'	8.00	1750.00	14,000.00
03.43.3.030.00 0	זרוע לנ"ל דגם עם WALL BRACKET מקום לאביזרים	יח'	8.00	350.00	2,800.00
	סה"כ עלות חת פרק :				17,760.00
סה"כ עלות פרק 43 לפי חת-פרקים:					
1,600.00	סה"כ עלות חת-פרק 01 - תעלות ותשתיות עבור כבלי חשמל				
17,760.00	סה"כ עלות חת-פרק 03 - אביזרי תאורה				
19,360.00	סה"כ עלות הפרק:				

041 : דף : 26-05-98
 מספר מכרז : 9764
 מועצה מקומית קצרין

מרכז מסחרי ותיירותי קצרין

פרידלנדר רותי אדריכלית נוף

החברה הממשלתית לתיירות

מאי 98
 דו"ח מכרז

חוזר מס' 23/97
 מבנה מס' 3 : מכרז מקורה (אזור D*)

סעיף	תאור	יח'	כמות	מחיר	סה"כ
פרק 03.51	כבישים - פיתוח				
03.51.1	עבודות הכנה ופרוק				
03.51.1.140.00 0	פירוק קירות אבן ופינויים למקום מורשה ע"י המפקח.	מ"ר	50.00	10.00	500.00
03.51.1.150.00 0	פירוק שבילים מבטון ו/או אספלט, ו/או מרצפות, ומפוח בטון, מדרגות ופינויים למקום מורשה ע"י המפקח.	מ"ר	270.00	7.00	1,890.00
03.51.1.470.00 0	הנמכת/הגבחת מסוג כלשהו והתאמת גובה המכסה כולל החלפת מכסה לפי הנדרש בתכניות ובפרטים.	יח'	3.00	600.00	1,800.00
	סה"כ עלות תת פרק :				4,190.00
03.51.3	מצעים ותשתיות				
03.51.3.010.00 0	מצע סוג א' לסלילה בעובי כולל משתנה עד 30 ס"מ.	מק	40.00	54.00	2,160.00
	סה"כ עלות תת פרק :				2,160.00
סה"כ עלות פרק 51 לפי תת-פרקים:					
4,190.00	סה"כ עלות תת-פרק 01 - עבודות הכנה ופרוק				
2,160.00	סה"כ עלות תת-פרק 03 - מצעים ותשתיות				
6,350.00	סה"כ עלות הפרק:				

042 דף : 26-05-98
מספר מכרז : 9764
מועצה מקומית קצרין

פרידלנדר רוזי אדריכלית נוף

החברה הממשלתית לתיירות

מרכז מסחרי ותיירותי קצרין

חוזה מס' 23/97

מבנה מס' 3 : מרכז מקורה (אזור *0)

מאי 98
דו"ח מכרז

סכום סופי לפי פרקים:

סה"כ הפרק

סה"כ עלות פרק 40 - פיתוח האתר 51,020.00

סה"כ עלות פרק 43 - תאורת חוץ 19,360.00

סה"כ עלות פרק 51 - כבישים - פיתוח 6,350.00

סה"כ כללי למבנה : 76,730.00

043 : דף 26-05-98
 מספר מכרז : 9764
 מועצה מקומית קצרין

פרידלנדר רוחי אדריכלית נוף

החברה הממשלתית לחיירות
 מרכז מסחרי ותיירותי קצרין

מאי 98
 דו"ח מכרז

חוזה מס' 23/97
 מבנה מס' 4: שילוט הכוונה בכל שטח הפרוייק

סעיף	תאור	יח'	כמות	מחיר	סה"כ
04.40.4	שונות				
04.40.4.001.00 0	שלט הכוונה לרכב	יח'	5.00	4440.00	22,200.00
04.40.4.002.00 0	שלט הכוונה לרכב A	יח'	2.00	2553.00	5,106.00
04.40.4.003.00 0	שלט מקום	יח'	1.00	2294.00	2,294.00
04.40.4.004.00 0	מפת הכוונה כללית	יח'	1.00	9990.00	9,990.00
	סה"כ עלות חת פרק :				39,590.00

סה"כ עלות פרק 40 לפי חת-פרקים:

סה"כ עלות חת-פרק 04 - שונות 39,590.00

סה"כ עלות הפרק: 39,590.00

044 דף : 26-05-98
מספר מכרז : 9764
מועצה מקומית קצרין

פרידלנדר רותי אדריכלית נוף

החברה הממשלתית לתיירות

מרכז מסחרי ותיירותי קצרין

מאי 98
דו"ח מכרז

חוזה מס' 23/97
מבנה מס' 4: שילוט הכוונה בכל שטח הפרוייק

סה"כ הפרק

סכום סופי לפי פרקים:

סה"כ עלות פרק 40 39,590.00

סה"כ כללי למבנה : 39,590.00

045 : דף 26-05-98
 מספר מכרז : 9764
 מועצה מקומית קצרין

פרידלנדר רוחי אדריכלית נוף

מרכז מסחרי ותיירותי קצרין

החברה הממשלחית לתיירות

מאי 98
 דו"ח מכרז

חוזר מס' 23/97
 מבנה מס' 5: גופי תאורה עבור חניה מרכזית

סעיף	תאור	יח'	כמות	מחיר	סה"כ
פרק 05.43	תאורת חוץ				
05.43.3	עמודים תאורה ואביזרי				
05.43.3.010.00 0	ג"ח מתוצרת יעקובסון (יבואן לייטינג) דגם MAXI עם נורת נל"ג 70 וט. האביזרים מוחקנים בעמוד כולל כבל חבור מהמגש ועד לפנס. הפנס בצבע לפי בחירת האדריכל	יח'	14.00	1850.00	25,900.00
05.43.3.020.00 0	ג"ח מתוצרת יעקובסון (יבואן לייטינג) דגם MINI WALL BRACKET עם נורת נל"ג 70 וט.	יח'	6.00	1750.00	10,500.00
05.43.3.030.00 0	זרוע לנ"ל דגם WALL BRACKET עם מקום לאביזרים	יח'	6.00	350.00	2,100.00
05.43.3.040.00 0	ג"ח פלפון עגול או מרובע עם מכסה פוליקרבונט מחוזק עם ברגים ונורות עם 2XTCS26 וט. צבע לפי בחירת האדריכל	יח'	10.00	65.00	650.00
	סה"כ להעברה:				39,150.00

046 : דף : 26-05-98
 מספר מכרז : 9764
 מועצה מקומית קצרין

פרידלנדר רותי אדריכלית נוף

החברה הממשלתית לתיירות

מרכז מסחרי ותיירותי קצרין

מאי 98
 דו"ח מכרז

חוזר מס' 23/97
 מבנה מס' 5: גופי תאורה עבור חניה מרכזית

סעיף	תאור	יח'	כמות	מחיר	סה"כ
	סה"כ מהעברה:				39,150.00
05.43.3.050.00 0	ג"ת יצוק שקוע ברצפה עם נורה מחוונת ורפופה תחתונה למניעת סנוור וזכוכית עליונה מותאמת למשקל של עד 1400 ק"ג וכולל נורת PAR-30 75 וט	יח'	2.00	750.00	1,500.00
05.43.3.060.00 0	ג"ת לתאורת חובות בעצוב כדורי לפי התכנית בקוטר 56 ס"מ מאלומיניום מצופה בצבע לפי בחירת האדריכל עם רפלקטור מאלומיניום מובחר, כסוי אקרילי חלבי או שקוף עם תפס סבובי לפתיחה מהירה ציוד עזר אנטגראלי מותאם לנורה נל"ג 250 וט. הגוף מיועד להתקנה על זרוע	יח'	4.00	1450.00	5,800.00
05.43.3.070.00 0	עמוד תאורה מפלדה טבול באבץ חם כולל פלטת יסוד עם חזוקים בין הפלטה לגוף העמוד, הכנה לתא אביזרים וכל האביזרים הדרושים להצבת העמוד ולחזוק הפנס בראשו העמוד בעל תחך עגול אחיד בקוטר 3" וגובה 3 מ', לפי תכנית. צבע לפי בחירת האדריכל	יח'	14.00	450.00	6,300.00
	סה"כ להעברה:				52,750.00

047 : דף 26-05-98
 מספר מכרז : 9764
 מועצה מקומית קצרין

פרידלנדר רותי אדריכלית נוף

מרכז מסחרי ותיירותי קצרין

החברה הממשלתית לתיירות

מאי 98
 דו"ח מכרז

חוזה מס' 23/97
 מבנה מס' 5: גופי תאורה עבור חניה מרכזית

סעיף	תאור	יח'	כמות	מחיר	סה"כ
	סה"כ מהעברה:				52,750.00
05.43.3.080.00 0	עמוד כנ"ל עגול מדורג בקוטר 6/4" גובה 8 מ' צבע לפי בחירת האדריכל	יח'	2.00	900.00	1,800.00
05.43.3.090.00 0	זרוע כפולה לפי התכנית	יח'	2.00	650.00	1,300.00
	סה"כ עלות חת פרק :				55,850.00

סה"כ עלות פרק 43 לפי חת-פרקים:

סה"כ עלות חת-פרק 03 - עמודים ואביזרי תאורה 55,850.00

סה"כ עלות הפרק: 55,850.00

048 דף : 26-05-98
מספר מכרז : 9764
מועצה מקומית קצרין

פרידלנדר רותי אדריכלית נוף

החברה הממשלתית לחיירות

מרכז מסחרי ותיירותי קצרין

חוזה מס' 23/97

מאי 98
דו"ח מכרז

מבנה מס' 5: גופי תאורה עבור חניה מרכזית

סה"כ הפרק

סכום סופי לפי פרקים:

סה"כ עלות פרק 43 - תאורת חוץ 55,850.00

סה"כ כללי למבנה : 55,850.00

049 : דף 26-05-98
 מספר מכרז : 9764
 מועצה מקומית קצרין

פרידלנדר רותי אדריכלית נוף

מרכז מסחרי ותיירותי קצרין

החברה הממשלתית לתיירות

מאי 98
 דו"ח מכרז

חווה מס' 23/97
 מבנה מס' 6: גופי תאורה עבור החבה מרכזית

סעיף	תאור	יח'	כמות	מחיר	סה"כ
06.43	פרק תאורת חוץ				
06.43.3	עמודים תאורה ואביזרי				
06.43.3.010.00 0	ג"ת יעקובסון (יבואן לייטינג) דגם MAXI CHR.4 עם נורת גל"ג 70 וט. האביזרים מותקנים בעמוד כולל כבל חבור מהמגש ועד לפנס. הפנס בצבע לפי בחירת האדריכל	יח'	31.00	1850.00	57,350.00
06.43.3.020.00 0	ג"ת פלפון עגול או מרובע עם מכסה פוליקרבונט מחוזק עם ברגים ונורות 2XTCS26 וט. צבע לפי בחירת האדריכל	יח'	1.00	65.00	65.00
06.43.3.030.00 0	ג"ת יצוק שקוע ברצפה עם נורה מתכונת ורפרפה חתונה למניעה סגורה וזכוכית עליונה מוחאמת למשקל של עד 1400 ק"ג וכולל נורה PAR-30 75 וט	יח'	13.00	750.00	9,750.00
	סה"כ להעברה:				67,165.00

050 : דף 26-05-98
 מספר מכרז : 9764
 מועצה מקומית קצרין

פרידלנדר רותי אדריכלית נוף

החברה הממשלתית לתיירות

מרכז מסחרי ותיירותי קצרין

מאי 98
 דו"ח מכרז

חודש מס' 23/97
 מבנה מס' 6 : גופי תאורה עבור חבנה מרכזית

סעיף	תאור	יח'	כמות	מחיר	סה"כ
	סה"כ מהעברה:				67,165.00
06.43.3.040.00 0	עמוד תאורה מפלדה טבול באבץ חם כולל פלטה יסוד עם חזוקים בין הפלטה לגוף העמוד, הכנה לתא אביזרים וכל האביזרים הדרושים להצבת העמוד ולחזוק הפנס בראשו. העמוד בעל תחך עגול אחיד בקוטר 3" וגובה 3 מ' לפי חכניה. צבע לפי בחירת האדריכל	יח'	31.00	450.00	13,950.00
	סה"כ עלות תת פרק :				81,115.00

סה"כ עלות פרק 43 לפי חת-פרקים:

81,115.00 סה"כ עלות תת-פרק 03 - עמודים ואביזרי תאורה

81,115.00 : סה"כ עלות הפרק:

051 : דף 26-05-98
מספר מכרז : 9764
מועצה מקומית קצרין

פרידלנדר רותי אדריכלית נוף

החברה הממשלתית לתיירות

מרכז מסחרי ותיירותי קצרין

חוזה מס' 23/97

מאי 98
דו"ח מכרז

מבנה מס' 6: גופי תאורה עבור רחבה מרכזית

סה"כ הפרק

סכום סופי לפי פרקים:

סה"כ עלות פרק 43 - תאורת חוץ 81,115.00

סה"כ כללי למבנה : 81,115.00

052 דף : 26-05-98
 מספר מכרז : 9764
 מועצה מקומית קצרין

פרידלנדר רותי אדריכלית נוף

החברה הממשלתית לתיירות

מרכז מסחרי ותיירותי קצרין

מאי 98
 דו"ח מכרז

חוזר מס' 23/97
 מבנה מס' 7: לוחות חשמל בפרוייקט

סעיף	תאור	יח'	כמות	מחיר	סה"כ
	מחקן חשמל				
	לוחות				
07.08	פרק				
07.08.1					
07.08.1.010.00 0	לוח חשמל ראשי בנוי מפח פלדה עם דלת וסדור נעילה להעמדה על יסוד בטון קיים. הלוח מותאם להקנה חצונית, אטום למים ואבק מותאם לחבור בגודל 100 א' וכולל בתוכו את הפריטים הנמדרים בסעיפים 8.1.100 עד 8.1.020 להלן כולל פסי צביעה ל- 100 א' וכולל את כל החמרים וחמרי העזר וכל עבודות הפחחות, מסגרות צביעה, חוטושלוט, לרבות התקנה וחבור הלוח באחר - קומפ'	יח'	1.00	1500.00	1,500.00
07.08.1.020.00 0	מ"ז ראשי חצי אוטומטי 3X80 א' עם הגנה מגנטית והגנה טרמית הנחנת לכוון	יח'	1.00	1000.00	1,000.00
07.08.1.030.00 0	מ"ז חצי אוטומטי זעיר 3X40 א', 10 ק"א	יח'	8.00	200.00	1,600.00
07.08.1.040.00 0	מ"ז כנ"ל אולם 3X25 א'	יח'	1.00	125.00	125.00
07.08.1.050.00 0	מ"ז כנ"ל אולם 1X10 א'	יח'	1.00	45.00	45.00
07.08.1.060.00 0	מגען 380, 40A וולט	יח'	8.00	125.00	1,000.00
	סה"כ להעברה:				5,270.00

053 : דף 26-05-98
 מספר מכרז : 9764
 מועצה מקומית קצרין

פרידלנדר רותי אדריכלית נוף

החברה הממשלתית לחיירות

מרכז מסחרי ותיירותי קצרין

מאי 98
 דו"ח מכרז

חוזר מס' 23/97
 מבנה מס' 7: לוחות השמל בפרוייקט

סעיף	תאור	יח'	כמות	מחיר	סה"כ
	סה"כ מהעברה:				5,270.00
07.08.1.070.00 0	מגען 380, 25A וולט	יח'	1.00	100.00	100.00
07.08.1.080.00 0	מסר צעד 10 א'	יח'	2.00	85.00	170.00
07.08.1.090.00 0	מפסק כורך דגם סכובי בעל שני מצבים ואפס	יח'	8.00	55.00	440.00
07.08.1.100.00 0	לחצן "הפעל" כולל נורת סמון	יח'	3.00	55.00	165.00
07.08.1.110.00 0	מבנה לוח במה בנוי מפת פלדה עם דלת וסדור נעילה להעמדה על יסוד בטון קיים. הלוח מוחאם להקנה חצונית, אטום למים ואבק מוחאם לחבור בגודל 63 א' וכולל בחוכו אח הפרטים הנמדדים בסעיפים 8.2.120 עד 08.1.210 להלן כולל פסי צבירה ל-100 א' וכולל את כל החמרים וחמרי העזר וכל עבודות הפחחות, מסגרות, צביעה, חוטשלוט, לרבות התקנה וחבור הלוח באתר - קומפ'	יח'	1.00	1000.00	1,000.00
07.08.1.120.00 0	מנתק בעומס 4X80 א'	מ'	1.00	350.00	350.00
07.08.1.130.00 0	מ"ז חצי אוטומטי 3X40 א' זרם קצר, 10 ק"א	יח'	3.00	200.00	600.00
07.08.1.140.00 0	מ"ז כנ"ל 3X16 א'	יח'	1.00	100.00	100.00
07.08.1.150.00 0	מ"ז כנ"ל 1X16 א'	יח'	4.00	45.00	180.00
	סה"כ להעברה:				8,375.00

054 : דף 26-05-98
 מספר מכרז : 9764
 מועצה מקומית קצרין

פרידלנדר רוטי אדריכלית נוף
 החברה הממשלתית לחיירות
 מרכז מסחרי ותיירותי קצרין

מאי 98
 דו"ח מכרז

חוזר מס' 23/97
 מבנה מס' 7 : לוחות חשמל בפרוייקט

סעיף	תאור	יח'	כמות	מחיר	סה"כ
	סה"כ מהעברה:				8,375.00
07.08.1.160.00 0	מסר צעד 10 א'	יח'	4.00	55.00	220.00
07.08.1.170.00 0	לחצן "הפעל" כולל נורת סימון	יח'	7.00	55.00	385.00
07.08.1.180.00 0	שקע חלת פאזי CEE 32 א' מותקן בחוך לוח החשמל	יח'	2.00	55.00	110.00
07.08.1.190.00 0	שקע כנ"ל אולם 16 א'	יח'	1.00	45.00	45.00
07.08.1.200.00 0	שקע חד פאזי 16 א' מותקן בחוך לוח החשמל	יח'	4.00	25.00	100.00
07.08.1.210.00 0	נורות סימון 220 וולט מסוג פריקה	יח'	4.00	25.00	100.00
07.08.1.220.00 0	לוח הרלקות בנוי מפוליאסטר משורין עם דלת וסדור נעילה כדוגמת C-325 מותקן על קיר וכולל את כל החמרים הדרושים	יח'	1.00	600.00	600.00
07.08.1.230.00 0	מ"ז פקט 16 א' עם מפחח	יח'	1.00	75.00	75.00
07.08.1.240.00 0	לחצן "הפעל" עם נורת סימון	יח'	7.00	55.00	385.00
	סה"כ עלות חת פרק :				10,395.00
	קווי חשמל				07.08.2
	סה"כ להעברה:				10,395.00

055 : דף 26-05-98
 מספר מכרז : 9764
 מועצה מקומית קצרין

פרידלנדר רוהי אדריכלית נוף
 החברה הממשלתית לתיירות
 מרכז מסחרי ותיירותי קצרין
 חוזה מס' 23/97
 מבנה מס' 7: לוחות חשמל בפרוייקט

מאי 98
 דו"ח מכרז

סעיף	תאור	יח'	כמות	מחיר	סה"כ
	סה"כ מהעברה:				10,395.00
07.08.2.010.00 0	כבל תרמופלסטי תת קרקעי טפוס N2XY בחתך 4X25+16 מ"מ ר מושחל בצנור מחובר ללוח במה וללוח ראשי באולם התרבות, כולל כל העבודות הדרושות לחבור הכבל לרבות צנרת, תעלות וחציבות	מ'	25.00	22.00	550.00
07.08.2.020.00 0	כבל כנ"ל אולם 5X10 מ"מ ר	מ'	25.00	12.00	300.00
07.08.2.030.00 0	כבל כנ"ל אולם 24X1.5 מ"מ ר בין לוח במה וללוח הפעלות ובין לוח במה למרכזית מאור	מ'	120.00	8.00	960.00
07.08.2.040.00 0	תוספת עבור השחלת הכבל שבסעיף 08.2.030 בצנרת קיימת בין עמודים קיימים	מ'	40.00	12.00	480.00
	סה"כ עלות תת פרק :				2,290.00

סה"כ עלות פרק 08 לפי תת-פרקים:
 סה"כ עלות תת-פרק 01 - לוחות 10,395.00
 סה"כ עלות תת-פרק 02 - קווי חשמל 2,290.00
 סה"כ עלות הפרק: 12,685.00

056 דף : 26-05-98
מספר מכרז : 9764
מועצה מקומית קצרין

מאי 98
דו"ח מכרז

פרידלנדר דותי אדריכלית נוף

החברה הממשלתית לחיירות

מרכז מסחרי ותיירותי קצרין

חוזה מס' 23/97
מבנה מס' 7: לוחות חשמל בפרוייקט

סה"כ הפרק

סכום סופי לפי פרקים:

סה"כ עלות פרק 08 - מתקן חשמל 12,685.00

סה"כ כללי למבנה : 12,685.00

057 : דף 26-05-98
 מספר מכרז : 9764
 מועצה מקומית קצרין

פרידלנדר רוטי אדריכלית נוף

מרכז מסחרי ותיירותי קצרין

החברה הממשלתית לתיירות

מאי 98
 דו"ח מכרז

חוזר מס' 23/97
 מבנה מס' 8: קווי מים ביוב, תיעול (אזור D)

סעיף	תאור	יח'	כמות	מחיר	סה"כ
08.57	פרק				
	קווי מים ביוב וחיכו				
08.57.1	אספקת מים קרים וחמים				
08.57.1.010.00 0	צינורות פוליאתילן בקרקע קוטר 160 מ"מ דרג 10 בעומק מ 0.6 מ' עד 1.0 מ' ע"פ פרט י' בתכ' 072648	מ'	50.00	160.00	8,000.00
08.57.1.020.00 0	צינורות פוליאתילן בקרקע קוטר 75 מ"מ דרג 10 בעומק מ 0.6 מ' עד 1.0 מ' ע"פ פרט י' בתכ' 072648	מ'	175.00	90.00	15,750.00
08.57.1.030.00 0	צינורות פוליאתילן בקרקע קוטר 63 מ"מ דרג 10 בעומק מ 0.6 מ' עד 1.0 מ' ע"פ פרט י' בכ' 072648	מ'	30.00	70.00	2,100.00
08.57.1.040.00 0	צינורות פוליאתילן בקרקע קוטר 160 מ"מ דרג 10 בעומק מ 0.6 מ' עד 1.0 מ' ע"פ פרט י"א בתכ' 072648	מ'	60.00	190.00	11,400.00
08.57.1.050.00 0	צינורות פוליאתילן בקרקע קוטר 75 מ"מ דרג 10 בעומק מ 0.6 מ' עד 1.0 מ' ע"פ פרט י"א בתכ' 072648	מ'	35.00	110.00	3,850.00
	סה"כ עלות תת פרק :				41,100.00
08.57.2	אביזרים למים קרים וחמים				
	סה"כ להעברה:				41,100.00

058 : דף 26-05-98
 מספר מכרז : 9764
 מועצה מקומית קצרין

פרידלנדר רותי אדריכלית נוף

החברה הממשלתית לתיירות

מרכז מסחרי ותיירותי קצרין

מאי 98
 דו"ח מכרז

חווה מס' 23/97
 מבנה מס' 8: קווי מים ביוב, תיעול (אזור D)

סעיף	תאור	יח'	כמות	מחיר	סה"כ
	סה"כ מהעברה:				41,100.00
	הערה: הספקה והנחת קווי מים כולל חפירה ו/או חציבה עטיפת חול וכל מרכיבי החומרים והעבודה לפי מיפרט 57.				
08.57.2.420.00 0	נקודות כיבוי אש (הידרנט) קוטר " 3 מחוץ לבנין לפי תכנית 072648 חומרים ועבודה	יח'	1.00	2200.00	2,200.00
	סה"כ עלות תת פרק :				2,200.00
	<u>שונות</u>				
08.57.4					
08.57.4.040.00 0	חיבור ביתי בודד בקוטר " 2 ע"פ פרט ד' בתכ' 072648	יח'	20.00	900.00	18,000.00
08.57.4.160.00 0	עטיפת בטון מזוין לצינור ע"פ פרט בתכ' 072648	מ'	20.00	220.00	4,400.00
08.57.4.210.00 0	פתיחת כביש אספלט ותיקונו לאחר הנחת קו מים או ביוב	מ'	80.00	50.00	4,000.00
08.57.4.220.00 0	פתיחת מדרכה מאבו משולבת ותיקונה לאחר הנחת קו מים או ביוב	מ'	30.00	60.00	1,800.00
08.57.4.380.00 0	מיכלול אביזרים לחיבור השקיה לפי פרט א' בתכ' 072648 חומרים ועבודה	יח'	2.00	1400.00	2,800.00
	סה"כ להעברה:				74,300.00

059 : דף 26-05-98
 מספר מכרז : 9764
 מועצה מקומית קצרין

פרידלנדר רותי אדריכלית נוף

מרכז מסחרי ותיירותי קצרין

החברה הממשלחית לתיירות

מאי 98
 דו"ח מכרז

חוזת מס' 23/97
 מבנה מס' 8 : קווי מים ביוב, חיפול (אזור D)

סעיף	תאור	יח'	כמות	מחיר	סה"כ
	סה"כ מהעברה:				74,300.00
08.57.4.390.00 0	מיכלול אביזרים לחיבור לצנרת ראשית לפי פרט ז' בחכ' 072648 חומרים ועבודה	יח'	1.00	12500.00	12,500.00
08.57.4.400.00 0	מיכלול אביזרים למע' מגופים בש.צ.פ לפי פרט ח' בחכ' 072648 חומרים ועבודה	יח'	1.00	10300.00	10,300.00
08.57.4.410.00 0	מיכלול אביזרים לחיבור לברזיה לפי פרט ט' בחכ' 072648 חומרים ועבודה	יח'	1.00	550.00	550.00
	סה"כ עלות תת פרק :				54,350.00

סה"כ עלות פרק 57 לפי תת-פרקים:

41,100.00	סה"כ עלות תת-פרק 01 - אספקת מים קרים וחמים
2,200.00	סה"כ עלות תת-פרק 02 - אביזרים למים קרים וחמים
54,350.00	סה"כ עלות תת-פרק 04 - שונות
97,650.00		סה"כ עלות הפרק:

060 דף : 26-05-98
מספר מכרז : 9764
מועצה מקומית קצרין

מאי 98
דו"ח מכרז

פרידלנדר רותי אדריכלית נוף

החברה הממשלתית לתיירות

מרכז מסחרי ותיירותי קצרין

חוזה מס' 23/97

מבנה מס' 8: קווי מים ביוב, חיעול (אזור D)

סה"כ הפרק

סכום סופי לפי פרקים:

סה"כ עלות פרק 57 - קווי מים ביוב וחיעול ... 97,650.00

סה"כ כללי למבנה : 97,650.00

061 : דף 26-05-98
 מספר מכרז : 9764
 מועצה מקומית קצרין

פרידלנדר רוהי אדריכלית נוף

מרכז מסחרי ותיירותי קצרין

החברה הממשלתית לתיירות

מאי 98
 דו"ח מכרז

חוזר מס' 23/97
 מבנה מס' 9: קווי מים ביוב ותיעול (אזור A)

סעיף	תאור	יח'	כמות	מחיר	סה"כ
פרק 09.57	קווי מים ביוב ותיעול	-			
09.57.1	אספקת מים קרים וחמים				
09.57.1.010.00 0	צינורות פוליאחילן בקרקע קוטר 160 מ"מ דרג 10 בעומק מ 0.6 מ' עד 1.0 מ' ע"פ פרט י' בחכ' 072648	מ'	145.00	160.00	23,200.00
09.57.1.020.00 0	צינורות פוליאחילן בקרקע קוטר 110 מ"מ דרג 10 בעומק מ 0.6 מ' עד 1.0 מ' ע"פ פרט י' בחכ' 072648	מ'	60.00	150.00	9,000.00
09.57.1.030.00 0	צינורות פוליאחילן בקרקע קוטר 63 מ"מ דרג 10 בעומק מ 0.6 מ' עד 1.0 מ' ע"פ פרט י' בכ' 072648	מ'	120.00	70.00	8,400.00
09.57.1.040.00 0	צינורות פוליאחילן בקרקע קוטר 160 מ"מ דרג 10 בעומק מ 0.6 מ' עד 1.0 מ' ע"פ פרט י"א בחכ' 072648	מ'	175.00	190.00	33,250.00
73,850.00	סה"כ עלות חת פרק :				
09.57.2	אכיזרים למים קרים וחמים				
73,850.00	סה"כ להעברה:				

062 : דף : 26-05-98
 מספר מכרז : 9764
 מועצה מקומית קצרין

פרידלנדר רוטי אדריכלית נוף

החברה הממשלתית לתיירות

מרכז מסחרי ותיירותי קצרין

חוזר מס' 23/97

מאי 98
 דו"ח מכרז

מכנה מס' 9: קווי מים ביוב ותיעול (אזור A)

סעיף	תאור	יח'	כמות	מחיר	סה"כ
	סה"כ מהעברה:				73,850.00
09.57.2.420.00 0	הערה: הספקה והנחת קוי מים כולל חפירה ו/או חציבה עטיפת חול וכל מרכיבי החומרים והעבודה לפי מיפרט 57. נקודות כיבוי אש (הידרנט) קוטר " 3 מחוץ לבנין לפי חכנית 072648 חומרים ועבודה	יח'	2.00	2200.00	4,400.00
	סה"כ עלות תח פרק :				4,400.00
09.57.4	<u>שונות</u>				
09.57.4.040.00 0	חיבור ביתי בודד בקוטר " 2 ע"פ פרט ד' בתכ' 072648	יח'	10.00	900.00	9,000.00
09.57.4.160.00 0	עטיפת בטון מזוין לצינור ע"פ פרט בתכ' 072648	מ'	20.00	220.00	4,400.00
09.57.4.210.00 0	פתיחת כביש אספלט ותיקונו לאחר הנחת קו מים או ביוב	מ'	100.00	50.00	5,000.00
09.57.4.220.00 0	פתיחת מדרכה מאבו משולבת ותיקונה לאחר הנחת קו מים או ביוב	מ'	40.00	60.00	2,400.00
09.57.4.380.00 0	מיכלול אביזרים לחיבור השקיה לפי פרט א' בתכ' 072648 חומרים ועבודה	יח'	4.00	1400.00	5,600.00
	סה"כ להעברה:				104,650.00

063 : דף : 26-05-98
 מספר מכרז : 9764
 מועצה מקומית קצרין

פרידלנדר רותי אדריכלית נוף

החברה הממשלתית לתיירות

מרכז מסחרי ותיירותי קצרין

מאי 98
 דו"ח מכרז

חוזר מס' 23/97

מבנה מס' 9: קווי מים ביוב וחיפול (אזור A)

סעיף	תאור	יח'	כמות	מחיר	סה"כ
	סה"כ מהעברה:				104,650.00
09.57.4.390.00 0	מיכלול אביזרים למד מים ראשי (2" לפי פרט ג' בתכ' 072648 חומרים ועבודה	יח'	1.00	3200.00	3,200.00
09.57.4.400.00 0	מיכלול אביזרים למגוף קוטר 3" לפי פרט ה' בתכ' 072648 חומרים ועבודה	יח'	1.00	4200.00	4,200.00
09.57.4.410.00 0	מיכלול אביזרים למגוף ניהוק 6" לפי פרט ו' בתכ' 072648 חומרים ועבודה	יח'	1.00	5000.00	5,000.00
	סה"כ עלות תת פרק :				38,800.00
סה"כ עלות פרק 57 לפי תת-פרקים:					
73,850.00	סה"כ עלות תת-פרק 01 - אספקת מים קרים וחמים			
4,400.00	סה"כ עלות תת-פרק 02 - אביזרים למים קרים וחמים			
38,800.00	סה"כ עלות תת-פרק 04 - שונות			
117,050.00	סה"כ עלות הפרק:				

064 : דף 26-05-98
מספר מכרז : 9764
מועצה מקומית קצרין

מאי 98
דו"ח מכרז

פרידלנדר רותי אדריכלית נוף

החברה הממשלתית לתיירות

מרכז מסחרי ותיירותי קצרין

חוזה מס' 23/97

מבנה מס' 9: קווי מים ביוב ותיעול (אזור A)

סה"כ הפרק

סכום סופי לפי פרקים:

סה"כ עלות פרק 57 - קווי מים ביוב ותיעול ... 117,050.00

סה"כ כללי למבנה : 117,050.00

065 דף : 26-05-98
מספר מכרז : 9764
מועצה מקומית קצרין

פרידלנדר רותי אדריכלית נוף

החברה הממשלתית לתיירות

מרכז מסחרי ותיירותי קצרין

מאי 98
דו"ח מכרז

חוזר מס' 23/97
מבנה מס' 10: קווי מים ביוב ותיעול (אזור

סעיף	תאור	יח'	כמות	מחיר	סה"כ
פרק 10.57	קווי מים ביוב ותיעול	-			
10.57.1	אספקת מים קרים וחמים				
10.57.1.010.00 0	צינורות פוליאחילן בקוטר 160 מ"מ דרג 10 בעומק מ 0.6 מ' עד 1.0 מ' ע"פ פרט י"א בחכ' 072648	מ'	330.00	190.00	62,700.00
10.57.1.020.00 0	צינורות פוליאחילן בקוטר 75 מ"מ דרג 10 בעומק מ 0.6 מ' עד 1.0 מ' ע"פ פרט י"א בחכ' 072648	מ'	40.00	110.00	4,400.00
10.57.1.030.00 0	צינורות פוליאחילן בקוטר 63 מ"מ דרג 10 בעומק מ 0.6 מ' עד 1.0 מ' ע"פ פרט י"א בכ' 072648	מ'	20.00	90.00	1,800.00
68,900.00	סה"כ עלות חת פרק :				
10.57.2	אביזרים למים קרים וחמים				
	הערה: הספקה והנחת קוי מים כולל חפירה ו/או חציבה עטיפת חול וכל מרכיבי החומרים והעבודה לפי מיפרט 57.				
68,900.00	סה"כ להעברה:				

066 : דף 26-05-98
 מספר מכרז : 9764
 מועצה מקומית קצרין

פרידלנדר רותי אדריכלית נוף

מרכז מסחרי ותיירותי קצרין

החברה הממשלתית לתיירות

מאי 98
 דו"ח מכרז

חוזר מס' 23/97
 מבנה מס' 10 : קווי מים כיוו וחיפול (אזור)

סעיף	תאור	יח'	כמות	מחיר	סה"כ
	סה"כ מהעברה:				68,900.00
10.57.2.420.00 0	נקודות כיבוי אש (הידרנט) קוטר " 3 מחוץ לבנין לפי תכנית חומרים ועבודה 072648	יח'	3.00	2200.00	6,600.00
	סה"כ עלות תת פרק :				6,600.00
10.57.4	<u>שונות</u>				
10.57.4.040.00 0	חיבור ביתי בודד בקוטר " 2 ע"פ פרט ד' בתכ' 072648	יח'	6.00	900.00	5,400.00
10.57.4.160.00 0	עטיפת בטון מזוין לצינור ע"פ פרט בתכ' 072648	מ'	20.00	220.00	4,400.00
10.57.4.210.00 0	פתיחת כביש אספלט ותיקונו לאחר הנחת קו מים או כיוו	מ'	220.00	50.00	11,000.00
10.57.4.220.00 0	פתיחת מדרכה מאבן משולבת ותיקונה לאחר הנחת קו מים או כיוו	מ'	20.00	60.00	1,200.00
10.57.4.410.00 0	מיכלול אבזורים למגוף ניתוק " 6 לפי פרט ו' בתכ' 072648 חומרים ועבודה	יח'	1.00	5000.00	5,000.00
	סה"כ עלות תת פרק :				27,000.00
סה"כ עלות פרק 57 לפי תת-פרקים:					
68,900.00	סה"כ עלות תת-פרק 01 - אספקת מים קרים וחמים				
6,600.00	סה"כ עלות תת-פרק 02 - אבזורים למים קרים וחמים				

067 : דף : 26-05-98
9764 : מספר מכרז :
מועצה מקומית קצרין

פרידלנדר רותי אדריכלית נוף

החברה הממשלתית לחיירות

מרכז מסחרי ותיירותי קצרין

מאי 98
דו"ח מכרז

חוזת מס' 23/97
מבנה מס' 10 : קווי מים ביוב ותיעול (אזור)

סעיף	תאור	יח'	כמות	מחיר	סה"כ
	סה"כ עלות חת-פרק 04 - שונות			27,000.00
	סה"כ עלות הפרק:				102,500.00

068 דף : 26-05-98
מספר מכרז : 9764
מועצה מקומית קצרין

מאי 98
דו"ח מכרז

פרידלנדר רוהי אדריכלית נוף

החברה הממשלתית לתיירות

מרכז מסחרי ותיירותי קצרין

חוזה מס' 23/97

מבנה מס' 10: קווי מים ביוב ותיעול (אזור

סה"כ הפרק

סכום סופי לפי פרקים:

סה"כ עלות פרק 57 - קווי מים ביוב ותיעול ... 102,500.00

סה"כ כללי למבנה : 102,500.00

069 : דף 26-05-98
מספר מכרז : 9764
מועצה מקומית קצרין

פרידלנדר רותי אדריכלית נוף

החברה הממשלחית לתיירות

מרכז מסחרי ותיירותי קצרין

חוזה מס' 23/97

מאי 98
דו"ח מכרז

סכום סופי

סה"כ עלות המכרז לפי מבנים

1,002,089.00	...	מבנה מס' 1 : רחבה מרכזית	מבנה 1
745,044.00	...	מבנה מס' 2 : חניה מרכזית	מבנה 2
76,730.00	...	מבנה מס' 3 : מרכז מקורה	מבנה 3
39,590.00	...	מבנה מס' 4 : שילוט הכוונ	מבנה 4
55,850.00	...	מבנה מס' 5 : גופי תאורה	מבנה 5
81,115.00	...	מבנה מס' 6 : גופי תאורה	מבנה 6
12,685.00	...	מבנה מס' 7 : לוחות חשמל	מבנה 7
97,650.00	...	מבנה מס' 8 : קרוי מים בי	מבנה 8
117,050.00	...	מבנה מס' 9 : קרוי מים בי	מבנה 9
102,500.00	...	מבנה מס' 10 : קרוי מים ב	מבנה 10
2,330,303.00	:	סה"כ עלות המכרז	
- 0.00	<-	הנחה/תוספת : 0.00%	
2,330,303.00	:	סה"כ עלות אחרי הנחה/תוספת	

זשקול לבלי - D*
קפויינס (המוגד)

בפחיוס (טע) r.f

סה"כ במילים :

מדד מכרז/הצעה : תאריך המדד :

חתימה חותמת חתימה חותמת

160,000 זשקול

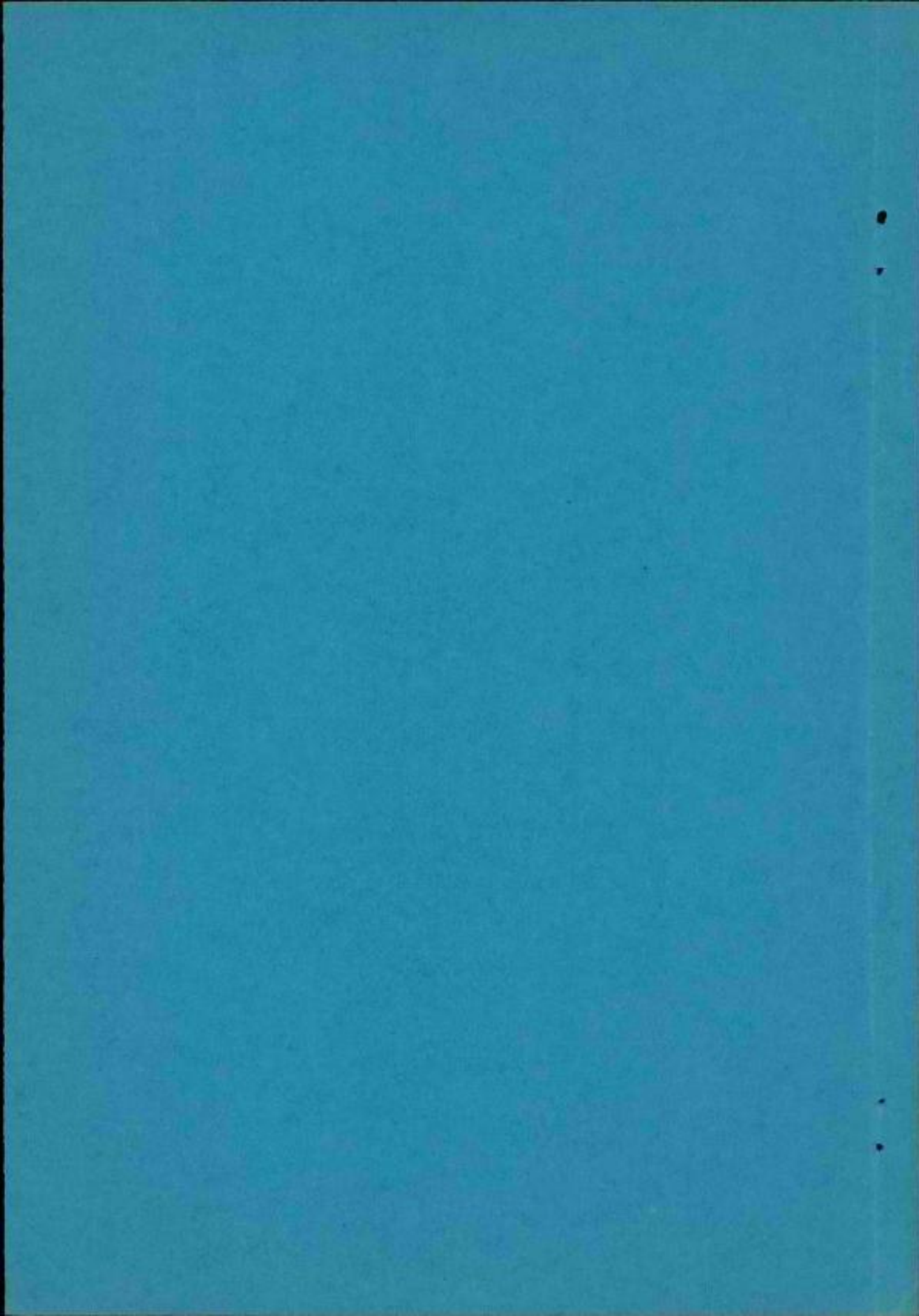

רמת הגולן
קצרין
מרכז מסחר

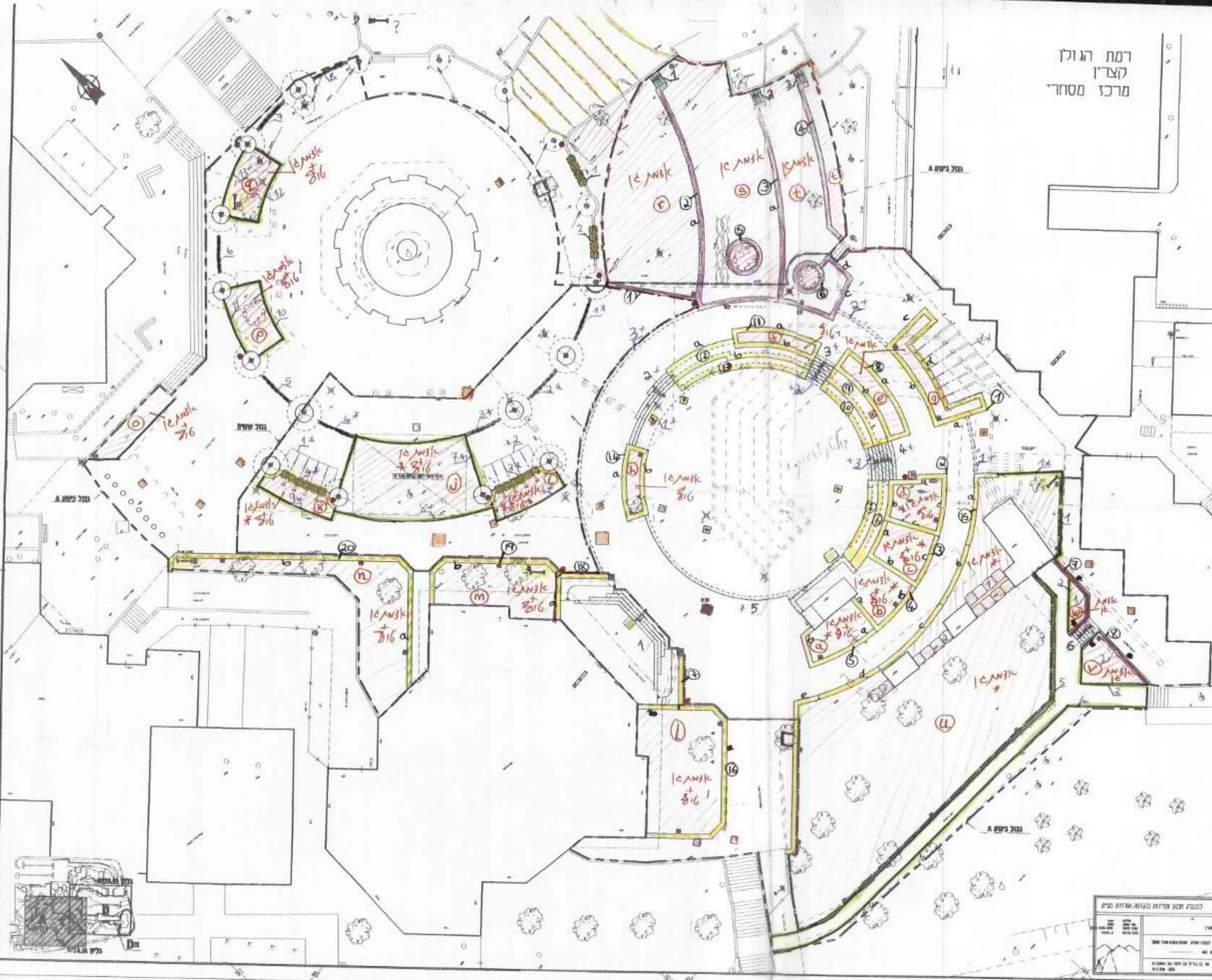

מ"ר	שטח	מסלול	מ"ר
1000	1000	1	1000
2000	2000	2	2000
3000	3000	3	3000
4000	4000	4	4000
5000	5000	5	5000
6000	6000	6	6000
7000	7000	7	7000
8000	8000	8	8000
9000	9000	9	9000
10000	10000	10	10000
11000	11000	11	11000
12000	12000	12	12000
13000	13000	13	13000
14000	14000	14	14000
15000	15000	15	15000
16000	16000	16	16000

1. למסלול 816
2. למסלול 816
3. למסלול 816
4. למסלול 816
5. למסלול 816
6. למסלול 816
7. למסלול 816
8. למסלול 816
9. למסלול 816
10. למסלול 816
11. למסלול 816
12. למסלול 816
13. למסלול 816
14. למסלול 816
15. למסלול 816
16. למסלול 816

סמל	תיאור
—	גובה 0
—	גובה 100
—	גובה 200
—	גובה 300
—	גובה 400
—	גובה 500
—	גובה 600
—	גובה 700
—	גובה 800
—	גובה 900
—	גובה 1000
—	גובה 1100
—	גובה 1200
—	גובה 1300
—	גובה 1400
—	גובה 1500
—	גובה 1600
—	גובה 1700
—	גובה 1800
—	גובה 1900
—	גובה 2000

0	100	200	300	400	500	600	700	800	900	1000
---	-----	-----	-----	-----	-----	-----	-----	-----	-----	------

0	100	200	300	400	500	600	700	800	900	1000
---	-----	-----	-----	-----	-----	-----	-----	-----	-----	------

0	100	200	300	400	500	600	700	800	900	1000
---	-----	-----	-----	-----	-----	-----	-----	-----	-----	------

0	100	200	300	400	500	600	700	800	900	1000
---	-----	-----	-----	-----	-----	-----	-----	-----	-----	------

0	100	200	300	400	500	600	700	800	900	1000
---	-----	-----	-----	-----	-----	-----	-----	-----	-----	------

0	100	200	300	400	500	600	700	800	900	1000
---	-----	-----	-----	-----	-----	-----	-----	-----	-----	------

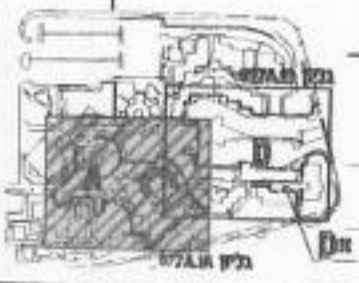

0	100	200	300	400	500	600	700	800	900	1000
---	-----	-----	-----	-----	-----	-----	-----	-----	-----	------

ק"מ
גובה
816

רמת הגולן
קצרון
מרכז מסודר

2

מס' ת"מ	שטח	מס' חז"מ	שטח
101	100.000.000	101	100.000.000
102	100.000.000	102	100.000.000
103	100.000.000	103	100.000.000

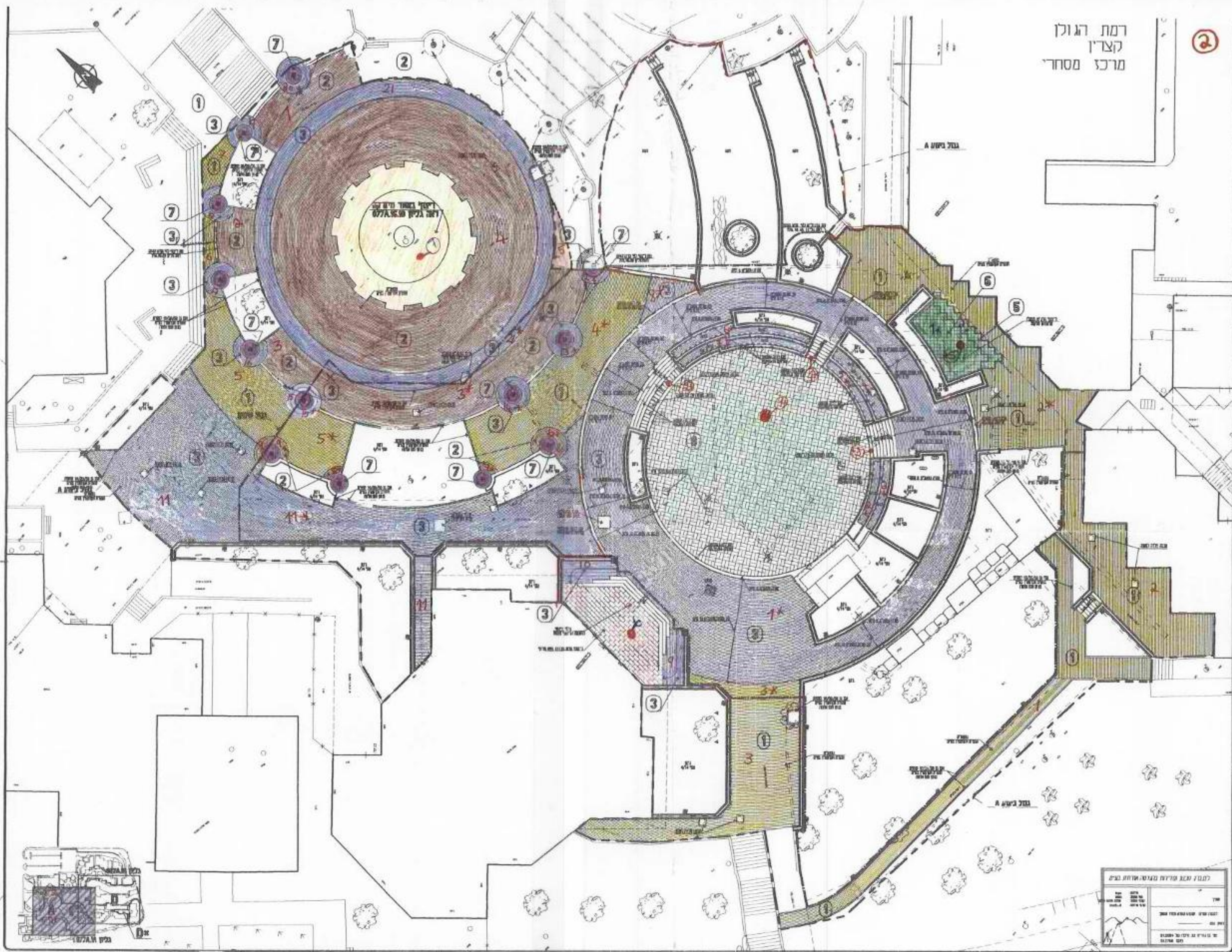

מפת

- 1 - שטח ירוק
- 2 - שטח אדום
- 3 - שטח כחול
- 4 - שטח צהוב
- 5 - שטח ירוק
- 6 - שטח ירוק
- 7 - שטח ירוק
- 8 - שטח ירוק
- 9 - שטח ירוק
- 10 - שטח ירוק
- 11 - שטח ירוק
- 12 - שטח ירוק
- 13 - שטח ירוק

1:1000	1:2000	1:5000	1:10000
--------	--------	--------	---------

מס' ת"מ - מס' חז"מ

מס' חז"מ - מס' חז"מ

מס' חז"מ - מס' חז"מ

מס' חז"מ - מס' חז"מ

מס' חז"מ - מס' חז"מ

מס' חז"מ - מס' חז"מ

מס' חז"מ - מס' חז"מ

מס' חז"מ - מס' חז"מ

מס' חז"מ - מס' חז"מ

מס' חז"מ - מס' חז"מ

1 - שטח ירוק
2 - שטח אדום
3 - שטח כחול
4 - שטח צהוב
5 - שטח ירוק
6 - שטח ירוק
7 - שטח ירוק
8 - שטח ירוק
9 - שטח ירוק
10 - שטח ירוק
11 - שטח ירוק
12 - שטח ירוק
13 - שטח ירוק

1 - שטח ירוק
2 - שטח אדום
3 - שטח כחול
4 - שטח צהוב
5 - שטח ירוק
6 - שטח ירוק
7 - שטח ירוק
8 - שטח ירוק
9 - שטח ירוק
10 - שטח ירוק
11 - שטח ירוק
12 - שטח ירוק
13 - שטח ירוק

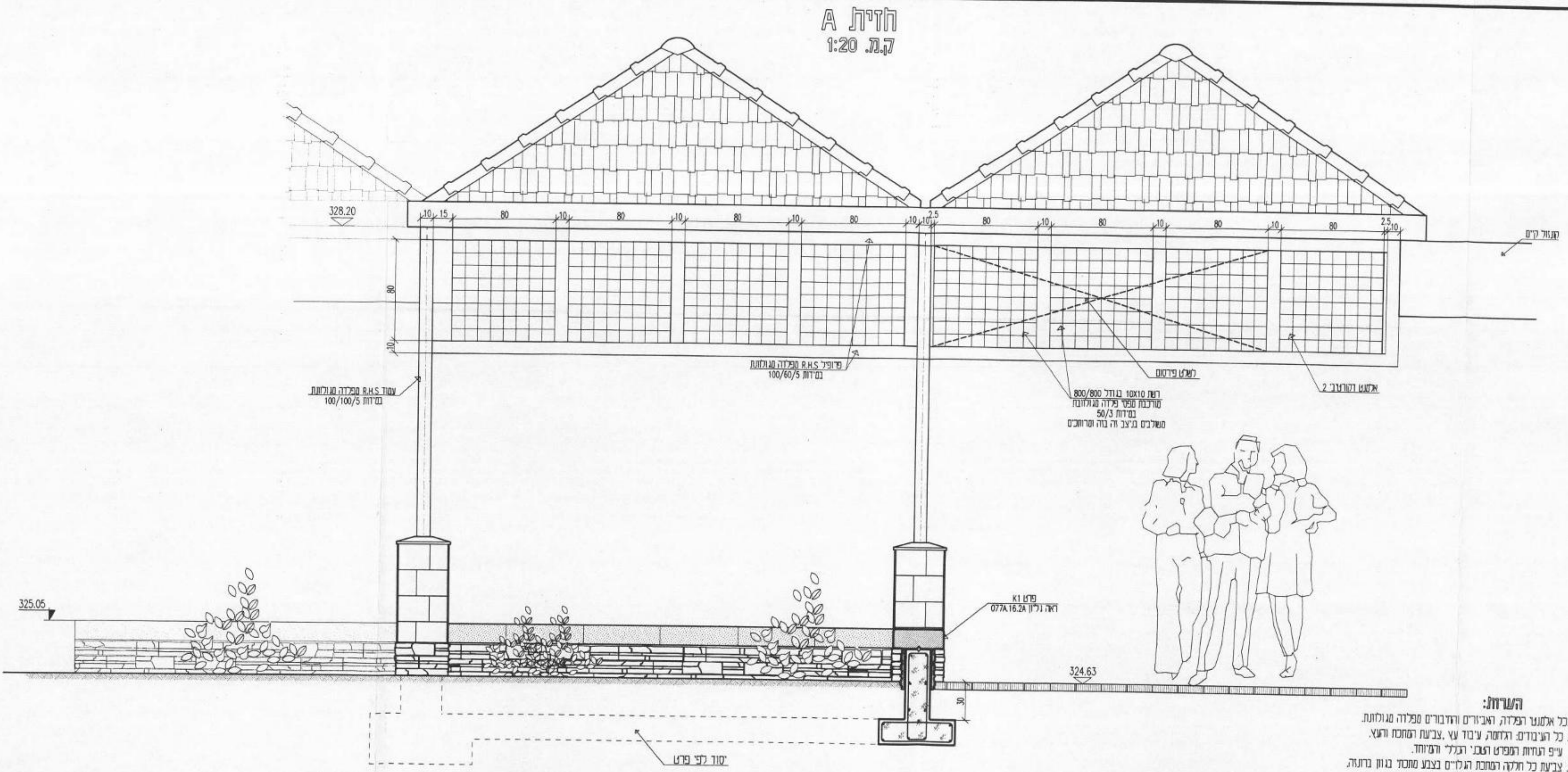
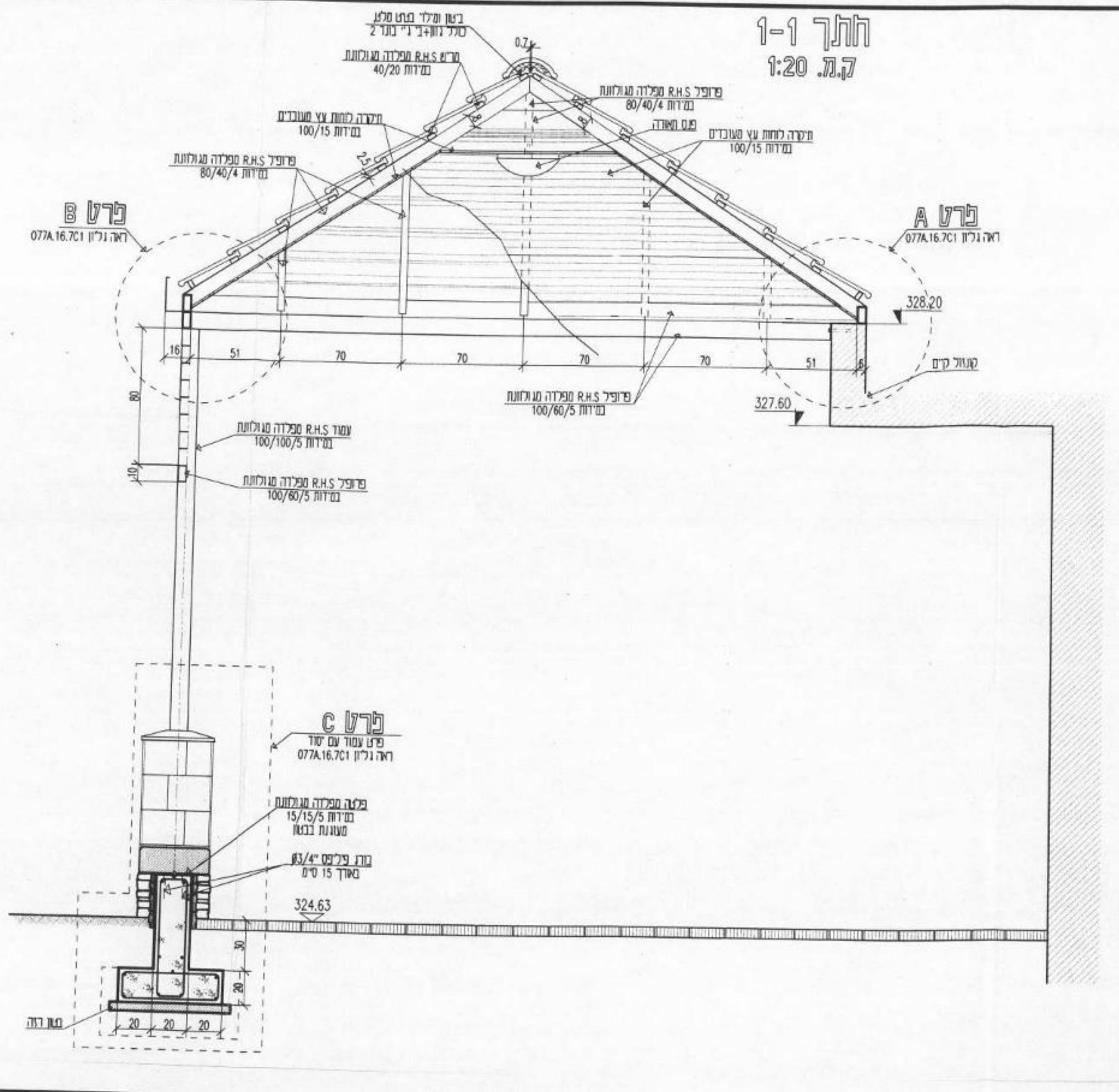

הערות:

1. כל אלמנט הפלדה והבנייה והדברים ספירה מגולונית.
2. כל העיבודים והחמה עיבוד עץ, צביעת רמתה והדג.
3. עיפי הערות המפרט רטוב: הכללי והפרטי.
4. צביעת כל חלקה רמתה הכלליים בצבע מתכת בגוון ברזית.

רצפת העץ והגג הכלליים ברמתה בגוון אדום 34 לאחד.
רצפת העץ והגג הכלליים ברמתה הכלליים והפרטיים.

תכנון אדריכלי לבניית המבנה ולהתקנת המערכת על המבנה לבניית את כל המידות ועל כל ציוד או אר המערכת יודע לתכנן את לבצע מידות עיפי מידה מרשומה.

לוח תכנון וערכים

מחיר	החומר	מחיר העבודה	מחיר הכולל
25.05.98	התמלום קטרו, משרד		1
11.06.98	התמלום קטרו, משרד		2
10.01.99	עבודות מלאות		3
09.03.99	התמלום קטרו, משרד		4

קנה מידה: 1:20
קנה מידה: 1:10

לציון:
למבדו:
למסוד:
לביצוע:

מחיר: 98 ש"ח
מחיר: 4

לביצוע
09.03.99

קצרים - מדכו הייחודי ומסחרי
אחדים *D+D+A

מס' פרויקט: 97/077A
מס' פרויקט: 77

מס' תכנון: 3
חזית A, חתך 1-1

מס' גרעון: 077A.16.7C2
מס' גרעון: 27-77

מס' חתך: 77-077A
מס' חתך: 09.03.99

מס' חתך: 1200/350mm
מס' חתך: 77

מס' חתך: 77
דחי שפירנדור אדריכלות נוף בע"מ
חברת עיפי ומישה בביצוע שפירנדור

מס' חתך: 06-8238472, 06-8236647
מס' חתך: 12281

מס' חתך: אשד
מס' חתך: אשד

תכנית גג בהפלט 326.90
ק.מ. 1:25

תכנית גג בהפלט 328.20
ק.מ. 1:25

תכנית כללית 1:50



תוכנית זו היא לשימוש בלבד וכל שינוי או העתקה ללא אישור מפורש מהמשרד אסור.

מס' תוכנית	תאריך	מחבר	מטרה
20.05.98	20.05.98	ד"ר י. ש. (א.א.)	1
25.05.98	25.05.98	ד"ר י. ש. (א.א.)	2
11.06.98	11.06.98	ד"ר י. ש. (א.א.)	3
08.03.99	08.03.99	ד"ר י. ש. (א.א.)	3
09.03.99	09.03.99	ד"ר י. ש. (א.א.)	3

הערות:

- כל אמצעי הגנה נגד רוחות חזקות יותאם על ידי המעצב.
- כל שינוי או העתקה ללא אישור מפורש מהמשרד אסור.
- צבעי כל החלקים יותאמו לרשימת הצבעים המצורפת.
- צבעי כל החלקים יותאמו לרשימת הצבעים המצורפת.

קוטר	מרחק	מס' חתך
10	20	1:50
5	10	1:25
2	4	1:10
1	2	1:5

קוטר	מרחק	מס' חתך
10	20	1:50
5	10	1:25
2	4	1:10
1	2	1:5

תאריך: 09.03.99

משרד: מ.א.א. - משרד אדריכלות ומעצבת
 מס' תכנית: 57/0774
 מס' חתך: 4 - תכנית כללית, תכנית גג
 חתך A - חתך 1-1, פרטים
 מס' יזום: 77-41
 מס' יזום: 09.03.99
 מס' יזום: 1000/750

ד"ר י. ש. (א.א.)
 משרד: מ.א.א. - משרד אדריכלות ומעצבת
 מס' תכנית: 57/0774
 מס' חתך: 4 - תכנית כללית, תכנית גג
 חתך A - חתך 1-1, פרטים
 מס' יזום: 77-41
 מס' יזום: 09.03.99
 מס' יזום: 1000/750

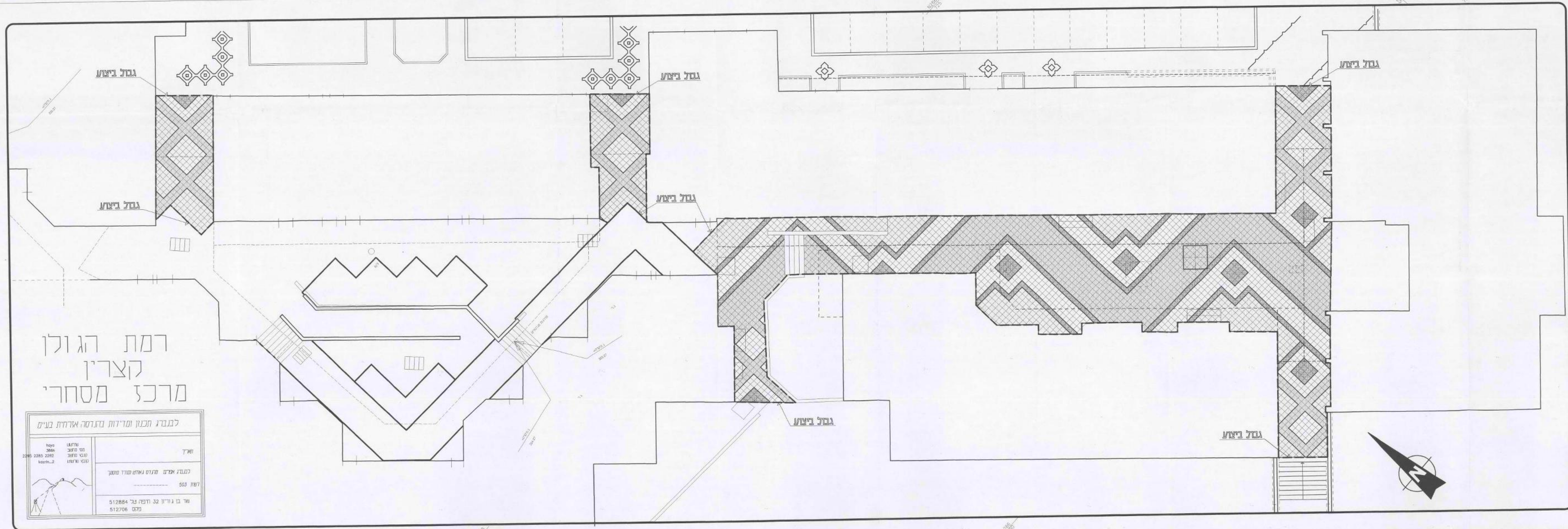

רמת הגולן
קצרין
מרכז מסחרי

לבנייה תכנון ומדידות בהתאמה אדריכלית בע"מ

הוצאה	2295	2285	2292
מדידת	2295	2285	2292
מדידת	2295	2285	2292
מדידת	2295	2285	2292

למסגרת אפרים מרדכי נאמן משרד מוסק

503 רישון

ש"ד ב' גוריון 32 חיפה טל' 512884
פסק 512708

המבט אחראי לבדיקת המדידות והמדידות במוקדם. על המבצע לבדוק את כל המדידות ועל כל משנה או אי השלמה יודיע למוכר. אך לנצל מידות ציפ מדידה מוקדמת.

לוח תפוצה ומדידות

מדידה	שטח המדידה	תפוצה	מחיר
1		דוממת, 0.05 קצין, פשר	30.03.99

קנה מידה: 1:100

0 2.0 4.0 50 מ

1.0 3.0

למדידה: 99 מ"ר
מחיר: 1

למדידה: 99 מ"ר
מחיר: 1

מקרא:

- גבול ביצוע
- גבול ביצוע
- גבול ביצוע
- גבול ביצוע

לביצוע: 30.03.99

קצרין - מרכז חידושי ומסחרי

אחזים A+0+0

שטח פריסה: 97/077A	שטח פריסה: 77
שטח חקלאי: 0	שטח חקלאי: 0
שטח חקלאי: 0	שטח חקלאי: 0
שטח חקלאי: 0	שטח חקלאי: 0

שטח חקלאי: 0

שטח חקלאי: 0

שטח חקלאי: 0

שטח חקלאי: 0

רדתי פרויקט אדריכלות טי בע"מ

התכנון יעץ ותיקון באיכות שמה גינה

כפר סביר 12391, 06-6935447, 06-6938473
טל: 06-6800831
E-Mail: michal@netvision.net.il

המבצע אחראי כבידוק המידות וההתאמתן במקום. של המבצע בבקר את כל המידות ועל בני המבצע או מי דואגת יודע בתוכנו. אין לבצע מידות עם מידות מופרטות.

לוח תמוצה ועדכונים			
מחזור	מחזור העדכון	תמוצה	תאריך
1			

קנה מידה: 1:25

כעיון : במחבר : באישור : לכניסה :

תאריך: אוקטובר 97 : מהדורה: 1

--	--	--	--

פרויקט: קצרון - מרכז תיירותי ומסחרי אזורים A+D+D* 97/077A

מס' פרויקט: 97/077A : מס' פרויקט: 77

שם החברה: פרטי יסודות שלטים A,B,C,E

מס' העיון: - : מס' העיון: 77-1

חברת: אקלן : שם קובץ: 77

שרטוט: - : תאריך עדכון: -

בקר: - : מידות העיון: 300/350mm

אשר: -

רותי פרידלנדר אדריכלות נוף בע"מ
תכנון נוף ופיקוח בפינוח שטח וגינון

כפר כורזים ד.ב.כורזים 12391 : טל. 06-6935447, פקס. 06-6938473

E-Mail: michof@netvision.net.il : 06-6800831 : 0710

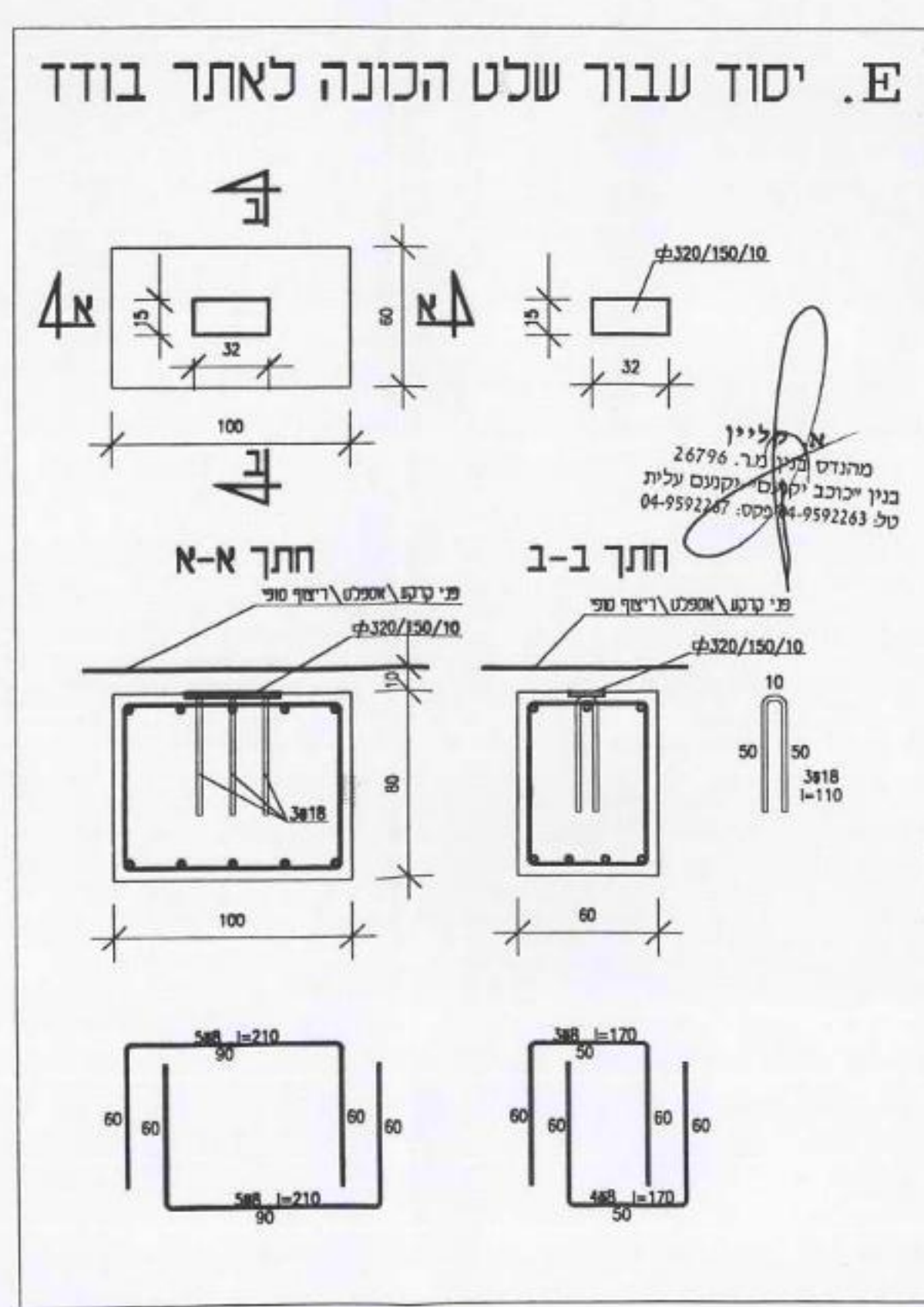
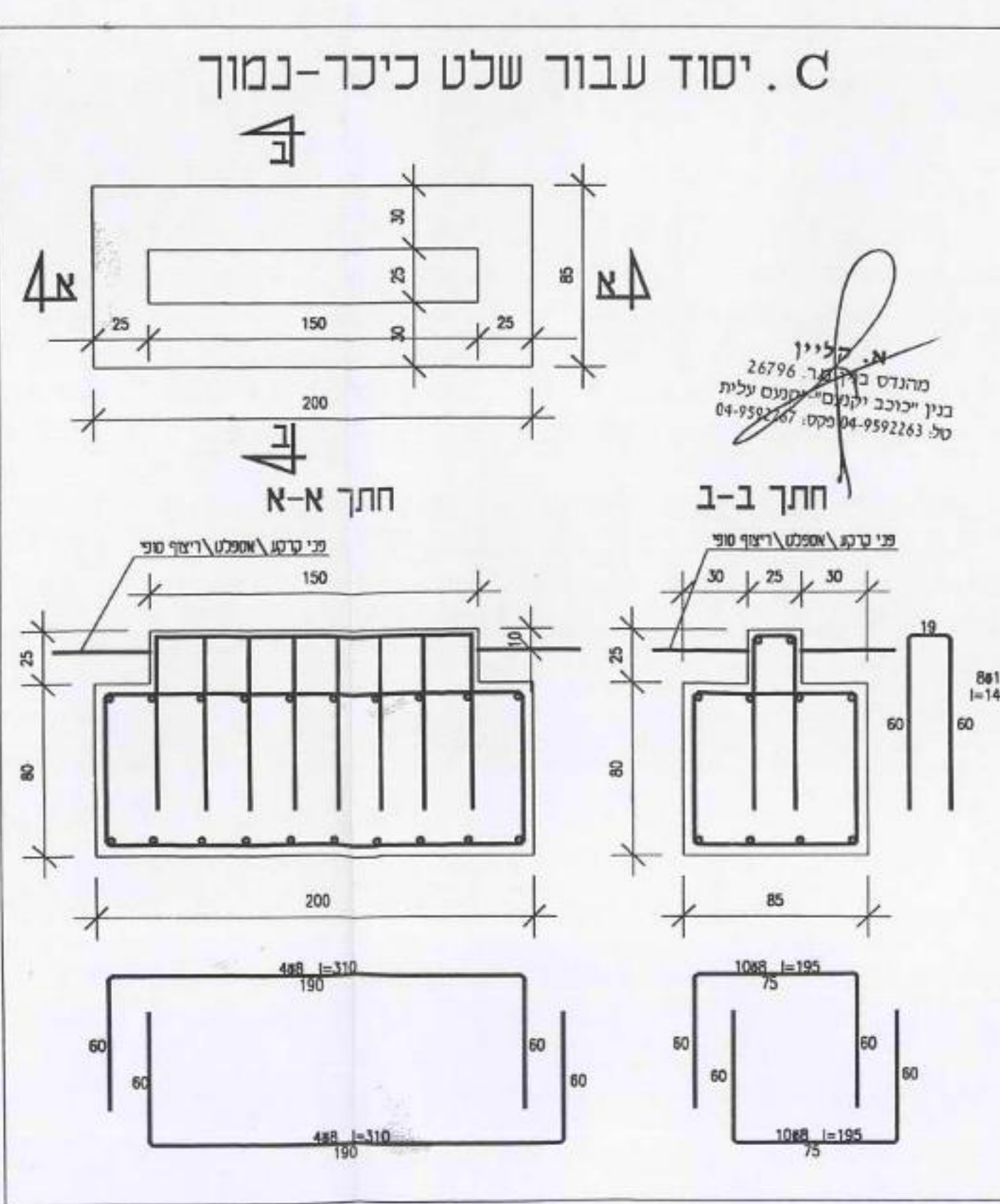
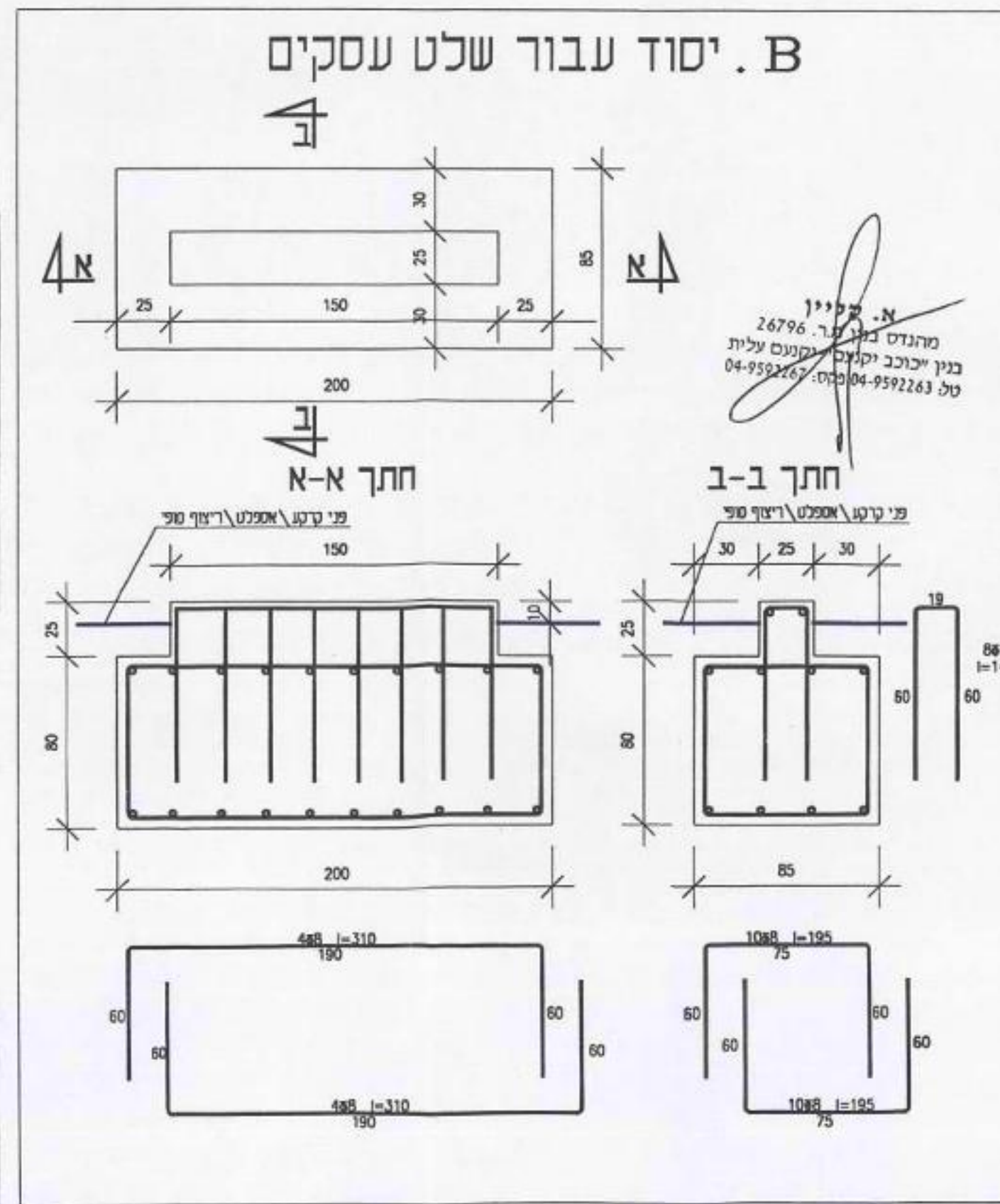
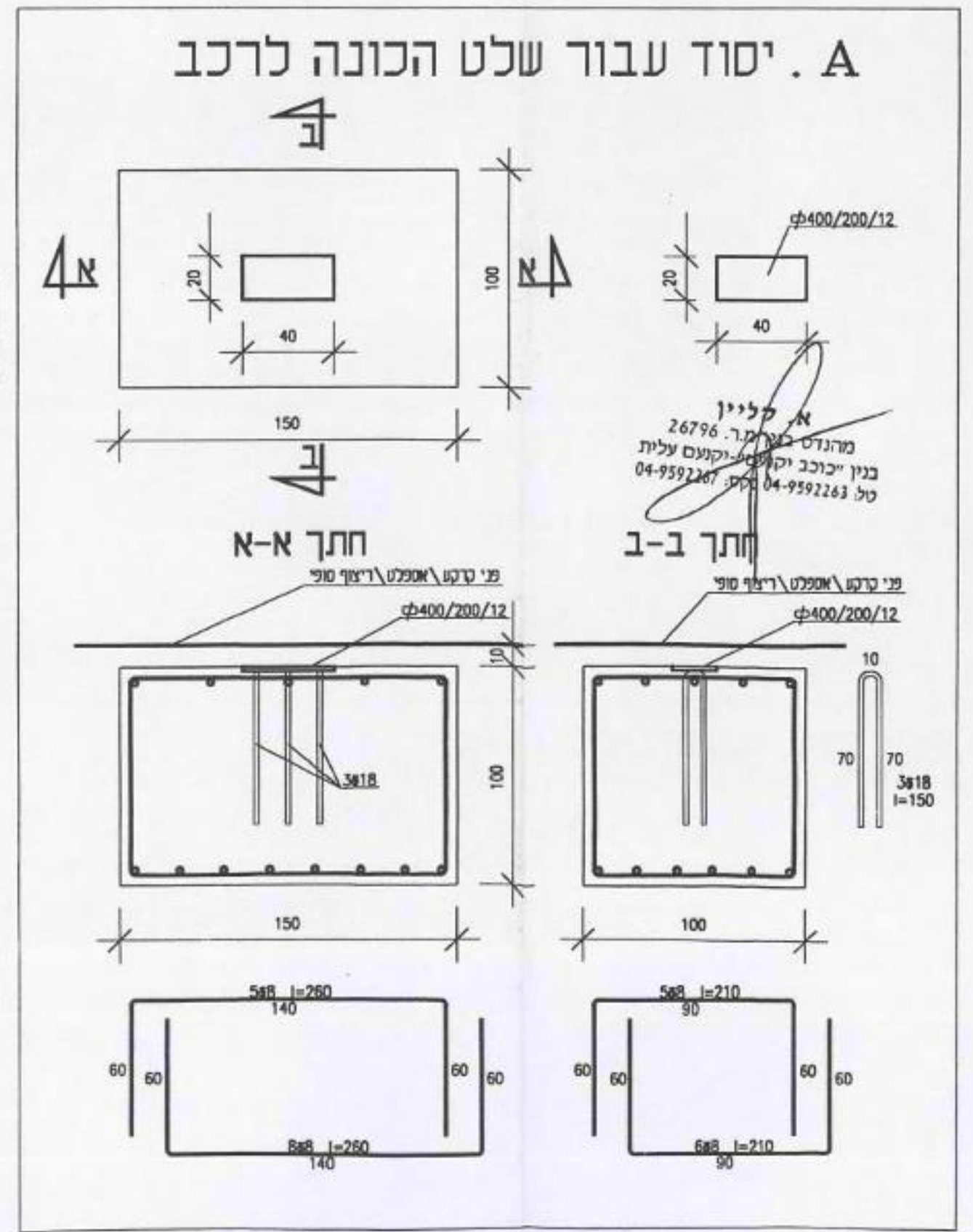

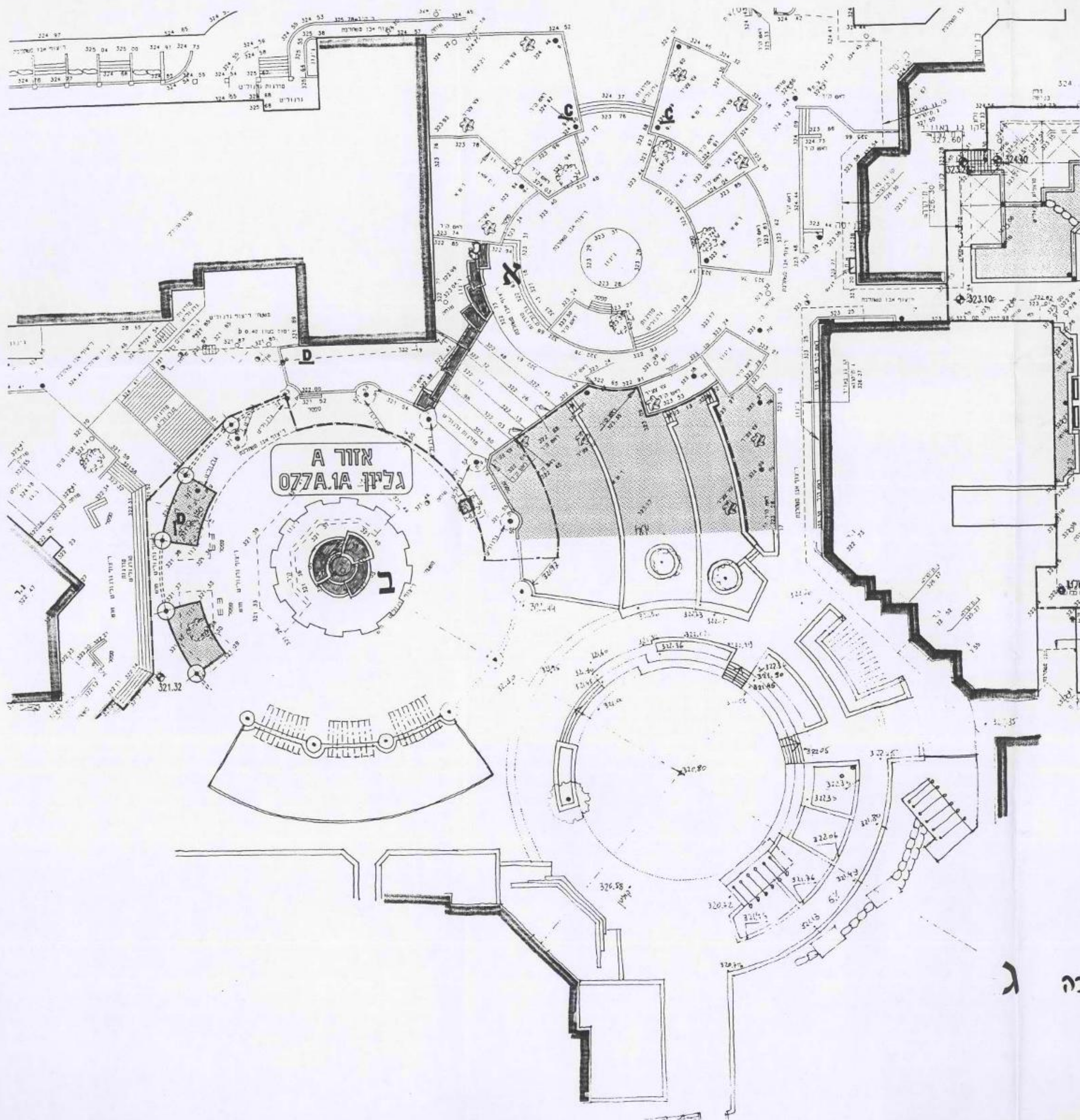

חבט א'

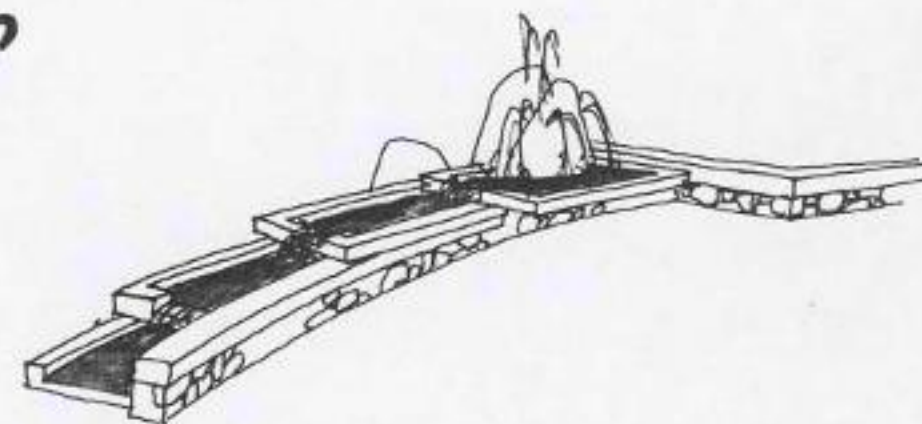

חבט ב'

אלמנטציה ג

דפוס: חסר, ח.מ.ק.א.י., חשוד סאמאס

תאריך	חתימה	שלב	הצפון
10/2/98		לעיון <input checked="" type="checkbox"/>	
10/2/98		לאישור <input checked="" type="checkbox"/>	
		למרכז <input type="checkbox"/>	
		לבצוע <input type="checkbox"/>	
מס' הגליון: קצין			
שם הפרויקט: חניית חסות ותנועת קצין			
מס' הפרויקט: 99/047A			סומ אפיקס
שם התוכנית: שטח חיס בפינת אלמנטציה א'			



רותי פרידלנדר - אדריכלות נוף בע"מ

תל אביב: 06'6935447, פקס: 06'6938473, טל: 12391

תאריך	דיון	תיכון	התבצע אחראי לביצוע המידות והתאמתן במקום.
10/2/98	אצט	אצט	על המבצע לבקר את כל המידות ועל כל סעות, או אי התאמה, עליו להודיע למתכנן לפני בצוע. אין לקבוע גדלים ע"י מדידה בטרומס.
10/2/50	קניז	אצט	

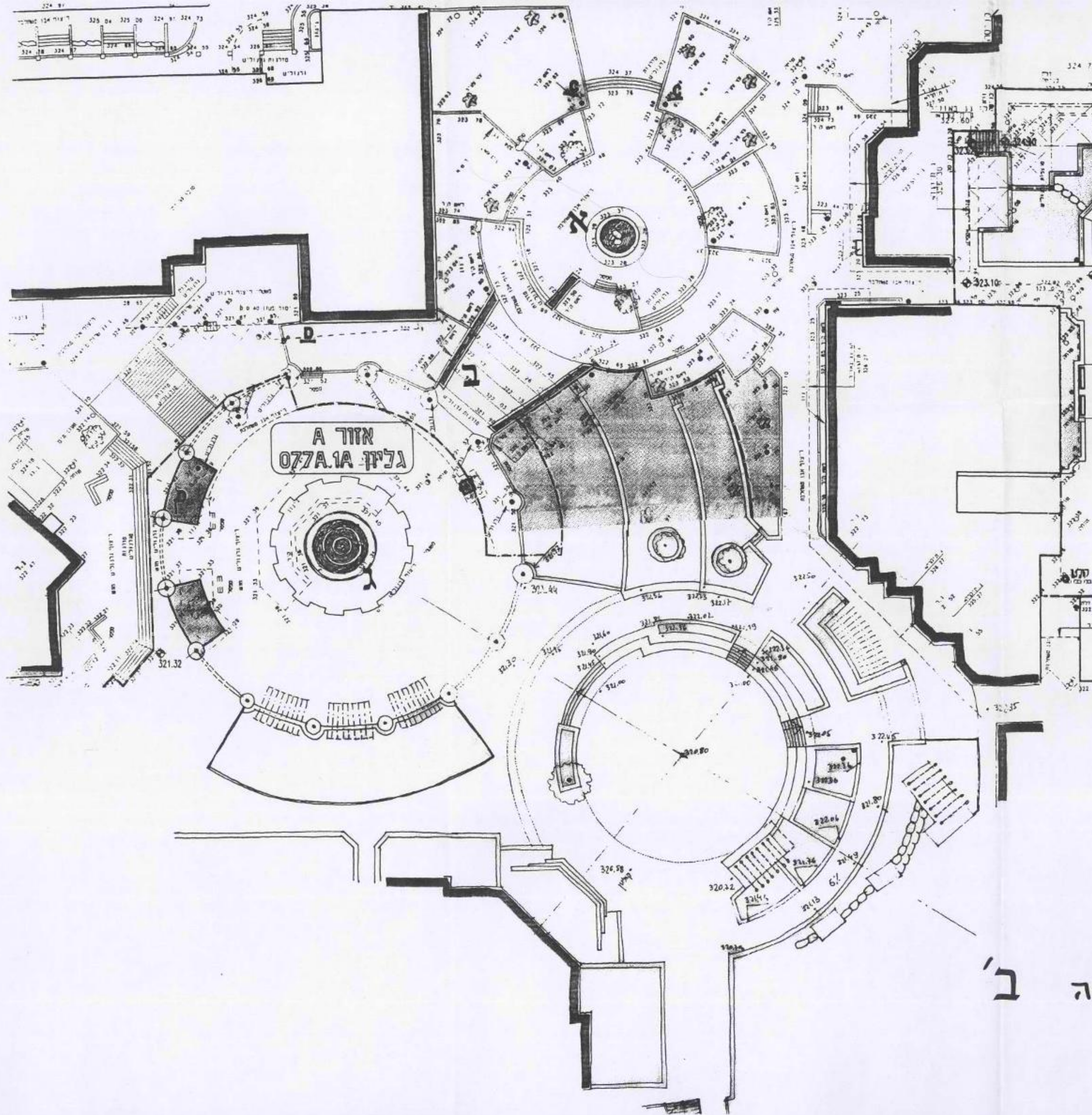

א קבט



ב קבט

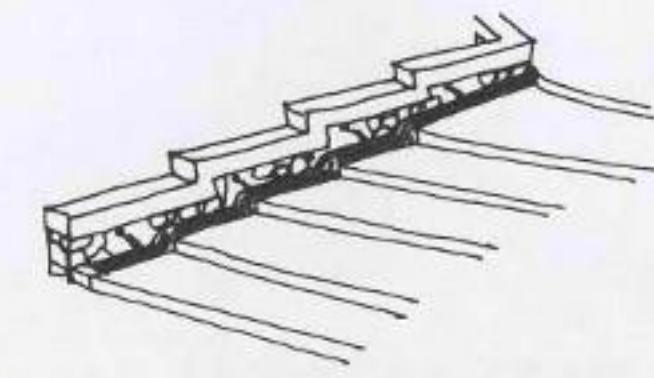

ג קבט



ב' חלטונטיבה

תפר 4:10 חתך, סגור קצרות, סגור אטומים

תאריך	חתימה	שלב	הצפון
10/12/98		לעיון <input checked="" type="checkbox"/>	
10/12/98		לאישור <input checked="" type="checkbox"/>	
		למרכז <input type="checkbox"/>	
		לבצוע <input type="checkbox"/>	
קצרות			מס' הגיליון
שם הפרויקט: קבט חתך אטומים			מס' א.א.ג.ד.ס
מס' הפרויקט: א/א/ד/ק/97/97			
שם התוכנית: שינוי קום קצרות - אטומים ב'			
<p>רתי פריזלונד - אדריכלות נוף בע"מ</p> <p>כפר סודים ד.ג. כודים 12391, מס: 06'6935447, קסט: 06'6938473</p>			
תאריך	תיכנון	המבצע אחראי לבריאת המידות והתאמתן במקום. על המבצע לבקש את כל המידות ועל כל שעות, או אי התאמה, עליו להודיע למתכנן לפני בצוע. אין לקבוע גודלים ע"י מדידה בשטח.	
10/12/98	א.א.ג.ד.ס	שרטוט	
10/12/98	א.א.ג.ד.ס	קניס	

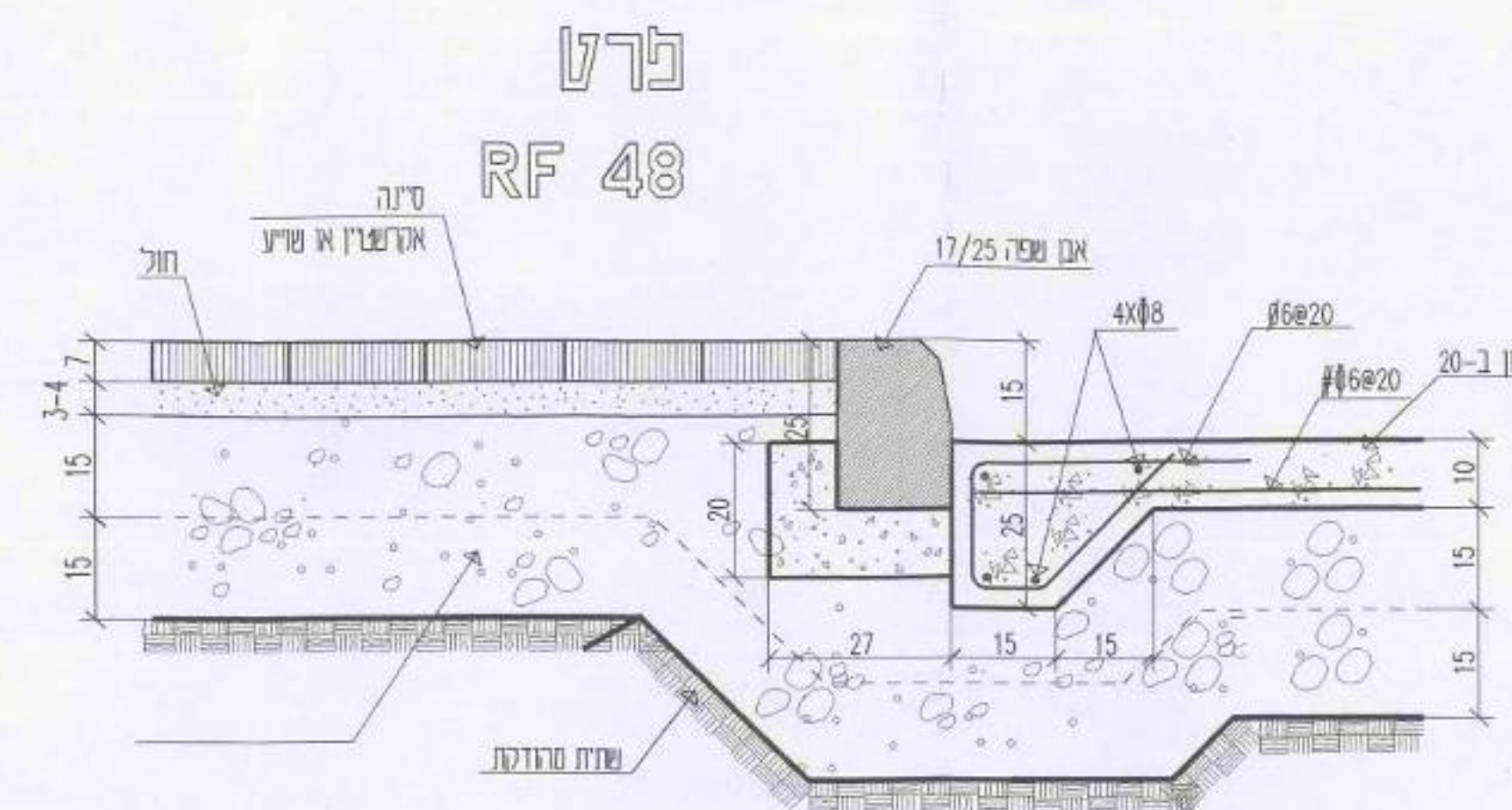
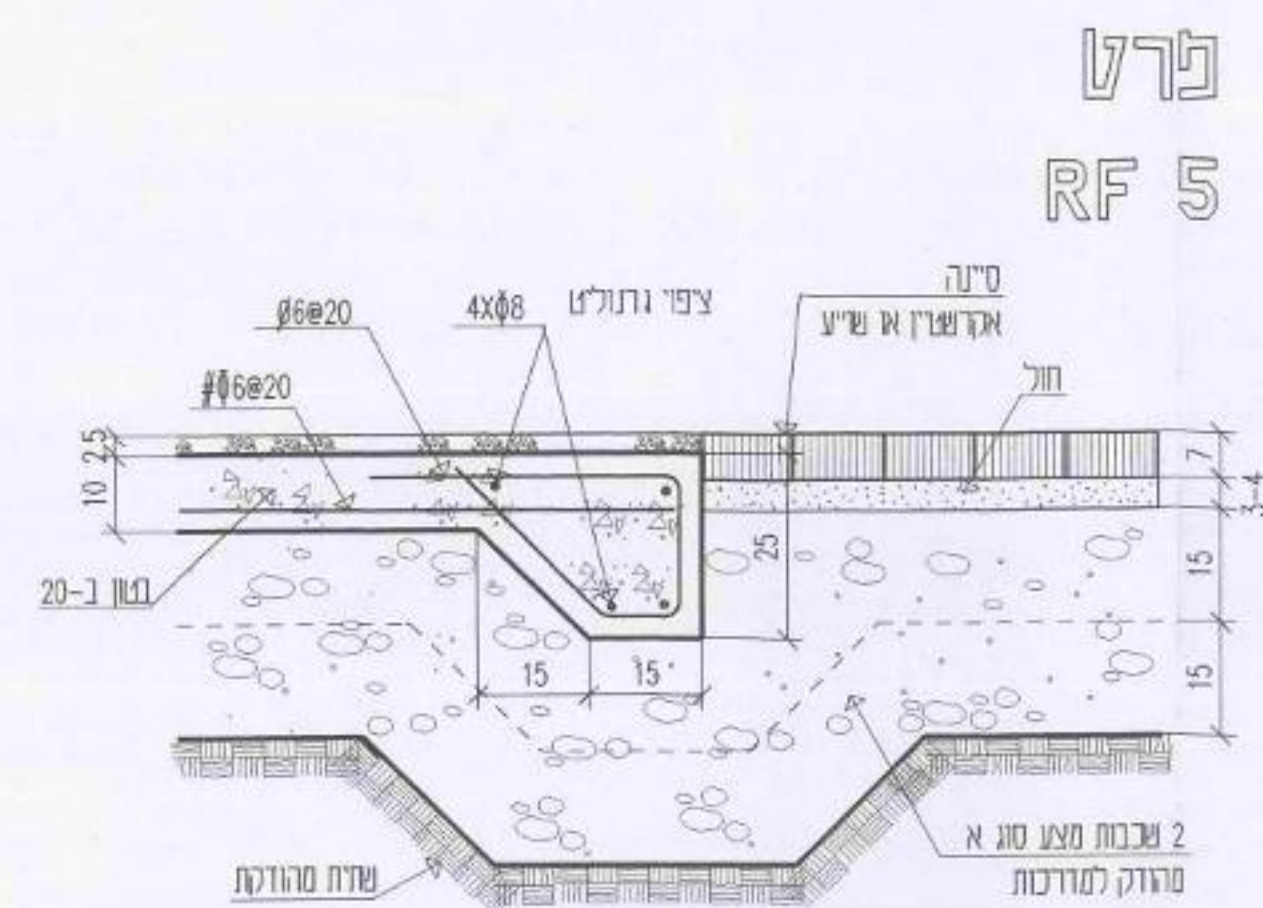
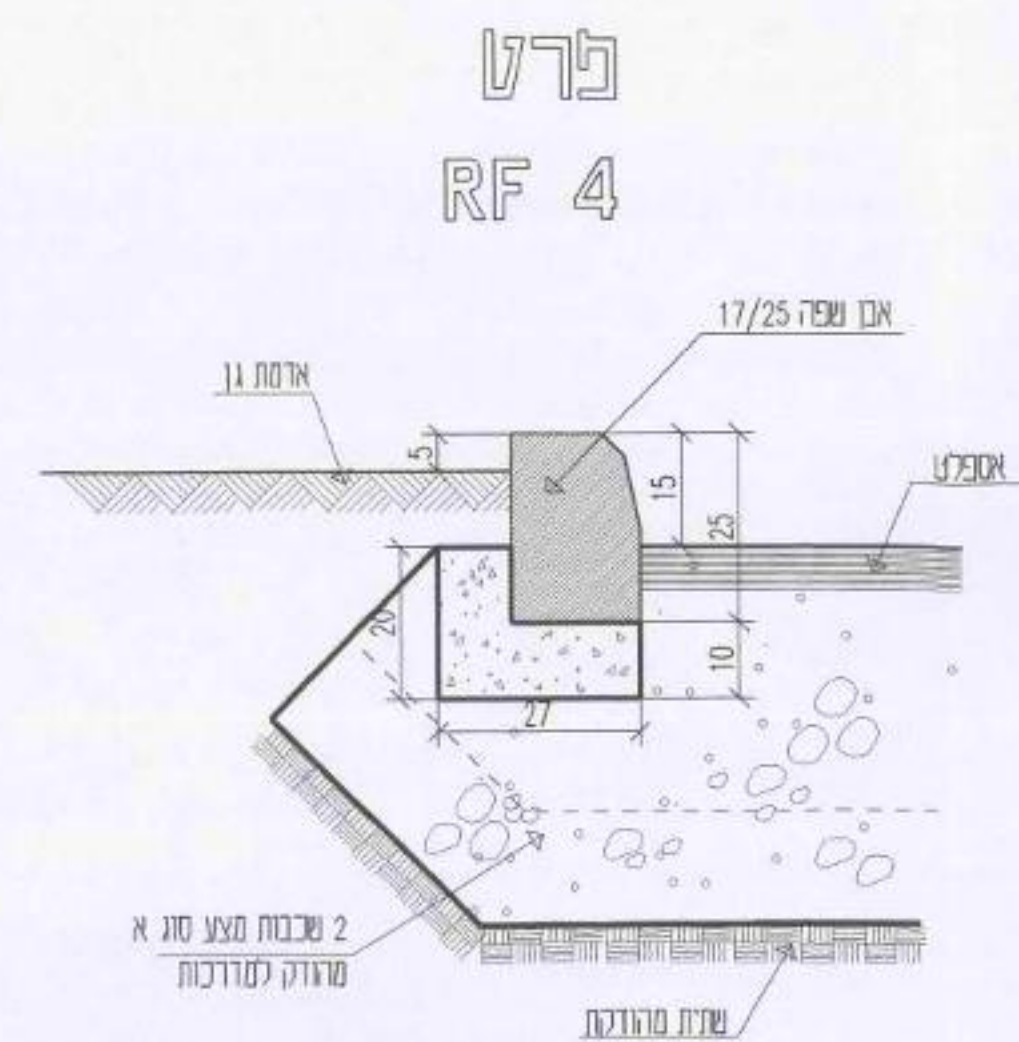
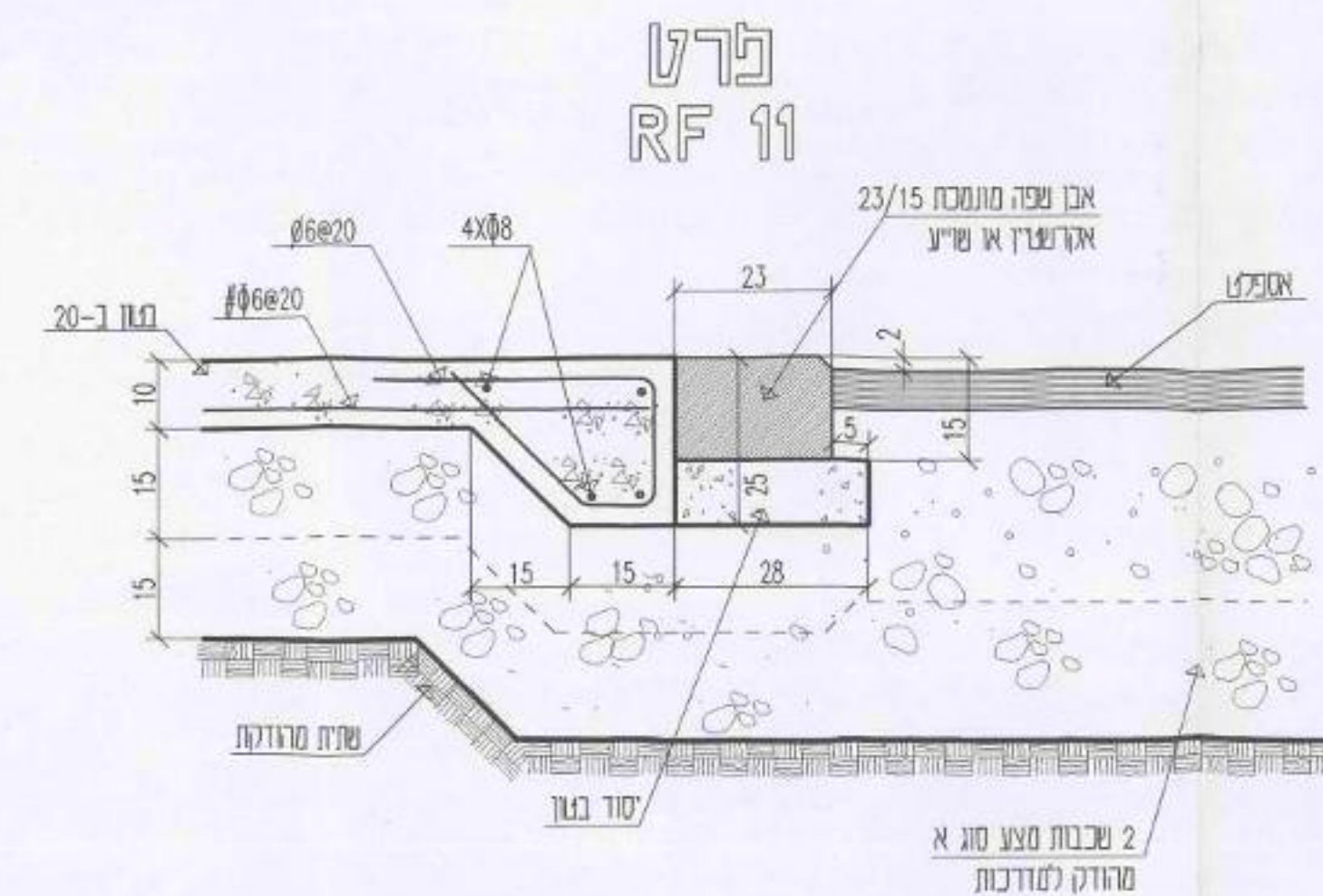
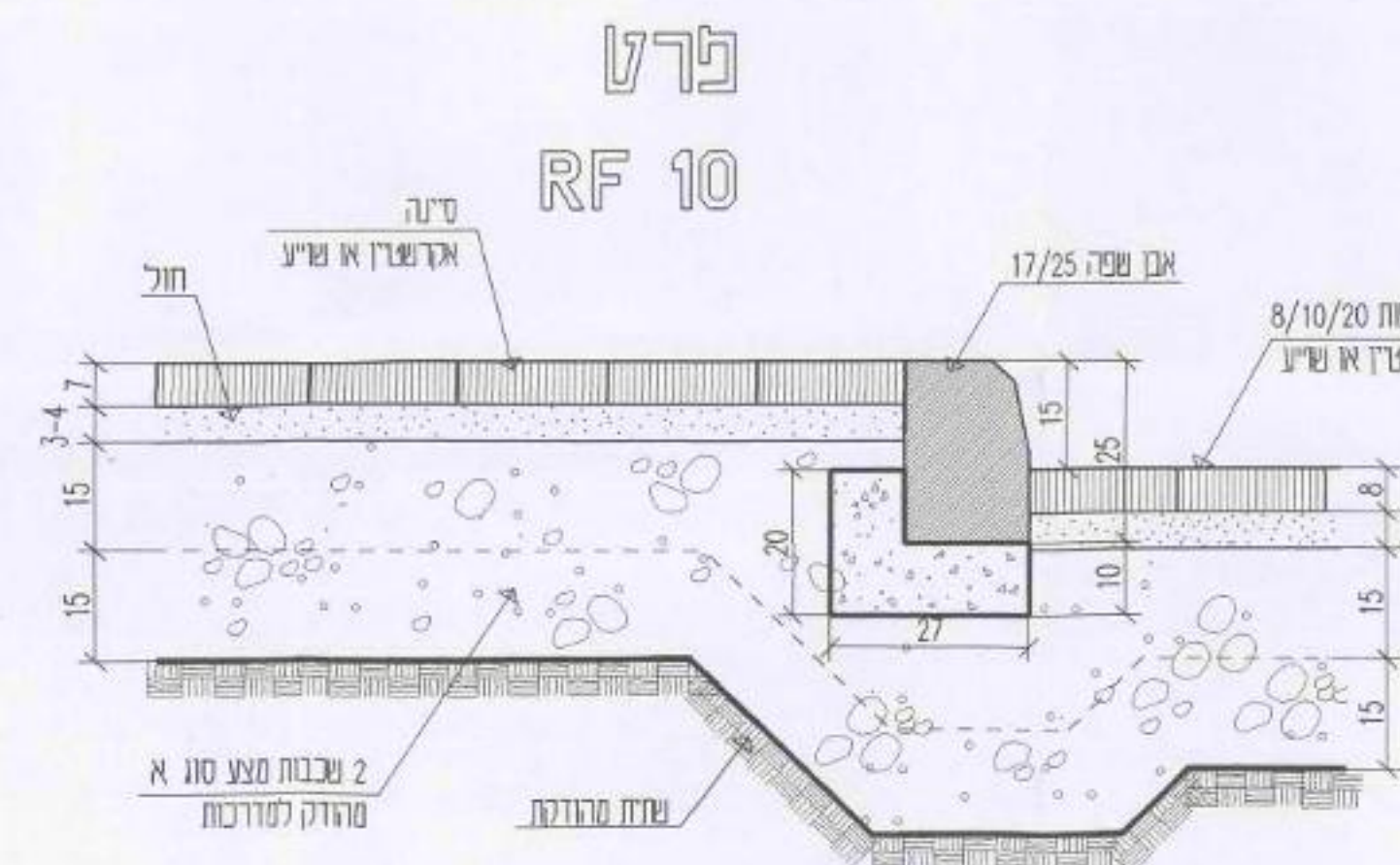
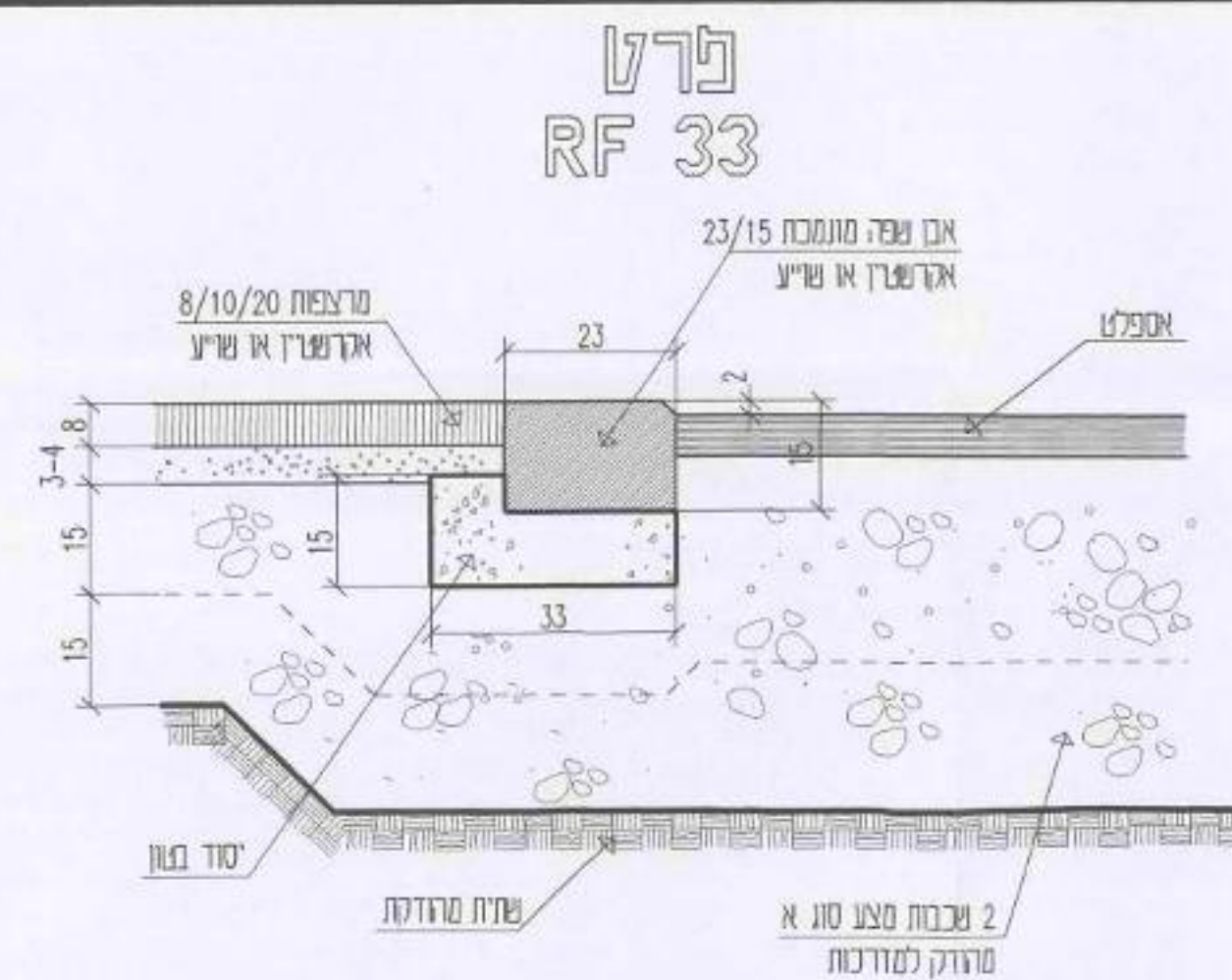
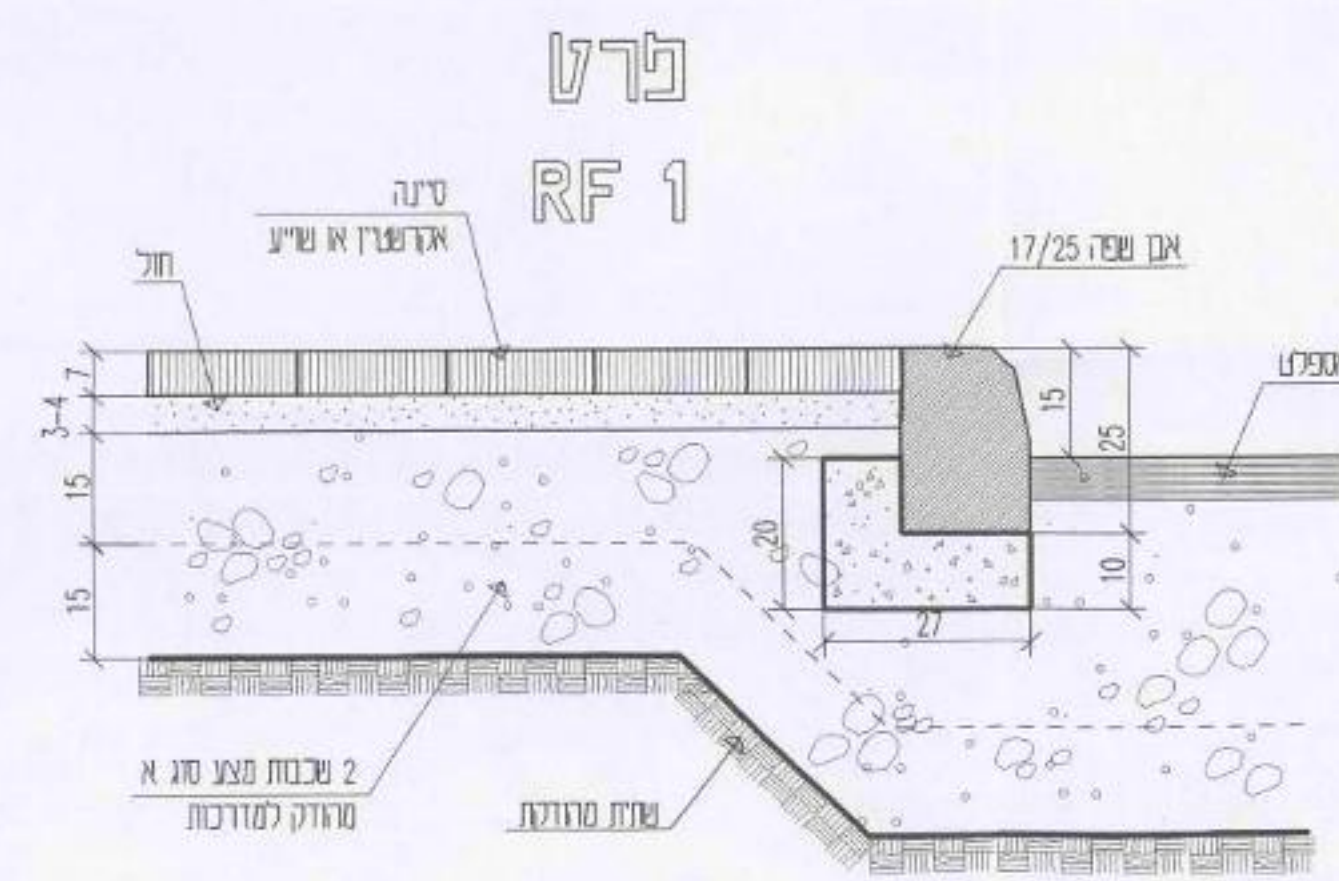

המבצע אחראי לביצוע נדרשות ותיאומים במקומם. על המבצע לבדוק את כל המידות הנ"ל ככל גמולת או א' המפיקה ידוע לטובתו. אין לנצל מידות ע"פ מדידה טרמפולנט.

לוח תפארה עובדות			
מחזור	מיקום	תאריך	מחיר
1		04.05.98	

סוג מודל:	
מחיר:	95
מחיר:	1

פרט: קצין - מרכז הידועות ומעלה	
מספר פרט: 97/077A	
מספר פרט: פרט ריצוף	
מספר פרט: 077A.95.4A	מספר פרט: 77-1
מספר פרט: 0770-11	מספר פרט: 800/350mm

מספר סוכנו: **רתי פרידלנדר אדריכלות נוף בע"מ**
 המבצע יעץ תיקום בביצוע שמה וגיוון

מספר סוכנו: 06-7444444-06-7444444-06-7444444	
מספר: בגד	מספר: דוח אבט
מספר: אשר	מספר: אשר

פרט בליים ללפסל
1:10 ק.ג.

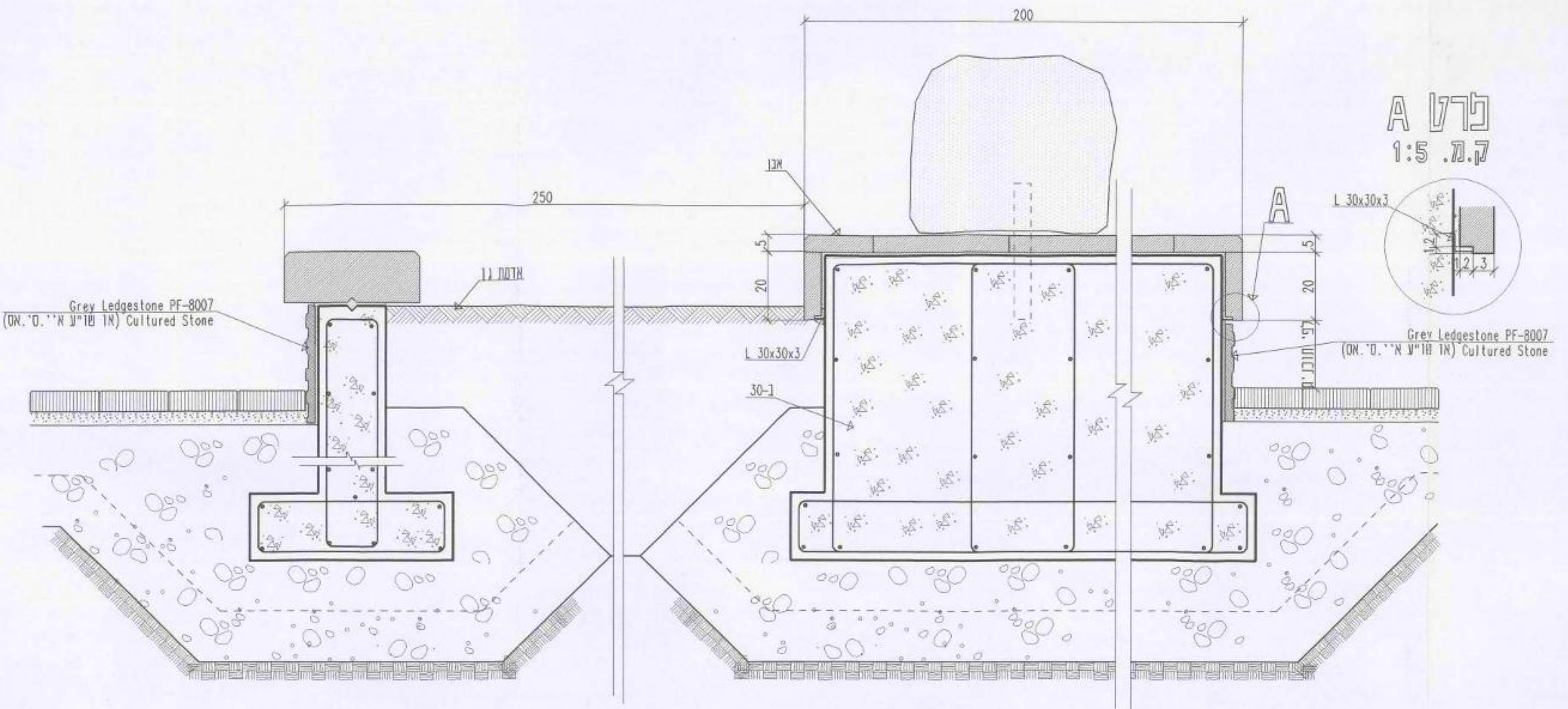

פרט א1
1:10 ק.ג.

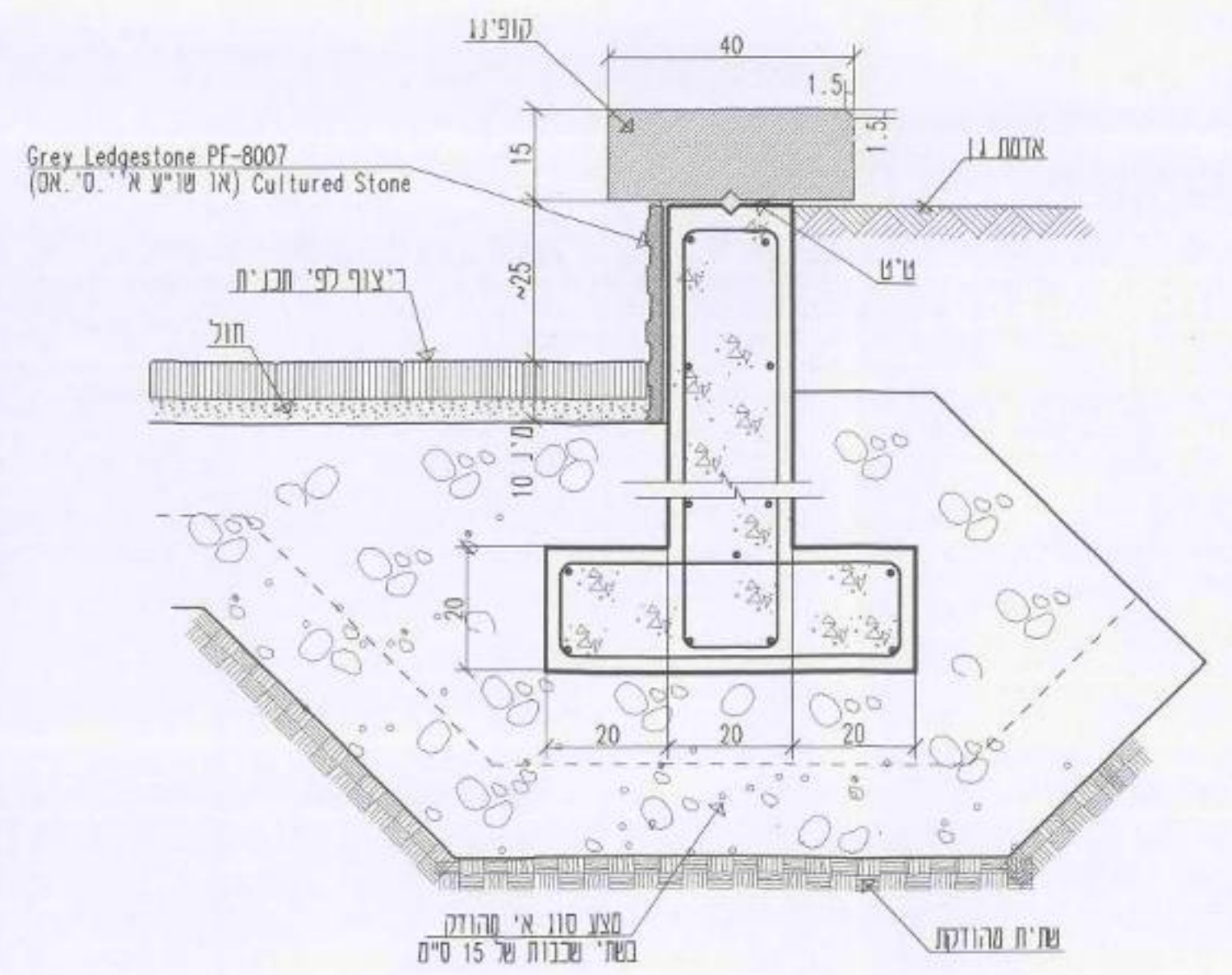

פרט א2
1:10 ק.ג.

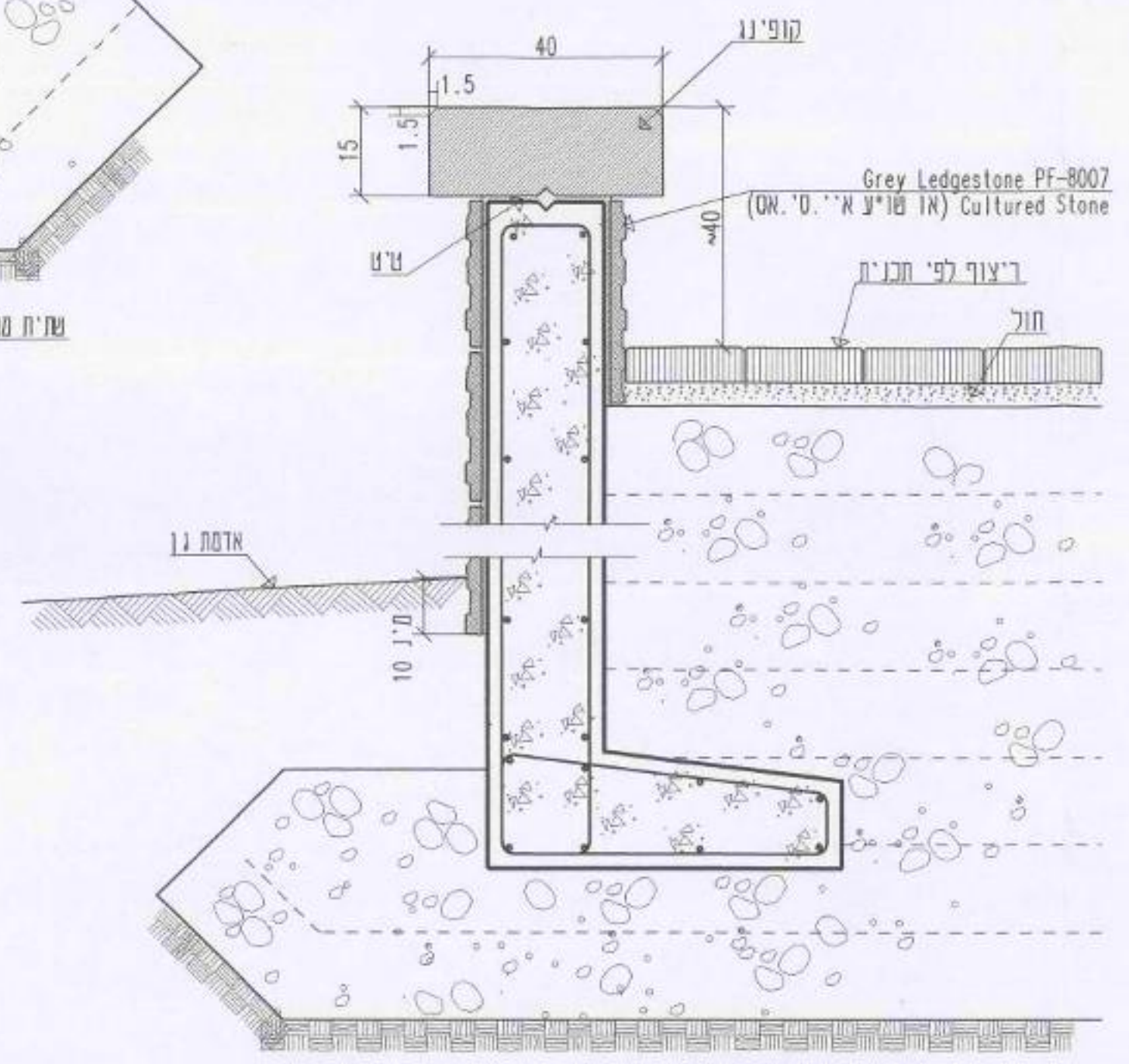

המבצע אחראי לכדורם ומיזום המדיניות במקום. על המבצע לבדוק את כל המידע הנדרש לפני כל יציאה או אירועים. יזום המבצע.

לוח תפוצה תוכנים			
מחזור	מחזור	תפוצה	אריך
1			04.05.98

קוד מזה:	
תאריך:	98/7
מחזור:	1

פרטים:	קצין - מרכז הידועי המזרחי
מספר פרטים:	97/077A
שם היחיד:	פרט קידוח, פרט עמוד
מספר פרטים:	077A.16.2A
מספר פרטים:	77-1
מספר פרטים:	077a-1
מספר פרטים:	1000/350mm

מספר סמל:	רד"מ פידלגודי אודיבולת ט"ל בע"מ
מספר פרטים:	08-88844738
מספר פרטים:	08-88844738
מספר פרטים:	08-88844738
מספר פרטים:	08-88844738