

4 16

מדינת ישראל

גנזך המדינה

משרד _____
המנהל הכלכלי של המדינה

חוף כינר
9
מפת/תכנית
קנה מידה 1:250, 1:500, 1:1000
9/02 - 6/02

מסי תיק מקורי 1/10



שם תיק: חוף כינר
 פניה פניי: רש-10/2184
 מזהה פריט: 000
 כתובת: 2-120-11-4-9
 תאריך הדפסה: 13/01/2010

מחלקת תכנון
מפת/תכנית

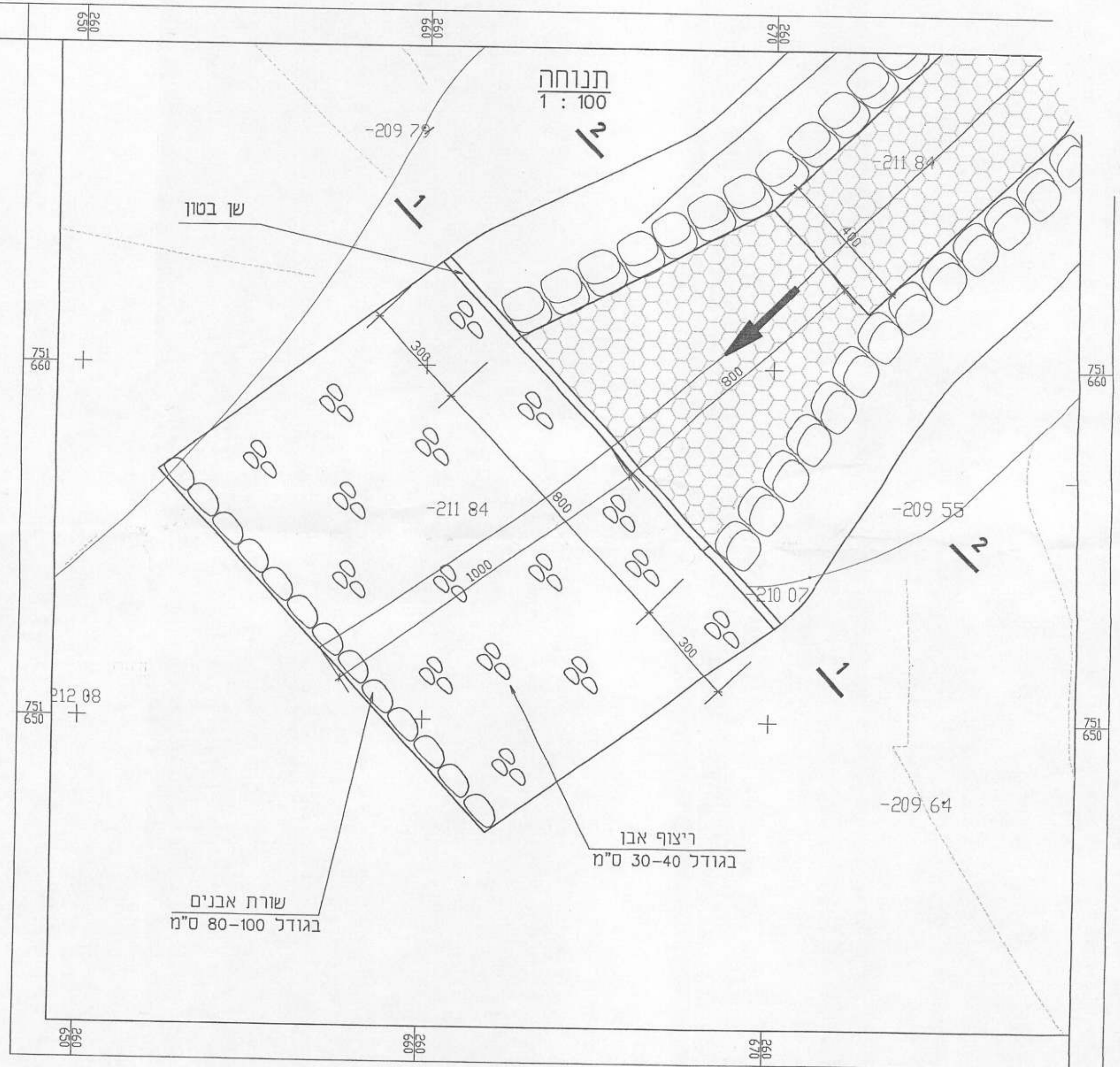

תנוחה
1 : 100

פרט שן בטון
1 : 25

חתך 2-2
1 : 100

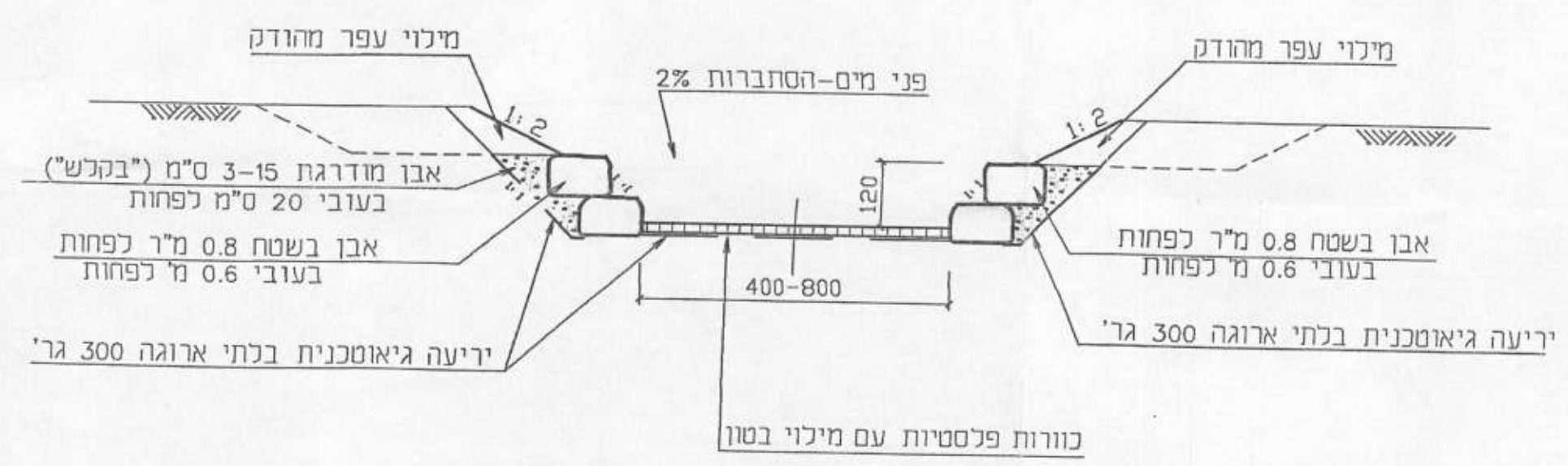

חתך 1-1
1 : 100

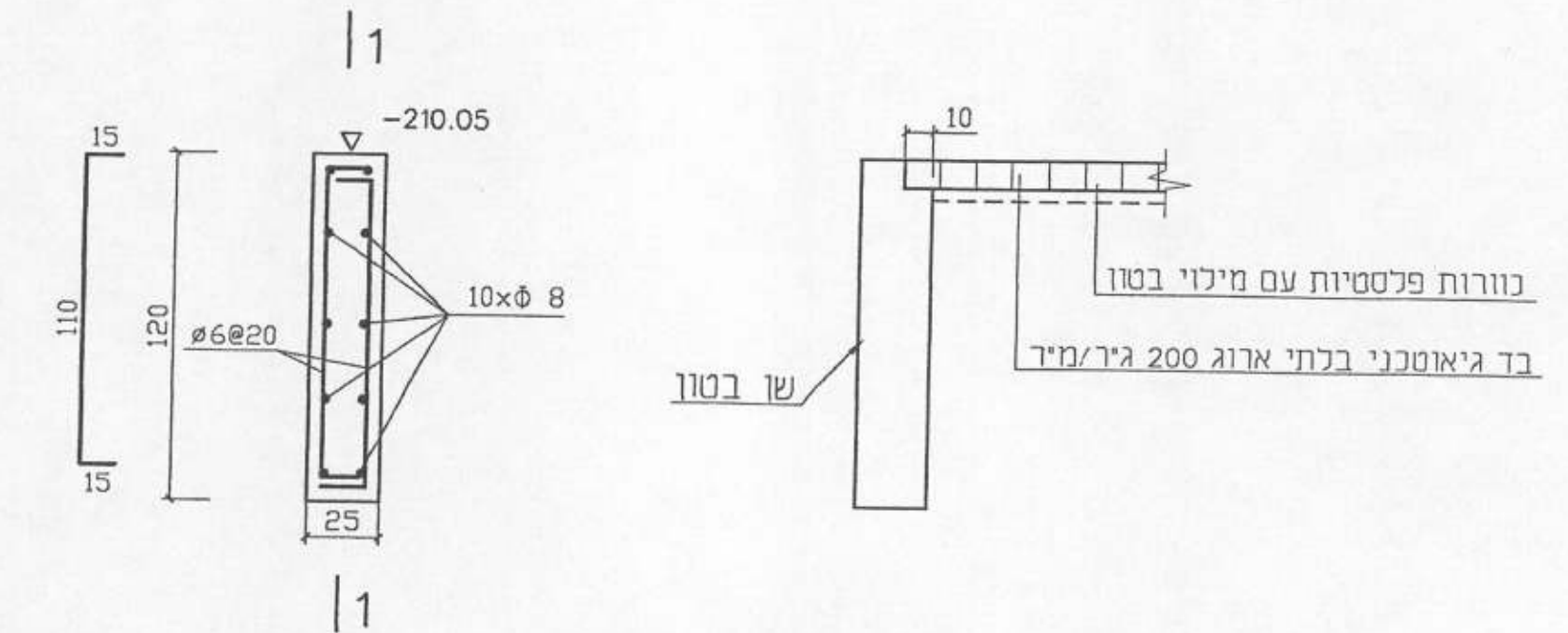
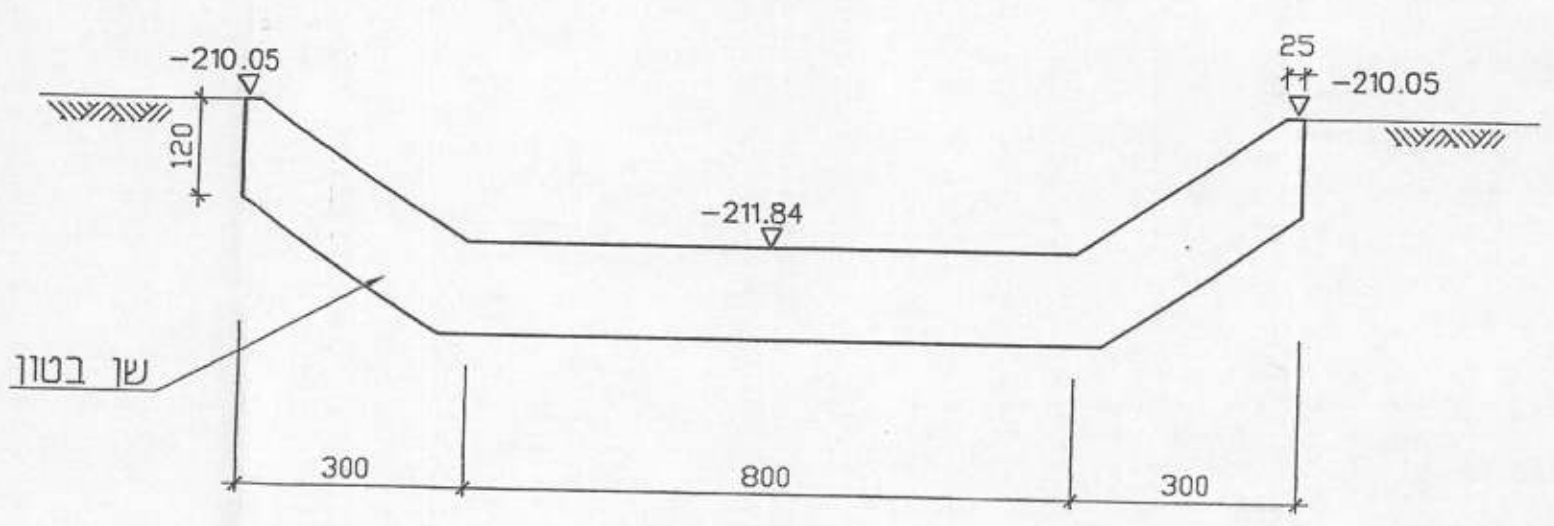

חטיבה	שנייה	מספר	1126/10
תאריך	תאריך	תאריך	תאריך
DATE	CHANGES	DATE	CHANGES
10.09.2002			
<p>החברה הממשלתית לתיירות</p> <p>כינרת - חוף כינרת</p> <p>הסדרת נחל כנף</p> <p>פרט יציאה</p>			
תאריך	מספר	שם הפרויקט	שם התכנית
10.09.2002	1126/10	כינרת - חוף כינרת	הסדרת נחל כנף
<p>LAVI-NATIF CONSULTING ENGINEERS LTD. מ.ס.מ.ת. הנדסה יועצים בע"מ</p> <p>WATER, SEWAGE & DRAINAGE ENGINEERING</p> <p>DESIGN, CONSULTING, SUPERVISION</p>			
רח' ציון 14, ת"פ 32295	תל-אביב 61480	פיקוח הנדסי	פיקוח הנדסי
טל: 04-8325647	טל: 03-5584506	טל: 03-5584506	טל: 03-5584524
פקס: 04-8227100	פקס: 03-5584524	פקס: 03-5584524	פקס: 03-5584524

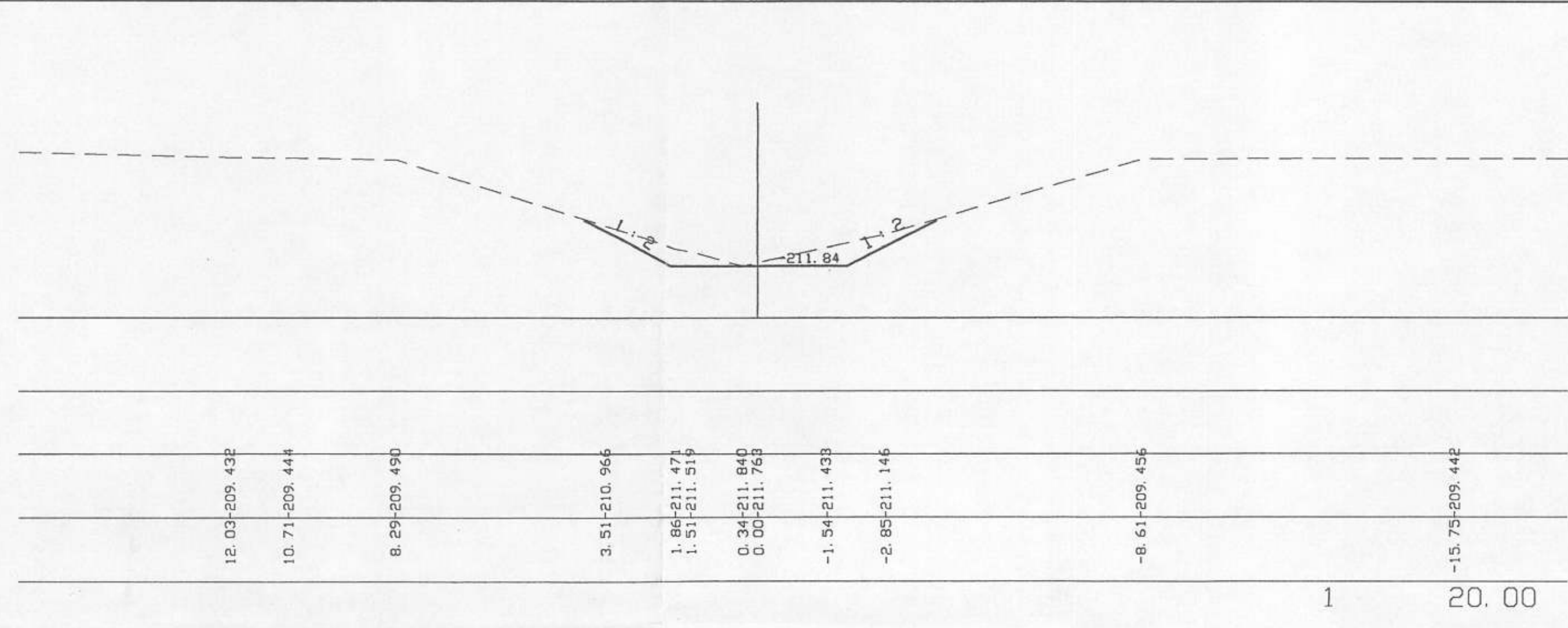
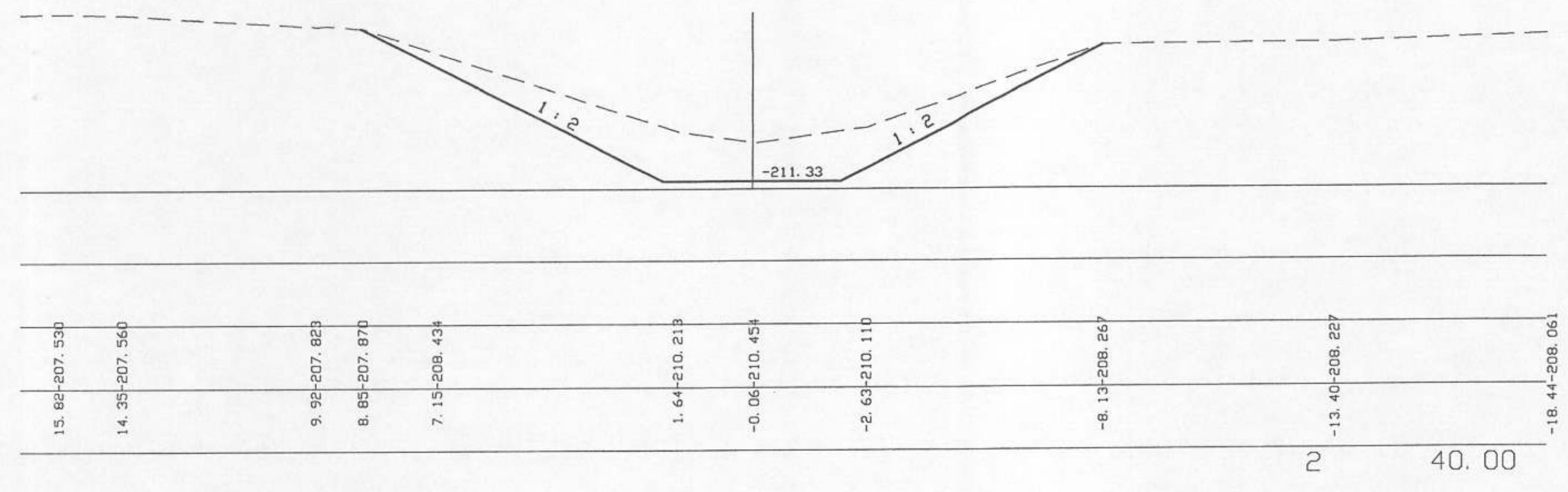
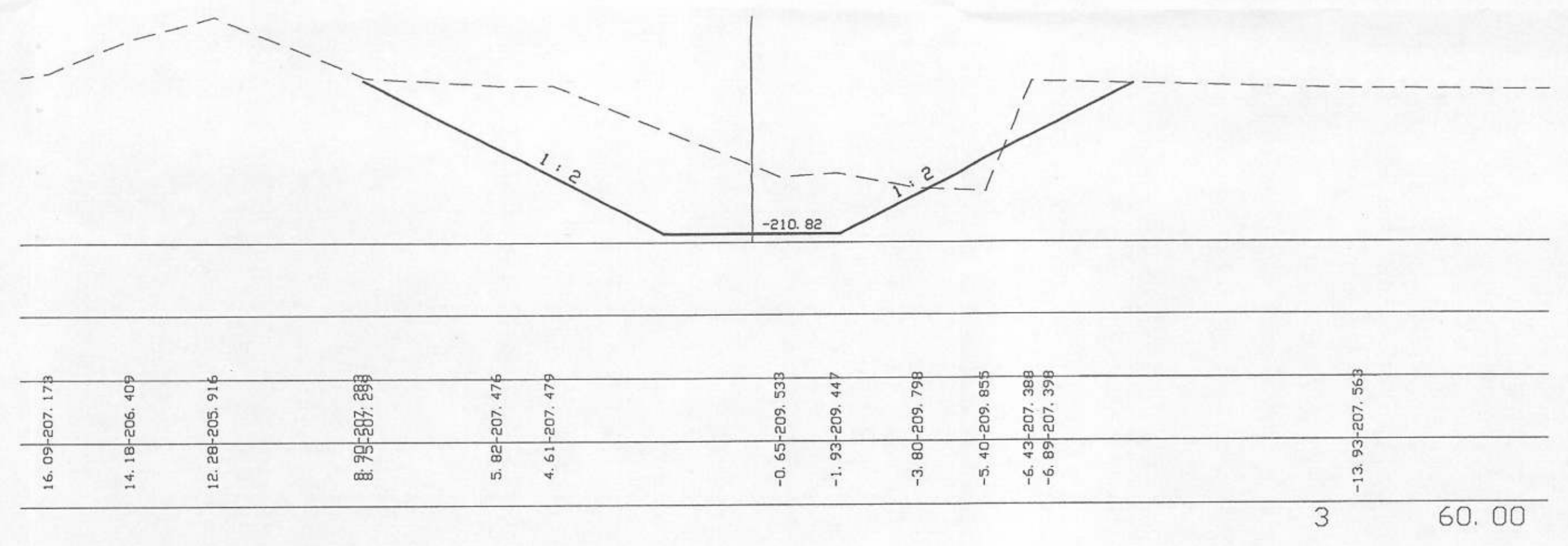
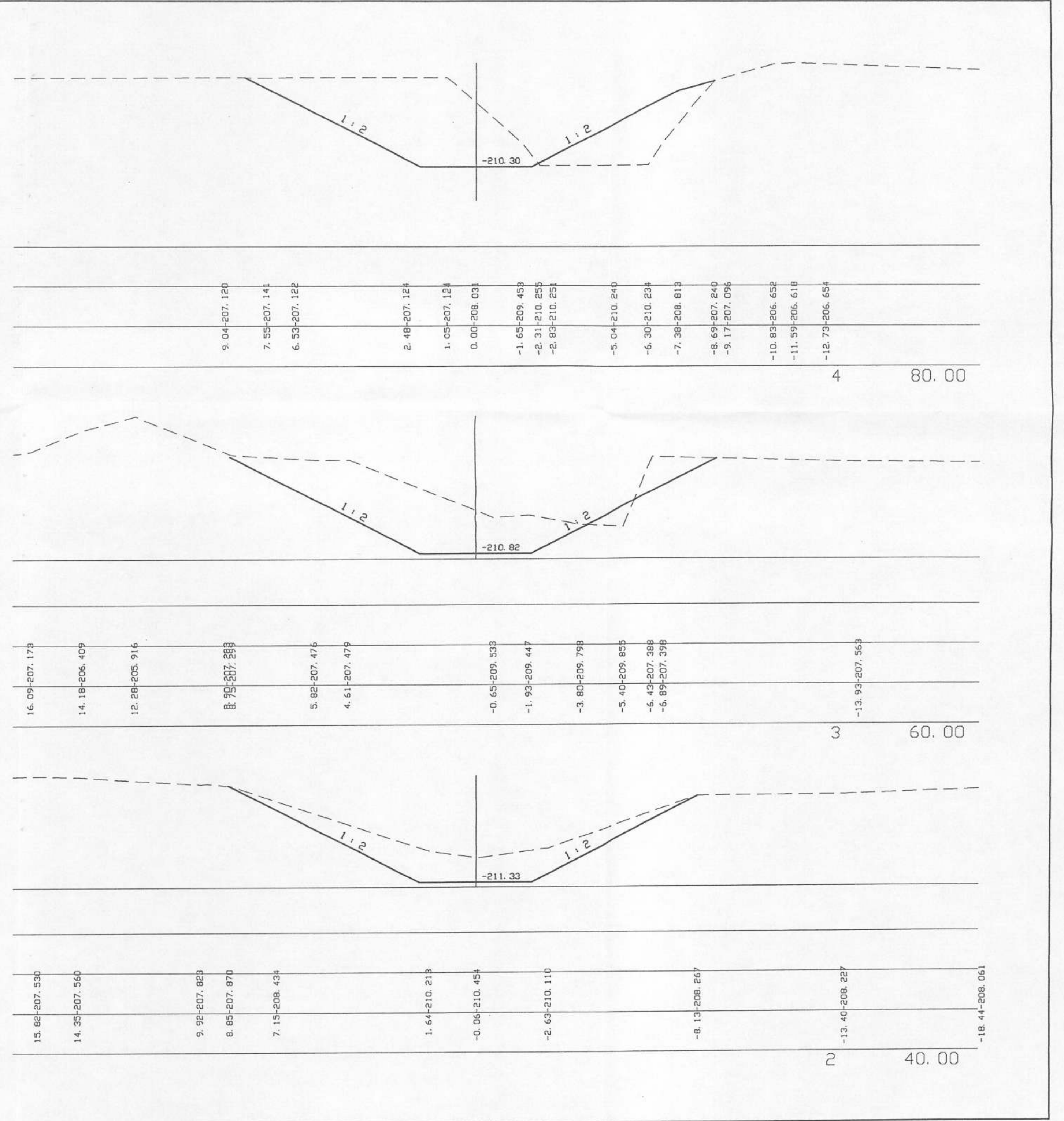

מס' שניונים:	מס' תאריך:
NO.	DATE:
על המבצע כדלקמן אין הוונות וכתב את המידות לפני הביצוע. בכל מסרה של טעות, סתירה או אי-התאמה, עליו לדאוג מיד למשרדו של המהנדס האחראי ומגבל הראות בכתב לביצוע.	
ורכב עבור:	
החברה הממשלתית לתיירות	
כביצוע <input type="radio"/> לאשר <input type="radio"/> למכרז <input checked="" type="radio"/> מעיון <input type="radio"/>	
שם הפרויקט:	NAME:
כינרת - חוף כינר	כינרת - חוף כינר
שם התכנית:	TITLE:
הסדרת נחל כנף חתכי רוחב	הסדרת נחל כנף חתכי רוחב
תכנון	שטח
0 מלטר	1000 מטר
תכנית מס':	DRW. NO.
1126/09	1126/09
תאריך:	SCALE:
11.09.2002	1:100
לביא-נטיפ CONSULTING ENGINEERS LTD. תל-אביב 61480 WATER, SEWAGE & DRAINAGE ENGINEERING DESIGN, CONSULTING, SUPERVISION רחוב ציון 14, תל-אביב 61480 טל: 03-5584506 פקס: 03-5584524	

פרט מגוף 2"

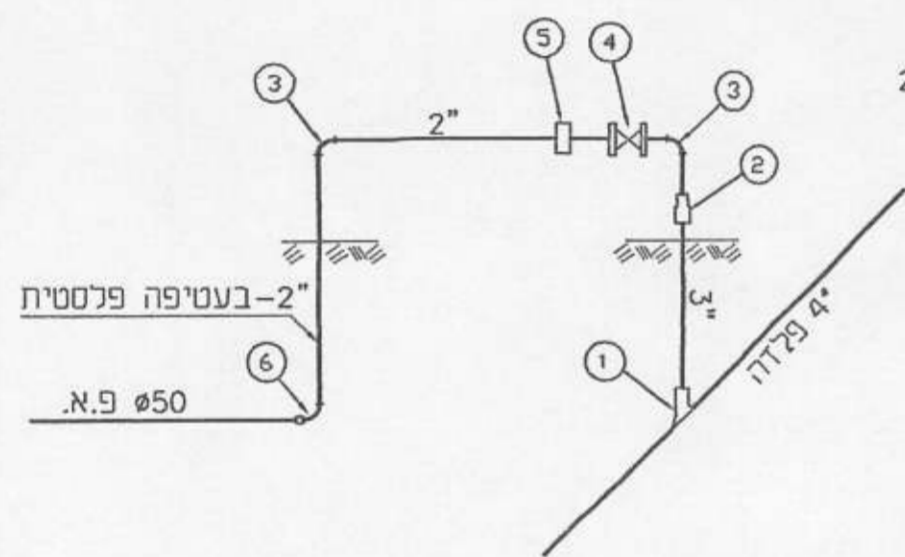

- 1 זקף ריתוך 2"
- 2 מופה 2" ומעבר קוטר 2"-3"
- 3 זויח 2"
- 4 ברז כדורי-2"
- 5 רקורד-2"
- 6 זויח פלסאן 2" - $\phi 50$

פרט יציאה לגינון

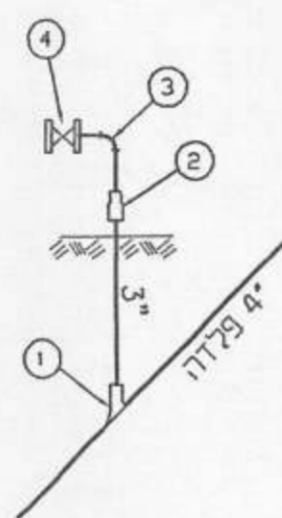

- 1 זקף ריתוך 2"
- 2 מופה 2" ומעבר קוטר 2"-3"
- 3 זויח 2"
- 4 ברז כדורי-2"

פרט ברז כבוי אש ללא קימ

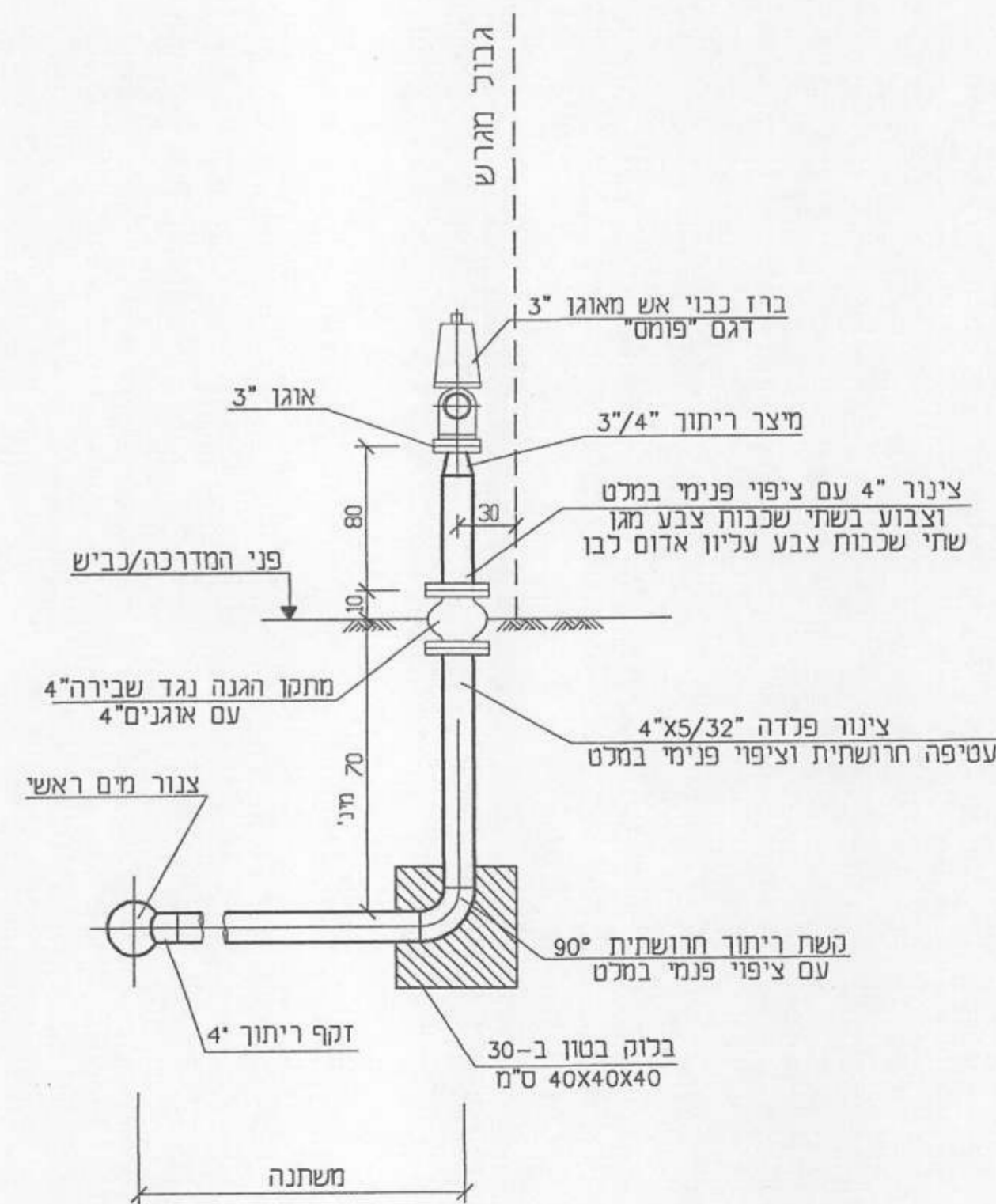

פרט מגוף 4"

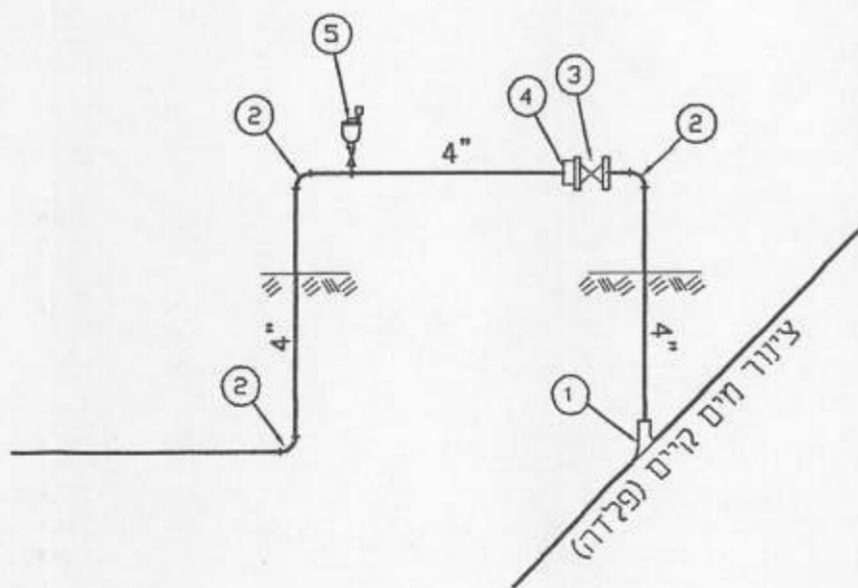

- 2 מופה 2" ומעבר קוטר 2"-3"
- 1 זקף ריתוך 4"
- 2 זויח 4"
- 3 ברז מגוף-4"
- 4 אוגן דרטר-4"
- 5 שסתום אוויר 2" וברז 2"

חסי שנויים:		תאריך:	
CHANGES:		DATE:	
על המבצע לבדוק את התיכונות ולבדוק את המידות לפני הביצוע. בכל מקרה של טעות, סמירה, או אי-התאמה, עליו להודיע מיד למשרדו של המהנדס האחראי ולקבץ הוראות בכתב לביצוע.			
הוכן עבור:			
<input type="radio"/> כביצוע <input type="radio"/> לאישור <input checked="" type="radio"/> למכרז <input type="radio"/> לעיון			
שם הפרויקט:		שם החברה:	
שם הפרויקט: כינרת - חוף כינר		שם החברה: החברה הממשלתית לתיירות	
שם התכנית:		שם התכנית:	
שם התכנית: מערכות מים וביוב פרטי מים		שם התכנית: מערכות מים וביוב פרטי מים	
הכנו:	שרטט:	ביקר:	אשר:
ס.מלמוד	ס.מלמוד	ג. יום טוב	ג. יום טוב
תכנית מס':	מ.מ.מ.:	SCALE:	תאריך:
מס':	מס':	1:1	02.09.2002
לביא-נטיף מהנדסים יועצים בע"מ LAVI-NATIF CONSULTING ENGINEERS LTD. WATER, SEWAGE & DRAINAGE ENGINEERING DESIGN, CONSULTING, SUPERVISION			
ת"ד 48266 תל-אביב 61480		רח' ציון 14, חיפה 32295	
רח' המצודה 5, אילת אזור 58000		טל: 03-5584506	
פגש: 03-5584524		טל: 04-8325647	
פגש: 03-5584524		טל: 04-8227001	
E-MAIL: lavi-ra@inter.net.il			

שרטוט זה ראה יחד עם שרטוט
1126/06

מס. שינויים:	תאריך:
מס.:	DATE:
CHANGES:	
על המבצע לבדוק את התוכניות ולבקר את המידות לפני הביצוע. בכל מקרה של טעות, סתירה, או אי-רציונליות, עליו להודיע מיד למשרדו של המהנדס האחראי ולמכלל הראות בכתב לביצוע.	
הכונן עבור:	
החברה הממשלתית לתעבורה	
<input type="radio"/> כביצוע <input type="radio"/> לאישור <input type="radio"/> למכרז <input type="radio"/> לעיון	שם הפרויקט:
NAME:	כינרת - חוף כינר
TITLE:	מערכות מים וביוב חוף לאורך
תכנון, סמלמוד	שרטוט, סמלמוד
תכנית מס':	1126/07
תאריך:	01.09.2002
SCALE:	1:1000
DATE:	01.09.2002
לביא-נטיף מהנדסים יועצים בע"מ LAVI-NATIF CONSULTING ENGINEERS LTD. WATER, SEWAGE & DRAINAGE ENGINEERING DESIGN, CONSULTING, SUPERVISION תד' 48266, תל-אביב 61480 רח' המצודה 5, אית אזור 58001 טל: 03-5584506 פקס: 03-5584524 רח' ציון 14, חיפה 32295 טל: 04-8325647 פקס: 04-8227000 E-MAIL: lavi-ra@inter.net.il	

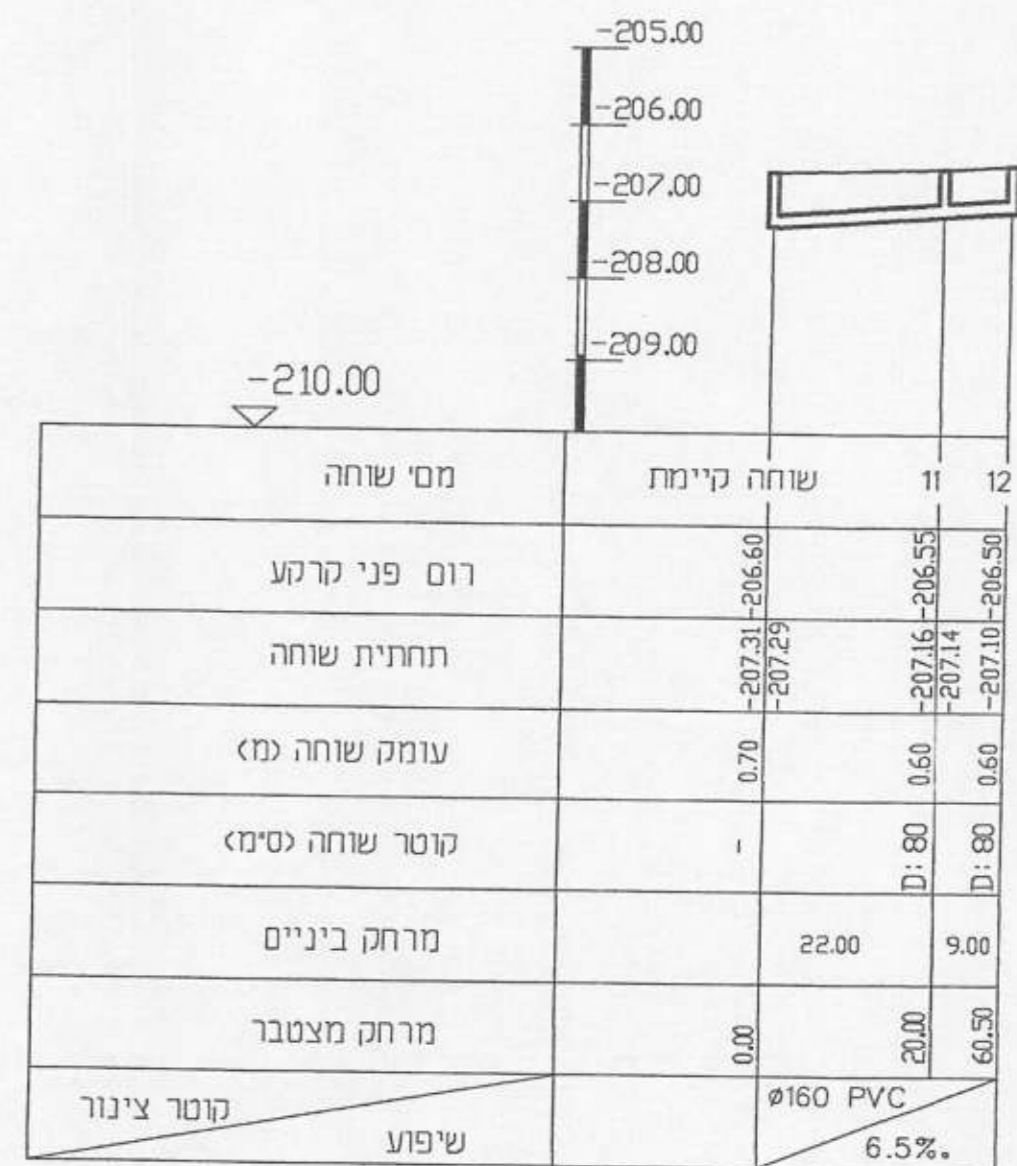
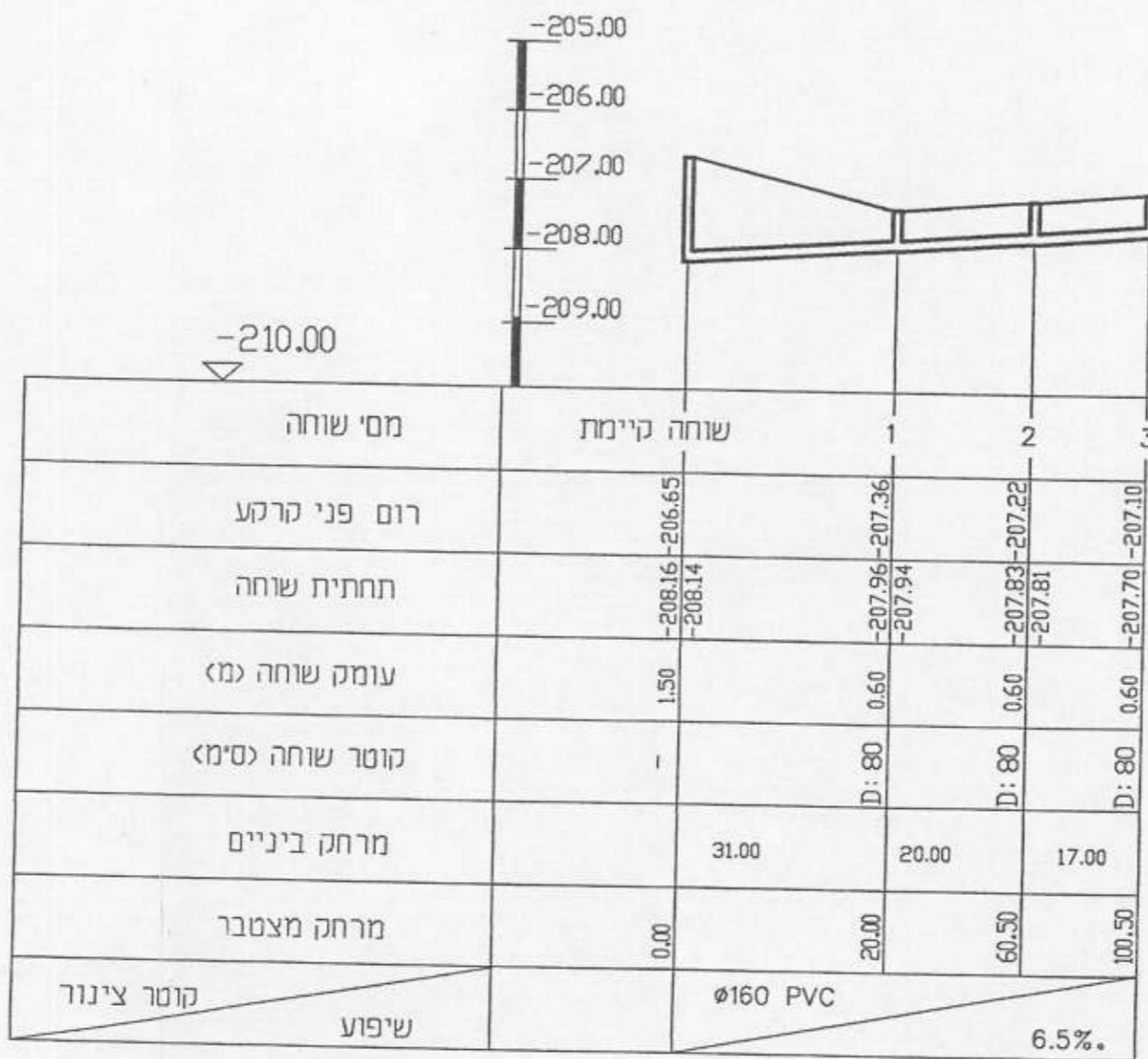



פרט ברר כיבוד אש

15.10.02
 שם: ...
 חברה: ...
 פרויקט: ...

החברה הממשלתית לחיריות

כתיבה: ...
 עריכה: ...

כירת - חוף כינר

משרד תכנון וביצוע
 תוכנית 207-05

תאריך	112606
03.09.2002	1:250

LAVI - NATIP CONSULTANTS LTD.
 6486 יהודי ביב 6486
 04-825647
 04-825647
 04-825647

חתך אופייני 3
קטע חתכים 1 + 4
1 : 100

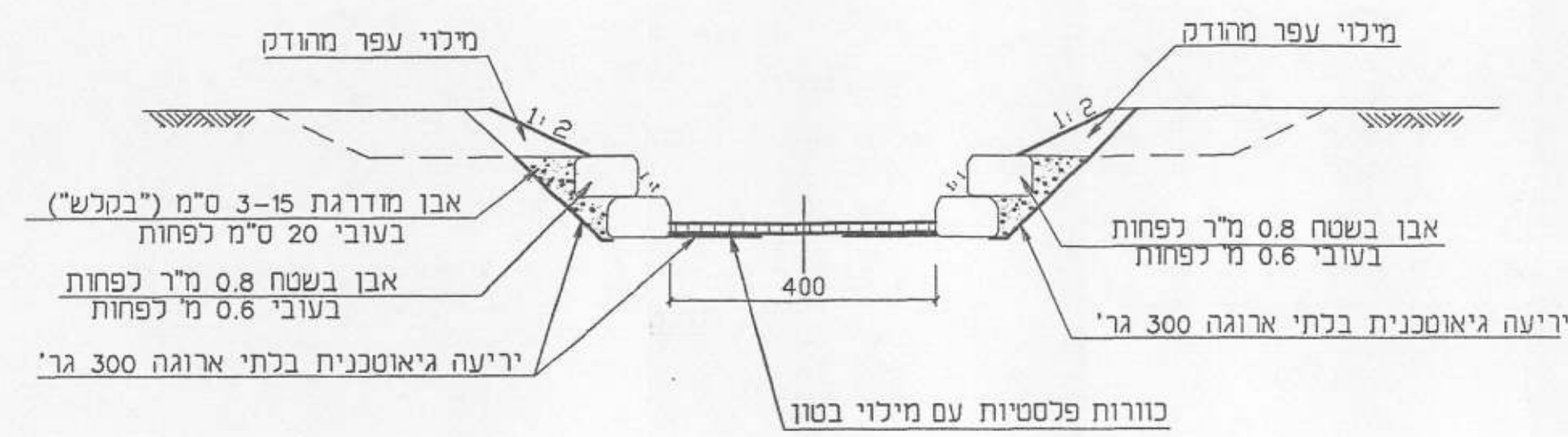

חתך 2-2
1 : 100

חתך אופייני 1
קטע חתכים 4 + 9
1 : 100

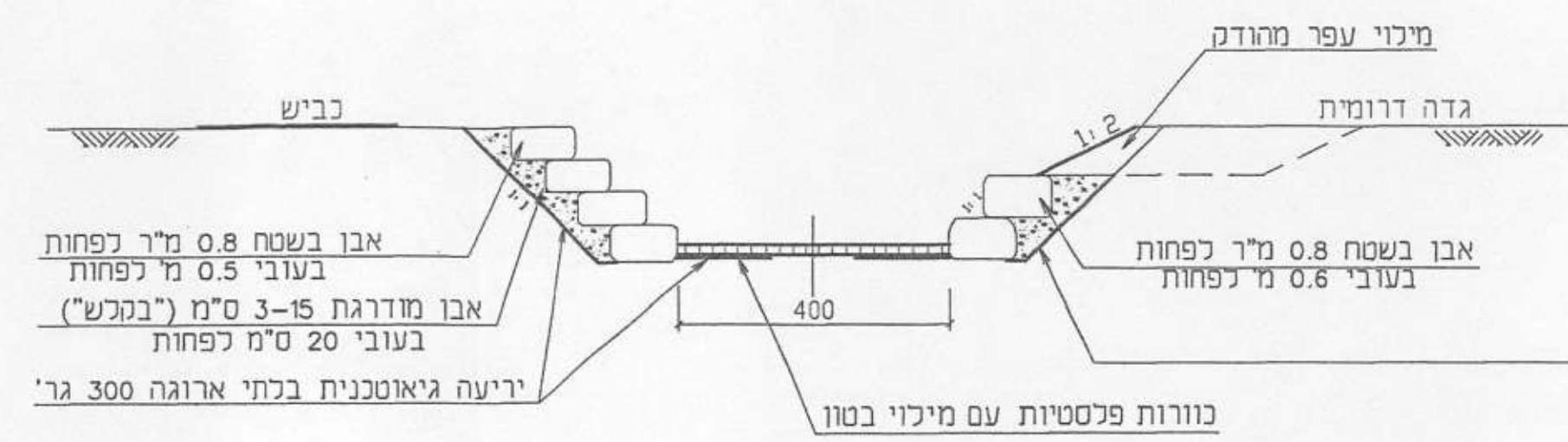

חתך אופייני 2
קטע חתכים 9 + 15
1 : 100

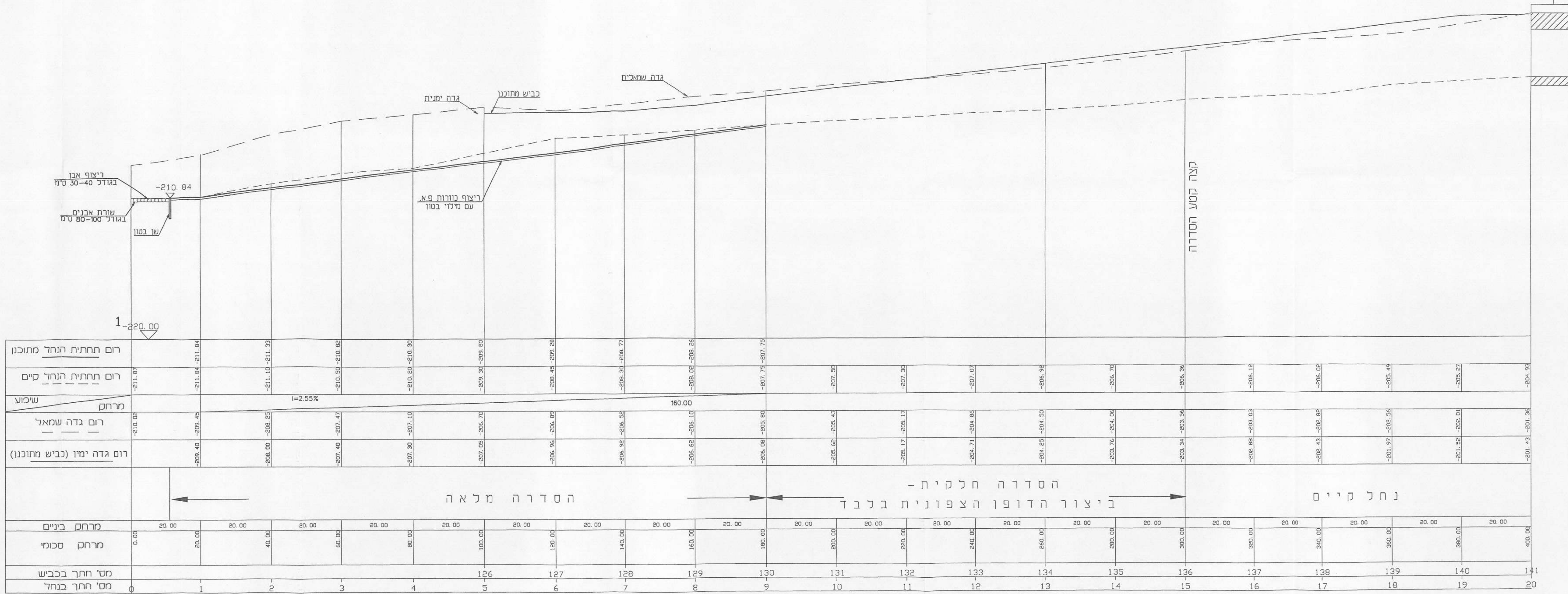
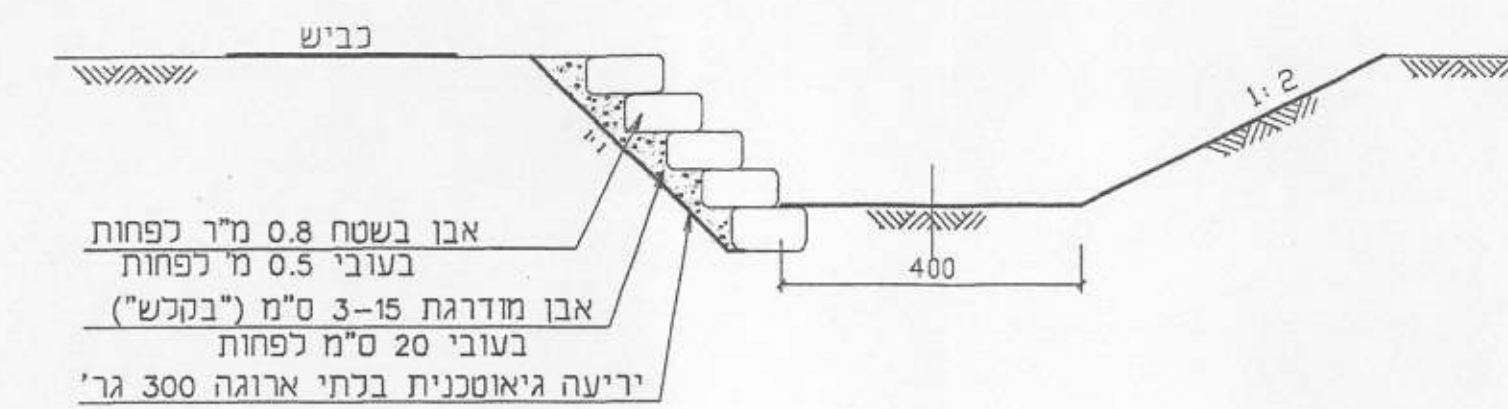

חברת הממשלתית לתיירות
 כינרת - חוף כינר
 תחנת מטרות

שם הפרויקט: הסדרת נחל כנף חתך לאורך

תאריך: 02.07.2002

מספר תוכנית: 1126/05

מספר תוכנית: 04

מספר תוכנית: 04

D:\V-WORK\1126\1126-04.dwg Tue Sep 10 15:18:14 2002

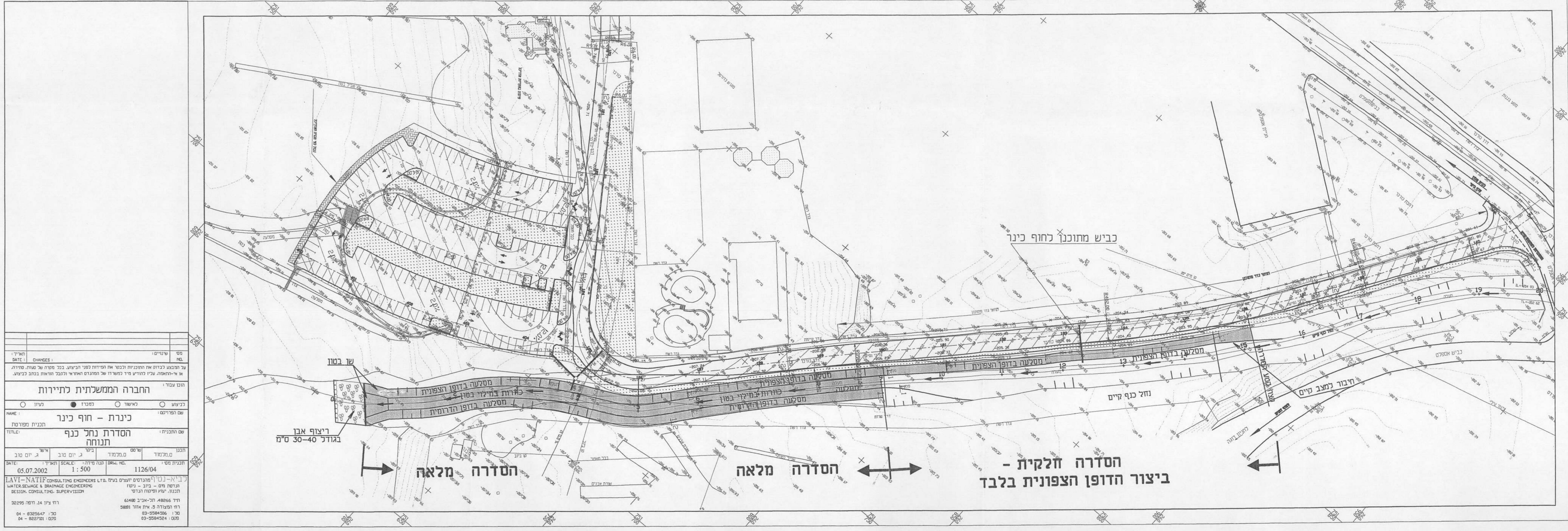

תאריך: DATE:	שינויים: CHANGES:	מס' תוכנית: NO.
על המבצע לבדוק את התוכנית ולבטא את המידות לפני הביצוע. בכל מקרה של טעות, סחירה, אי-התאמה, עקוב להודיע מיד למשרדו של המתכנן הארצי ולמכלל הוראות בכתב לכביצוע.		
הוכן עבור:		
החברה הממשלתית לתיירות כביצוע: <input type="radio"/> לאישור: <input type="radio"/> למכרז: <input type="radio"/> נעיון: <input type="radio"/>		
שם הפרויקט:		
כינרת - חוף כינר		
שם התכנית:		
הסדרת נחל כנף תנוחה		
מס' תכנית:		
1126/04		
תאריך: 05.07.2002 קנה מידה: 1:500 מס. גרם: 1126/04		
לבי-נטיף מהנדסים וייעוץ בע"מ LAVI-NATIF CONSULTING ENGINEERS LTD. WATER, SEWAGE & DRAINAGE ENGINEERING DESIGN, CONSULTING, SUPERVISION רחוב יצחק רבין 14, תל אביב 61480 רחוב המוצצה 5, אזור אזור 5800		
טל: 03-5584506 פקס: 03-5584524 טל: 04-8225647 פקס: 04-8227001		

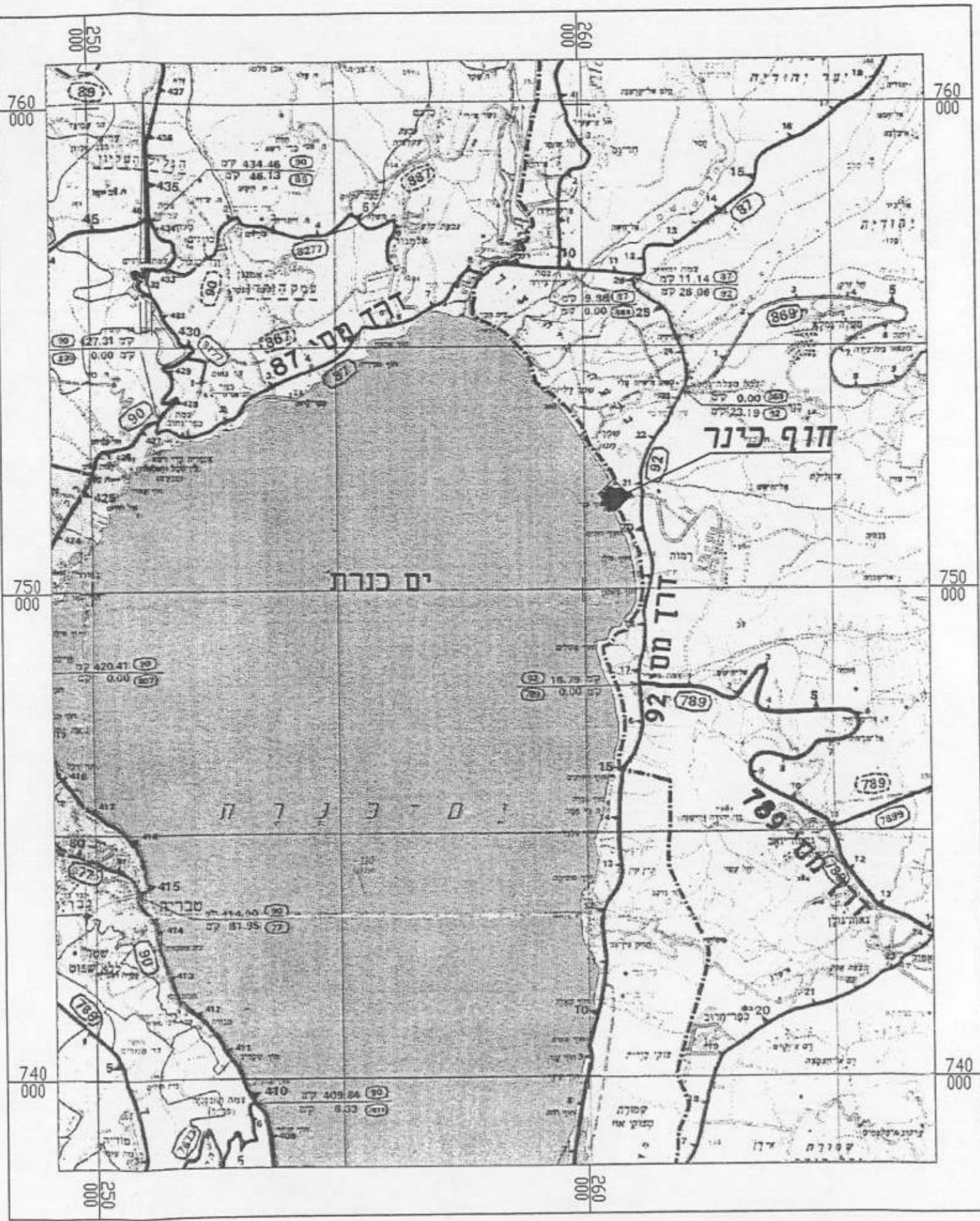

מראה מקום
קני"מ 1 : 100,000



F:\2473\2473-381.dwg Wed Oct 30 15:01:16 2002 user: 21
 HP DesignJet 650C Hewlett-Packard HP-GL/2 devices, A01 4.3 - for Autodesk by HP

מס' חתימה	תאריך חתימה	מס' חתימה	תאריך חתימה
אנץ	01.10.02	אנץ	01.10.02
החברה הממשלתית לתיירות			
שם הפרויקט: כנרת - חוף כינר			
שם התכנית: חתך לאורך קו ניקוז מהחזרה II			
<input type="checkbox"/> לעיון	<input checked="" type="checkbox"/> למכרז	<input type="checkbox"/> לביצוע	
תאריך: 15.07.02	קנה"מ: 1:50/500		
תכנון: י.אסתר, ביקור: ז.קמורוביץ, מס' גליון: 2473-361			
שרטוט: א.אלב, אישר: י.יסתת, אנץ			
קובץ ראשי: 2473-361			
קובצי -			
תדמ-הנדסה אורחית בע"מ רח' אתגר 1, טירת הכרמל, בנין כרמל 30200 פארק עסקים כרמל, 04-8577567 ט 04-8577566, 04-8577567 E-mail: c1c@tedem.co.il			

