

This is a file in the Digital South Caucasus Collection (DSCC) project:

Author: ორჯონიკიძე, ალექსანდრე - Orjonikidze, Alexander

Title: ადრეული ყორღანები საქართველოში - The Earlier Period Kurgans in Georgia

The DSCC is part of the Ancient World Digital Library hosted by the Institute for the Study of the Ancient World Library.

The Georgian National Museum has granted permission to the Institute for the Study of the Ancient World of New York University to publish this material electronically in the Digital South Caucasus Collection (DSCC). We are making such material available on a noncommercial basis for research and educational purposes in an effort to expand access to thinly-held and/or out-of-print material related to the study of the ancient world. If you wish to use copyrighted material from this site for purposes beyond those in accordance with fair use (Title 17 U.S.C. Section 107), you must obtain permission from the Georgian National Museum. We respect the intellectual property rights of others. If you believe that you own the copyright to the material made available on this site, please see our takedown policy: <http://dcaa.hosting.nyu.edu/takedown-notice>



DIGITAL SOUTH CAUCASUS COLLECTION



NYU | ISAW

ალექსანდრე ორჯონიკიძე

**ადრეული ყორღანები
საქართველოში**

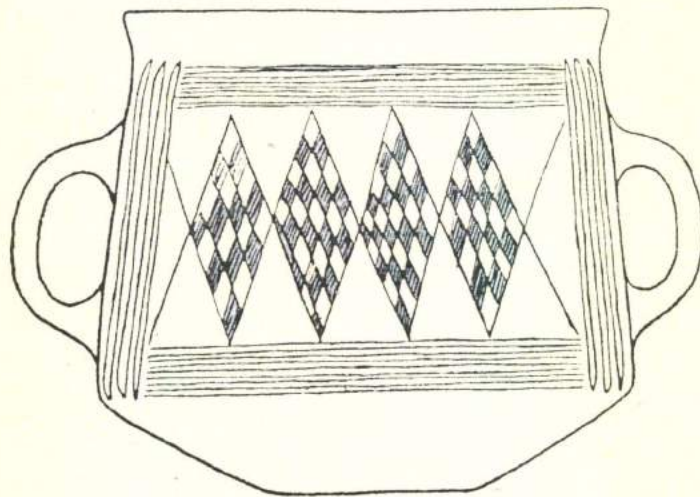

GEORGIAN NATIONAL MUSEUM
OTAR LORDKIPANIDZE CENTRE OF ARCHAEOLOGY



საქართველოს ეროვნული მუზეუმი
ოთარ ლორთქიფანიძის არქეოლოგიის ცენტრი

ALEXANDER ORJONIKIDZE

**THE EARLIER PERIOD
KURGANS IN GEORGIA**

Tbilisi

2015

ალექსანდრე ორჯონიკიძე

**ადრეული ყოვლანები
საქართველოში**

თბილისი
2015

ნაშრომში თავმოყრილი და განხილულია ძვ.წ. III ათასწლეულში
საქართველოს ტერიტორიაზე გავრცელებული ყორღანული
სამარხები და მათში აღმოჩენილი ინვენტარი

რედაქტორი: ზურაბ მახარაძე
ისტორიის მეცნიერებათა დოქტორი

რეცენზენტი: ლერი ჯიბლაძე
ისტორიის მეცნიერებათა დოქტორი

© ალექსანდრე ორჯონიკიძე, 2015

© Alexander Orjonikidze, 2015

ISBN 978-9941-450-99-0

ადრეული ყორღანების გავრცელებისათვის საქართველოში

ყორღანების გამოჩენა და დამკვიდრება უმნიშვნელოვანესი მოვლენაა საქართველოს უძველეს ისტორიაში. ამ დროს დგება გარდატეხის ჟამი ადრებრინჯაოს ხანის კულტურის განვითარებაში – ტრადიციულად სამხრეთზე ორიენტირებული, ძველალმოსავლური ცივილიზაციის პერიფერიად მიჩნეული საქართველო ამიერიდან გარკვეული ხნით ექცევა ევროპულ კულტურათა ორბიტაში. სუსტდება კავშირი სამხრეთთან, კრიზისს განიცდის ადგილობრივი მტკვარარაქსული კულტურა. სამაგიეროდ, მტკიცედ იკიდებს ფეხს ჩრდილო ზონისთვის დამახასიათებელი სამარხის ტიპი – ყორღანი, ვრცელდება ამ ზონის მატერიალური კულტურის ელემენტები.

წინამდებარე ნაშრომის მიზანია საქართველოს ტერიტორიაზე გამოვლენილი ადრეული ყორღანების შესახებ სამეცნიერო ლიტერატურაში გაბნეული მონაცემების თავმოყრა, მოპოვებული არქეოლოგიური მასალის საფუძველზე, რეგიონში ადრებრინჯაოს ხანის მინურულს მომხდარი ცვლილებების უმთავრესი წყაროს — ახალი კულტურული ნაკადების გამოჩენის ძირითადი გზების გამოკვლევა. თუმცა, მიზნის მიღწევას სერიოზულად აფერხებს უხარისხო ილუსტრაციები და მეტად მწირი ინფორმაცია. მიუხედავად ამისა, ამ ტიპის 100-ზე მეტი სამარხი მაინც იძლევა საშუალებას მეტ-ნაკლებად სრული წარმოდგენა შევიქმნათ ყორღანთა გავრცელებისა და მათი კონცენტრაციის ზონებზე, აგების ხერხებსა და თავისებურებებზე, სამარხეულ ინვენტარსა და სხვა საინტერესო იმ საკითხებზე, რომლებზეც მუშაობა მნიშვნელოვნად გაგვიადვილა აკად. ოთარ ჯაფარიძის შესანიშნავმა გამოკვლევამ [ჯაფარიძე 1998].

ყორღანი – ხელოვნური ქვა-მინაყრილის ქვეშ მოქცეული სამარხი — სამხრეთ კავკასიაში ფართოდ იყო გავრცელებული მთელი ბრინჯაოს ხანის განმავლობაში. იგი, როგორც სამარხის ტიპი, უნდა წარმოქმნილიყო გაშლილ ადგილას, სტეპში, სადაც სამარხის თავზე ამოზიდული ხელოვნური ყრილი ადვილად გასარჩევი იქნებოდა. ფიქრობენ, რომ ყორღანი პირველად კავკასიის ჩრდილოეთით გავრცელებულ ე.წ. ძველი ორმოსამარხების კულტურის წიაღში წარმოიშვა და შემდგომაც უწყვეტად განაგრძობდა არსებობას.

ძვ. წ. IV ათასწლეულის ბოლოდან იგი ჩრდილო კავკასიაშიც იკიდებს ფეხს და დამახასიათებელი ხდება სამხრეთ-აღმოსავლეთი ევროპის, ჩრდილო შავიზღვისპირეთისა და კავკასიისათვის [ჯაფარიძე 1998:168]. რამდენადმე მოგვიანებით სამარხის ეს ტიპი საქართველოს ტერიტორიასაც აღწევს და იკავებს ძირითადად მის აღმოსავლეთ ნაწილს, სადაც მანამდე ყორღანული სამარხი უცნობი იყო. იგი მხოლოდ მტკვარ-არაქსის კულტურის ბოლოსთვის იჩენს აქ თავს ე. წ. ადრეული ყორღანების სახით. მართალია, მტკვარ-არაქსის კულტურაში თითქოს უკვე არსებობდა მისი კონსტრუქციული ჩანასახები – ორმოსამარხებსა და აკლდამებზე გამართული მცირე ქვაყრილები, მაგრამ მტკვარარაქსელი არ იღებს სამარხის ამ ფორმას თავისი საზოგადოების სამეურნეო და სოციალური შინაარსის გამო. [ჯაფარიძე 1998: 178-179; მირცხულავა 2011: 193]. თვლიან, რომ იმდროინდელი საზოგადოება სოციალური და ქონებრივი თვალსაზრისით ჯერ კიდევ არ იყო მისული იმ დონემდე, რომ მის დანიშნულებულ ნაწილს შესაძლებლობა ჰქონოდა გრანდიოზული ყორღანების ასაგებად საჭირო ადამიანური რესურსებისა და მატერიალური საშუალებების მობილიზება მოეხდინა. მითუმეტეს, რომ იმ დროისათვის არც ჩრდილოურ კულტურებთან კავშირი იკვეთება მაინცდამაინც. ჩრდილოეთიდან ტომების შემოჭრამ კი სტიმიული მისცა საზოგადოების დანიშნულებული წევრებისათვის

დიდი ზომის ყორღანების აგებას, რაც გარკვეულ საზოგადოებრივ გადანაცობას მოითხოვდა მოსახლეობაში. [ჯაფარიძე 1998: 179; ქავთარაძე 1981: 92].

საქართველოს ტერიტორიაზე გავრცელებულ ადრეულ ყორღანებში გვხვდება სხვადასხვა ტიპი: ორმოში გამართული, ხის ძელებით ნაგები დასაკრძალავი კამერით; ქვის დრომოსიანი ნაგებობით; ხის ძელებით გადახურული უბრალო ორმოთი; მინისპირზე ნაგები ხის ან ქვის სამარხი კამერით და სხვ. ხელოვნური ქვა-მინაყრილით ხშირად დაფარულია ქვით ნაგები აკლდამები და დოლმენებიც. ზოგჯერ ყორღანს ძირში შემოუყვება ქვის წრე-კრომლები. გვხვდება როგორც ინდივიდუალური, ისე წყვილადი და კოლექტიური დაკრძალვის ნესი. არის კრემაციული სამარხებიც [Mindiashvili 2012: 71-89]. ყორღანები ზომითაც განსხვავდება ერთმანეთისაგან. ზოგიერთი გრანდიოზულია, მდიდრული სამარხული ინვენტარის შემცველი, ზოგი კი იმდენად ღარიბულია, რომ აშკარაა შეუსაბამობა სამარხის აგებაზე დახარჯულ შრომასა და მიცვალებულისათვის ჩატანებულ ნივთებს შორის. ხშირია ადრეულ ხანაშივე გაძარცვული ყორღანებიც, რაზედაც მიუთითებს მის ყრილში არსებული ჩასაძრომი ხვრელები. სამარხებში გვხვდება ოქროსა და ვერცხლის სამკაული; ბრინჯაოს იარაღი – ცულები, სატევრის პირები, სატეხები; ქვის, პასტისა და ლითონის მძივ-სამკაული; ქვისა და ძვლის ისრის პირები და სხვ. ზოგჯერ ყორღანის კამერაში ჩადგმულია ხის დასაკრძალავი ოთხთვალა ეტლი ან მისი ნაწილები, უმთავრესად – თვლები და სარეცელი; არის სხვადასხვა ზომისა და დანიშნულების მქონე თიხის ჭურჭელი, მარცვლეულისა და ხილის ნაშთები და სხვ.

ყორღანებში ამავე პერიოდის ამსახველი სტრატეგრაფიული მონაცემები მწირია, რაც ართულებს ადრეული და მოგვიანო კომპლექსების კორელაციას. სტრატეგიცირებულ ყორღანებს მიეკუთვნება მარტყოფის №3, ტყემლარას №4 და ხოვლეს სამარხები. მათგან პირველ ორში ასახულია ქრონოლოგიური დამოკიდებულება ბედენის კულტურის ფარგლებში; ხოვლეს ყორღანში კი ურთიერთობა ჩანს ბედენურსა და გვიანმტკვარარაქსულ სამარხებს შორის. სტრატეგრაფიულ მდგომარეობას აღნიშნავენ ანანაურის №2 და ზოგ სხვა ყორღანშიც [ჯაფარიძე 1998: 148-149; 2003: 153-154].

უფრო მრავალრიცხოვანია ყორღანები, რომლებშიც დასტურდება განსხვავებულ კულტურათა თიხის ჭურჭლის თანაარსებობა. ასეთ სამარხებს განეკუთვნება დმანისის №1; ქვემო ქართლის №5, 9; ტყემლარას №2; თეთრინყაროს (1957 წ.); თრიალეთის და ზოგი სხვა ყორღანი.

ადრეული ყორღანების კვლევისას ძალზე მნიშვნელოვანია სტრატეგიცირებული ნასახლარების – ბერიკლდეების, ციხიაგორის და ხაშურის ნაცარგორის მონაცემების გათვალისწინება. სამნუხაროდ, ყოველთვის ვერ ხერხდება ნასახლარი და სამარხული ძეგლების სრულფასოვანი შედარება. ციხიაგორასთან დაკავშირებით ხელისშემშლელ გარემოებად გვევლინება შესწავლილი ფართობისა და მოპოვებული მასალის სიმცირე. ბერიკლდეების მონაპოვარი კი, რომელიც მთლიანად ბედენური ნაწარმითაა წარმოდგენილი, ჯერ კიდევ სრულად არაა შესული სამეცნიერო მიმოქცევაში. უფრო რთულადაა საქმე ხაშურის ნაცარგორაზე. აქ აშკარაა შეუსაბამობა ტექსტსა და ილუსტრაციაზე მოცემულ ადრებრინჯაოს ხანის ჰორიზონტების რაოდენობას შორის. არც მოპოვებული მასალის კულტურულ კუთვნილებასთან დაკავშირებული საკითხებია გარკვეული [Pamišvili 1991: 21; Rova, Puturidze 2010: 8-17; რამიშვილი 2013: 28]. ამიტომ, ამ ნასახლარის მონაცემების გამოყენება შესაძლებელია მხოლოდ შეზღუდულად, ცალკეული ანალოგიების მოშველიების გზით. დათარიღების აბსოლუტური და შედარებით-ტიპოლოგიური მეთოდების გამოყენების საფუძველზე ადრეული ყორღანების არსებობის დრო ტრადიციულად ძვ.წ. III ათასწლეულის მეორე ნახევრით იყო განსაზღვრული. ახალი აბსოლუ-

ტური თარიღებისა და რელატიური ქრონოლოგიის მონაცემებზე დაყრდნობით კი იგი დაზუსტდა და მოიცავს ძვ. წ. III ათასწლეულის პირველ ნახევარსა და შუა ხანებს [ქავთარაძე 1981: 95].

საქართველოს სხვადასხვა სამეცნიერო-კვლევითი დანესებულების მიერ წლების განმავლობაში წარმოებული არქეოლოგიური გათხრებით გამოვლენილია ადრებრინჯაოს ხანის ასზე მეტი ყორღანული სამარხი. მათი მეცნიერული შესწავლის დაწყება მჭიდროდ უკავშირდება ექვთიმე თაყაიშვილის სახელს. მან 1910 წელს საჩხერეში გამოიკვლია ყორღანული სამაროვანი, რომელზეც 1939 წელს დაიწყო, 1945-1946 და 1951 წლებში კი გააგრძელა გათხრითი სამუშაოები ბ. კუფტინმა. 1955 წელს აქვე მუშაობას იწყებს თსუ არქეოლოგიური ექსპედიცია ოთ. ჯაფარიძის ხელმძღვანელობით [ჯაფარიძე 1961: 9], რასაც ძალზე მნიშვნელოვანი სამეცნიერო შედეგები მოჰყვა.

საქართველოს და საერთოდ, სამხრეთი კავკასიის უძველესი ისტორიის შესწავლის საქმეში განსაკუთრებული მნიშვნელობა ჰქონდა თრიალეთის არქეოლოგიური ექსპედიციის შედეგებს. აქ, ნალკის პლატოზე, 1936 - 1940 წლებში და რამდენადმე მოგვიანებითაც, ბ. კუფტინის მიერ გათხარა ადრებრინჯაოს ხანის არაერთი ყორღანი. ამ ყორღანებში ქრონოლოგიური და კულტურული თვალსაზრისით ორი ჯგუფი გამოიყო – შედარებით ადრეული და მოგვიანო (შემდგომში მარტყოფულად და ბედენურად წოდებული). ადრეული ჯგუფის ყორღანების თიხის ჭურჭელში ბ. კუფტინმა შენიშნა მრავალი საერთოს არსებობა წინამორბედი – მტკვარარაქსული კულტურის კერამიკულ ნაწარმთან; აღინიშნა ბედენის კერამიკის თავისებური ხასიათიც [Күфтин 1941; Күфтин 1948].

ნალკის პლატოზე 1947 წელს თრიალეთის არქეოლოგიურმა ექსპედიციამ გათხარა ყორღანი სოფ. ხადიკთან [გრძელიშვილი 1950]. უფრო შედეგიანი აღმოჩნდა მოგვიანებით, 1999 და 2001 წწ. თრიალეთის არქეოლოგიური ექსპედიციის მიერ წარმოებული გათხრები ნალკის დაცლილი წყალსაცავის ფსკერზე გამოვლენილი L ყორღანის შესწავლისას. ამ ყორღანის კრომლესხ შიგნით აღმოჩნდა ბედენის ხანის სამარხი. ძვირფასი ლითონის ნივთები იყო ყორღანის მახლობლადაც [ნარიმანიშვილი 2009: 7-8]. ამავე რაიონში გათხარა საფარ-ხარაბას ქვის აკლდამა — ყორღანიც, არქაული იერის მტკვარარაქსული კერამიკით [შანშაშვილი 2010: 146].

ძალზე მნიშვნელოვანი იყო ნალკის მეზობელ თეთრინყაროს რაიონში, ბედენის პლატოზე, ადრებრინჯაოს ხანის ყორღანების გათხრები. აქ გამოვლენილი ყველა ყორღანი ბედენის კულტურას მიეკუთვნება. 1956-1971 წწ. განმავლობაში აქ გამოვლინდა ათი ყორღანი დიამეტრით საშუალოდ 25-80 მ., სიმაღლით 1,5-5 მეტრამდე, ძირითადად ორმოიანი. ამ ყორღანების სამარხეული ინვენტარი წარმოდგენილი იყო ხისა და თიხის ჭურჭლით, ოქროსა და ვერცხლის სამკაულით, ბრინჯაოს იარაღით, ხის ურმის ნაწილებით, ქვის ისრის პირებით და სხვ. აღმოჩენილმა მასალამ აჩვენა კავკასიის როგორც ჩრდილოეთით, ისე სამხრეთით მდებარე კულტურულ ოლქებთან მჭიდრო კავშირის არსებობა [ჯაფარიძე 1960; გობეჯიშვილი 1981].

1964 წელს, ამავე რაიონში, ნახიდრებისჭალის №3 ყორღანში მტკვარ-არაქსული თიხის ჭურჭელი აღმოჩნდა [თუშიშვილი 1972]. ნაყოფიერი გამოდგა თეთრინყაროს რაიონის სოფ. დურნუკისა და ტყემლარას მახლობლად წარმოებული გათხრებიც, სადაც ძირითადად ბედენის კულტურის ყორღანული სამარხები გამოვლინდა [შატბერაშვილი და სხვ. 2010; შატბერაშვილი და სხვ. 2013; შატბერაშვილი, შატბერაშვილი 2014].

საინტერესო კონსტრუქციის, ქვით ნაგებ ყორღანს მიაკვლიეს სოფ. ორბეთთან [Абрамишвили и др. 1982: 38-47].

ქვემო ქართლში, სოფ. ირგანჩაისთან გამოვლენილი ყოველი ყორღანი ქვაყრილიანი და ორმოიანი იყო. სამწუხაროდ, ყველა გაძარცვული აღმოჩნდა ისევე, როგორც სოფ. განთიადთან შესწავლილი ორწყლების №7 და დმანისის №1 ყორღანები. მიუხედავად ამისა, ამ სამარხების თიხის ჭურჭელი გარკვეულ წარმოდგენას მაინც იძლევა ყორღანთა ასაკსა და კულტურულ კუთვნილებაზე [კახიანი, ღლიღვაშვილი 2006: 205-239; Кахиანი и др. 1991: 51-59; Кахиანი и др. 1995].

ორმოიანი იყო ბოლნისის რაიონში, სოფ. წითელსოფელთან გათხრილი 2 ყორღანიც, რომელშიც ძვ. წ. III ათასწლეულის მეორე ნახევრის თიხის ჭურჭელი აღმოჩნდა [Гогелия и др. 1986: 10-14].

მარნეულის რ-ში, სოფ. სადახლოსთან შესწავლილი ყორღანების უმეტესობას კი სამარხის ფსკერზე აღმოაჩნდა ურმის ბორბლების კვალი [Гогелия, Челидзе 1985: 13-16].

უფრო ადრე, 1965-1968 წწ., ამავე რაიონში, მარნეულის ველზე, გაითხარა ამ ხანის, ოღონდ სხვადასხვა კულტურის ნიშნების მატარებელი რამდენიმე ყორღანი, ძალზე საყურადღებო სამარხეული ინვენტარით [ჯაფარიძე 1975].

ადრებრინჯაოს ხანის არაერთი ათეული ყორღანული სამარხია გამოვლენილი იორ-ალაზნის აუზშიც. 1950-1951 წწ. არქეოლოგიურმა ექსპედიციამ გ. ნიორაძის ხელმძღვანელობით შეისწავლა სამგორის ველზე, დაახლოებით ერთ ხაზზე განლაგებული სამი ყორღანიდან ერთ-ერთი – კოხრა გორა [საქართველოს არქეოლოგია 1992: 210]. ყორღანის ქვაყრილის ქვეშ აღმოჩნდა ხით ნაგები დასაკრძალავი კამერა მცირეოდენი სამარხეული ინვენტარით.

მახლობლად, სოფ. მარტყოფის მიდამოებში, 1978-82 წწ. და 1989-1990 წწ. თსუ არქეოლოგიურმა ექსპედიციამ ფართო მასშტაბის სამუშაოები აწარმოა, რის შედეგადაც გამოვლინდა ექვსი დიდი ზომის ყორღანი. ზოგიერთი ყორღანის დასაკრძალავი კამერა ორმოში იყო მოწყობილი, ზოგის კი მინისპირზე და თხელი ფიქალით ან ხის მორებით იყო ნაგები. ნაწილი ამ ყორღანებისა „ბედენის“, ნაწილი კი „მარტყოფულ“ მასალას შეიცავს [ჯაფარიძე 1998: 68-69].

უფრო აღმოსავლეთით, კახეთის სიღრმეში, ადრებრინჯაოს ხანის ყორღანების სისტემატურ კვლევას უკვე ნახევარსაუკუნოვანი ისტორია აქვს. ამ ხნის განმავლობაში კახეთში მომუშავე არქეოლოგიური ექსპედიციების მიერ რეგიონში მიკვლეული და შესწავლილი იქნა სხვადასხვა ტიპის მრავალი ყორღანული სამარხი, რომელთაგან განსაკუთრებით აღსანიშნავია გრანდიოზულობითა და მდიდრული სამარხეული ინვენტარით გამორჩეული ანანაურის, ბაკურციხისა და წნორის ჯგუფის ყორღანები. მნიშვნელოვანი შედეგები მოჰყვა ანაგის, მალაროს, ზეიანის და სხვა ყორღანების გათხრებსაც [კ. ფიცხელაურის, შ. დედაბრიშვილის და ბ. მაისურაძის გათხრები].

ძალზე წარმატებული აღმოჩნდა ლაგოდეხის რაიონში, სოფ. ჭაბუკიანთან წარმოებულ კვლევაც. 2012 წელს აქ შესწავლილი იქნა ერთი დიდი (ანანაურის №3), მახლობლად კი შედარებით მომცრო ყორღანი. ბედენის კულტურის ამ ყორღანებში, ხის ძელებისაგან აგებულ დასაკრძალავ კამერაში აღმოჩნდა ხის ოთხთვალა ურმის ნაშთები, ოქროს მძივ-სამკაული, თიხის ჭურჭელი, ქვის ისრის პირები, სხვადასხვა მცენარეთა თესლი, ხილის ნაშთები და სხვ. [მახარაძე, მურვანიძე 2014: 50-68; მახარაძე, მურვანიძე 2014: 69-80].

ძვ. წ. III ათასწლეულის მინურული ხანის რამოდენიმე ყორღანია გათხრილი თიანეთის რაიონში, ივრის ხეობის არქეოლოგიური ექსპედიციის მიერ [მირცხულავა 2011].

შიდა ქართლში გამოვლენილი ყორღანებიდან პირველ რიგში აღსანიშნავია 1938-1940 წწ. ს. მაკალათიას მიერ სოფ. ტყვიავთან შესწავლილი სამი ყორღანი, მცირეოდენი სამარხეული ინვენტარით [მაკალათია 1943].

მნიშვნელოვანი შედეგები ჰქონდა გორის არქეოლოგიურ ექსპედიციას 1981 წელს სოფ. ხელთუბანთან, სადაც რამოდენიმე ყორღანი იქნა გათხრილი [საქართველოს არქეოლოგია 1992: 213]. ამავე რაიონში, სოფ. თედონმინდასთანაც აღმოჩნდა ერთი ორმოიანი ყორღანი საინტერესო სამარხეული ინვენტარით [Миндиашвили 2004; 94-95].

ბედენის კულტურის მასალის შემცველი ყორღანი გაითხარა 1983 წელს არაგვის ხეობაში, სოფ. აბანოსხევთან [Gogochuri 2008: 37-62].

ადრებრინჯაოს ხანის ორი ყორღანი იქნა მიკვლეული მცხეთის რაიონში, სოფ. ნიჩბისთან, ადგილ ნაზვრევში. ორივე ყორღანს აგებულებით და სამარხეული მასალით უახლოვებენ თრიალეთის ადრეულ ყორღანებს [სადრაძე და სხვ. 2007: 49-52].

ამავე რაიონში, ნარეკვავის სამაროვანის №62 კოლექტიურ სამარხს, ძეგლის გამთხრელები, არც თუ უსაფუძვლოდ, დაზიანებულ ყორღანად მიიჩნევენ [სადრაძე და სხვ. 2007: 53-58].

მესხეთ-ჯავახეთში სადღეისოდ ორიოდე ყორღანია ცნობილი. ერთი ქვაყრილიანი ყორღანი გაითხარა ნინონმინდის რაიონის სოფ. სათხესთან, წარმოდგენილი მცირეოდენი სამარხეული ინვენტარით [Pearce at al 1992: 17-19]. ქვაყრილიანი იყო აქვე, ფარავნის ტბის მახლობლად შესწავლილი მეორე ყორღანიც, რომელშიც თიხის ჭურჭლის გარდა, ოქროს ხვია და ხის ოთხბორბლიანი ეტლის კვალიც დადასტურდა [კ. კახიანის გათხრები]. ბორჯომის რაიონში, ადგილ კოდიანზეც დაფიქსირდა ყორღანი, რომელიც მარტყოფულ ჯგუფს განეკუთვნება [Квавадзе и др. 2004: 438-449].

დასავლეთ საქართველოში ყორღანები ზემო იმერეთის, საჩხერის გარდა, რომელთაც ყორღანებად პირობითად უფრო მიიჩნევენ [მახარაძე 1994: 69], მხოლოდ აფხაზეთში გვხვდება, დოლმენური სამარხების გავრცელების ზონაში, ისიც ერთეული რაოდენობით [Цвинария 1990].

ყორღანული ტიპის სამარხის გავრცელება საქართველოში ტრადიციულად ადრებრინჯაოს ხანას უკავშირდება. მაგრამ ბოლო ხანების აღმოჩენებმა კასპის რაიონის სოფ. კავთისხევში, იორამისგორაზე, ახლებურად დააყენა ეს საკითხი – ნაცვლად ადრებრინჯაოს ხანისა, ყორღანის პირველი გამოჩენის დრო ენეოლითით, გვიანურეკული ხანით განისაზღვრა [Makharadze 2008: 67]. ეს კი ის დროა, როცა შეინიშნება კავკასიაში სამხრეთული წარმომავლობის ურუკის კულტურის მომძლავრება, რომელთანაც დაკავშირებულია არა ერთი ინოვაციური მოვლენა წინააზიასა და მასთან კულტურულად მჭიდროდ დაკავშირებულ რეგიონებში. სწორედ ამ პერიოდში ჩნდება პირველი ქალაქური ტიპის დასახლებები ძველ აღმოსავლეთში, ვითარდება მეტალურგია, ხმარებაში შემოდის ჩარხზე ნაკეთები მოუხატავი თიხის ჭურჭელი, ვრცელდება ბორბლიანი ტრანსპორტი, გვხვდება პირველი წერილობითი ძეგლები. ურუკის ხანაში ფორმირდება შუმერის ცივილიზაცია. ურუკის კულტურის გავრცელება ძირითადად დასავლეთით, ანატოლიისკენ იყო მიმართული, იქიდან კი, სამხრეთი კავკასიის მხარეს [Чайлд 1956: 200; ჯაფარიძე 2011: 181].

დაკავშირებული იყო თუ არა ურუკის კულტურასთან საქართველოში ყორღანის ტიპის სამარხის პირველი გამოჩენა, მთლად ნათელი არ არის. საქართველოსთან მოსაზღვრე აზერბაიჯანის ვაკეზე ყორღანების გამოჩენას უკავშირებენ ჩრდილო კავკასიიდან მაიკოპური კულტურის ტრადიციების გავრცელებას [Ахундов 2010: 61-64]. აქვე გამოვლენილ სოიუგ-ბულაგის ყორღანებს კავკასიაში ყველაზე ადრეულად, ენეოლითური ხანისად მიიჩნევენ და ჩრდილო კავკასიაში, მაიკოპის კულტურაში, აქედან გავრცელებულად თვლიან [Мусейбли 2005: 135-138]. აფშერონზე აღმოჩენილი ძვ.წ. III ათასწლეუ-

ლის შუახანების ყორღანების კერამიკის სიახლოვე მაიკოპურ და ლეილა-თეფეს კულტურის ნაწარმთან, ზოგს აფიქრებინებს აფშერონის, როგორც კავკასიაში დაკრძალვის ყორღანული წესის ადრეული ტრადიციების ერთ-ერთი ცენტრის არსებობაზე [Алиев 2005:34]. ო. ჯაფარიძეს ძვ.წ. III ათასწლეულის პირველ ნახევარში მიაჩნია ყორღანების გავრცელება აზერბაიჯანში, მათ შორის სოიუგ-ბულაგის სამაროვანზეც, რომელსაც მაიკოპის კულტურის ხანისად თვლის და ჩრდილოეთიდან მომდინარე მოვლენებს უკავშირებს. სოფ. კავთისხევის იორამისგორის ყორღანს იგი სოიუგ-ბულაგის თანადროულად განსაზღვრავს [ჯაფარიძე 2011:191]. არსლანთეფეს ნასახლარზე, რომელსაც იორამისგორის ყორღანს უახლოვებენ, მტკვარ-არაქსის კულტურა პირველად ჩნდება ურუკულ კერამიკასთან ერთად უკვე VII პერიოდის დასასრულს, ძვ. წ. IV ათასწლეულის შუა ხანებში [ქავთარაძე 2006: 116-117]. თუ გავითვალისწინებთ იმასაც, რომ არსლანთეფეზე გვიანურუკული ხანის კერამიკასთან თანაარსებობს განვითარებული ეტაპის მტკვარარაქსული ნაწარმი [Palumbi 2011: 47-54], რომელსაც საქართველოში კიდევ უფრო ადრეული დიდუბე-კიკეთის ეტაპი უძღვის წინ, საფიქრებელია, რომ კავთისხევის ყორღანი დროით რამდენადმე უნდა ჩამორჩებოდეს დიდუბე-კიკეთის რიგის ძეგლებს. სწორედ ამ ადრეულ ეტაპს მიაკუთვნებენ სამხრეთ საქართველოს ქვის აკლდამებს, ზედ ზოგჯერ მცირე ქვაყრილით, რომელთა მსგავსება კავთისხევის სამარხთან, თითქოს არ უნდა გამორიცხავდეს ყორღანის ტიპის სამარხის გაჩენას მტკვარარაქსულ წიაღში მითუმეტეს, რომ კავკასიის სამხრეთით ამგვარი სამარხი თითქმის უცნობია. ნაკლებადაა იქ აკლდამაც და რაც არის, ისიც განსხვავებული ხერხებითაა ნაგები [Мусейбли 2005: 135-138; შანშაშვილი 2010: 155]. რაც შეეხება ბერიკლდეებს, რომელთანაც ასევე აახლოვებენ კავთისხევის ყორღანს, აღნიშნავენ მტკვარ-არაქსის კულტურის ადრეული ფენის დარღვევას გვიანურუკული კულტურით [ყიფიანი 2002: 16]. ასე, რომ კავთისხევის ყორღანის სიახლოვე არსლანთეფესა და ბერიკლდეებთან, არ უნდა გამორიცხავდეს ყორღანული ტიპის სამარხის ადგილობრივად, მტკვარ-არაქსის კულტურის ადრეული ეტაპის – დიდუბე-კიკეთის ხანაში ჩამოყალიბების შესაძლებლობას. თუმცა, აქვე უნდა ითქვას, რომ არც საკუთრივ დიდუბე-კიკეთის რიგის ძეგლების ადრეულობის საკითხია სადღეისოდ ბოლომდე გარკვეული. ქვემო ქართლის №3, აშკარად მოგვიანო კონსტრუქციის ყორღანში, ადრეული იერის თიხის ჭურჭლის აღმოჩენამ საეჭვო გახადა თვით დიდუბე-კიკეთის კერამიკის ადრეულობაც. გამოითქვა მოსაზრება, რომ კავკასიის რომელიღაც პერიფერიულ ნაწილში ძველთაგანვე შემორჩენილი ადრემტკვარარაქსული ელემენტების ხანგრძლივი შემონახვა დასაშვებს ხდის მათ სპორადული გამოჩენის შესაძლებლობას სამხრეთი კავკასიის ყორღანებში [ქავთარაძე 1981: 71]. ალბათ, ანალოგიურად უნდა აიხსნას ადრეული იერის კერამიკის არსებობა აზერბაიჯანის [Ахундов 2001:72-73] და საქართველოს მოგვიანო ხანის ზეიანის №2, ენამთის №1, მაღაროს და სხვა ყორღანებშიც. ეს საკითხი საბოლოოდ გაირკვევა შესაბამისი სტრატეგრაფიული მონაცემების შემცველი ახალი ძეგლების გამოვლენისა და შესწავლის შემდეგ. მანამდე კი უნდა გავიზიაროთ მოსაზრება, რომ მტკვარ-არაქსის კულტურისათვის ყორღანული ტიპის სამარხი დამახასიათებელი არ არის და რომ ადრეული იერის მტკვარარაქსული კერამიკის შემცველი მოგვიანო კონსტრუქციის მქონე ყორღანებიც ადრეყოღანულ კულტურაში უნდა გაერთიანდეს და მარტყოფული ჯგუფის ყორღანებში გამოყოფილ სამგორისა და მარტყოფის ქვეჯგუფებს [ჯაფარიძე 1998: 143], დაემატოს კიდევ ერთი – ე.წ. არქაულკერამიკიანი ქვეჯგუფი.

საქართველოს ტერიტორიაზე გავრცელებულ ადრეულ ყორღანებში ორ ჯგუფს გამოყოფენ – მარტყოფულს და ბედენურს. აღნიშნავენ მათ შორის საერთოს არსებობას

ძირითადად დაკრძალვის ყორღანულ წესში, კულტურის ხასიათში კი საკმაო სხვაობას ხედავენ. მარტყოფული ყორღანები ინვენტარის ერთგვაროვნებითა და სიღარიბით ხასიათდება. სამარხეული ინვენტარის მიუხედავად, ყორღანში, ჩანს გამორჩეული პირი იყო დაკრძალული, რომელიც ქონებრივად ჯერ კიდევ რიგით წევრთაგან არ გამოირჩეოდა. რამდენადმე მოგვიანებით მდგომარეობა იცვლება – ჩნდება ქონებრივად დანიშნულებული პირი, რომელსაც უკვე მდიდრული და მრავალფეროვანი ინვენტარი აქვს ჩატანებული [ჯაფარიძე 2006: 314-316]. მარტყოფულ ყორღანებში სამარხეული კამერა ხშირად მინისპირზე გამართულ ხის ნაგებობას წარმოადგენს. არის ქვის ნაგებობაც. პარალელურად გვხვდება ორმოში გამართული დასაკრძალავი კამერაც. ისე ჩანს, რომ უკანასკნელი უფრო მრავალრიცხოვანი ტიპი უნდა იყოს სამარხისა.

მარტყოფული ყორღანებისათვის ძალზე დამახასიათებელია მსხლისებრი ფორმის ჭურჭელი, შემკული ჭრილი და ნაკანრი გეომეტრიული სახეებით. გვხვდება ფრინველის სტილიზებული გამოსახულებაც. ეს კერამიკა გარკვეულ მსგავსებას ამჟღავნებს გვიანმტკვარარაქსულ ჭურჭელთან როგორც ფორმის, ისე ორნამენტის ხასიათით და მის ტრადიციებზე აღმოცენებული ჩანს [Куртин 1941: 104; ჯაფარიძე 1998: 71]. ამგვარი ჭურჭელი მტკვარ-არაქრის კულტურის შიდაქართლური წრისათვის დამახასიათებელი ფორმისა და სამხრეთული ორნამენტის შერწყმის შედეგად ჩანს ჩამოყალიბებული, რასაც ადგილი უნდა ჰქონოდა აღმოსავლეთ საქართველოს ტერიტორიაზე სადაც ამ კულტურის ორივე ეს ვარიანტი უკვე იყო გავრცელებული [Орджоникидзе 2010: 238-240].

მარტყოფულ ყორღანებში ორ ქვეჯგუფს გამოყოფენ – სამგორის და მარტყოფის. პირველ ქვეჯგუფში, გარდა სამგორისა, თრიალეთის ყორღანების ნაწილსაც აერთიანებენ. ივრისპირეთის ყორღანებში თიხის ჭურჭელი უფრო მრავალფეროვანია. მსხლისებრი ფორმის გარდა, აქ ვხვდებით ბიკონუსურ და კვერცხისებრი მოყვანილობის ჭურჭელსაც. შიდა ქართლში კი ამ ტიპის კერამიკა, გარდა მსხლისებრი ფორმისა, არ გვხვდება [საქართველოს არქეოლოგია 1922: 127]. მესხეთშიც შიდა ქართლის მსგავსი სურათი ჩანს – ამირანის გორის მოგვიანო სამარხებში გვხვდება ამ ფორმის ჭურჭელი. კოდიანსა და ფარავანზე გათხრილი ყორღანებიც მსგავს თიხის ჭურჭელს შეიცავს. იშვიათად, ასეთივე ჭურჭელია აღმოსავლეთ კახეთშიც — დალის მთისველის №1 ყორღანის ჭურჭელი სრულად იმეორებს შიდა ქართლისა და მესხეთის ხელალების ფორმას. ამიტომ, ამ ყორღანის მიკუთვნება ბედენის კულტურისადმი [ასათიანი, მაისურაძე 1992: 165], გაუმართლებლად მიგვაჩნია.

მარტყოფული ქვეჯგუფის ყორღანებს აერთიანებს შავი ფერის თიხის ჭურჭელი. აქ უფრო მეტად მოზრდილი დერგისმაგვარი ფორმები გვხვდება. მსხლისებრი ფორმის ჭურჭელთან ერთად არის ბიკონუსური მოყვანილობის ტოლჩაც, რომელიც მხოლოდ ამ ეტაპის ყორღანებისათვის არის დამახასიათებელი და არ გვხვდება არც წინარე და არც მომდევნო ხანის კულტურებში [ჯაფარიძე 1998: 70]. ივრისპირეთში ამ ყორღანების უახლოეს ანალოგიას მაღაროს ყორღანი წარმოადგენს. იგი აგებულია და სამარხეული ინვენტარით ბევრ საერთოს პოულობს მარტყოფის ყორღანებთან. ამავე ჯგუფს უახლოვებენ კახეთის აღმოსავლეთ ნაწილში გამოვლენილ მომცრო ზომის ორმოიან ყორღანებსაც [ჯაფარიძე 1998: 49].

მარტყოფულ ჯგუფს მიაკუთვნებენ ანანაურის №2 ყორღანის ნაკანრით შემკულ კათხას [ფიცხელაური 2013: სურ. 3-12], მსგავსს სომხეთის ნორ-ოშაკანის ცალისა [Smith at al 2009: Fig. 9-F]. ამ ჭურჭლის ანალოგებს ვხედავთ ციხიაგორის B₂ ფენაშიც [მახარაძე 1994: ტაბ. XXX – 2]. მარტყოფულთან სიახლოვეს იჩენს ანანაურის №3 და ჭინჭრიანიგორის ბედენური ყორღანების თიხის მოზრდილი, პირვინრო ჭურჭელიც, ქვემოთ

ძაბრისებურად გაფართოებული ყელით და რელიეფური სპირალური ორნამენტის არსებობით [მახარაძე, მურვანიძე 2014: ტაბ VII]. ფორმითა და ორნამენტის ხასიათით იგი მსგავსია საჩხერის ზოგიერთი მოზრდილი ჭურჭლისა [ჯაფარიძე 1955: ტაბ XVIII – XIX] და ღრმახვეისთავის მოგვიანო ხანის კომპლექსების კერამიკისა [აბრამიშვილი და სხვ. 1980: ნახ. 10]. მარტყოფულში უნდა გაერთიანდეს არქაული მტკვარარაქსული იერის მქონე თიხის ჭურჭლის შემცველი ქვეჯგუფიც: ქვემო ქართლის №3, ენამთის №1, ზილიჩას №4, ზეიანის №2 და სხვა ყორღანები, რომელთა არაკერამიკული ინვენტარიც ამ ყორღანების ფაქტობრივ მოგვიანო ასაკზე მიუთითებს ისევე, როგორც თანმხლები თიხის ზოგიერთი ჭურჭელი. ენამთის №1 ყორღანის ყელვინრო და განიერკორპუსიანი ჭურჭელი ანალოგებს პოულობს სამგორის, ნაზვრევის №1, ქვემო ხანდაკისა და თეთრიქვების №4 ყორღანის ჩაშვებული სამარხის მასალებში და ცხადყოფს ამ ძეგლებზე არქაული კერამიკული ნიშნების შემონახვას. ამგვარ ჭურჭელს უახლოვებენ ჩრდილოკავკასიურ ცალეებს [ჯაფარიძე 2003: 138].

მარტყოფის ხანაშივე, ქონებრივი უთანასწორობის პროცესის გაღრმავებასთან ერთად, ჩნდება მდიდრული სამარხეული ინვენტარის შემცველი გრანდიოზული ყორღანებიც, გამართული გამორჩეული პირისთვის. მნიშვნელოვნად წინაურდება მეტალურგია, თავს იჩენს ბრინჯაოსგან დამზადებული იარაღის სხვადასხვა ტიპი; ბრინჯაოს, ვერცხლისა და ოქროს სამკაული. გვხვდება ჩრდილოკავკასიისა და ჩრდილოშავიზღვისპირეთის სამარხებისათვის დამახასიათებელი ცხოველის კბილებისა და ეშვების საკიდები, სრულიად უცნობი აღმოსავლეთი ამიერკავკასიისათვის [ჯაფარიძე 2003: 136-143].

მარტყოფული ყორღანებისათვის ქვის ისრისპირი არაა დამახასიათებელი. სამაგიეროდ, ფართოდაა წარმოდგენილი ბრინჯაოს პირამიდულთავიანი ისრისპირი, უცნობი როგორც წინარე, ისე მომდევნო – თრიალეთის კულტურებისათვის [ჯაფარიძე 1998: 82]. იშვიათად, მას ვხედავთ ბედენურ კომპლექსებშიც. მაგრამ ეს იარაღი უფრო მარტყოფის ჯგუფისათვისაა დამახასიათებელი. მრავლადაა ქვის, პასტისა და ქარვის სხვადასხვა ფორმის მძივები და სამკუთხა საკიდები. უკანასკნელი კარგადაა ცნობილი მტკვარ-არაქსული სამარხებიდანაც. უნდა აღინიშნოს, რომ მხოლოდ მარტყოფში გვხვდება სადაფის სამკაული [ჯაფარიძე 1998: 116].

მარტყოფული და ბედენური ყორღანები, ჩანს, ერთდროულად ჩნდება მტკვარ-არაქსის კულტურის ფინალურ ეტაპზე და ერთხანს თანაარსებობს მასთან. ორივე ჯგუფი აღმოსავლეთ საქართველოს დაახლოებით ერთსა და იმავე ტერიტორიაზე, როგორც მთაში, ისე ბარშია გავრცელებული. თუმცა, ზოგან, თითქოს ბედენური ყორღანები უფროა დამკვიდრებული. ბედენის პლატოზე ძირითადად ამ ჯგუფის ყორღანებს ვხედავთ. არის ის შიდა ქართლშიც, სადაც ამ კულტურის ნასახლართა უმეტესობაა წარმოდგენილი. მიუხედავად იმისა, რომ ბედენურ ჯგუფშიც მიცვალებულებს ყორღანებში კრძალავდნენ, შეინიშნება სხვაობაც — ბედენური ყორღანები ძირითადად ორმოშია გამართული. აქ მიცვალებულებს ხშირად ხის სარეცელზე, ოთხთვალა ეტლთან ერთად ასაფლავებდნენ. ზოგჯერ სამარხ ორმოში ჩადგმულია ვერტიკალურად მდგარი ხის მორებისაგან შეკრული კამერა, მსგავსად ჩრდილო კავკასიაში, დაღესტანში – უტამიშთან გათხრილი ყორღანისა და ძველი ორმოსამარხების კულტურისა, სადაც ორმოს კედლები ვერტიკალურად ჩადგმული ხის ძელებით იყო შემაგრებული. ჩრდილოეთის კიდევ უფრო ფართო რეგიონში – აზოვისპირეთში, შავიზღვისპირა სტეპურ ზოლში, ვოლგისპირეთში, კავკასიისპირეთში გათხრილ ყორღანებში ჩანს ბედენის მსგავსად მიცვალებულის დაკრძალვა ეტლთან ერთად, რაც განსაკუთრებით ყუბანისპირეთში, ნოვოტიტაროვკის ყორღანებში შეინიშნება, სადაც თითქმის ყველა სამარხშია ეტლის ნაკვალევი. ბედენური ყორღანის

სამარხ კამერაში ან მთლიანი ეტლია ჩატანებული, ან კიდევ ეტლის რომელიმე ნაწილი, ძირითადად ბორბალი. ზოგჯერ ურმის მხოლოდ კვალია შემორჩენილი. ეტლების კონსტრუქცია გამორიცხავს მათ პრაქტიკულ დანიშნულებას. იგი უფრო მიცვალებულისათვის გასატანებლად უნდა ყოფილიყო განკუთვნილი [ჯაფარიძე 1998: 99].

საიდან გავრცელდა ეტლი, საბოლოოდ დადგენილი არ არის. ფიქრობდნენ, რომ ოთხთვალა ეტლი ერთი ცენტრიდან, ძველი აღმოსავლეთიდან ვრცელდება [Чайлд1956: 358]. თუმცა, საკმაოდ ადრეული ხანიდანაა ის აღმოსავლეთ ევროპაშიც, სადაც მიცვალებულთან ეტლის ჩატანების მრავალი შემთხვევაა ცნობილი. ვარაუდობდნენ, რომ აღმოსავლეთ ევროპაში ეტლის გავრცელების ერთ-ერთი გზა წინა აზიიდან კავკასიაზე გადიოდა. თუმცა, არც კასპიის ზღვის აღმოსავლეთი მხარე, შუა აზიაა ამ მხრივ ყურადღების მიღმა დარჩენილი. არის საპირისპირო მოსაზრებაც – ეტლის შუა ევროპიდან სამხრეთ რუსეთის სტეპების, ჩრდილო და სამხრეთი კავკასიის გავლით წინა აზიაში გავრცელების თაობაზე [Резепкин 2012: 114]. ფაქტი ისაა, რომ ეტლთან ერთად მიცვალებულის დაკრძალვის წესი სამხრეთ რუსეთის სტეპურ ზოლში და უფრო სამხრეთით მიმდებარე მხარეშიც, კავკასიაზე რამდენამდე უფრო ადრე ვრცელდება [Гей 2000]. აღსანიშნავია, რომ ბედენისა და ჩრდილოური კულტურების ყორღანთა ინვენტარის შემადგენლობაც ხშირად საკმაოდ ახლოა [ჯაფარიძე 1998: 105]. ყორღანი რომ ჩრდილოური მოვლენაა, ეჭვსგარეშეა. საფიქრებელია, რომ სამხრეთ კავკასიაში, ყორღანულ სამარხში მიცვალებულის ეტლთან ერთად დაკრძალვის წესიც ჩრდილოეთიდან მომდინარეობს, სადაც ეს წესი საკმაოდ ადრე ჩანს. საქართველოს სამხრეთიდან მოსაზღვრე რეგიონებში ხის ოთხთვალა ეტლი არაა აღმოჩენილი. საგულისხმოა, რომ სამხრეთ კავკასიაში, ყორღანებში იმთავითვე ხის ოთხთვალა ეტლი ვრცელდება. კავკასიის ჩრდილოეთით აღმოჩენილი ხის ყველა ეტლიც ოთხთვალაა. წინარე – მტკვარ-არაქსის კულტურაში ხის ოთხთვალა ეტლი უცნობია. რთული რელიეფის გამო საქართველოში უფრო ხის ოთხთვალა ურემი უნდა ყოფილიყო სამეურნეო ხმარებაში. ამგვარი ურემი აქ დღემდე გამოიყენება, ხოლო ოთხთვალას გამოიყენებას ქართულ ისტორიულ სინამდვილეში არ ადასტურებენ [მირცხულავა 2011: 109]. ოთხთვალას კი იყენებდნენ მხოლოდ დაკრძალვის ცერემონიაში, რაც უცხო კულტურას – ბედენს უკავშირდება. რამდენადაც ეს ტრადიცია მყარად იყო ფეხმოკიდებული სამხრეთ რუსეთის სტეპების კულტურებში, ბედენის კულტურაც აგრძელებს იმ ტრადიციას, საიდანაც იქნა ის გადმოღებული [ჯაფარიძე 2006: 337; მირცხულავა 2011: 113]. აქვე უნდა აღინიშნოს, რომ დამკვიდრებული მოსაზრება ოთხთვალა ეტლის მხოლოდ ბედენის კულტურის კუთვნილების თაობაზე, როგორც ჩანს, გადახედვას საჭიროებს, რადგან მარტყოფულ ყორღანებში მისი არსებობის არაერთი შემთხვევაა უკვე ცნობილი. თედონმინდის, ზეიანის 1, ჩიხისწყლის, თრიალეთის XXIV და ფარავნის ყორღანებში დადასტურებული ფაქტები მონიშნავს, რომ ხის ოთხთვალა ეტლით დაკრძალვის წესი არც მარტყოფული ჯგუფის სამარხებისათვის უნდა ყოფილიყო უცხო. და მაინც, მიცვალებულის ეტლთან ერთად დაკრძალვა უფრო მეტად ბედენის კულტურაშია ფეხმოკიდებული. სწორედ ბედენური ყორღანების სამარხ კამერაში, რომლის იატაკი და ხის ბოძებზე დაყრდნობილი გადახურვაც ძელური იყო, ხის სარეცელზე, ხის კუბოში ჩასვენებული მიცვალებული ხის ოთხთვალა ეტლზე იყო დასვენებული. თუმცა, ბედენურ ყორღანებში ჩადგმული ხის ნაგებობა, არ უნდა იყოს უმთავრესი დასაკრძალავი ნაგებობა ამ კულტურისა. ძირითადი კი ორმოში გამართული, ზოგჯერ ხით გადახურული სამარხი ჩანს. იშვიათად, გვხვდება მარტყოფული ჯგუფის ყორღანებისათვის კარგად ცნობილი მინისპირზე გამართული ხის ნაგებობიანი ყორღანიც (ბაკურციხე). არის აგრეთვე მინისპირზე, ყრილის ქვეშ მოქცეული მტკვარარაქსული ტიპის ქვის აკლდამაც (კატრიანის №1

და ოხერახევის ყორღანები) [Rova at al. 2010; Makharadze 2008]. აქვე ისიც უნდა ითქვას, რომ ჩრდილო კავკასიური რიგი ყორღანების მსგავსად, სამარხ ორმოში ჩადგმული ხის დასაკრძალავი ნაგებობა მხოლოდ ბედენის კულტურას ახასიათებს. [ჯაფარიძე 1998:56].

ბედენური ყორღანების სამარხეული ინვენტარიც საკმაოდ მრავალფეროვანი და მდიდრულია. თავისებურია თიხის ჭურჭელი, მკვეთრად განსხვავებული მარტყოფული ყორღანების ნანარმისაგან. მართალია, ისიც ხელით ნაძერწია, მაგრამ გამოირჩევა ფორმათა გასაოცარი სინატიფით, მრავალფეროვნებით. ჭურჭლის ზედაპირის სიკრიალე მეტალის ბზინვარების დონემდეა მიყვანილი. იშვიათად გვხვდება მოხატული ჭურჭელიც [ჯაფარიძე 1998: 127].

როგორც მარტყოფის, ისე ბედენის ყორღანების ლითონის ნივთები ძირითადად დარიშხანიანი სპილენძისგანაა დამზადებული, რითაც ჩანს კავშირი წინარე კულტურის ლითონის ნივთებთან [ჯაფარიძე 1998: 124]. თუმცა, ბედენურ ძეგლებზე ჩნდება კალიანი ბრინჯაოც. არაა ერთიანი აზრი ბედენურ კულტურაში კალის გამოჩენასთან დაკავშირებით. ბოლო დრომდე მიჩნეული იყო, რომ ეს ლითონი ჩვენში ანატოლიიდან შემოდის [Дедришвили 1979: 60]. თუმცა, ამ თვალსაზრისით არ გამოირიცხავენ აღმოსავლეთ ევროპასაც [ფიცხელაური 2012: 64-86].

ბედენურ სამარხებში გვხვდება სხვადასხვა ფორმის ოქროსა და ვერცხლის მძივები, საკიდები, საკინძები. წნორის ყორღანში ნაპოვნია ლომის ოქროს პატარა ქანდაკება – პირველი სკულპტურული გამოსახულება სამხრეთ კავკასიაში. ოქრომჭედლობის განვითარება წინააზიასთან კავშირში განიხილება. თუმცა, ისიც უნდა ითქვას, რომ ამ ნივთებს არ ეძებნება პირდაპირი ანალოგი არც სამხრეთით, არც ჩრდილოეთით. აღნიშნავენ სხვაობასაც მარტყოფული და ბედენური ძვირფასი ლითონის ნანარმს შორის [ჯაფარიძე 1998: 120], რაც სხვადასხვა საიუველირო ცენტრის გავლენის შედეგი უნდა იყოს.

ცნობილია, რომ ადრებრინჯაოს ხანაში, ლითონნარმოების სფეროში, შეინიშნება მკვეთრი ცვლილებები ევრაზიის ფართო სივრცეზე, რომლის უმთავრეს შედეგს წარმოადგენს ცირკუმპონტური მეტალურგიული პროვინციის ჩამოყალიბება. მან მოიცვა უზარმაზარი ტერიტორია შავი ზღვის გარშემო, სადაც ფართოდ ვრცელდება დარიშხანიანი ბრინჯაო – ყველაზე დამახასიათებელი შენადნობი ამ ზონაში, მათ შორის სამხრეთ კავკასიაშიც, მტკვარ-არაქსის კულტურის წრეში. მძლავრი მეტალონარმოების კერის არსებობას აღნიშნავენ ადრეული ყორღანების დროის საქართველოშიც, სადაც ჯერ კიდევ ფართოდ გამოიყენება დარიშხანიანი ბრინჯაო. მაგრამ ბედენის კულტურაში თავს იჩენს კალიანი ბრინჯაოც. შეინიშნება მთელი რიგი სიახლეები ლითონის ნივთების ფორმაშიც. ამ მხრივ განსაკუთრებით აღსანიშნავია სატევრისპირი, ერთ-ერთი ყველაზე მეტად გავრცელებული იარაღი ადრეული ყორღანების ორივე ჯგუფში.

უმთავრესად გვხვდება ყუნწიანი სატევრისპირი, ძირითადად ყუნწზე ნახვრეტის გარეშე, რაც გარკვეულად აკავშირებს მას წინარე ხანის სატევრის პირთან. თუმცა, საერთო იერით მათ შორის საკმაო განსხვავებაცაა. ამავე პერიოდში ჩნდება ყუნწზე ნახვრეტის მქონე სატევრისპირიც. ადრეულ ყორღანებში აღმოჩენილი სატევრისპირები 7 ტიპად იყოფა (ადრებრინჯაოს ხანის საქართველოში გავრცელებული სატევრისპირები დეტალურადაა მოწოდებული სამეცნიერო ლიტერატურაში [ლამბაშიძე და სხვ. 2010]. ჩვენ მხოლოდ რამდენადმე გადავაჯგუფეთ ისინი ტიპოლოგიური სურათის უკეთ გამოკვეთის მიზნით):

I ტიპში (ტაბ LXXXVI) ერთიანდება სატევრისპირი მაღალი და ფართო სატარე ნაწილით, რომელიც თანდათანობით გადადის დაქანებულ, მომრგვალებულ მხრებზე. მისი

ფართო ტანი ქვემოთ ოდნავ ვიწროვდება და ძირითადად მომრგვალებული წვერით თავდება. ამ ტიპის სატევრისპირს ვხვდებით ბედენის კულტურის თრიალეთის XL და კაჭრეთის ყორღანის №4 ორმოსამარხში [გოგაძე 1972: ტაბ. 12-4; ლამბაშიძე და სხვ. 2010: ტაბ. 08]. არის ის წეროვნის 49 სამარხში [სადრაძე და სხვ. 2007: ტაბ. XIII]. ასევე, ორჭოსნის ნასახლარზე [ორჯონიკიძე, ჯიბლაძე 2010: ტაბ. II]. ცნობილია ის მტკვარ-არაქსის კულტურის ძეგლებზეც – ხიზანანთ გორის D ფენიდან, ამირანის გორიდან, გუდაბერტყადან, პასიეთის სამაროვნიდან [ლამბაშიძე და სხვ. 2010: ტაბ. 06,08,010]. მსგავს იარაღს ვხედავთ ჩრდილო კავკასიაშიც – მაიკოპის კულტურაში, ბამუტისა და კიშპეკის დიდ ყორღანში [Chernikh 2002: Fig. 5-14; Мунчаев1975: рис. 72-10; Кореневский 2004: рис. 24-4.] რამდენიმე მიახლოებული ფორმა, შედარებით გრძელი პირით, ცნობილია ანატოლიაშიც, ბაინდირკოიზე [Stronach 1957: Fig. 1-6].

უფრო მრავალრიცხოვანია სატევრის II ტიპი, (ტაბ LXXXVI), რომელიც I ტიპის იარაღისაგან განსხვავდება ძირითადად უფრო ვიწრო გრძელი პირითა და ვიწრო ყუნწით. იგი ძირითადად ბედენური წრის ძეგლებისათვისაა დამახასიათებელი – ბაკურციხის, ბერიკლდეების №1 და კაჭრეთის ყორღანებიდან [ლამბაშიძე და სხვ. 2010 ტაბ. 08]. ბედენის №2 ყორღანში ამ ტიპის ორი სატევრისპირი უნდა იყოს [გობეჯიშვილი 1981: ტაბ. X-5,11]. არის ის ბედენის № 12 ყორღანშიც, რომელსაც ყველაზე მეტად ბაკურციხის იარაღს უახლოვებენ [შატბერაშვილი და სხვ. 2014: ტაბ. XII-3]. ამავე ტიპს უნდა ეკუთვნოდეს აქვე, №1 ყორღანში ჩაშვებული სამარხის კოროზირებული ცალიც [შატბერაშვილი და სხვ. 2014: ტაბ. IV-11]. ასევე, ქვემო ქართლის №9, სასირეთისა და ტყემლარას IV ყორღანის ჩაშვებული სამარხის ცალებიც [ლამბაშიძე და სხვ. 2010: ტაბ. 09]. ცნობილია ის ხაჩენაგეტის №2 [Кушнарева 1954: рис. 1] და ჩრდილო კავკასიის – კიშპეკისა და ბამუტის ყორღანებიდან [Кореневский 2004: 24-13; Мунчаев 1986: рис 3-5]. მას ვხვდებით ძველი ორმოსამარხებისა და ნოვოტიტაროვკის ყორღანებშიც [Гей 2000: рис. 46]. ასევე, ბალკანო-კარპატისპირეთში [Chernick at al. 2002: Fig. 4-54]; იშვიათად, ანატოლიაშიც [Stranach 1957: Fig. 2-1].

ამგვარი სატევრისპირი მარტყოფული ყორღანებისთვის უცხოა. სამაგიეროდ, მსგავსი ფორმა ცნობილია აფხაზეთში, დოლმენების გავრცელების არეიდან – ეშერის №5, 6 დოლმენებიდან, სადაც მასთან ერთად ვხედავთ III ტიპის (ტაბ LXXXVI) სატევარსაც, რომელსაც აქვს მაღალი და ვიწრო ყუნწი, ზედა ნაწილში გაგანიერებული პირი ქვემოთ თანდათან ვიწროვდება და წამახული წვერით თავდება. იგი ცნობილია მარტყოფის №2, 4, მაღაროს, დალისმთის ველის № 6, ხრამების № 1, თედონმინდის № 1 და თრიალეთის XIX ყორღანებიდან [ლამბაშიძე და სხვ. 2010: ტაბ. 09, 011]. მაგრამ მხოლოდ მარტყოფული ჯგუფისათვის არაა ის დამახასიათებელი. მას ვხედავთ ასევე ბედენურ ყორღანებშიც აბანოსხევიდან, ქვემო ქართლის №6 ყორღანიდან, ბერიკლდეების ნასახლარიდან, მარტყოფის № 5 ბედენური ყორღანიდან; ასეთივე უნდა იყოს წნორის № 1 ყორღანის ნაკლული სატევრისპირიც. მას ვხვდებით დასავლეთ საქართველოშიც – ეშერის № 4 დოლმენსა და ხუაპის ყორღანში [ლამბაშიძე და სხვ. 2010: ტაბ. 08, 09, 011]. ცნობილია ის აზერბაიჯანიდან, დაშიუზის № 6 ბედენის კულტურის ყორღანშიც [Ахундов 2001: 128 рис. 39].

IV ტიპი (ტაბ LXXXVI) გამოირჩევა ძალზე ფართო, თითქმის თანაბარი სიგანის პირით და არაპროპორციულად მოკლე და წვრილი ყუნწით. იგი უცნობია მტკვარ-არაქსის კულტურისათვის. არც ანატოლიაში ჩანს თითქოს მსგავსი ფორმა. ადრეულ ყორღანებში კი მას ვხვდებით მარტყოფული ჯგუფის მაღაროსა და სამგორის, იშვიათად კი ბედენური ჯგუფის – ბედენის № 2 ყორღანში [ლამბაშიძე და სხვ.

2010: ტაბ. 09]. საქართველოს ფარგლებს გარეთ ამგვარ სატევარს ახლო პარალელი გააჩნია კავკასიის ჩრდილოეთით გავრცელებულ ძველი ორმოსამარხებისა და ნოვოტიტაროვკის ყორღანებში [Гей 2000: рис. 46]. როგორც IV, ისე III ტიპის სატევარი მნიშვნელოვნად განსხვავდება საჩხერის სამარხების ანატოლიური ტიპის სატევრისპირებისაგან.

V ტიპი (ტაბ LXXXVI) უყუნწო სატევრისპირს წარმოადგენს მოგრძო, ქვემოთ თანდათანობით შევიწროებული პირით. მას ვხვდებით როგორც მტკვარ-არაქსის კულტურის ძეგლებზე – ტყვიავის № 2, ქორეთისა და საჩხერის სამარხებში, ისე ადრეული ყორღანების სამარხულ ინვენტარშიც ხელთუბნის № 10, ქვემო ქართლის № 4 ყორღანებიდან [ლამბაშიძე და სხვ. 2010: ტაბ. 08-09]. უყუნწო სატევრისპირი უფრო ფართოდ იყო გავრცელებული მაიკოპის კულტურაში [Кореневский 2011: 43]; ასევე, ანატოლიაში [Stronach 1957: Fig. 1].

VI ტიპს (ტაბ LXXXVI) აქვს გრძელი და ფართო ყუნწი, რომელიც თანდათან გადადის დაქანებულ, რომბისებურ პირზე. იგი ცნობილია დალისმთის № 5, სადახლოს № 1 და 2 ყორღანებიდან. მათთან ერთიანდება გუდაბერტყას ზოგიერთი იარაღიც [ლამბაშიძე და სხვ. 2010: 166]. ანალოგიური ფორმის სატევრისპირია ჩრდილო-დასავლეთ კავკასიაშიც, ნოვოტიტაროვკის მესამე ეტაპის ძეგლებზე [Chernich 2002: Fig. 5 – 34, 57; Гей 2000: рис. 46]. მას ვხვდებით მოზდოკთან გათხრილ №3 ყორღანშიც [ჯაფარიძე 1998: 132]. არის ის ბალკანო-კარპატული მეტალონარმოების არეალზეც [Chernich 2002: Fig. 4 – 53]; ასევე, გეოი-თეფეს K ფენასა და სტეპანაკერტის ყორღანში [Кушнарева, Чубинишвили 1970: рис. 29 – 2; 35].

VII ტიპს (ტაბ LXXXVI) აქვს მოკლე და ფართო ყუნწი, რომელზეც ერთი სატარე ნახვრეტია დატანებული. პირი მას მოკლე და სამკუთხა ფორმისა აქვს. ასეთი სატევრისპირი ცნობილია ხოვლეს № 1 მტკვარარაქსულ სამარხში, დალისმთის № 9 და ზილიჩას № 2 ყორღანებში [ლამბაშიძე და სხვ. 2010: ტაბ. 011], მაიკოპის კულტურაში [Мунчаев 1975: рис. 41; Chernikh at al. 2002: Fig. 5-15]. ასევე, სტეფანაკერტისა და ხანკენდის ყორღანებში [Кушнарева, Чубинишвили 1970: рис. 29 – 1; Ахундов 2001: рис. XXIII - 11]. შედარებით განვითარებულია ანატოლიური სატევრისპირები, რომელთაც უფრო გრძელი პირი ახასიათებს [Stronach 1957: Fig. 1].

ადრეული ყორღანების სატევრისპირების შესახებ ლაპარაკია ს. კორენევსკის ნაშრომშიც. ის გამოარჩევს ფოთლისებურ სატევრებს და აღნიშნავს მათ ფართო გავრცელებას აღმოსავლეთი ევროპის სამხრეთში [Кореневский 2011: 52]. სატევრისპირების ტიპოლოგია ფართოდაა განხილული კ. კუმნარიოვასა და მ. რისინის ერთობლივ ნაშრომში. ავტორები ამ სატევრისპირებს 3 ტიპად ყოფენ: პირველ ტიპში ისინი აერთიანებენ მტკვარ-არაქსის კულტურაში ფართოდ გავრცელებულ საჩხერულ სატევრისპირებს, მათ შორის ლითონისტარიანსაც, რომელთა გავრცელებას ჩრდილოეთში უკავშირებენ სამხრეთის – ანატოლიის ზონას. რაც შეეხება მე-2 ტიპს, ფოთლისებრ სატევრისპირს (ჩვენი III ტიპი), რომელსაც ავტორები მხოლოდ მარტყოფის ჯგუფის სამ ყორღანში ხედავენ და რომელთაც სამხრეთ კავკასიაში არც მანამდე და არც მერე არ ჰქონიათ გავრცელება, მათი წარმომავლობის საკითხს ღიად ტოვებენ. თუმცა, აქვე აღნიშნავენ, რომ ჩრდილო კავკასიაში მსგავსი ფორმის სატევრისპირი პირველად თავს იჩენს პოსტნოვოსვაბოდნაიას ეტაპზე და დამახასიათებელი ხდება ჩრდილოკავკასიური, დოლმენური და კატაკომბური სამარხებისათვის. ამგვარი სატევრის წარმოების ცენტრად მიჩნეულია ყუბანისპირეთი, ცენტრალური ჩრდილო კავკასია და კავკასიისპირეთი [Кушнарева, Рысин 2000: 75]. ჩრდილოეთის ამ ოლქებთან

შენიშნული ახლო პარალელების არსებობის მიუხედავად, ავტორები ირანში აღმოჩენილი აქადური ხანის ორიოდე ეგზემპლარისა და ელარის კოლექციაში მოხვედრილი ერთი ასეთივე იარაღის საფუძველზე, ამგვარი სატევრის გავრცელებას საქართველოში მაინც სამხრეთიდან – სომხეთის მთიანეთიდან და ირანიდან ვარაუდობენ, ხოლო მარტყოფს მიიჩნევენ ძველი აღმოსავლეთიდან ჩრდილო კავკასიაში ფოთლისებრი სატევრისპირის გავრცელების შუალედურ რგოლად, რაც არ უნდა შეესაბამებოდეს სინამდვილეს. ამგვარი სატევრისპირის ჩრდილოეთით გავრცელების დრო და მასშტაბები ამის საფუძველს არ უნდა იძლეოდეს. უფრო ისე ჩანს, რომ მარტყოფი მართლაც უნდა წარმოადგენდეს შუალედურ რგოლს ფოთლისებრი სატევრისპირის პირიქით, ჩრდილოეთიდან სამხრეთისაკენ გავრცელების გზაზე. სწორედ გვიანორმოსამარხებსა და ადრეკატაკომბურ კომპლექსებში ვხვდებით მრავლად ფოთლისებრი სატევრისპირის არაერთ ეგზემპლარს [Мунчаев 1975: рис. 57; Кияшко 2002: рис. 28; Гей 2000: рис. 46]. ჩრდილოეთიდან ჩანს იგი გავრცელებული აზერბაიჯანის ტერიტორიაზეც. მურადაის სამარხში აღმოჩენილ ამგვარ სატევრისპირს უცხოოდ თვლიან სამხრეთი კავკასიისათვის, მის უახლოეს ანალოგებს კი ქედს იქითა მხარეში ხედავენ [Ахундов 2001: 79].

ადრეულ ყორღანებში გავრცელებული იყო ორგვარი ცული – ყუახვრელიანი და უხვრელო ბრტყელი ცული. ყუახვრელიანი ცული რამოდენიმე ტიპითაა წარმოდგენილი: I ტიპი ხასიათდება ვიწრო და გრძელი სატარე მილით, რომელზეც ზოგჯერ რამოდენიმე ირიბი რელიეფური პარალელური ზოლია გამოყვანილი, რაც მას წინააზიურ ფორმებთან აახლოვებს [Кушнарева, Рысин 2000: 68]. იგი ფართოდაა გავრცელებული დასავლეთ საქართველოში, განსაკუთრებით ყვირილის ზემო წელის აუზში [ჯაფარიძე 1976: 128]. მრავლადაა იგი აღმოსავლეთ საქართველოშიც, ძირითადად შიდა ქართლში. ცნობილია ის ივრის ხეობაში, ბადაანის ნასახლარზე [მირცხულავა 2011: 93]. არის ის ქორეთის № 1, ბედენური კერამიკის შემცველ სამარხშიც [ჯაფარიძე 1961: სურ. 29]. მისი ფრაგმენტი უნდა იყოს ბერიკლდეების ნასახლარზეც [ჯალაბაძე 1998: ტაბ. IX]. II ტიპის ცულის ყუა წინა მხრიდან დაქანებულია, უკანიდან კი მილისებურად გამოშვერილი. ცულის ტანი რკალისებრი მოყვანილობისაა, პირისაკენ გაფართოებული. ამ ტიპის ცულს ყუადაქანებულ – ყუამილიანსაც უწოდებენ [ჯაფარიძე 1998: 76]. იგი ცნობილია ძირითადად მარტყოფის № 4 ყორღანიდან (ტაბ VI).

რაც შეეხება III ტიპს (ტაბ V; XLIV). ისიც ყუამილიანია, მასიური. პირი მას გარედან ოდნავ მორკალული აქვს, ქვემოთ – გაფართოებული. წინააზიასა და საერთოდ მახლობელ აღმოსავლეთში ის არაა გავრცელებული. საქართველოს ფარგლებს გარეთ კი მას ძირითადად ჩრდილო კავკასიაში ვხვდებით. ზოგიერთი ავტორი რაიმე ხელშესახები ანალოგიის არ არსებობის მიუხედავად, ამგვარ ცულს მაინც სამხრეთიდან – წინა აზიიდან გავრცელებულად თვლის [Кушнарева, Рысин 2000: 72]. ამ ტიპის ცული ცნობილია გატინკალედან, ჩეჩნეთისა და დაღესტნის ძეგლებიდან [Археология 1994:323]. მრავლადაა ის აღმოჩენილი აღმოსავლეთ საქართველოში – ბედენის № 5, ქვემო ქართლის № 9 და მარტყოფის № 3, 5 ბედენურ ყორღანებში. აღსანიშნავია, რომ ამგვარი ცული მხოლოდ ბედენურ კომპლექსებში გვხვდება, რის გამოც მას ამ კულტურის კუთვნილებად მიიჩნევენ [საქართველოს არქეოლოგია 1992: 139]. იგი დასავლეთ საქართველოში, საჩხერის რაიონისკენაც იკვლევს გზას [Куптин 1949:71] როგორც ჩანს, მოსაზღვრე შიდა ქართლის ზონიდან, სადაც ამგვარი იარაღი კარგადაა ცნობილი კომპლექსგარეშე აღმოჩენებით [ორჯონიკიძე 2004: 146]. ამ თვალსაზრის-

ით საინტერესოა საჩხერეში, ქორეთის № 1 სამარხში აღმოჩენილი შიდაქართლურის მსგავსი შვერილებიანი ყურების მქონე ბედენური ჭურჭელიც. როგორც ჩანს, ბედენური ცულის დასამზადებლად იყო განკუთვნილი კიდევ უფრო დასავლეთით, შავიზღვისპირეთში, ისპანის ნასახლარზე აღმოჩენილი ხის შაბლონი [ორჯონიკიძე 2004: 146]. ბედენის კულტურის ელემენტების დასავლეთ საქართველოს მიმართულებით გადანაცვლება არაერთგზისაა აღნიშნული კოლხეთის ადრეული კულტურების მკვლევართა მიერ [Микеладзе 1990; ჯიბლაძე 1997: 107].

IV ტიპი – ყუახვრელიანი სეკირა ბედენის № 12 ყორღანში აღმოჩნდა. იგი ბრინჯაოსგანაა ნაკეთები, მთლიანად სხმულია, აქვს მრგვალი სატარე ხვრელი ყუაზე ჰორიზონტალური შვერილით, რომელზეც მცირე კოპია გამოსახული. შვერილი შემკულია ამოკანრული ხაზებითა და წერტილებით. ყუის მთელ სიმაღლეზე და პირის შიდა მხარეს ჩამოუყვება რელიეფური წინვისებრი ორნამენტი (ტაბ LVIII-1; LXXXVII-5). ამგვარ ცულს კავკასიაში მხოლოდ მის სამხრეთ ნაწილში ვხვდებით. იგი ცნობილია აზერბაიჯანიდან, კუდურლუს № 14 ყორღანში [Ахундов 2001: 131 - 132], არის ის სომხეთშიც, ყარაშამბის ყორღანშიც [Кушнарева, Рысин 2001: 107]. ასეთი ცული წინააზიური წარმომავლობისაა. მესოპოტამიიდან იგი ვრცელდება ანატოლიისკენ და შესაძლოა, აქედან სამხრეთ კავკასიაშიც შემოდის [Stronach 1957: 122; შატბერაშვილი და სხვ. 2014: 84 - 85].

რაც შეეხება ბრტყელ ცულს, მას აქვს პირისკენ ოდნავ გაფართოებული მოგრძო ტრაპეციისებრი ფორმა. (ტაბ XXXVII; XXXIX; XLIV). წინარე ხანიდან ცნობილი ეს იარაღი, უფრო მეტად ბედენურ ყორღანებშია აღმოჩენილი. ფიქრობენ, რომ იგი ხის დამუშავებასთან იყო დაკავშირებული. მსგავსი იარაღი ცნობილია ქვემო ქართლის № 9, ბედენის № 5, მარტყოფის № 5 ბედენური კულტურის ყორღანებიდან. მარტყოფულ ჯგუფში კი მას ვხვდებით მარტყოფის № 4 ყორღანში, სადაც სამი ამგვარი ცულია აღმოჩენილი [ჯაფარიძე 1998: 77]. ამ ცულმა ფართო გავრცელება ჰპოვა როგორც წინა აზიაში, ისე ევროპის ადრეულ კულტურებში. ადრეული ყორღანების ეს იარაღი თავისი პარამეტრებით ყველაზე მეტად შეესაბამება ჩრდილო კავკასიის – უსპენსკისა და პრივოლნოეს ცალებს [Кушнарева, Рысин 2000: 74].

ლითონის სხვა იარაღიდან აღსანიშნავია ბრინჯაოს ღარიანი სატეხი. (ტაბ V; XXXIX; XLIV). ისიც ხით ხურობასთან უნდა ყოფილიყო დაკავშირებული. ასეთ იარაღს მრავლად ვხვდებით ჩრდილო კავკასიაში, ევროპაში. ფართოდ იყო ის გავრცელებული წინა აზიაშიც [ჯაფარიძე 1998: 113]. საქართველოში ცნობილ ამგვარი იარაღის უმეტესობას ოთხნახნაგა თავი და ამოღარული სამუშაო პირი აქვს, ხშირად ოთხნახნაგა ტანით. სოლისებრი პირის მქონე სატეხებს პარალელი ეძებნება ანატოლიისა და მესოპოტამიის ძეგლებში. ამოღარულპირიანი სატეხები კი ხშირია ჩრდილო კავკასიაში [ლამბაშიძე და სხვ. 2010: 179]. ბედენურ კომპლექსში აღმოჩენილი სატეხები შედარებით მასიურია. მას ვხვდებით ბედენის № 2,5, ქვემო ქართლის № 9 და თრიალეთის L ყორღანებში. ამ სატეხებს ახლო პარალელები აქვს მტკვარ-არაქსის კულტურის ნასახლარებზე – ბადაანზე და ქვემო არანისში [საქართველოს არქეოლოგია 1992: 188]. ბედენური სატეხებიც თავისი პარამეტრებით ყველაზე მეტად შეესაბამება ყუბანისპირეთისა და აზოვისპირეთის ცალებს [Кушнарева, Рысин 2000: 75].

ადრეულ ყორღანებში ლითონის შუბისპირი სულ რამოდენიმე ცალია (ტაბ II) აღმოჩენილი, ყველა ბედენურ ძეგლზე. ორი შუბისპირი იყო ბაკურციხის ყორღანში. ერთს აქვს გრძელი, ქედიანი პირი, გრძელი სატარე ღერო, შემკული ნაჭდევი ტალისებრი ორნამენტით. ყუნწი ქვედა ნაწილში წახნაგოვანია, ბოლოსკენ წვრილდება

და მარყუჟისებურად არის დახვეული. შუბისპირს ტარზე წამოცმული ჰქონდა ვერცხლის გარსაკრავი. იგი კალიანი ბრინჯაოსგანაა დამზადებული. ამავე ყორღანის მეორე შუბისპირიც ქედიანია, ფოთლისებრი პირით. დანახნაგებული სატარე ღერო მთავრდება მავთულისებურად დანვრილებული და მარყუჟისებურად დახვეული ბოლოთი. ამ შუბისპირსაც ტარზე წამოცმული ჰქონდა ვერცხლის გარსაკრავი. მათი პარალელები ჩანს აღმოსავლეთ ხმელთაშუაზღვისპირეთში [Кушнарева, Рысин 2000: 78]. სამაგიეროდ, არ უჩანს ანალოგი სამხრეთში ხოვლეს ყორღანის № 2 სამარხში აღმოჩენილ ხელშუბისპირს, რომბისებრი მოყვანილობის თავით და მოგრძო ბრტყელი ყუნწით. ანალოგიური იარაღი სამხრეთ კავკასიაში არ არის. მაგრამ ფართოდაა იგი გავრცელებული ძველი ორმოსამარხებისა და კატაკომბურ კულტურებში. ჩრდილოეთკავკასიაში მან სტეპების მოსახლეობასთან ერთად იჩინა თავი [Кушнарева, Рысин 2000: 77]. საქართველოში კი ჩრდილოეთთან ურთიერთობის შედეგად გამოჩნდა [ჯაფარიძე 1998:150].

საჭრელ იარაღად მიიჩნევენ ბედენურ ყორღანებში აღმოჩენილ „შტანდარტებს“, რომელთა მსგავსს ხედავენ ძირითადად ანატოლიისა და სირიის ეგზემპლარებში. თუმცა, არ გამორიცხავენ მათ ადგილობრივი ბელადების საკულტო პრაქტიკაში გამოყენების შესაძლებლობასაც [Кушнарева, Рысин 2000: 80]. ამგვარ ნივთს ზოგჯერ საკინძს ან სარკე-შტანდარტსაც უწოდებენ [ჯაფარიძე 1998: 115; ღამბაშიძე და სხვ. 2010: 183]. იგი ჩამოსხმული და ნაჭედია. აქვს მრგვალი ან მომრგვალებული ფორმის ბრტყელი თავი და ოთხნახნაგა ღერო. იგი როგორც ჩანს, მხოლოდ ბედენური ძეგლებისათვის არის დამახასიათებელი. ბედენის № 10 ყორღანში ამგვარი ნივთი ხის ეტლის თვლების გარეთ, ღერძის ბოლოებში გარჭობილი აღმოჩნდა [გობეჯიშვილი 1981: 42]. ეტლის თვლებს გარეთ, მორგვთან დაფიქსირდა ლითონის დისკოიანთავიანი ნივთების არსებობა ანანაურის № 3 დიდ ყორღანშიც, რამაც ძეგლის გამთხრელებს აფიქრებინა მათ ბორბლების ღერძის ჩამკეტის ფუნქციაზე [მახარაძე, მურვანიძე 2014: 52]. არ გამორიცხავენ ამ ნივთების ეტლის დეკორატიულ დანიშნულებასაც, უარყოფენ რა საკინძებად ან სარკეებად მათ მიჩნევას და უფრო ეტლის სამკაულად თვლიან [გობეჯიშვილი 1981: 42].

ეს ნივთი კარგადაა ცნობილი ბედენისა და კახეთის ბედენურ (ტაბ V-2; IX) ყორღანებში [ჯაფარიძე 1998: 115 – 116]. ცნობილია აზერბაიჯანიდანაც, შამკორჩაის № 2 და კიუდერლის № 14 ყორღანებიდან, რომლებიც ძალზე წააგავს მარტყოფის № 3 ყორღანის ჩაშვებული სამარხის ცალს [Ахундов 2001: таң. XXXV - 3]. მის არსებობას აღნიშნავენ სომხეთშიც, ბედენური კერამიკის შემცველ ბერკაბერის სამარხიდან [Кушнарева, Рысин 2000: 79]. თუ არ ჩავთვლით ყაბარდო-ბალყარეთში, სოვეტსკოეს ყორღანში აღმოჩენილ ეგზემპლარს [Кушнарева, Рысин 2000: 80], იგი არც ჩრდილო კავკასიაში ჩანს გავრცელებული.

კავკასიაში, კერძოდ კი საქართველოში აღმოჩენილი ეს ნივთი მოწმობს მის კავშირს მხოლოდ ბედენის კულტურასთან. იგი უცნობი დარჩა როგორც ადრეული, ისე მომდევნო ხანისათვის [ჯაფარიძე 1998: 115].

ადრებრინჯაოს ხანის საქართველოში ბრინჯაოს 4 ტიპის ისრისპირია ძირითადად გავრცელებული. I ტიპს განეკუთვნება ოთხნახნაგა, თავბოლოწამახული ისრისპირი, ფართოდ გავრცელებული ენეოლითის ხანიდან მოკიდებული. ცნობილია ის სომხეთ-აზერბაიჯანში. ნაკლებად – ანატოლია-მესოპოტამიაში. ასევე, ჩრდილო კავკასიაში. საინტერესოა, რომ იგი უცნობი დარჩა საჩხერის ლითონით მდიდარი სამარხებისათ-

ვის [ლამბაშიძე და სხვ. 2010: 176]. ყორღანებში მას ვხვდებით ენამთის № 1 და მარტყოფის № 6 სამარხებში. ასევე, ტყვიავის № 2 ყორღანში. არის ის ორჭოსნისა და ბადაანის ნამოსახლარებზეც [ლამბაშიძე და სხვ. 2010: ტაბ. 014].

II ტიპიც ოთხნახნაგაა, გამოკვეთილი პირით და მასზე რამდენადმე გრძელი ან თანაბარი სიგრძის ასეთივე ყუნწით. იგი ცნობილია ძირითადად სამცხე-ჯავახეთის ძეგლებიდან – ორჭოსნის, სათხესა და ამირანის გორის ნასახლარებიდან [ორჯონიკიძე 2005: 70].

III ტიპიც ოთხნახნაგაა, არაპროპორციულად მოკლე ყუნწით და ძალზე გრძელი პირით. მას ვხვდებით ბერიკლდეების ნასახლარზე, ჟინვალის სამლოცველოზე, ორჭოსანზე. არის ის ეშერის დოლმენშიც [ორჯონიკიძე, ჯიბლაძე 2010: ტაბ. II; ლამბაშიძე და სხვ. 2010: ტაბ. 014].

IV ტიპს აქვს მოკლე, ოთხნახნაგა პირამიდული ან კონუსური თავი და ოთხკუთხა ან იშვიათად, მრგვალგანიკვეთიანი ყუნწი. საქართველოში მას მხოლოდ მის აღმოსავლეთ ნაწილში ვხვდებით, როგორც მარტყოფულ, ისე ბედენურ სამარხებში. არის ის სომხეთსა და ჩრდილოკავკასიაშიც [ჯაფარიძე 1998: 81; ლამბაშიძე და სხვ. 2010: 181].

ადრებრინჯაოს ხანაში გავრცელებული ბრინჯაოს ისრისპირის ოთხი ტიპიდან ბედენურ ყორღანებში 2 ტიპია წარმოდგენილი – I და IV ისევე, როგორც მარტყოფულ ყორღანებში. თუმცა, მარტყოფულისათვის დამახასიათებელი IV ტიპი (ტაბ IV; VII; XXI) ნაკლებადაა წარმოდგენილი ბედენურ კომპლექსებში. ამ ტიპებიდან პირველს გააჩნია ადგილობრივი პროტოტიპი, IV ტიპის გამოჩენა კი სიახლეა ამ ხანის საქართველოს კულტურაში [ჯაფარიძე 1998:81].

ადრეულ ყორღანებში მრავლადაა ლითონის სამკაულიც, განსაკუთრებით – მარტყოფისა და მალაროს სამარხებში. ესაა, ბრინჯაოსა და ვერცხლის კასრისებრი მძივები, ოქროს მოგრძო ცილინდრული მოყვანილობის ნახნაგოვანი მძივები და რგოლები. ძვირფასი ლითონისაგან დამზადებული ნივთები, უცნობი მტკვარ-არაქსის კულტურისათვის, სწორედ ადრეულ ყორღანებში, ყოველგვარი წინარე ტრადიციის გარეშე, იჩინეს პირველად თავს [ჯაფარიძე 2003: 142]. საიდან შემოდის სამხრეთ კავკასიაში ძვირფასი ლითონების დამუშავების ტრადიცია, ჯერ კიდევ არაა ბოლომდე გარკვეული. ვარაუდობენ, რომ ერთ-ერთი ასეთი მხარე სამხრეთი, უფრო კი ანატოლია იყო [ჯაფარიძე 2003: 153]. თუმცა, საქართველოს ყორღანებში აღმოჩენილ ძვირფას ნივთებს სამხრეთში ანალოგები თითქმის არ მოეპოვება. იგი არც ჩრდილოეთში, მაიკოპის კულტურაშია. ამიტომ, ფიქრობენ, რომ საქმე გვაქვს ძვირფასი ლითონის დამუშავების ადგილობრივად ჩამოყალიბებასთან [ჯაფარიძე 2003: 153]. ზოგის აზრით, ლაპარაკი ამ ნაწარმის ადგილობრივობაზე ნაადრევია, რადგან მრავალ პარალელს მის წყარომდე – წინა აზიამდე მივყავართ, საიდანაც ხდებოდა კავკასიაში მონინავე ტექნოლოგიების გადაცემა [Кушнарева, Рысин 2000: 97].

აღსანიშნავია, ალაზნის ველზე, ანანაურის № 2 ყორღანის სამალავ ორმოში ნაპოვნი ოქროს, ვერცხლისა და ელექტრუმის სამკაული (ტაბ LXXXVII-2,4), რომელიც ბევრ საერთოს პოულობს მარტყოფის ჯგუფის ყორღანებში. მაგრამ ანანაურის ამ ყორღანს გამოარჩევს ოქროსგან ნაკეთები ორმაგი სპირალები, უმბონი, სასაფეთქლე რგოლები და განსაკუთრებით კი აჭურული გულსაკიდი [ჯაფარიძე 2003: 142].

ბედენის კულტურის ძვირფასი ლითონის სამკაულიდან ყურადღებას იქცევს თრიალეთისა და ბედენის ყორღანებში აღმოჩენილი ორვოლუტიანი საკინძები (ტაბ LXXXVII-3). ვერცხლისგან დამზადებული ასეთივე საკინძი იყო წნორის ყორღანშიც.

აღსანიშნავია, რომ ორვოლუტიანი საკინძი მხოლოდ ბედენურ ყორღანებში გვხვდება. ამგვარ საკინძებს პროტოტიპი მტკვარ-არაქსის კულტურაში აქვს და ირანული წარმოშობისადაა მიჩნეული [Кушнарева, Рысин 2000: 89]. ნნორის № 2 ყორღანის საკინძს აქვს ბრტყელი, გვერდზე ვოლუტებად დახვეული თავი და მრგვალგანივკვეთიანი ღერო. ბრტყელ ვოლუტებად დახვეული თავები აქვს დანარჩენ ორ საკინძსაც. ბედენის № 5 ყორღანის ცალს მრგვალგანივკვეთიანი ღეროს ზედა ნაწილში აქვს ნახვრეტი. თავი კი ორივე მხრიდან რელიეფური ორნამენტით არის შემკული. თრიალეთის XXII ყორღანის საკინძი კი ორი ნაწილისაგან შედგება – თავისა და მრგვალგანივკვეთიანი ღეროსაგან, რომლებიც ცალ-ცალკეა დამზადებული. ღეროს ზედა ნაწილში აქვს ზონარის გასაყრელი ნახვრეტი. საკინძის თავის ორივე მხარეს თეგვითაა გამოყვანილი რელიეფური რგოლების რიგები. ოქროს ფირფიტა გადაკრულია სპილენძის ღეროზე. თუ არ ჩავთვლით ამ საკინძებს, ბედენურ ყორღანებში არ გვხვდება სამკაულის მტკვარ-არაქსის კულტურისათვის დამახასიათებელი ტიპები [ჯაფარიძე 1998: 121].

ლოკალურ კავკასიურ ფორმად მიიჩნევენ შესქელებული ბოლოებით დასრულებულ თავებგახსნილ სამაჯურებს, ზოგჯერ ზურგზე კოპით. ეს სამაჯურები ბედენურ კულტურას მიეკუთვნება. საქართველოში აღმოჩენილი ამ ტიპის ექვსი სამაჯურიდან სამი საჩხერიდანაა, სამი – აღმოსავლეთი საქართველოდან. სხვაგან ასეთი სამკაულები ძალზე იშვიათია და მხოლოდ ველიკენტიდან და მესოპოტამიიდანაა ცნობილი [დამბაშიძე და სხვ. 2010: 204].

განსაკუთრებით აღსანიშნავია ნნორის № 2 ყორღანში აღმოჩენილი ლომის ოქროს პატარა ქანდაკება. (ტაბ LXXXVII-1). ეს პირველი შემთხვევაა სკულპტურული გამოსახულების აღმოჩენისა სამხრეთ კავკასიაში. ქანდაკება ჩამოსხმულია, კარგად აქვს გამოყვანილი ტანის ცალკეული ნაწილები. მაგრამ მისი სახის ნაკვთები არ შეესაბამება ძველადმოსავლურ სამყაროში ცნობილ ლომის გამოსახულებებს. ვარაუდობენ, რომ იგი ადგილობრივი ოსტატის ნახელავია, რომელიც ცუდად იცნობს უცხო ფაუნის წარმომადგენელს [Дедабришвили 1979: 66; ჯაფარიძე 2003: 153].

ადრეულ ყორღანებში გავრცელებული ქვის იარაღებიდან ყურადღებას იქცევს ხვრელიანი ქვის ცული. იგი ამ კულტურაში იშვიათია. თითქოს ჩანს სიახლოვე მარტყოფულ და ბედენურ ამგვარ ცულებს შორის. ეს ცულები ემსგავსება ჩრდილოკავკასიურებს [მატბერაშვილი და სხვ. 2010: 189].

საერთოდ, სამხრეთ კავკასიაში, ისევე როგორც წინა აზიაში, ქვის გახვრეტილი ცული იშვიათია. ნაკლებადაა ის გავრცელებული მტკვარ-არაქსის კულტურის ძეგლებზეც; საქართველოში მას ძირითადად შიდა ქართლსა და სამხრეთ ზონაში ვხვდებით. ამგვარი ცულების დამზადების ტრადიციას ძალზე ადრეულ ხანაში ეყრება საფუძველი ევროპაში. ევროპული კულტურის ხასიათის მატარებელია ჩრდილო-დასავლეთი ანატოლიაც, სადაც ამგვარი ცულები დასტურდება. არ გამორიცხავენ აქ ყუახვრელიანი ქვის ცულების ბალკანეთიდან მოხვედრას [Чайлд 1952: 65 - 66]. ევროპული, განსაკუთრებით კი სამხრეთ რუსეთის კულტურების ამგვარ ცულებს უახლოვებენ კოლხეთში აღმოჩენილ ქვის იარაღს, რომელიც რიგი განსხვავების მიუხედავად, სიახლოვეს ამჟღავნებს აღმოსავლეთ საქართველოს ნაწარმთან, რაც მათი ჩრდილოური წყაროდან წარმომავლობითაა ახსნილი [ჯიბლაძე 2007: 40].

რაც შეეხება ქვის ისრისპირს, მარტყოფულ ჯგუფში ის იშვიათია. სამაგიეროდ, კარგადაა წარმოდგენილი ბედენურ ყორღანებში, სადაც ძირითადად გვხვდება სამკუთხა და ფოთლისებრი ფორმის, ფუძემოლარული ცალები, ფაქიზად, ვინრო პარა-

ლელური ამოღარვის ტექნიკით დამუშავებული ზედაპირით. იშვიათად, გვხვდება ყუნ-
ნიანი ისრისპირიც, ასევე ფაქიზად დამუშავებული იგივე ტექნიკით [შატბერაშვილი
და სხვ. 2014: 85].

ქვისა და პასტის სამკაულიდან აღსანიშნავია სხვადასხვა ფორმის მძივები, მათ შო-
რის საინტერესოა ქალცედონის, ონიქსის და ქარვის მძივები. ქარვის მძივები აღმოჩნ-
და ანანაურის № 3 ყორღანში, რომელიც მიჩნეულია ყველაზე ადრეულად არა მარტო
სამხრეთ კავკასიაში, არამედ მთელ ახლო აღმოსავლეთში [მახარაძე, მურვანიძე 2014:
54]. დაახლოებით ამავე ხანისა უნდა იყოს ცილინდრული ფორმის ქარვის მძივები და
ქარვისავე სამკუთხა საკიდი მარტყოფის № 4 ყორღანიდან [ჯაფარიძე 1998: გვ. 26].
მარტყოფის ამავე ყორღანში აღმოჩენილი თეთრი პასტის „დომინოს“ ტიპის მძივები
ზედ ორი ამოღარული წრიტა და წერტილიტ შუაში [ჯაფარიძე 1998: 87], ანალოგებს
პოულობს ბერიკლდეების ძვლის ამგვარივე მძივსაკიდებში [Jalabadze 2014: pl. 30-28].
აღებასტრისგან დამზადებული ასეთივე სამკაული ცნობილია აბანოსხევის ყორღანი-
დან [Gogochuri 2008: Fig. 21 – 5] და ქორეთიდან [ჯაფარიძე 1961: სურ. 37]. თეთრი ქვის-
გან დამზადებული „დომინოს“ ტიპის მძივი აღმოჩენილია ქვასათალის № 6 სამარხშიც,
რომელშიც მტკვარარაქსულ შავპრიალა, ვარდისფერსარჩულიან ბადიასთან ერთად
იყო ხადიკის ყორღანის ერთ-ერთი ჭურჭლის მსგავსი კასრისებრი ფორმის ცალყურა
ქილა [ჯაფარიძე 1961: 211, სურ. 37]. ამ სამარხს ბედენურ და მტკვარარაქსულ კულ-
ტურათა თანაარსებობის ამსახველ ძეგლად თვლიან [ორჯონიკიძე 2004: 183].

ბედენური თიხის ჭურჭელი საგრძნობლად განსხვავდება მარტყოფულისაგან. იგი
ფორმატა მრავალგვარობით და შესრულების უფრო მაღალი ხარისხით ხასიატდება.
ის, რაც ადრეული ყორღანული კულტურის ამ ორ კომპლექსს აერთიანებს, ძირითა-
დად ჭურჭლის ზედაპირის დამუშავებაა. მაგრამ ბედენურ კერამიკაზე იგი უმაღლეს
დონემდეა აყვანილი ისე, რომ მისი სიკრიალე თითქმის ლითონურ ბზინვარებაში გა-
დადის. საერთო ელემენტი, მტკვარ-არაქსის კერამიკიდან მომდინარე, თითქოს მაინც
შესამჩნევია და აახლოვებს ამ ორ კერამიკურ კომპლექსს, მაგრამ ბედენური კერა-
მიკა მაინც იმდენად თავისებურია და რიგ შემთხვევაში, მკვეტრად გამორჩეულიც,
რომ მისი დაკავშირება სამხრეთკავკასიურ სხვა ნებისმიერ კულტურასთან ძალზე
გაჭირდება. სწორედ კერამიკაა ძირითადი, რომელიც ბედენის ტიპის ძეგლებს აერ-
თიანებს. ისიც ხელიტ ნაძერწია და ფაქიზად დამუშავებული იმ დონემდე, რისთვისაც
არ მიუღწევია სამხრეთ კავკასიის არც ერთი დროის თიხის ჭურჭელს. ყორღანული
კერამიკის ფორმები დიდი ოსტატობითაა გამოყვანილი, განსაკუტრებით მომცრო
ზომის თხელკეციანი ჭურჭლისა. მათში ყველაზე მეტად დამახასიატებელია ორი
ტიპი – ერთი ცილინდრულყელიანი და ბირთვისებრმუცლიანი ცალყურა ხელადა და
მეორე – ბიკონუსური ფორმის ცალყურა ტოლჩა [ჯაფარიძე 1991: 149].

ორივე ტიპი იმთავითვე მიჩნეულ იქნა ბედენის კულტურის სუფრის უმთავრეს
ჭურჭლად, ამ კულტურის ძირითად მახასიატებლად. გ. გობეჯიშვილმა ერთ-ერთმა
პირველმა მიაქცია ამგვარ ჭურჭელს განსაკუტრებული ყურადღება, რამდენადაც
დაინახა ამ ნაწარმში ის ნიშნები, რომლიტაც ბედენის კულტურა გენეტიკურად უკა-
ვშირდებოდა როგორც წინამორბედ ადგილობრივ, ისე სხვა რეგიონების სინქრონული
კულტურების კერამიკას. იგი თვლიდა, რომ ორივე ეს ჭურჭელი დამზადების მაღალი
ხარისხითა და მხატვრულად სრულყოფილი ფორმებით, არ უნდა ყოფილიყო საყოფ-
ელთაო და საყოველდღეო მოხმარებისათვის განკუტვნილი. მისი ვარაუდით ასეთ
ჭურჭელს მოიხმარდა იმდროინდელი საზოგადოების ზედა ფენა, ხოლო შემქმნელები

საგანგებოდ შერჩეული კვალიფიცირებული ხელოსნები იყვნენ. ამიტომაც ეს ჭურჭელი უმთავრესად საზეიმო ხასიათისად მიაჩნდა [გობეჯიშვილი 1981: 50].

ამ კულტურის ტოლჩის პარალელების ძიებისას გ. გობეჯიშვილმა ყურადღება მიაპყრო პირველ რიგში, წინარე, მტკვარ-არაქსის კულტურის კერამიკულ პროდუქციას და მიაჩნდა იმ საერთოზე, რაც ამ კულტურის თიხის ჭურჭელს აერთიანებდა. ესაა, კეცის ორფენიანობა, ზოგჯერ ლითონისებრი ბზინვარების მქონე ზედაპირი, ჭურჭლის შეზნეილი ძირი, ბიკონუსური ტანი და სხვ. თუმცა, იქვე აღნიშნავდა, რომ ჩამოთვლილი ნიშნები არ იყო თავმოყრილი მტკვარ-არაქსის კულტურის კერამიკის ერთ რომელიმე ტიპში და გაფანტულია სხვადასხვა ტიპებში, ე. ი. მისი ზუსტი ანალოგი იქ არ ჩანს. უფრო მეტ საერთოს იგი ხედავდა ჩრდილო კავკასიაში, მაიკოპის კულტურის თიხის ჭურჭელში, მიუხედავად იმისა, რომ ბედენურისგან განსხვავებით იგი უყურო იყო და ფერთაც სხვა. მაგრამ მაინც, ამ კულტურას იგი მონათესავედ მიიჩნევდა. ბედენურთან დაკავშირებულ მაიკოპური ფორმების სახესხვაობას იგი ამჩნევდა ჩრდილო-აღმოსავლეთ კავკასიაშიც – დაღესტანში, განსაკუთრებით გინჩის აკლდამების თიხის ჭურჭელში. რამდენადაც დაღესტანში ამგვარი კერამიკა არაა ადგილობრივი, მისი იქ გამოჩენა ბედენისა და მაიკოპის კულტურებიდან ერთ-ერთის გავლენების შედეგი უნდა ყოფილიყო. ამ კულტურების თიხის ჭურჭლის ფორმებს კი, მისი აზრით, წინააზიური ფესვები ჰქონდა. თუმცა, ამ მიმართულებით წარმოებულმა კვლევამ, მეტ-ნაკლებად მსგავსმა ორიოდ ანალოგმა ავტორი დაარწმუნა, რომ ბედენის ჭურჭელს ზუსტი პარალელი მხოლოდ საქართველოში, ძირითადად მტკვრისა და ხრამის ორმდინარეთში ეძებნება. აქვე იგი არ გამორიცხავდა მათ არსებობას საქართველოს სხვა რაიონებში, ასევე, დასავლეთ აზერბაიჯანსა და სომხეთში, რაც შემდგომში სავსებით გამართლდა [გობეჯიშვილი 1981: 55]. და მაინც, ავტორი თვლიდა, რომ ამ ჭურჭლის წარმომავლობა დაკავშირებული უნდა ყოფილიყო როგორც ადგილობრივ, ისე ახლო აღმოსავლეთის კულტურათა კერამიკულ ზოგიერთ ფორმასთან, რომელთა დერივატიც შეიძლება იყოს ბედენური და მაიკოპური ჭურჭელიც. აღნიშნული მოსაზრების დასამტკიცებლად ავტორს მოჰყავს არაერთი პარალელი მთელი ძველ-აღმოსავლური სამყაროს სხვადასხვა ხანის ძეგლების, ხშირად განსხვავებული ტექნოლოგიით დამზადებული, ზოგჯერ მოხატული კერამიკის ფორმებსა, თუ ცალკეულ ორნამენტულ სახეებში. თუმცა, ბედენურ ჭურჭელს ასეთ უზარმაზარ ტერიტორიაზე ზუსტი პარალელი მაინც არ მოეძებნა და მსგავსება იქ გავრცელებულ ადრეული კულტურების თიხის ჭურჭელთან მხოლოდ ცალკეული ელემენტებით შემოიფარგლა ისევე, როგორც ჩრდილო კავკასიის, ტრიპოლიეს, სამხრეთ და ცენტრალური ანატოლიის კულტურებთან, რამაც იძულებული გახადა ავტორი ბედენის ამ ტიპის ჭურჭლის წინაპრად მაინც მტკვარ-არაქსის კულტურა მიეჩნია [გობეჯიშვილი 1981: 62].

ბედენური ტოლჩა სამ ტიპად შეიძლება დაიყოს: I ტიპის ტოლჩისთვის დამახასიათებელია ბიკონუსური კორპუსიდან უშუალოდ, ან დაბალი ღარით გამოყოფილი გადაშლილი პირი და ბრტყელი ან ოდნავმედრეკილი ძირი. გამოყვანილი ყური, როგორც წესი, კორპუსის ზედა ნაწილზეა მიძერწილი. ზოგჯერ ყურის მიძერწვის ადგილი უღვაშისებურადაა დაგრეხილი. გარდატეხის ხაზი ამ ტიპის ჭურჭელს ძირითადად კორპუსის ქვედა ნაწილზე გასდევს, იშვიათად – შუაზეც, მსგავსად ოხერახევის (ტაბ LXIV), ხოვლეს (ტაბ LXIII-2), სასირეთის (ტაბ LXXIX), აბანოსხევისა (ტაბ LXIX-1,5) და ტყემლარას IV ყორღანის ძირითადი სამარხის (ტაბ XLVII-10,12) ცალეებისა.

ამგვარი ტოლჩა ძირითადად ორნამენტის გარეშეა, გვხვდება მსხვილი, მრგვალი ფოსო, დატანილი კორპუსზე, ყურის მოპირდაპირე მხარეს, რაც განსაკუთრებით ახასიათებს კახეთისა და ბედენის ჭურჭელს. ზოგჯერ ფოსო ორნამენტის შემადგენელ ნაწილს წარმოადგენს, სადაც მასთან ერთად მოცემულია მომცრო კოპებით შემდგარი წრე, მსგავსად ლითონის ზოგიერთი ნაკეთობისა [გობეჯიშვილი 1981: სურ. 25, 26]. კოპები გვხვდება ფოსოს გარეშეც. ტყემლარას IV ყორღანის ძირითადი სამარხის ჭურჭელს კორპუსის ზედა ნაწილზე ორმაგი კოპების სარტყელი შემოუყვება. ორმაგი კოპების რიგი ჩამოსდევს მას ყურთანაც (ტაბ XLVII-12). განსხვავებულია ოხერახევის, ხოვლესა და ბერიკლდეების № 1 ყორღანების ჭურჭლის შემკობა. ნაცვლად კოპებისა, აქ ვხვდავთ კორპუსის ზედა ნაწილზე წვრილი ნაკანრითა და წერტილებით გამოყვანილ ხაზოვან სარტყელებსა და ზიგზაგებს, დაშტრიხულ რომბებსა და სამკუთხედებს. წვერით ქვემოთ მიმართული დაშტრიხული სამკუთხედების ორმაგი სარტყელი შემოსდევს კორპუსზე ქვემო ქართლის № 5 ყორღანის ერთ ამგვარსავე ტოლჩას. ბედენის № 5 ყორღანში აღმოჩენილია ამ ტიპის ჭურჭლის ბაზაზე დამზადებული ჩაიდანის [გობეჯიშვილი 1981: ტაბ. XXIII]. ბოლო ხანებამდე ამ ტიპის ტოლჩა, მსგავსად I ტიპის ხელადისა, უცნობი იყო თრიალეთისათვის [ჯაფარიძე 1975: 154], ახლა კი ის აღმოჩნდა L ყორღანში.

II ტიპის ტოლჩა აგებულიებით რამდენადმე ნააგავს ბიკონუსურტანიანს. ოღონდ მას გარდატეხის ხაზი იმდენად დაბლა აქვს დაწეული, რომ ჭურჭლის კორპუსს ცილინდრული ფორმა აქვს მიღებული. ყური ამგვარ ჭურჭელს კოსპუსზე აქვს მიმაგრებული. განსხვავებულია მარტყოფის № 3 ყორღანის ძირითადი სამარხის ტოლჩა, რომელსაც წინარე ხანის ჭურჭლის მსგავსად ყური პირთან აქვს მიმაგრებული. მტკვარარაქსული და მარტყოფული ელფერისაა მისი შემკობაც – პირქვეშ შემოყოლებული, წვერით ზემოთ მიმართული დაშტრიხული სამკუთხედების მწკრივი [ჯაფარიძე 1998: სურ. 25 – 50].

ამ ტიპის ტოლჩას ამკობს ამოღარული და ნაკანრი ვერტიკალური და ჰორიზონტალური პარალელური ღარების სექციებს შორის მოქცეული დაშტრიხული რომბები, წვერით ქვემოთ მიმართული დაშტრიხული სამკუთხედები. რელიეფური ორნამენტი იშვიათია. ხოვლეს ყორღანის № 2 ბედენური სამარხის ტოლჩას მხარზე შემოსდევს დაბალრელიეფური დაკეჭნილი რანტი. მსგავსი ჭურჭელია ქვემო ქართლის № 5 – 7 ყორღანებშიც (ტაბ XLIII). არის ის ბედენის № 5 და ტყემლარას IV ყორღანის ძირითად სამარხშიც (ტაბ... XXXIX; XLVII-9). ამგვარი ტოლჩის ზუსტი ანალოგია ორყურა ჭურჭელი წნორის I და II ყორღანებიდან (ტაბ XXII); არის მარტყოფის № 5 (ჯაფარიძე 1998:48). სასირეთის (ტაბ LXXIX). ქვემო ქართლის № 4 ყორღანებშიც (ტაბ XLI-2). მას ვხვდებით ივრისპირების ბედენურ ყორღანში [კაპანაძე 1984]. არის ის ქორეთის № 1 სამარხსა [ჯაფარიძე 1961: სურ. 29] და ზილიჩას ყორღანშიც (ტაბ XXVI). მსგავსი ფორმის ნაწარმი ცნობილია ორჭოსნის [ორჯონიკიძე 2005: ტაბ. V – 6, 7], ხაშურის ნაცარგორისა [რამიშვილი 2013: ტაბ. XXXIV] და ბერიკლდეების [ჯალაბაძე 1998: ტაბ. VI – VII] ნასახლარებიდანაც. საქართველოს ფარგლებს გარეთ მას ვხვდებით ბერკაბერის ყორღანსა [Гаспарян 1987] და ველიკენტის კატაკომბებში [Гаджиев, Корневский 1984: рис. 1].

III ტიპის ტოლჩა მომრგვალებულტანიანია. მისთვისაც ძირითადად ამოღარული და ნაკანრი ორნამენტია დამახასიათებელი. რელიეფურ შემკობას აქაც ნაკლებად ვხვდებით. ამგვარი ტოლჩა არის ხოვლეს № 2 სამარხში (ტაბ LXIII-2), ზილიჩას № 2

(ტაბ XXVI-2), აბანოსხევისა (ტაბ LXX) და ალაზნის I ყორღანებში. უკანასკნელი შემკულია რელიეფური წრითაც [Дедабришвили 1979: таб. 28]. ამგვარივე ფორმის ჭურჭელი ცნობილია ზველისა [ორჯონიკიძე 1983: ტაბ. 30 – 1] და ორჭოსნის [ორჯონიკიძე 2005: ტაბ. VII – 10] ნასახლარებიდანაც. არის ის ხაჩენაგეტში [Кушнарева 1954: 167], მსგავსი აბანოსხევის ცალისა.

ბედენურ ყორღანებში გვხვდება ხელადის ორი ტიპი. ორივე ტიპს თითქმის ერთნაირი აგებულება აქვს – ცილინდრული, ზოგჯერ შუაში ოდნავგამობერილი ყელი და მომრგვალებული კორპუსი. ძირითადი განსხვავება ყურის მიძერწვის მანერასა და ორნამენტის დატანის ხერხებშია: I ტიპის ხელადას ყური ყელსა და მხარზე აქვს მიმაგრებული, II ტიპს კი იგი კორპუსზე აქვს მიძერწილი. ორივე ტიპი ერთად გვხვდება ალაზნის, ბედენის, ხოვლესა და ტყემლარას ყორღანებში. აქვე უნდა ითქვას, რომ ტყემლარას IV ყორღანის ჩაშვებულ, ბედენისავე კულტურის სამარხში მხოლოდ მეორე ტიპის ხელადაა აღმოჩენილი, განსხვავებით ამავე ყორღანის ძირითადი სამარხისა, სადაც ორივე ტიპია წარმოდგენილი. აქვეა აღსანიშნი, რომ თრიალეთის ყორღანებისთვისაც მხოლოდ II ტიპის ხელადაა დამახასიათებელი (XII, XXII, L ყორღანები).

ორივე ტიპის ხელადა შემკულია ამოღარული სარტყელებითა და „მარგალიტებით“. ასეთი ორნამენტი ამკობს ალაზნის, ბაკურციხის და ბედენის ყორღანების ნაწარმს. თუმცა, უნდა ითქვას, რომ II ტიპის ხელადა უფრო უხვადაა ორნამენტირებული და გამოირჩევა გრაფიკული შემკობის მომეტებული გამოყენებითაც.

„მარგალიტებით“ ჭურჭლის შემკობა ასევე დამახასიათებელია ჩრდილოკავკასიისთვისაც, ნოვოსვობოდნიას კერამიკაზე. მაგრამ არის სხვაობაც, შენიშნული ჯერ კიდევ გ. გობეჯიშვილის მიერ – ბედენურ ნაწარმზე კოპები დაძერწილია და არა შიგნიდან გამოყვანილი, რასაც ადგილი აქვს ჩრდილოკავკასიურ ნაწარმზე [გობეჯიშვილი 1981: 73]. მიუხედავად ამისა, იგი მაინც ხედავდა ახლო კავშირს ამ ორი კულტურის თიხის ჭურჭელში. თუ გავითვალისწინებთ ჭურჭლის შიდა მხრიდან გამოყვანილი კოპების არსებობას ალაზნის ყორღანში [Дедабришвили 1979: таб. XXVII], ზველსა და ღრმახევისთვის ზოგიერთი მოგვიანო კომპლექსის თიხის ჭურჭელზე, ამ კავშირს მეტი დასაბუთება ეძლევა. შეიძლება ითქვას, რომ შიგნიდან გამოყვანილი კოპები საქართველოში და შესაძლოა, მთელს სამხრეთ კავკასიაშიც, პირველად სწორედ ბედენური კულტურის კერამიკაზე ჩნდება [ორჯონიკიძე 1983: 39].

როგორც აღვნიშნეთ, II ტიპის ხელადას ღარებისა და „მარგალიტების“ გარდა, ამკობს გრაფიკული ორნამენტიც – ნვერით ქვემოთ მიმართული დაშტრიხული სამკუთხედების მწკრივები მხარზე, განლაგებული ზოგჯერ სართულებად [ჯაფარიძე 1998: სურ. 43]. დაშტრიხული სამკუთხედებია გამოყვანილი ქვემო ქართლის № 4 და № 6 ყორღანთა ხელადაებზეც. ამ სამკუთხედების ფუძეს შემოყოლებულია „მარგალიტები“, ღარები, წინვისებრი ორნამენტი [ჯაფარიძე 1998: სურ. 43, 49, 50], მსგავსად მარტყოფის № 5 [ჯაფარიძე 1998: სურ. 29] და ბაკურციხის (ტაბ II) ყორღანთა ცალებისა.

მსგავსი ხელადა კარგადაა ცნობილი შიდა ქართლსა და თრიალეთშიც – ტყემლარას [შატბერაშვილი და სხვ. 2010: ტაბ. III – 3, 10]. დურნუკის [შატბერაშვილი და სხვ. 2013: ტაბ. II – 5], თრიალეთის L [ნარიმანიშვილი 2009: ტაბ. 26, 31] და ხოვლეს [ჯაფარიძე 1998: სურ. 57] ყორღანებიდან. ღარებითა და „მარგალიტებით“ შემდგარი ორნამენტი აქვს ბედენის № 5 [გობეჯიშვილი 1981: სურ. 15] და დურნუკის [შატბერაშვილი და სხვ. 2013: ტაბ. II – 4] ყორღანების ამგვარი ფორმისგან შემდგარ ორმაგ ჭურჭელსაც. ანალოგიურ ჭურჭელს უნდა ეკუთვნოდეს ალაზნის № 1 ყორღანში აღ-

მოჩენილი ფრაგმენტებიც [Дедабришвили 1979: 33]. ალაზნის № 2 ყორღანში კი მსგავსი ჭურჭელია გამოყენებული ჩაიდნის დასამზადებლად [Дедабришвили 1979: таб. 27, LIII]. ფრაგმენტების სახით იგი ცნობილია ალაზნის № 1 ყორღანიდანაც [Дедабришвили 1979: 35]. მსგავსი ჭურჭელი უნდა იყოს ხელთუბნის № 2 ყორღანშიც [მინდიაშვილი 1993: ტაბ. II].

მარტყოფისა და ქვემო ქართლის ველის ბედენურ ყორღანთა ამ ტიპის ხელაღები უფრო მეტად ნაკანრი გეომეტრიული სახეებითაა შემკული [ჯაფარიძე 1998: სურ. 29, 43, 49, 50]. ანალოგიურ სურათს ვხედავთ დმანისის № 1 ყორღანშიც, სადაც ხელაღები შემკულია წინვისებრი ორნამენტით, ასევე მხარზე შემოყოლებული „მარგალიტების“ ორმაგი მწკრივის ქვეშ მოქცეული, წვერით ქვემოთ მიმართული ნაკანრი სამკუთხედების მწკრივით, შიგ ჩახაზული რომბებით. აქვეა ნაკანრ სარტყელებს შორის მოქცეული ვერტიკალური ნაკანრი პარალელური ზოლების სექციები. გამოყენებულია წერტილოვანი ორნამენტიც [Кахиანი и др. 1995: таб. 98]. რომბების სარტყელია ბერიკლდეების № 1 ყორღანის ხელადაზეც. ამ რომბებს ზემოდან და ქვემოდან საზღვრავს ორმწკრივად შემოყოლებული წვერილი ფოსოები. აქვე აღმოჩენილ მეორე ცალყურა ჭურჭელს მომრგვალებული მუცლით და ჩალარული ყელით [Koridze 2012: pl. 49], შეიძლება შევუდაროთ აბანოსხევის ზოგიერთი ხელადა შემკული კოპებით, ან ბერიკლდეების ნასახლარის მსგავსად, კორპუსზე ჩამოყოლებული პარალელური დაბალრელიეფური ზოლებით [Gogochuri 2008: pl. 20 – 2,5].

ბედენურ ყორღანებში ჯამი სხვადასხვა ვარიანტითაა წარმოდგენილი. გვხვდება როგორც ყურიანი, ისე უყურო ჯამები. არის ფეხიანი ჯამებიც, მსგავსი ხის ანალოგიური ჭურჭლისა. დაახლოებით ამგვარივე ფორმის ჯამები ცნობილია თრიალეთის 25-ე ყორღანიდან. ამ ჯამების კორპუსის ზედა ნაწილი შემკულია ამოღარული და ჩაზნექილი ორნამენტით, ხაზოვან-პრიალა ბადით, წერტილებითა და წვერილი კოპებით [გოგაძე 1972: ტაბ. 11 – 2 – 4]. რამდენადმე განსხვავებულია დალისმთის № 4 ყორღანის ჯამი, მხარზე შვერილებიანი ყურებით [ჯაფარიძე 1998: სურ. 36]. ამავე ყორღანის მეორე ჯამი კი ახლო დგას მარტყოფის № 3 ყორღანის ჩაშვებული სამარხის უყურო ჯამთან [ჯაფარიძე 1998: სურ. 24]. ასევე, ტაშირის ფართოპირიან, მომრგვალებულტანიან ჯამებთან [კახიანი ლილვაშვილი 2006: ტაბ. VI]. ქვემო ქართლის № 9 ყორღანის მტკვარარაქსული იერის ცალყურა ჯამი მსგავსია თეთრიქვების № 4 [ჭაბაშვილი 2004: ტაბ. II – 4] და ანანაურის № 2 ყორღანის [ფიცხელაური 2013: 31] ასეთივე ჭურჭლისა. მრავლადაა მტკვარარაქსული იერის პირმოყრილი ჯამები ანანაურის № 3 და ჭინჭრიანიგორის ყორღანებშიც [მახარაძე, მურვანიძე 2014: ტაბ. VI, IX].

ქილის ფორმის ჭურჭელი ცალყურა, ორყურა და სამყურაა. ფორმით მსგავსია სამყურა ქილები აბანოსხევის, სასირეთისა და ორწყლების № 7 ყორღანიდან. გარკვეული სიახლოვე ჩანს აბანოსხევის ყორღანის ორყურა ქილასთანაც, რომელსაც ასევე კორპუსზე ამოღარული სამკუთხედების მწკრივი შემოსდევს [Gogochuri 2008: pl. 19 – 4].

კატრიანის ყორღანის ცალყურა ქილა ვინროყელიანია, გამობერილი მუცლით და ყურით კორპუსზე (ტაბ LXVII-1). მას შეიძლება დავუახლოვოთ თეთრიქვების № 4 ყორღანის ქილა. თუმცა, მას უფრო ვინრო და მაღალი ცილინდრული ყელი აქვს. ყურიც განსხვავებულად – სფერული კორპუსის ზედა ნაწილზე აქვს მიძერწილი ამავე ყორღანის მეორე ქილის მსგავსად, რომელსაც კორპუსზე სამ-სამი ვერტიკალური, პარალელური რელიეფური ზოლიც ჩამოსდევს (ტაბ IX-2). კატრიანისა და

თეთრიქვეების ყორღანთა ამგვარ ჭურჭელს რამდენადმე უახლოვდება ველიკენტის კატაკომბებში აღმოჩენილი ორი ქილა [Гаджиев, Кореневский 1984: рис. 1 – 15, 18] და მტკვარარაქსული ზოგიერთი ჭურჭელი ირანის გეოი-თეფეს K_1 ფენიდან [Кушнарева, Чубинишвили 1970: рис. 35 – 31]. ანალოგიური მოყვანილობისაა სომხეთში, კაროტხოგერის № 5 სამარხის მტკვარარაქსული ჭურჭელიც იმ განსხვავებით, რომ ყურები იქ ყელსა და კორპუსზეა მიძერწილი [Петросян 1989: таб. 30 1 - 4]. ასეთივეა ხიზანანთგორის C ფენის ზოგი ქილაც [კიკვიძე 1972: 17]. ამირანის გორის 36-ე სამარხის „პიქტოგრამიანი“ ჭურჭელი ანალოგებს პოულობს თეთრიქვეების ყორღანის ქილასთან [ჩუბინიშვილი 1963: ტაბ. V – 1]. გარკვეული პარალელები შეიძლება შევნიშნოთ დიდუბე-კიკეთის რიგის ძეგლებთანაც. თუმცა, იქ ჭურჭელს ყური უმეტესად ყელსა და მხარზე აქვს მიძერწილი, რითაც განსხვავდება ყორღანული მასალისაგან.

ბედენური ყორღანების კერამიკულ კოლექციაში მნიშვნელოვანი ადგილი უკავია დერგის ტიპის ჭურჭელს. იგი საკმაოდ მრავალრიცხოვან ჯგუფს ქმნის და ძირითადად ორი ტიპითაა წარმოდგენილი, რომელიც თავის მხრივ შეიცავს რამოდენიმე ქვეტიპსაც. გვხვდება ყელიანი და უყელო დერგი. ყელიანი დერგი არის მომრგვალებულტანიანი და ბიკონუსური ფორმისა. ხოლო უყელო დერგი წარმოდგენილია მრგვალტანიანი და კასრისებრი ქვეტიპებით.

მომრგვალებულტანიანი ყელიანი დერგი ერთ-ერთი ყველაზე მეტად გავრცელებული ჭურჭელია ამ კულტურის სამარხულ კომპლექსებში. მას აქვს ვიწრო, ცილინდრული ფორმის ყელი, კვერცხისებრი ან სფერული კორპუსი და ვიწრო, ბრტყელი ძირი. ორი მასიური ყური, როგორც წესი, კორპუსის ზედა ნაწილზე, მხართან აქვს მიძერწილი. ზოგიერთი ასეთი დერგი შემკულია მხარზე შემოყოლებული წვრილი კოპების მწკრივით, რასაც ვხედავთ ბაკურციხის, ალაზნის, მარტყოფის № 5, თრიალეთის L, აბანოსხევისა და ტყემლარას IV ყორღანებში (ტაბ II; XXII; LIII; LXVIII-1,2; XLVIII).

იშვიათად, არის რელიეფური წრე [ნარიმანიშვილი 2009: ტაბ. 22], ან წრეში მოქცეული კოპები, შუაში კოპით [Дедабришвили 1979: таб. 28]. არის რელიეფური გველის გამოსახულებაც [შატბერაშვილი და სხვ. 2010: ტაბ. IV – 1]. იშვიათად, კოპებთან ერთად მოცემულია რომბები და დაშტრიხული ლენტები [გობეჯიშვილი 1981: სურ. 40].

ბიკონუსურტანიანი ქვეტიპის დერგი ნაკლებადაა გავრცელებული. მარტყოფის № 2 მარტყოფული წრის ყორღანში ორი ამგვარი ჭურჭელია აღმოჩენილი [ჯაფარიძე 1998: სურ. 5, 6]. არის ის ქვემო ქართლის № 5 ბედენურ ყორღანსა და ტყემლარას № 2 ყორღანშიც [ჯაფარიძე 1998: სურ. 43; შატბერაშვილი და სხვ. 2010: ტაბ. I - 6]. ამგვარ ჭურჭელს აქვს საშუალო ან განიერი პირი, დაბალი ცილინდრული ყელი, მკვეთრად ბიკონუსური ტანი და ბრტყელი, ვიწრო ძირი. შემკობას წარმოადგენს ნაკანრით გამოყვანილი ტეხილხაზოვანი, ზოგჯერ წერტილებით შევსებული ლენტები მხარზე, პარკეტული ორნამენტი და სხვ. (ტაბ III; IV; XLV-6) ფორმით მტკვარარაქსულ ნაწარმთან ახლო მდგომი ეს ჭურჭელი შემკულია ბედენური ხასიათის ორნამენტით. იგი შეიძლება მივიჩნიოთ როგორც ბედენური, ისე მარტყოფული ყორღანების საერთო ფორმად [ორჯონიკიძე 1996: 4].

უყელო დერგის მრგვალტანიანი ქვეტიპი აღმოჩენილია ბედენის, თრიალეთის 27-ე და L, ალაზნის, ტყემლარას IV და სხვ. ყორღანებში. ამგვარ დერგს აქვს კვერცხისებრი ან სფერული მოყვანილობის კორპუსი, რომელიც უშუალოდ უერთდება პირს. შემკობას წარმოადგენს ვერტიკალური რელიეფური ზოლების მწკრივი კორპუსზე, კოპები და სხვ. (ტაბ XLVIII-2; XXII; L)

ამ ფორმის ზოგიერთი დერგი ძალზე უახლოვდება ჩრდილო კავკასიურ და ყუბანს იქითპირეთის დერგებს [კახიანი, ლლიღვაშვილი 2006: 214]. კასრისებრტანიანი დერგი

ყორღანებში იშვიათია. მას უფრო ნასახლარ ძეგლებზე ვხვდებით. ყორღანებში კი ცნობილია მარტყოფის № 5 ყორღანიდან [ჯაფარიძე 1998: სურ. 30]. ანალოგიური ფორმა აქვს კატრიანის ყორღანის შედარებით მომცრო ზომის ჭურჭელსაც [Makharadze 2008: fig. 37]. მას ვხვდებით ასევე საჩხერის სამაროვანზე [ჯაფარიძე 1961: ტაბ. XXII] და ჩრდილო კავკასიაში, ოსეთის ტერიტორიაზე, ზოგჯერ განსხვავებულად მიძღვნილი ყურით [Ростунов 1988: рис. 26].

ცალკე ჯგუფს ქმნის სხვადასხვა ტიპის, ზედაპირდაღარული უხეში ჭურჭელი. იგი მკვეთრად განირჩევა ბედენური ყორღანების ფაქიზი ნაწარმისაგან. ამგვარი ჭურჭლის ზედაპირი დაფარულია უსისტემოდ მიმართული სავარცხლისებრი ღარებით. იგი ცნობილია მარტყოფის № 3 ყორღანის ძირითადი სამარხიდან [ჯაფარიძე 1998: სურ. 26], აბანოსხევის ყორღანიდან [Gogochuri 2008: Fig. 18]. იგი აღმოჩნდა ალაზნის I ყორღანის ყრილშიც [Дедабришвили 1979: XXX]. უფრო მრავლად კი ამგვარი ჭურჭელი გვხვდება შიდა ქართლის ბედენურ ნასახლარებზე [მახარაძე 1994: 59; ჯალაბაძე 1998: ტაბ. II; რამიშვილი 2013: 31]. ეს კერამიკული ტექნიკა კარგადაა წარმოდგენილი აფხაზეთის დოლმენებშიც, რომლის მსგავსი ჭურჭელი ფართოდ იყო გავრცელებული აღმოსავლეთ კავკასიისპირეთში და უფრო ჩრდილოეთით მდებარე ოლქების ადრეულ კულტურებში [გოგაძე 1972: 91].

ორი კულტურული სამყაროს – ევროპისა და აზიის შესაყარზე მდებარე კავკასიის აღმოსავლეთ ნაწილში, ბრინჯაოს ხანის ადრეულ საფეხურზე გავრცელებული მტკვარარაქსული კულტურა დროთა განმავლობაში ფართოვდება, ძირითადად სამხრეთის მიმართულებით მიიწევს და იკავებს უზარმაზარ ტერიტორიას, მოიცავს რა ჩრდილო-აღმოსავლეთ ანატოლიას, ჩრდილო-დასავლეთ ირანსა და აღმოსავლეთი ხმელთაშუა ზღვისპირეთის მთელ რიგ რაიონებს. მახლობელ აღმოსავლეთში მისმა ფართო განფენამ განაპირობა ძველად აღმოსავლურ სამყაროსთან კონტაქტების გაძლიერება, გაზარდა ამ კულტურის მატარებელი ტომების როლი წინააზიის უძველეს ისტორიაში, აქცია კავკასია და ბუნებრივია, აღმოსავლეთი საქართველოც, სამხრეთის დაწინაურებული სამყაროს განუყოფელ ნაწილად, მის ჩრდილო პერიფერიად [ჯაფარიძე 1976: 62 – 63].

ვითარება ძირეულად იცვლება ამ კულტურის ბოლოსათვის, როდესაც თავისი არსებობის თითქმის ათასწლოვანი პერიოდის მიწურულს შეცვლილი ბუნებრივი პირობების, საზოგადოების სამეურნეო საქმიანობაში მომხდარი მკვეთრი გარდატეხის, მძლავრი მიგრაციული პროცესების, თუ სხვა, ჯერ კიდევ ბოლომდე დაუდგენელი მიზეზების გამო მტკვარ-არაქსის კულტურა კრიზისს განიცდის, რაც მისი გავრცელების სხვადასხვა რეგიონში სხვადასხვანაირად წარიმართა. აღმოსავლეთ საქართველოში ამ კრიზისის ერთ-ერთ მთავარ გამომწვევ მიზეზად ყორღანული კულტურის მატარებელი ტომების გამოჩენა სახელდება [ჯაფარიძე 1998: 143]. ვრცელდება დაკრძალვის ახალი წესი – ინდივიდუალური ყორღანული სამარხი, რომელსაც არ გააჩნია ადგილობრივი ტრადიცია. დასაფლავების ეს წესი კავკასიის ჩრდილოეთით მოსახლე ტომებისათვის იყო დამახასიათებელი, რომლებიც ამ პერიოდისთვის აქტიურდებიან სამხრეთი კავკასიის მიმართულებით [Burney 1958: 175]. ჩრდილოური გავლენების გაძლიერება, ჩანს, მხოლოდ კავკასიის მიმართულებით არ მომხდარა. ეს პროცესი ინტენსიურად წარიმართა შუა აზიასა და ბალკანეთშიც, რამაც მთლიანობაში საკმაოდ მასშტაბური ხასიათი მიიღო [ჯაფარიძე 1998: 173; Makharadze 2014: 226]. ამიერიდან აღმოსავლეთი საქართველო გარკვეული ხნით ჩამოცილდა წინააზი-

ურ სამყაროს, რომელთანაც მას ტრადიციულად მჭიდრო კულტურული კავშირები გააჩნდა და მოექცა ჩრდილოურ კულტურათა ორბიტაში. ჩრდილოეთის ოლქებთან ურთიერთობა ნათლად აისახა არა მარტო სამარხის ტიპსა და დაკრძალვის წესში, არამედ, სამარხეული ინვენტარის მნიშვნელოვან ნაწილშიც. ამიტომ, გაუმართლებლად მიგვაჩნია სამხრეთი კავკასიის ამ დროის არქეოლოგიური კულტურების ჩრდილოეთთან კავშირის კატეგორიული უარყოფა და მათი მთლიანად წინააზიურ ცივილიზაციათა სივრცეში მოქცევა [ფუთურძე 2011: 48]. რასაკვირველია, არავინ თვლის, რომ წინააზიურ სამყაროსთან კავშირი სავსებით შეწყდა და რომ მისი კულტურული მიღწევები აქ არ იქნა გაზიარებული. ცნობილია, რომ სწორედ სამხრეთიდან შემოდიოდა ლითონის იარაღის გარკვეული ნაწილი და საიუველირო საქმიანობისათვის საჭირო ტექნოლოგიები, რასაც უზრუნველყოფდნენ ვაჭრებისა და მოხეტიალე ხელოსნების მცირე ჯგუფები [Кушнарева, Рысин 2000: 81]. მაგრამ არავის უარუყვია სამხრეთ რუსეთის სტეპებისა და ჩრდილო კავკასიის ადრეულ კულტურებთან მჭიდრო კავშირ-ურთიერთობის არსებობაც. სწორედ აღმოსავლეთი და ცენტრალური ევროპის დიდ კულტურულ წრეებში ვლინდება ადრეული ყორღანებისათვის დამახასიათებელი ელემენტების ერთობლიობა, როგორც სამარხის ტიპსა და დაკრძალვის წესში, ისე არქეოლოგიურ მასალებში, მათ შორის, განსაკუთრებით ნათლად, თიხის ჭურჭელში [Burney 1958; გოგაძე 1972; გობეჯიშვილი 1981; ჯაფარიძე 1998; ორჯონიკიძე 2014]. ზოგი მკვლევარი, მართალია, არ უარყოფს ჩრდილო ოლქების კულტურათა გავლენების არსებობას, მაგრამ მათ მხოლოდ უმნიშვნელო როლს ანიჭებს. უმთავრესად კი მიიჩნევენ სამხრეთის დანიშნულ ცენტრებს, რომელთა შორის გამორჩეული ადგილი აქვს მიკუთვნებული სომხეთის მთიანეთს, მცირე აზიასა და სირიას, საიდანაც ხედავს ნოვაციების ძირითადი ნაკადის – ლითონის იარაღ-სამკაულის ჯერ სამხრეთ კავკასიაში, აქედან კი – ჩრდილოეთით გადაცემის გზას. რაც შეეხება ჩრდილოეთს და აღმოსავლეთ ევროპას საერთოდ, მისი კულტურის კვალს მხოლოდ ცალკეულ, არცთუ უმნიშვნელო ისეთ ელემენტებში ხედავს, როგორცაა სამარხის ტიპი, დაკრძალვის წესი, თიხის ჭურჭელი და სხვა [Кушнарева, Рысин 2000: 60 - 109], რომელთაც გადამწყვეტი მნიშვნელობა უნდა მიენიჭოს კულტურის სახის ჩამოყალიბებისა და მოსახლეობის მასობრივი გადაადგილების პროცესების რეკონსტრუქციისას. თუმცა, არც ლითონის იარაღის გავრცელების მხრივ აქ ყველაფერი ნათელი. როგორც ზემოთ აღვნიშნეთ, გაუმართლებლად მიგვაჩნია ადრეული ყორღანებისთვის დამახასიათებელი სატევრის ერთ-ერთი ტიპის სომხეთში, ელარში აღმოჩენის საფუძველზე, ამგვარი იარაღის სამხრეთული წარმომავლობის მტკიცება მაშინ, როცა მსგავსი ფორმა ფართოდაა წარმოდგენილი ჩრდილო ზონის არაერთ კულტურაში. არც ხოვლეს ყორღანის აღსებრპირიანი ხელშუბისპირი გამოდგება შუალედურ რგოლად ამგვარი იარაღის ანატოლიიდან (სადაც იგი მეტად იშვიათია) ჩრდილოეთით გავრცელების გზაზე. სინამდვილეში, პირიქით მოვლენასთან უფრო უნდა გვეკონდეს საქმე – ჩრდილოეთში ამგვარი იარაღი მრავლადაა, ვარიანტებითაა წარმოდგენილი და სამხრეთითაც აქედან ჩანს გავრცელებული [ჯაფარიძე 1998: 150].

რა მოსდის მრავალსაუკუნოვან მტკვარ-არაქსის კულტურას ადრეული ყორღანების გავრცელების ხანაში, მთლიანად ქრება იგი ახალი კულტურის გამოჩენის შედეგად, თუ მისი ტრადიციები გარკვეულწილად კვლავაც განაგრძობს არსებობას, კონკრეტულად რა სახით ვლინდება ეს ნიშნები მატერიალურ კულტურაში, ყოველთვის ინვესტა მკვლევართა განსაკუთრებულ ინტერესს. იმ ეპოქალური ძვრების მიუხედავად,

რაც ახალი – ყორღანული კულტურის გამოჩენას მოჰყვა შედეგად, მტკვარარაქსული ტრადიციები აღმოსავლეთი საქართველოს თითქმის ყოველი რეგიონის მატერიალურ კულტურაში მეტ-ნაკლებად მაინც შემორჩა. როგორც ჩანს, ეს ტრადიციები არაა ერთგვაროვანი და სხვადასხვა ლოკალური ვარიანტის ნიშნებს შეიცავს, რამდენადმე სახეშეცვლილს, ახალ კულტურასთან შეხების გამო [ორჯონიკიძე 2004: 172]. ფიქრობენ, რომ მარტყოფული ჯგუფის ყორღანების კერამიკა მტკვარ-არაქსის კულტურასთან გენეტიკურ კავშირშია [გოგაძე 1972: 19; ჯაფარიძე 1998: 69], ან სულაც, ეს ჯგუფი მტკვარ-არაქსის კულტურის ფინალურ ეტაპს წარმოადგენს [Кушнарева, Чубинишвили 1970: 159; მინდიაშვილი 1993; Махарадзе, Орджоникидзе 2007]. მარტყოფული კერამიკის მნიშვნელოვანი ნაწილი, მართლაც, მჭიდროდ უკავშირდება მტკვარ-არაქსის კულტურას. ორივეგან გვხვდება ბიკონუსური, სამნაწილადი და მსხლისებრი ფორმის ჭურჭელი სადა ზედაპირით, ან შემკული ძირითადად ჭრილი გეომეტრიული, ტეხილბ-აზოვანი, ზოგჯერ კი ზოომორფული სტილიზებული გამოსახულებებით. ამგვარ ჭურჭელზე ნათლად აისახა ურთიერთობა მტკვარ-არაქსის კულტურის ორ წრეს: შიდა ქართლურსა და სამხრეთულს შორის, რასაც ადგილი უნდა ჰქონოდა ძირითადად აღმოსავლეთ საქართველოს ტერიტორიაზე, სადაც ორივე ეს ლოკალური ვარიანტი უკვე არსებობდა. ამდენად, მარტყოფული ყორღანები ბედენურზე ადრეულადაა მიჩნეული წინარე – მტკვარარაქსულ კულტურასთან მისი თიხის ჭურჭლის გენეტიკური კავშირის გამო. ბედენური კერამიკა კი ახალია და არ უჩანს ადგილობრივი წინამძღვრები. თუმცა, შენიშნავენ ამ კულტურათა კერამიკის თანაარსებობას ზოგიერთი ყორღანის სამარხეულ ინვენტარში [Куфтин 1948: 26; გოგაძე 1972: 22-24]. თრიალეთურთან შედარებამ განსაზღვრა ქვემო ქართლის № 5 ბედენური ყორღანის ასაკი. აქ აღმოჩენილი მარტყოფული ერთი ჭურჭლის საფუძველზე, რომელსაც ახლო პარალელი გააჩნია თრიალეთის XXIV ყორღანში, ეს ყორღანი აქვე გათხრილ ყველა ყორღანზე ადრეულად იქნა მიჩნეული [ჯაფარიძე 1975]. ანალოგიური ჭურჭლის აღმოჩენის გამო, ალბათ, ერთი და იმავე ხანით უნდა დათარიღდეს ფარავნის, კოდიანის, დალისმთის ველის № 1 და სხვა ყორღანებიც. დმანისის № 1 ბედენურ ყორღანშიც ვხედავთ ქვემო ქართლის № 5 ყორღანის მსგავს სურათს – განსხვავებულ კულტურათა თიხის ჭურჭლის თანაარსებობას. იგივე მდგომარეობა ჩანს ზოგიერთ ნასახლარზეც: ილტოზე, ციხიაგორაზე, ხაშურის ნაცარგორაზე და სხვ.

მაგრამ მხოლოდ ამგვარი კერამიკის თანაარსებობით არ ამოიწურება მარტყოფული ჯგუფის ყორღანების ურთიერთობა ბედენურთან. ჩრდილო კავკასიის, უფრო კი დაღესტნის კულტურულ წრეში პოულობს საერთოს მტკვარარაქსული კერამიკა ქვემო ქართლის № 9 ყორღანიდან. იგი ახლოს დგას ყარაბუდახკენტისა და გატინკალეს ნაწარმთან [ჯაფარიძე 1975]. ჩრდილოკავკასიურს უახლოვდება კორინთას სამარხის ცალყურა ჭურჭელიც, რომლის თანმხლები არაკერამიკული მასალა ძველი ორმოსამარხების კულტურის ნიშნების მატარებელია [ჯაფარიძე 2003: 155, სურ. 120]. ეს ჭურჭელი მსგავსია ანანაურის № 2 მარტყოფული ყორღანის ერთ-ერთი ჭურჭლისა [ფიცხელაური 2013: ტაბ. XV], ხოლო მეორე, ბიკონუსურტანიანი ქილა ამავე ყორღანიდან, პირდაპირ ანალოგებს პოულობს ხაშურის ნაცარგორისა [ორჯონიკიძე 2004: სურ. 65 – 1] და სადახლოს № 4 ეტლიან ყორღანში [Гогелия, Челидзе 1985: таб. XX]. აღნიშნულის პარალელურად ვხედავთ მტკვარ-არაქსის კულტურის კიდევ ერთი – შიდაქართლური ლოკალური ვარიანტის კერამიკის თანაარსებობასაც ბედენურ ნაწარმთან. ქვემო ქართლის № 9 ყორღანი, რომლის კერამიკა ჩრდილოკა-

ვკასიურთან იჩენს სიახლოვეს, შეიცავს ფაქიზი ნაკანრით შემკულ ფრაგმენტებსაც, რომელიც მოგვაგონებს თრიალეთის XI [ჯაფარიძე 1975] (მტკვარ-არაქსული ტიპის ხელალების შემცველ), ხელთუბნისა [მინდიაშვილი 1993] და თეთრინყაროს [ჯაფარიძე 1960] ყორღანების ბედენურ მასალებს. თეთრინყაროს ამავე ყორღანის მტკვარ-არაქსული ნაწარმის უახლოეს ანალოგს კი საჩხერის ზოგიერთ იმ ჭურჭელში ვხედავთ, რომელიც შიდაქართლურ წრეს მიეკუთვნება [ჯაფარიძე 1960], მსგავსად ქვასათალის № 6 სამარხის ბადიისა, აღმოჩენილს ბედენური ტიპის ჭურჭელთან და „დომინოს“ მძივთან ერთად [ჯაფარიძე 1961: 182].

ბედენურ ყორღანულ გარემოში გვხვდება ასევე მტკვარ-არაქსის კულტურის ქვემო ქართლისა და სამცხე-ჯავახეთის რეგიონებისათვის ძალზე დამახასიათებელი რელიეფური სპირალური ორნამენტის მქონე ჭურჭელი ანანაურის № 3 [მახარაძე, მურვანიძე 2014: ტაბ. VII-VIII], თრიალეთის XLVI [გოგაძე 1972: ტაბ. XIV] და მარტყოფის № 6 [ჯაფარიძე 1998: სურ. 34] ყორღანებიდან; ხოლო ქვემო ქართლის № 3 ყორღანი შეიცავს ადრემტკვარარაქსული იერის ჭურჭელსაც. მსგავსი მაგალითები კიდევაა. შეიძლება ითქვას, რომ ბედენური ნაწარმი თანაარსებობს მტკვარ-არაქსის კულტურის თითქმის ყველა ლოკალური ვარიანტის იმ კერამიკასთან, რომელიც ზოგადად, შეიძლება მარტყოფულ ჯგუფში გაერთიანდეს.

რაც შეეხება ბედენურ კერამიკას, რომელსაც განსხვავებით მარტყოფულისაგან ადგილობრივი ნაწარმდგურები არ უჩანს, მასში მართლაც შეინიშნება გარკვეული მტკვარარაქსული ელემენტების არსებობა შავპრიალა ჭურჭლის კეთებაში, კეცის ორფენიანობაში, სპირალური ორნამენტისა და თიხის სარქველების გამოყენებაში. მაგრამ მთლიანობაში, სხვაობა ამ ორი კულტურის კერამიკას შორის იმდენად თვალსაჩინოა, რომ იგი მხოლოდ ევოლუციით ვერ აიხსნება [გოგაძე 1972: 108].

ბედენურ კერამიკას მორფოლოგიურად ორ ჯგუფად ყოფენ: პირველ ჯგუფში აერთიანებენ ხოვლეს, ქვემო ქართლისა და მარტყოფის ბედენურ ყორღანებს შვერილიანი ყურისა და სავარცხლისებრი დაღარულზედაპირიანი უხეში ჭურჭლის არსებობის გამო. მეორე ჯგუფში კი ბედენის პლატოს ყორღანების მსგავსი მასალაა წარმოდგენილი [ლლონტი, ნემსაძე, ჯავახიშვილი 1986: 33 – 34]. პირველი ჯგუფის კერამიკის შემცველი ყორღანები შედარებით მრავალრიცხოვანია, უფრო დიდ ფართობზეა გავრცელებული და თიხის ჭურჭლის მეტი მრავალფეროვნებითაც გამოირჩევა. ამ ჯგუფის კერამიკა ახლო პარალელებს პოულობს ჩრდილო კავკასიის – დაღესტნისა და აზოვისპირეთის ნაწარმთან. სწორედ ამ ჯგუფის ნაწარმთან თანაარსებობს ყორღანებში მტკვარარაქს-მარტყოფული თიხის ჭურჭელი.

მეორე ჯგუფის კერამიკის შემცველ ყორღანებში კი გვხვდება ფაქიზად ნაკეთები შავპრიალა, ზოგჯერ მეტალისებრი ბზინვარების მქონე ბიკონუსურტანიანი ტოლჩები, ცილინდრულყელიანი და მრგვალმუცლიანი ხელალები, კვერცხისებრტანიანი ან მომრგვალებული კორპუსის მქონე ყელვინრო დერგები, შემკული ღარებით და „მარგალიტებით“. ამ ჯგუფში ერთიანდება ბედენის, ბაკურციხის, წნორის, თრიალეთის L, ტყემლარასა და სხვა, მსგავსი თიხის ჭურჭლის შემცველი სამარხები. ამგვარ ნაწარმს ახლო ანალოგები აქვს ჩრდილო კავკასიის – მაიკოპისა და ნოვოსვაბოდნიას რიგის ძეგლებში [გობეჯიშვილი 1981: 51 – 74]. ამ ჯგუფის კერამიკის თანაარსებობა ყორღანებში მტკვარარაქს-მარტყოფულ ნაწარმთან თითქოს არ შეინიშნება. ფიქრობენ, რომ ადრეულ ბედენს მიეკუთვნება პირველი ჯგუფის ყორღანები ე. ი. ის ძეგლები, სადაც ერთადაა მტკვარარაქს-მარტყოფული და ბედენური კერამიკა, ხოლო მეორე –

მოგვიანო ჯგუფში კი ერთიანდება მხოლოდ ფაქიზი ბედენური თიხის ჭურჭლის შემცველი ყორღანები [მახარაძე 1994: 74]. არის საპირისპირო შეხედულებაც.

ბედენის კულტურის გამოჩენას უკავშირებენ მოსახლეობის ახალი ნაკადის შემოსვლას ჩრდილოეთიდან და ჩრდილო-დასავლეთიდან (აღმოსავლეთი და ცენტრალური ევროპა) [გოგაძე 1972: 111]. ჩნდება კალიანი ბრინჯაოს იარაღ-სამკაულის ახალი ტიპები, ქვის ნატიფად დამუშავებული ისრისპირები და სხვა მრავალი ელემენტი, რაც მკვეთრად განასხვავებს ამ ჯგუფს მტკვარარაქს-მარტყოფული წრის ძეგლებისაგან. თავს იჩენს სრულიად ახალი კერამიკული ფორმები, შემკობის ხერხები, რითაც უფრო მჭიდრო კავშირი ჩანს იმ ქვეყნებთან, რომლებიც მდებარეობენ სამხრეთ კავკასიის დასავლეთით და ჩრდილოეთით, ვიდრე სამხრეთით და აღმოსავლეთით. დასავლეთით და ჩრდილოეთით მდებარე ამ ოლქების კერამიკული ელემენტები კი იქ ჩანს უფრო ადრე და დამახასიათებლად, ვიდრე სამხრეთ კავკასიაში. ამ ელემენტებს ერთნაირი იერი აქვთ. მაგალითად, ანატოლიისა და სამხრეთ-აღმოსავლეთი ევროპისას, რომელთა გამოჩენა ირანსა და მესოპოტამიაში, მოხატულკერამიკიან ქვეყნებში, ახსნილია მათი გავრცელებით ჩრდილოეთით ან დასავლეთით მდებარე ოლქებიდან [გოგაძე 1972: 108]. წინა აზიასთან ურთიერთობა კი უფრო მეტად შესამჩნევია მეტალურგიასა და საიუველირო საქმეში. კერამიკით სამხრეთთან კავშირი ნაკლებად შეინიშნება. ამიტომ, თვლიან, რომ ამ დროს სამხრეთიდან მოსახლეობის რაიმე მნიშვნელოვან გადმოადგილებას ადგილი არ უნდა ჰქონოდა. თუ სამხრეთ კავკასიაში მოსახლეობის ახალი მასის გამოჩენაზე შეიძლება ლაპარაკი, ეს უპირველეს ყოვლისა ჩრდილოეთის მხრიდან უნდა მომხდარიყო [ჯაფარიძე 1989:36].

საერთოდ, ადრეული ყორღანების ჩრდილოურ წარმომავლობაზე ლაპარაკობს თვით სამარხის ტიპი და მისი გავრცელების არეალიც. კავკასიის სამხრეთით ყორღანული სამარხი მეტად იშვიათია, რაც არის, ისიც ჩრდილო ზონასთან კავშირში მოიაზრება. ჩრდილო კავკასიასთან ბევრ საერთოს ხედავენ აზერბაიჯანში გათხრილ ყორღანებშიც, განსაკუთრებით ნოვოსვაბოდნაის კულტურის ძეგლებთან. შენიშნულია ამ კულტურის მატარებელი ტომების გადასვლა ჩრდილო კავკასიიდან წინა აზიაში, ანატოლიასა და ირანში [Резепкин 2012: 89], რაც სამხრეთ კავკასიის გზით უნდა მომხდარიყო. ჩრდილო ზონასთან კავშირზე მეტყველებს „მარგალიტების“ ორნამენტის იგივეობა ბედენისა და ირანის ძეგლების – ტიურენგ თეფე III, თეფეჰისარ II-B, იარიმ-თეფეს კერამიკის ერთი ჯგუფი. ფრაგმენტები ამგვარივე ორნამენტით ცნობილია ცენტრალური ანატოლიიდანაც – ალიშარის ხალკოლითური ფენიდან [Кавтарадзе 1992: 51]. ამ პროცესებმა თავი იჩინა ანატოლიის სხვა ძეგლებზეც, რაც ნათლად აისახა იქ ძველი ორმოსამარხების კულტურისათვის დამახასიათებელ დაკრძალვის რიტუალში [Palumbi 2011: 59]. ცვლილებების მასშტაბურობაზე, მატერიალური კულტურის ძეგლების გარდა, მეტყველებს ანთროპოლოგიური მონაცემებიც – ახალი მოსახლეობის გამოჩენა. ალაჯა ჰუიუკზე მოსახლეობა ბრაქიცეფალია მაშინ, როცა ცენტრალური ანატოლიის ადგილობრივი მოსახლეობა დოლიქოცეფალი [ჯაფარიძე 1969: 176; Кавтарадзе 1992: 36].

მაგრამ ჩრდილოური ელემენტების მომძლავრება ანატოლიაში უფრო ნათლად გამოჩნდა ევროპასთან მოსაზღვრე მის ჩრდილო-დასავლეთ და ჩრდილო-ცენტრალურ მხარეებში, სადაც შეინიშნება ბალკანეთიდან წამოსული კულტურული ნაკადები. სამხრეთ რუსეთის სტეპების გზით კავკასიის დასავლეთით მიმდებარე მხარეებში ყორღანული კულტურის მატარებელი ტომების განსაკუთრებული გააქტიურების შე-

დეგად დუნაისპირეთსა და ბალკანეთში მნიშვნელოვნად იცვლება ცხოვრების სტაბილური ხასიათი [Palumbi 2011: 59]. ბალკანეთზე მიმდინარე პროცესებმა განაპირობა ანატოლიის ამ ნაწილების ევროპეიზაცია, მათი მოქცევა ბალკანო-დუნაისპირულ და ეზერო-თრაკიის ველის კულტურათა გავლენის ქვეშ [Мерперт 1987: 89 - 97]. ანატოლიის მხრიდან ვარაუდობენ გარკვეული კულტურული ნაკადების გამოჩენას კოლხეთის დაბლობის ნასახლარებზე [ფხაკაძე 1993: 150]. მცირეაზიურ-ეგეოსურ და სამხრეთ ევროპულ ტრადიციებს უნდა ასახავდეს შვერილიანი ყურები და ყურები სიგრძივ ჩალარული ან რელიეფური ზოლებით შემკული ბედენურ კერამიკაზე. ასევე, ჰორიზონტალური ყური, დამახასიათებელი ჯერ დასავლეთი ანატოლიისათვის, მოგვიანებით თავს იჩენს ცენტრალურ ანატოლიაში, შემდეგ კი კოლხეთის გზით ვრცელდება აღმოსავლეთ საქართველოშიც [გოგაძე 1972: 109; Гогодзе, Панцхава 2003: 45]. ამავე პროცესის ანარეკლი უნდა იყოს ჰორიზონტალურყურიანი ჭურჭლის იშვიათი ტიპის გამოჩენაც ბერიკლდეების № 1 ყორღანში (ტაბ LXXIV) და შავიზღვისპირეთის ნასახლარის – ისპანის კერამიკული ზოგიერთი ფორმის მსგავსი ნაწარმის არსებობა სამხრეთ საქართველოში [Орджоникидзе 1976: 20]. ისპანის ადრებრინჯაოს ხანის ნასახლარის ეს კერამიკა ახლო დგას ჩრდილოეთი და ცენტრალური ანატოლიის მასალასთან, რომელსაც, თავის მხრივ, პარალელები ცენტრალურ და აღმოსავლეთ ევროპის თანადროულ და კიდევ უფრო ადრეულ ზოგიერთ კულტურასთან ეძებნება [ქავთარაძე 1981:124].

კოლხეთის დაბლობის ნასახლარების კერამიკის ნაწილი მჭიდროდ აკავშირებს მას ანატოლიის, ბალკანეთისა და აღმოსავლეთ ევროპის სინქრონულ კულტურებთან, რომელთაც ახლო ანალოგები ასევე გააჩნიათ ცენტრალური და სამხრეთ-აღმოსავლეთი ევროპის თანადროულ და კიდევ უფრო ადრეული ხანის ზოგიერთ კულტურასთან როგორც ფორმის, ისე ორნამენტის მხრივ [Кавтарадзе 1983: 105; ჯაფარიძე 1991: 158; Пхакаძე 2000: 50 – 59; აფაქიძე 2000: 219; Шаншашвили 2004: 148 - 149]. განსაკუთრებული სიახლოვე ჩანს ბედენის კულტურასა და მის სინქრონულ დუნაისპირეთის ვუჩედოლის კულტურას შორის [Черных 1987:106].

ამდენად, ცირკუმპონტური ზონის შიგნით მიმდინარე პროცესები, აქ შენიშნული ეთნოკულტურული ძვრები, მნიშვნელოვანწილად უკავშირდება ცენტრალური და აღმოსავლეთ ევროპული მოსახლეობის ანატოლია-კავკასიის მიმართულებით გააქტიურებასაც, რასაც, სამხრეთ კოლხეთის ნასახლარებს გარდა, ამჩნევენ ბედენის კულტურის ზოგიერთ კერამიკურ ნაწარმზეც [გოგაძე 1972: 108 – 109; Черных 1987: 106; Мерперт 1988: 7 – 36]. პარალელურად, დასავლეთ საქართველოს ამ ნაწილში ჩანს აღმოსავლეთ საქართველოს მხრიდან მომდინარე გავლენებიც, რაც განსაკუთრებით ინტენსიური ხდება ბედენის კულტურის ხანაში, როცა პროტოკოლხური პერიოდის სამხრეთ კოლხეთის ნამოსახლართა ერთი ჯგუფი ახლო კავშირს ამჟღავნებს ქართლის დასავლეთი ნაწილის ბედენურ ნასახლარებთან. აღნიშნავენ იმ ელემენტებსაც, რომლებიც ერთმანეთთან აახლოვებს ამ ხანის საქართველოს ორივე ნაწილის კულტურებს [Микеладзе 1990: 20; გოგაძე 1997: 33 – 58; Гогодзе, Панцхава 2003: 41 – 55; ჯიბლაძე 1997: 75 – 78].

აღმოსავლეთ საქართველოს ადრეული ყორღანების მსგავსად, ჩრდილოური ელემენტები ჩრდილო-დასავლეთ კოლხეთშიც იჩენს თავს. აფხაზეთში გამოვლენილ ორიოდ ყორღან-დოლმენს [Цвинария 1990] უახლოვებენ ჩრდილო-დასავლეთ კავკასიისა და კიდევ უფრო მეტად დაშორებული სამხრეთ-აღმოსავლეთი ევროპის რიგი

ოლქების ადრებრინჯაოს ხანის კულტურებს [ჯაფარიძე 1991: 160, 162; Гогодзе, Панцхава 2003: 45]. დაღარულზედაპირიანი კერამიკა, დამახასიათებელი აფხაზეთის დოლმენებისათვის, ასევე დამახასიათებელი ჩანს ბედენის კულტურის სამარხებისა და ნამოსახლარების თიხის ჭურჭლის ერთი ჯგუფისათვის. საქართველოს ორივე რეგიონის ამგვარი ნაწარმი კი ამავე ნიშნით სიახლოვეს ამჟღავნებს ძველი ორმოსამარხების, კატაკომბურ და ზოგიერთ ტრიპოლურ ნაწარმთან [Burney 1958; გოგაძე 1972: 110]. სამხრეთ კავკასიის ამ დროის ყორღანულ კერამიკაზე ისეთი ორნამენტის გამოჩენა, როგორცაა გოფრირება, ნერტილოვანი შემკობა ან მომცრო კოპების მწკრივი, უკავშირდება დნესტრისპირეთის ტრიპოლურ თიხის ჭურჭელს, ხოლო „მარგალიტებით“ - ნოვოსვაბოდნაიას კერამიკას ყუბანისპირეთიდან. ჩრდილოური გავლენები ჩანს უხეში ქილისებრი ჭურჭლის ზედაპირზე დატანილი ტეხილხაზოვანი ორნამენტითაც, რაც ასევე აახლოვებს მას ძველი ორმოსამარხებისა და კატაკომბურ კერამიკასთან [გოგაძე 1972: 91; Kelly – Buccellati 1968 – 70 : 54]. ამრიგად, შეიძლება ითქვას, რომ ადრეული ყორღანების გავრცელების პერიოდში საქართველოს ტერიტორია წარმოადგენდა ადგილობრივი და ევროპული წარმომავლობის კულტურების ერთგვარ საკონტაქტო ზონას წინააზიურის გარკვეული მონაწილეობით, რომელშიც წამყვანი ადგილი ჩრდილოეთიდან მომდინარე ელემენტს ეკავა. ცვლილებები რეგიონში ადრებრინჯაოს ხანის მიწურულს ასევე უკავშირდება დასავლეთის მხრიდან, ბალკანეთ-ანატოლიის გზით ახალი კულტურული ნაკადების შემოსვლას [გოგაძე 1972:94; Мерперт 1998: 7-36; Черных 1987:106], იმდროინდელი საზოგადოების შიგნით მიმდინარე სოციალური და ქონებრივი დიფერენციაციის პროცესების შემდგომ გაღრმავებას.

თუმცა, ამგვარი ვითარება დიდხანს არ გაგრძელებულა და მალევე, შუაბრინჯაოს ხანაში, აღმოსავლეთი საქართველო კვლავ უბრუნდება წინააზიურ კულტურულ სამყაროს [ჯაფარიძე 1998:250].

ადრეული ყორღანული სამარხები
იორ-ალაზნის აუზის ყორღანული სამარხები
(I-XXX)

საგარეჯოს რაიონში, ნაომარიგორის ნამოსახლართან აღმოჩენილ სამარხს ქვაყრილის (1,2X2,7 მ) ქვეშ, ერთი მეტრის სიღრმეზე ნაყარი, მაგრამ მკვერივი მიწის ფენის ქვეშ ედო ქვის მეორე გროვა (1X2 მ). იგი უშუალოდ იყო დაწყობილი მოკრუნჩხულად დაკრძალულ მიცვალებულზე, რომელიც შესაძლოა ტყავზე იყო დაკრძალული. სამარხში აღმოჩნდა ადრემტკვარარაქსული იერის თიხის მოზრდილი ორყურა ჭურჭელი და ცხვრის ძვლები. სამარხს აღნაგობით ზუსტი შესატყვისი ვერ მოეძებნა. თიხის ჭურჭლის მიხედვით გაირკვა მისი სიახლოვე დიდუბის, მინგეჩაურის და სხვა ძეგლების მასალებთან, რის გამოც ეს სამარხი ძვ. წ. IV ათასწლეულის ბოლო მეოთხედით დათარიღდა [მინდიაშვილი 1977: 19-23]. არ გამოვრიცხავთ, რომ ამ სამარხის სახით საქმე გვექონდეს დაზიანებულ ყორღანთან. ამას გვაფიქრებინებს სამარხის თავზე გამართული ორმაგი ქვაყრილი, მათ შორის მოქცეული დატკეპნილი მიწის ფენა და მიცვალებულის ტყავზე დაკრძალვის ნეხი.¹

ზეიანის № 1 ყორღანი (ტაბ. VII) აღმოჩნდა სოფ. მანავთან. მისი მიწაყრილის ქვეშ აღმოჩნდა 2 მ სიმაღლისა და 30 მ დიამეტრის მშრალად ნაგები ქვის კედლის წრე, რომლის შიგნით, ჰორიზონტალურად, ორ რიგად დაწყობილი მორებით შექმნილი იყო 20 მ დიამეტრის წრე. ქვისა და მორების წრეებს შორის მოქცეულ არეში დადასტურდა ხუთი დიდი კოცონის კვალი. ხის წრის შუაგულში აღმოჩნდა დიდი დასაკრძალავი კამერა (4X4X4 მ), რომელიც მსხვილი მორებით იყო გადახურული და ზემოდან რიყის ქვა ეყარა.

ორმოს ფსკერზე ჩანდა ხის ოთხთვალა ეტლის კვალი. ვარაუდობენ, რომ ეტლზე იყო კრემირებული ძირითადი მიცვალებული. მასზევე უნდა ყოფილიყო განთავსებული თიხის ჭურჭელი და ბრინჯაოს პირამიდულთავიანი ისრისპირი. დანარჩენი ნივთები, სავარაუდოდ, მძარცველებმა გაიტანეს. სამარხის ერთ კუთხესთან ორი მიცვალებულის ჩონჩხი აღმოჩნდა გვერდზე, მოკრუნჩხულად დაკრძალული. ფიქრობენ, რომ ისინი შესაძლოა შეწირულები იყვნენ. ამ ყორღანს მარტყოფის ჯგუფის ძეგლებს უახლოვებენ, მაგრამ ამასთან, აღნიშნავენ გარკვეულ განსხვავებებსაც მათ შორის. არც თიხის ჭურჭელს აქვს აშკარად გამოხატული მარტყოფული იერი. მასში აღსანიშნავია მაღალი, ბიკონუსური ფორმის ჭურჭელი კორპუსზე ყურით; პირგადაშლილი ქოთანი, კორპუსის ზედა ნაწილზე შემოყოლებული, ნვერით ზემოთ მიმართული, ერთმანეთში ჩამჯდარი სამკუთხედების სარტყელით; თიხის ჯამები და სხვ. ყორღანს ძვ. წ. III ათასწლეულის მეორე ნახევრით ათარიღებენ [საქართველოს არქეოლოგია 1992: 209].

ზეიანის №2 ყორღანის (ტაბ. VIII) ოთხკუთხა ფორმის სამარხს ორმოს ჰქონდა ქვაყრილი. კამერას გააჩნდა დრომოსი, მიცვალებულთა ნაშთებით. მიცვალებულთა ძვლები აღმოჩნდა კამერაშიც. მათ დასაკრძალავად გამოყენებული იყო ჭილოფი და ტყავი. სამარხეული ინვენტარი წარმოდგენილია განიერპირიანი, დაახლოებით მსგავსი ფორმის, ადრემტკვარარაქსული იერის თიხის ჭურჭლით. თუმცა, ყორღანის კონსტრუქციის ზოგიერთი დეტალი ამ სამარხს უფრო მეტად აახლოვებს მოგვიანო ხანის ყორღანებთან, რის გამოც გაჭირდება ადრეული ხანით მისი დათარიღება [კაპანაძე 1986: 12-28; მინდიაშვილი 1989: 177-181].

1. ეს სამარხი შემთხვევით უნდა მოხვედრილიყო კახეთის ყორღანთა სიაში [კაპანაძე 1986: 12-28; მინდიაშვილი 1989: 177-181].

სამბორის ყორღანი (ტაბ. I) „კოხრაგორა“ ნარმოადგენს ერთს იმ სამი ყორღანიდან, რომლებიც სამგორის ველზე, დაახლოებით ერთ ხაზზეა განლაგებული. მისი 51 მ. დიამეტრის მქონე ყრილის ზედა ნაწილი მიწისა იყო, შიდა – ქვის. ქვაყრილის ქვეშ, ცენტრში, სწორკუთხა ხის ძელური შენობა იდგა, რომლის ორმაგი კედლების შორის სივრცე ამოვსებული იყო ღორღითა და მიწით. შენობას გარს უვლიდა წრიულად განლაგებული მსხვილი ხის მორები. შენობის იატაკზე თიხის ჭურჭლის ნატეხები, სპილენძის სატევრისპირი, ქვის ბრტყელი ცული და ცხვრის კოჭები აღმოჩნდა. იატაკის აყრის შემდეგ, შენობის ერთ ნაწილში, ორმოში, ჩადგმული იყო თიხის ჭურჭელი ფერფლით. ეს ყორღანი თრიალეთის ადრეული ჯგუფის ყორღანების თანადროულადაა მიჩნეული [საქართველოს არქეოლოგია 1992: 210].

მარტყოფის № 1 ყორღანის (ტაბ. III – 1) ყრილი ძლიერ იყო დაზიანებული. მისი შერჩენილი ყრილის სიმაღლე 5 მ უდრიდა, დიამეტრი – 60-70 მ იყო. ყორღანის ცენტრალურ ნაწილში, თიხნარის ქვეშ აღმოჩნდა რიყის ქვის ყრილი სიმაღლით 3 მ, დიამეტრით – 20 მ. მის ქვეშ, ცენტრალურ ნაწილში თხელი ფიქალით ნაგები დასაკრძალავი კამერა (3,20X2,70 მ) აღმოჩნდა. სამხრეთ-აღმოსავლეთი კედლის წინ ფილებით ნაგები მოედანი იყო გამართული. მასზე მიმოფანტული იყო დიდი რაოდენობით სხვადასხვა ფორმის სადაფის საკიდები.

ნაგებობას ფილაქვის იატაკი ჰქონდა. იატაკში ჩაჭრილი იყო ორმო. როგორი უნდა ყოფილიყო ნაგებობის გადახურვა უცნობია. ფიქრობენ, რომ მას შესაძლოა თაღოვანი გადახურვა ჰქონოდა. ნაგებობის თავზე აღმოჩნდა ქვის გახვრეტილი ცული, კედელში გარედან შერჭობილი იყო ბრინჯაოს ოთხნახნაგა ისრისპირი. კამერის შიგნით იყო თიხის ჭურჭელი, სადაფის საკიდები, ეშვი. კამერაში მიცვალებულის ძვლები არ აღმოჩენილა. ფიქრობენ, რომ საქმე კრემაციასთან უნდა ყოფილიყო დაკავშირებული [ჯაფარიძე 1998: 12-14].

მარტყოფის ყორღანი №2 (ტაბ. III – 2; IV) ყრილიც ძლიერ იყო დაზიანებული. ყორღანის დიამეტრი დაახლოებით 40 მ იყო. აქაც თიხის ფენის ქვეშ ქვაყრილი აღმოჩნდა 1,20 მ სიმაღლისა. ცენტრალურ ნაწილში თიხატკეპნილი მოედანი გამოვლინდა (6,80X6,40 მ). აქვე აღმოჩნდა ხის დასაკრძალავი ნაგებობის ნაშთი (6,30X5,50 მ). თიხატკეპნილი მოედნის კედლების გასწვრივ თიხის ჭურჭელი ელაგა. მის ცენტრალურ ნაწილში აღმოჩნდა ვერცხლის სატევრისპირი, ბრინჯაოს ისრისპირები და მძივები. მიცვალებული მოკრუნჩხულად იყო დაკრძალული. ჩონჩხთან აღმოჩნდა ხარის თავის ქალა. ჩონჩხის ქვეშ ბრინჯაოს სატევრისპირი. მიცვალებულის ჩონჩხზე და მთელს იატაკზე შეინიშნებოდა წითელი ოქრის კვალი [ჯაფარიძე 1998: 14-19].

მარტყოფის ყორღანი № 4 (ტაბ. VI) სიმაღლე 12 მ აღემატებოდა. ყორღანის ყრილი საკმაოდ იყო დაზიანებული, ყორღანის დიამეტრი — 100 მ. მისი ყრილის ზედა ფენა ქვამინაყრილიანი იყო, მას 6 მ თიხის ფენა მოსდევდა, რომლის ქვეშ ცენტრალურ ნაწილში ქვაყრილის ზვინული იყო (დიამეტრი – 40 მ, სიმაღლე – 4 მ). იგი მიწის პირზე, მაგრად დატკეპნილ თიხის მოედანზე იყო ამოყვანილი. ამ მოედანზე, ქვაყრილის ქვეშ ხის დიდი მორებისაგან ნაგები დასაკრძალავი კამერა აღმოჩნდა. იმის გამო, რომ ნაგებობას კარი არ ჰქონდა, სავარაუდოა, რომ ჯერ კამერა იგებოდა, შემდეგ კი სრულდებოდა დაკრძალვის ცერემონიალი.

კამერა ერთმანეთში ჩადგმული მუხის მორებით ნაგები ორი შენობა იყო. მათ შორის მანძილი რიყის ქვით იყო ამოვსებული. კამერის ზომები 11X10 მ. გარედან კედელს ხის საყრდენი ძელები ამაგრებდა. დასაკრძალავი კამერის იატაკი ქვის ბრტყელი ფილებით იყო ნაგები. გადახურვის კვალი არ ჩანდა.

გაურკვეველია, რამდენი მიცვალებული იყო აქ დაკრძალული. ყველა მიცვალებული ზედ იატაკის ფილებზე ესვენა. აქვე აღმოჩნდა ბრინჯაოს საკიდები, ვერცხლის ხვიები, სხვადასხვა ტიპის მძივები, კერამიკა და სხვ. ერთგან ჩონჩხთან აღმოჩნდა ხის ქარქაშში ჩადებული ბრინჯაოს 4 სატევრისპირი, ბრინჯაოს 4 ცული, სატეხი და სხვ. კამერაშივე აღმოჩნდა ოქროსა და ვერცხლის მძივები, ოქროს ორი რგოლი, სადაფის საკიდები, ცხოველის კბილებისგან გაკეთებული საკიდები და სხვ. აღსანიშნავია, რომ ამ ყორღანში საქონლის ძვლები თითქმის არ აღმოჩენილა.

მარტყოფის ყორღანი № 3 (ტაბ. V) ყრილის ზომებია დაახლოებით 30 მ, შერჩენილი სიმაღლე – 1,75 მ. ყორღანი დაბალ ბუნებრივ ბორცვზე იყო გამართული. ქვაყრილის ფენის ქვეშ იყო თიხის ფენა. ყორღანის ცენტრალურ ნაწილში ქვითა და მიწით ამოვსებული სამარხი ორმო იყო, რომელსაც აშკარად ეტყობოდა ძელებით გადახურვის კვალი, მისი ნაწილი ჩაინგრა და ორმოში აღმოჩნდა, სამარხი ორმოს ერთ კუთხეში ჩაშვებული სამარხი აღმოჩნდა, რომელიც შესაძლოა ორმოს გადახურვის ძელებზე იყო თავიდან, მაგრამ გადახურვის ჩანოლის შემდეგ ორმოში ჩანვა. მიცვალებული მოკრუნჩხულად იყო დაკრძალული. მის თავთან ოქროს სასაფეთქლე ხვია აღმოჩნდა, ფეხებთან ბრინჯაოს ისრისპირი და პატარა სასმისი ედო, მახლობლად ბრინჯაოს „შტანდარტი“ და თიხის ჭურჭელი აღმოჩნდა. ორმოს კედლებზე ჩანდა ხის ძელების ნაკვალევი; ჩანს, ორმოში ჩადგმული იყო ვერტიკალურად მდგარი ხის ძელებისგან შეკრული ნაგებობა. იატაკზე ჩანდა ხის ეტლის თვლების ნაკვალევი. აქვე, ხის მოედანზე ორი მიცვალებული ესვენა, ორივე მოკუნტულ პოზაში, გვერდზე. პირველი მიცვალებული შუახნის მამაკაცი იყო. მას ახლდა ოქროს ხვია და ბრინჯაოს მძივი, თიხის ჭურჭელი, სარდიონის სამკუთხა მძივსაკიდი და სხვ. მეორე მიცვალებულს აღმოაჩნდა თიხის ჭურჭელი, ბრინჯაოს ხვიები, ბრინჯაოს სადგისი და ისრისპირი; ფეხებთან ბრინჯაოს სატეხი, ცული და „შტანდარტი“ ედო. კედლის გასწვრივ თიხის ჭურჭელი იდო. საქონლის ძვლები სამარხში არ აღმოჩენილა. შესაძლოა, სამარხში ცოლ-ქმარი იყო დაკრძალული. რაც შეეხება ჩაშვებულ სამარხს, მასში ალბათ თანმხლები პირი დაკრძალეს. სამარხები თანადროულია და ბედენის კულტურას მიეკუთვნება [ჯაფარიძე 1998: 30-38].

მარტყოფის ყორღანი №5 შემორჩენილი სიმაღლე — 0,80 – 0,90 მ, დიამეტრი – 45 – 50 მ. ყრილი ქვამინიანი იყო. მის ქვეშ, დიდი ქვებით ნაგები ორი-სამი წყება სარტყელი შემოუყვებოდა. მისი სიგანე 1,40 – 1,60 მ. სარტყელის ცენტრში აღმოჩნდა დასაკრძალავი ორმო, რომელიც სავსე იყო თიხამინით. დასაკრძალავ ორმოში ჩადგმული იყო ხის ძელოური შენობა, რომელიც ხის მორებით იყო გადახურული. მას ჰქონდა ხის იატაკი მოფენილი ჭილოფით. დასაკრძალავი კამერის დასავლეთ კედელთან (სიღრმე 2,5 მ) აღმოჩნდა დიდი ქვების გროვა, რომლის ქვეშ იყო ადამიანის ძლიერ არეული ძვლები. დასაკრძალავი კამერის ცენტრში, 3,3 მ სიღრმეზე აღმოჩნდა ბრინჯაოს ღარიანი სატეხი, ყუამილიანი ცული, სატევრის პირი, ბრტყელი ცული და ქვის ლახტის თავი. აქვე იყო ბრინჯაოს „შტანდარტი“, კაჟისა და ობსიდიანის ისრისპირები. კამერაში აღმოჩნდა შავპრიალა, დიდ-პატარა თიხის ჭურჭელი. ასევე წითელი თიხის ანგობირებული ჭურჭელი შავი ფერის მოხატულობით. [ჯაფარიძე 1998: 38-45].

მარტყოფის ყორღანი № 6 მთლიანად იყო გადასწორებული. სამარხი ორმო (6X4 მ) 2,50 მ. სიღრმემდე დიდი ზომის ქვებით იყო სავსე. მისი იატაკი ქვის ბრტყელი ფილებით იყო მოგებული. მის ერთ კუთხეში იდგა თიხის შავპრიალა ჭურჭელი, შემკული რელიეფური სპირალური ორნამენტით. მთელი დანარჩენი ფართობი ეკავა მსხვილფეხა და წვრილფეხა საქონლის ძვლებს. იატაკის ოთხივე კუთხეში აღმოჩნდა ხარის მთლიანი ჩონჩხები,

თავებით მიმართული ქვეყნის მხარეებისაკენ ისე, რომ მათი უკანა ნაწილები იატაკის ცენტრში ერთიანდებოდა.

სამარხში აღმოჩნდა ბრინჯაოს ისრისპირი და რელიეფური სპირალური ორნამენტით შემკული სამყურა დერგი [ჯაფარიძე 1998: 45 – 46].

მარტყოფის ყორღანებში გამოყოფენ ორ ჯგუფს: ერთი – უორმოო, მეორე – ორმოიანი. განსხვავებაა ყრილის კონსტრუქციაშიც. უორმოო ყორღანებს აქვს ორმაგი ყრილი – შიგნიდან ქვის, გარედან მიწის. მარტყოფის სამივე ორმოიან ყორღანს ყრილი ძირითადად ქვამინაყრილისა ჰქონდა. სხვაობაა ბედენის ამ ჯგუფებს შორისაც ინვენტარის მხრივ: სამივე აქ გათხრილი ორმოიანი ყორღანი ბედენის კულტურას მიეკუთვნება [ჯაფარიძე 1998: 46].

სოფ. კაჭრეთში აღმოჩენილი რამოდენიმე ყორღანიდან ადრებრინჯაოს ხანისაა ერთი ორმოიანი ყორღანი ზედ ქვაყრილით. მასში აღმოჩნდა ლითონის სატევარი და კერამიკა. ყორღანი ბედენის კულტურას მიეკუთვნება და ძვ. წ. III ათასწლეულის დასასრულით თარიღდება. [Пицхелаური 1981: 64-70].

სოფ. კაჭრეთშივე გაითხარა ერთი ქვაყრილიანი ყორღანიც (დიამ. 20 მ). ყრილის ქვეშ ცენტრში გამოვლინდა მრგვალი მოედანი, რომელსაც შემოუყვებოდა დაბალი თხრილი, შევსებული რიყის ქვით. თხრილის გარეთ, შემადღებაზე აღმოჩნდა წვრილფეხა საქონლის ხუთი თავის ქალა. მრგვალი მოედნის შიგნით კი — ოცამდე მიცვალებულის ჩონჩხი, მოკრუნჩხულად დაკრძალული. აქვე იყო თიხის ჭურჭელი და პასტის წვრილი მძივები. ძეგლს მტკვარ-არაქსის კულტურას აკუთვნებენ [Пицхелаური и др. 1982: 29 - 34].

სოფ. პატარძელთან გათხრილი თეთრიქვიშის № 2 ყორღანი (ტაბ. IX - 1) ძლიერ დაზიანებული აღმოჩნდა. მას ყრილი თითქმის აღარ ჰქონდა შერჩენილი და მხოლოდ ძირს შემოყოლებული ქვანრის საშუალებით დადგინდა მისი დიამეტრი (17 – 20 მ). ყრილის ცენტრალური ნაწილის ქვეშ აღმოჩნდა დასაკრძალავი ორმო 2X2 მ ფართის, სიღრმით – 2 მ. ორმო მიწით და ქვით იყო ამოვსებული. მასში ერთმანეთში იყო არეული თიხის ჭურჭლისა და ადამიანის ჩონჩხის ფრაგმენტები. ყორღანი ადრებრინჯაოს ხანისაა [ფიცხელაური და სხვ. 2004: 22 – 32].

სოფ. ანაბასთანაც ბანიტხარა ძლიერ დაზიანებული ყორღანი № 2. მისი დიამეტრი თითქმის 100 მეტრია, სიმაღლე – ორიოდე მეტრი. ყორღანის მიწისყრილის ფუძეს საკმაოდ ფართო ქვის ჯავშანი შემოდეგდა. ყრილის ცენტრალური ნაწილის ქვეშ აღმოჩნდა დასაკრძალავი კამერა, დაფარული დიდი ქვებით. კამერა (3,80X1,80X1,0 მ) პირნმინდად იყო გაძარცვული. მიუხედავად ამისა, ძეგლის გამთხრელები ფიქრობენ, რომ იგი ძვ. წ. III ათასწლეულის პირველი ნახევრის კუთვნილი უნდა იყოს. ამის მანიშნებლად მიაჩნიათ ანაგის 1 ყორღანში მსგავსი დასაკრძალავი კამერის არსებობა, რომელშიც ბედენის პერიოდის მრგვალკამერიანი სამარხი იყო ჩაშვებული [ფიცხელაური და სხვ. 2004: 22 – 32].

ანაგის № 1 ყორღანის მინაყრილის ქვეშ აღმოჩნდა გაძარცვული დასაკრძალავი კამერა. მის ქვეშ კი ჩაშვებული, 4 მეტრი დიამეტრის წრიული სამარხი ორმო, რომლის ფსკერიც ძელებით იყო მოგებული. ჩაშვებულ სამარხში აღმოჩნდა მოკრუნჩხულად დაკრძალული ორი მიცვალებულის ჩონჩხი. ერთი – ოქროს სამკაულებით, მეორე – უინვენტაროდ. ადამიანთა ჩონჩხებს შორის გაიწმინდა უზარმაზარი ძაღლის ჩონჩხი. სამარხის ცენტრალურ ნაწილში გამოვლინდა ოთხთვალა ურმის კვალი. სამარხი ძვ. წ. III ათასწლეულის ბოლოთი თარიღდება [Пицхелаური 1982; საქართველოს არქეოლოგია 1992: 2008].

სოფ. ძისტაურთან, ადგილ ნაკალოვარში აღმოჩენილ ყველა ყორღანს ჰქონდა ქვის დაბალი ყრილი და იყო უორმოო.

№ 1 ყორღანის დიამეტრი დაახლოებით 20 მ., დასაკრძალავი მოედანი კი 2,1X2,6 მ. იყო. ივარაუდება აქ, თავის დროზე, დასაკრძალავი ნაგებობის არსებობა. ჩანს, რომ დაკრძალული უნდა ყოფილიყო სამი ინდივიდი. მოხერხდა ერთი მაღალყელიანი და სფერულტანიანი თიხის ჭურჭლის აღდგენა.

№ 2 ყორღანი აგებულია მსგავსია № 1 ყორღანისა. ისიც ძლიერ იყო დაზიანებული. დადგინდა მიცვალებულების არსებობა. აქაც აღმოჩნდა № 1 ყორღანის მსგავსი თიხის ჭურჭელი. ასევე, ძვლისა და კირქვის მძივები.

ქისტაურის დანარჩენი ყორღანები კიდევ უფრო მეტად იყო დაზიანებული. ამ ყორღანებში აღმოჩენილია ძლიერ ფრაგმენტირებული კერამიკული მასალა [Дедабришвили 1979: 52 - 53].

სოფ. ქვემო ქედში აღმოჩნდა დაზიანებული სამარხი, რომლის დასაკრძალავი ორმოს სიღრმე 1,75 მეტრს უდრიდა. მასში აღმოჩნდა ორი ჭურჭლის ფრაგმენტები და ქვის ლახტისთავი. როგორც ჩანს, საქმე ყორღანულ სამარხთან გვაქვს [Дедабришвили 1969: 60; Mindiashvili 2012: 82]. აქ აღმოჩენილი კოპებით შემკული ჭურჭლის ფრაგმენტის საფუძველზე, ძეგლის გამთხრელი მიიჩნევს მაიკოპის კულტურის გავლენების არსებობას [Дедабришвили 1969: 60].

ბაკურციხის ყორღანის (ტაბ. II) მიწაყრილის დიამეტრი – 60 მეტრი იყო, სიმაღლე – 3 მეტრი. ყრილის ქვეშ გაინმინდა დიდი მორებით ნაგები მიწისზედა ოთხკუთხა შენობა, ზომით 9,0X8,5 მ. მისი იატაკი მორებით იყო დაგებული, ზედ კი ჭილოფი ეფინა. სამარხის ცენტრი გაძარცული იყო. იქ, სადაც ურემი უნდა მდგარიყო, აღმოჩნდა თიხის რამოდენიმე შავპრიალა ჭურჭელი, ადამიანის გაფანტული ძვლები, პასტისა და ოქროს მძივები. სამარხის ცენტრის სამხრეთ-აღმოსავლეთ ნაწილში კი გაინმინდა ორი მიცვალებულის ხელუხლებელი ჩონჩხი. ერთი თავით მიქცეული იყო ჩრდილოეთით, მეორე – სამხრეთით. იატაკზე დიდი რაოდენობით ენყო მცირე ზომის შავპრიალა თიხის ჭურჭელი. სამარხის იატაკის ერთ ნაწილში გაინმინდა წრეში ნახატი გეომეტრიული ორნამენტი. სამარხის კედლის გასწვრივ ელაგა დიდი ზომის, რელიეფური და ჭრილი ორნამენტით შემკული თიხის ჭურჭელი. აღმოსავლეთ კედელთან – ობსიდიანის ისრისპირები, მშვილდის ოქროს გარსაკრავი, ყუნწიანი შუბისპირები ვერცხლის სალტეთი, ბრინჯაოს ხანჯალი, სალესი ქვა და სხვ. ყორღანი ძვ. წ. III ათასწლეულის ბოლოთი თარიღდება [Пицхелаური 1982].

წმორის № 1 ყორღანის (ტაბ. XXII – 1) სიმაღლე 11 მეტრი იყო. მას ჰქონდა ოვალური ფორმის (168X136 მ) მიწაყრილი, რომელსაც ძირთან შემოსდევდა 30 მ. სიგანის ქვის სარტყელი. ყორღანის ცენტრალურ ნაწილში, ყრილის ზედაპირიდან 9 მეტრის სიღრმეზე აღმოჩნდა რიყის ქვით მშრალად ნაგები 2 მეტრამდე სიმაღლის წრიული (დიამეტრით 7,5 მ) შენობა. მასში მასალა არ აღმოჩენილა. მისგან მოშორებით, 11 – 12 მეტრზე აღმოჩნდა დასაკრძალავი ორმო (7X8 მ). მასში ვერტიკალურად დაყენებული ძელებით ნაგები იყო 2 მ სიმაღლის დასაკრძალავი შენობა, რომლის იატაკი ასევე ხის ძელებით იყო დაგებული. სამარხში დიდი რაოდენობით აღმოჩნდა თიხის ჭურჭელი, ობსიდიანის ისრისპირები, ოქროს რამოდენიმე ნივთი, ბრინჯაოს დანა, სატევრისპირი და სხვა. სამარხში გაინმინდა ოთხთვალა ეტლის ცალკეული თვლები. სამხრეთ-დასავლეთ კუთხესთან, მარჯვენა გვერდზე მოკრუნჩხულად დაკრძალული იყო მიცვალებული, რომელსაც ყელის არეში ოქროსა და სარდიონის მძივები აღმოაჩნდა. მახლობლად, დასაკრძალავ სარეცელთან ადამიანთა 2 ქვედა ყბაც აღმოჩნდა. ცენტრალური საყრდენი ბოძის ორმოსთან აღმოჩნდა ჩონჩხის ნაშთი და კიდევ ერთი მიცვალებულის ჩონჩხი. ამრიგად, დასაკრძალავ ორმოში, სარეცელზე, აღმოჩნდა 4 ადამიანის ძვლები. მასში დაკრძალული უნდა ყოფილიყო ძირითადი მიცვალებული, ხოლო დანარჩენები მსხვერპლად შეწირულებად უნდა ჩაითვალოს. [Дедабришвили 1979].

წმორის № 2 ყორღანის (ტაბ. XXII – 2) მინის ყრილის დიამეტრი – 80, ხოლო სიმაღლე – 2,5 მ. იყო. ფუძესთან შემოსდევდა 10 მ სიფართის რიყის ქვის ჯავშანი. ყრილის ცენტრის ქვეშ იყო ოთხკუთხა ორმო (10X10X2,5 მ). კამერა ხის ძელებით იყო გადახურული, ზემოდან მოცისფრო-მომწვანო თიხით მოლესილი, რომელზეც, მსგავსად კამერის იატაკისა, ქილოფი იყო დაფენილი. ძელური გადახურვა სიმეტრიულად განლაგებულ 9 ბოძს ეყრდნობოდა. კამერის ერთ კუთხესთან აღმოჩნდა საფეხური, რომელიც კამერაში შესასვლელთან უნდა ყოფილიყო დაკავშირებული. შესასვლელი ცალკე სახურავით იყო აღჭურვილი. კედლების გაყოლებაზე შეინიშნებოდა ცეცხლის კვალი.

კამერის ჩრდილო კედელთან, იატაკზე გაიწმინდა ორი მიცვალებულის ჩონჩხი. აქვე იყო დასვენებული მოკრუნჩხულ პოზაში ახალგაზრდა ქალი. კამერის ცენტრთან ასეთივე პოზაში დაკრძალული იყო ორმოციოდე წლის მამაკაცი, რომლის თავის ქალის არეში აღმოჩნდა 63 ოქროს ბიკონუსური მძივი, მაჯებზე ვერცხლის თითო სამაჯური, ხოლო ზურგთან — აქატის მძივი და ვერცხლის ორვოლუტიანი საკინძი.

კამერის ცენტრალურ ნაწილში აღმოჩნდა ხის ოთხთვალა ურემი, რომელიც მხოლოდ ანაბეჭდების სახით შემორჩა. წინა ორი თვალის სანახევროდ იყო მინაში ჩასმული, ურემის უკანა თვლები მოცილებული იყო ძარისაგან. ურემის სავარაუდო ძარაზე დიდი რაოდენობით აღმოჩნდა თიხის ჭურჭლის ფრაგმენტები. მახლობლად — სხვადასხვა საქონლის ძვლები, კოჭები. აქვე იყო ოქროს საკინძი, ოქროს მილაკი და სხვ. ურემის ხელნასთან ენყო ძვლისა და ობსიდიანის ისრისპირები და ოქროსგან ჩამოსხმული ლომის სტილიზებული მცირე სკულპტურა [Дедабришвили 1979].

წმორის № 3 ყორღანის ყრილი დაზიანებული იყო. მისი დიამეტრი – 25 მ, ხოლო სიმაღლე – 1 მ. იყო. ჩანს, ჰქონდა ქვის ჯავშანი. დაფიქსირდა რამოდენიმე ჩაშვებული სამარხი ყრილში. ძირითადი სამარხი კი ცენტრალურ ნაწილში აღმოჩნდა. დასაკრძალავი ორმო სავარაუდოდ ხით უნდა ყოფილიყო გადახურული, რომელზეც ქვები ეყარა. სამარხი გაძარცვული აღმოჩნდა. მასშიც იყო ჩაშვებული უინვენტარო სამარხი. სამარხში მიმოფანტული იყო ადამიანის ჩონჩხის ნაწილები და კერამიკა. აქვე აღმოჩნდა ქვის ლახტისთავის ნატეხიც. ეს მასალა ამ ყორღანის № 1 და № 2 თანადროულობაზე მიუთითებს.

წმორის № 4 ყორღანის დიამეტრი – 40, სიმაღლე 1,2 მ. იყო. მისი ყრილიც ქვის ჯავშნით გადაფარული მინისგან შედგებოდა. სამარხი კამერა (6,3 მ X 5 მ) გაძარცვული იყო. ამ ყორღანის თავისებურება იყო 2,3 მ სიგრძის დრომოსის არსებობა კამერასთან [Дедабришвили 1979: 51-52].

საგარეჯოს რაიონში გათხრილი თქმირიძეების № 4 ყორღანის (ტაბ. IX – 2) სიმაღლე 1,2 მეტრს უდრიდა. იგი ძლიერ იყო დაზიანებული მინის სამუშაოების შედეგად, რის გამოც ყორღანის ყრილს მნიშვნელოვნად ჰქონდა ჩამოჭრილი გვერდები. სამარხი კამერა – კუთხეებმომრგვალებული ორმო დაფიქსირდა ყრილის ჩრდილოეთი ნაწილის ქვეშ. კამერის თავზე აღმოჩნდა დაზიანებული სამარხი, თიხის ერთი ჭურჭლით, რომელსაც ძეგლის გამთხრელი შუაბრინჯაოს ხანისად მიიჩნევს.

ძირითადი სამარხი კამერა ამოღებული დედაქანში (4,40 X 4,20 მ), მთლიანად იყო ამოვსებული თეთრი ქვიშაქვის ლოდებით. სამარხში ჩადგმული ყოფილა ხის ოთხთვალა ურემი. შემორჩენილი ურემის ბორბლების ანაბეჭდებით ჩანს, რომ ბორბლის დიამეტრი 1 მეტრი უნდა ყოფილიყო. საკუთრივ ურემი კი სიგრძით 2,8 მ, სიგანით – 1,8 მ. სამარხში მიცვალებულის ჩონჩხი არ აღმოჩნდა. სამარხეული ინვენტარი წარმოდგენილი იყო თიხის ოთხი ჭურჭლით, ოქროს ორი ერთნახევრიანი სასაფეთქლე რგოლით, ბრინჯაოს ხვით, მასიური სამაჯურით, ბრინჯაოს „მტანდარტით“, ბრინჯაოს პირამიდულთავიანი და ძვლის მრგვალგანივკვეთიანი ისრისპირით. აღმოჩენი-

ლი სამარხეული მასალა შეიცავს როგორც მარტყოფული, ისე ბედენური კომპლექსებისათვის დამახასიათებელ ნიშნებს, რაც აძლევს ავტორს საფუძველს მიიჩნიოს თეორიკეების ეს სამარხი, მსგავსად ზეიანის № 1 ყორღანისა [ჯაფარიძე 1998: 48], ამ კომპლექსების შუალედურ საფეხურად [ჭაბაშვილი 2004: 62 – 67].

ფურცელწყაროს № 4 ყორღანის ქვამინაყრილის დიამეტრი 30 მ., სიმაღლე – 0,5 მ. იყო. დასაკრძალავი ორმოში (1,4 X 1,15 მ) მიცვალებული დაკრძალული იყო სამარხის აღმოსავლეთ ნაწილში, თავით – აღმოსავლეთით, მარცხენა გვერდზე, მოკრუნჩხულად. სამარხში აღმოჩნდა თიხის 2 ჭურჭელი და ობსიდიანის ისრისპირი. უკანასკნელი იმეორებს თრიალეთური კულტურის ამგვარი იარაღის ფორმას [კაპანაძე 1984: 38; ჯაფარიძე 1998: 47].

ხრამების № 1 ყორღანი სოფ. ნუკრიანთან გაითხარა. მისი მინაყრილის სიმაღლე იყო 1 მ., დიამეტრი – 20 მ. სამარხი ორმოიანი აღმოჩნდა. ძირითად სამარხში ჩაშვებული იყო მისივე თანადროული სამარხი თიხის რამოდენიმე ჭურჭლითა და ბრინჯაოს ნივთებით.

ძირითად სამარხში, ხის ოთხთვალა ეტლზე დამონმებულ იქნა ჭილოფში გახვეული კრემირებული მიცვალებულის ფერფლი და თიხის რამოდენიმე ჭურჭელი. სამარხეული ინვენტარის დანარჩენი ნაწილი, საფიქრებელია, მძარცველებს წაუღიათ. სამარხი ბედენური ყორღანების თანადროულია [საქართველოს არქეოლოგია 1992: 207].

დიდისკარების № 2 ყორღანიც სოფ. ნუკრიანთან აღმოჩნდა. მისი ქვაყრილის სიმაღლე 0,5 მ, დიამეტრი კი – 20 მ. იყო. იგი უორმოო, კოლექტიური სამარხი გამოდგა, ღარიბი მტკვარარაქსული ინვენტარით [საქართველოს არქეოლოგია 1992: 207].

სოფ. ხირსის სამარხი წარმოადგენდა რიყის ქვის, მშრალი წყობით ნაგებ აკლდამა-ყორღანს, რომლის იატაკი წვრილი ქვით იყო მოგებული. სამარხი კამერა (1,3 X 1,1 X 1,1 მ) ხით იყო გადახურული. ზემოდან კი ქვაყრილი ჰქონდა. ხის გადახურვის ჩამოქცევის შედეგად მიცვალებულის ჩონჩხი ძლიერ იყო დაზიანებული. იგი გვერდზე იყო დაკრძალული, მოკრუნჩხულად, თავით ჩრდილო-დასავლეთით. სამარხში იყო ორი ხარის თავის ქალის ნაწილები, ცხვრის ძვლები, მტკვარ-არაქსის კულტურის თიხის ორი ჭურჭელი და კაჟის ყუნწიანი ისრისპირი. სამარხი ადრებრინჯაოს ხანითა დათარიღებული [ფიცხელაური 1965: 32].

სოფ. ნუკრიანთან, ადგილ „ნახაზინარში“ გათხრილ აკლდამას თავზე ქვაყრილი და სავარაუდოდ ხის გადახურვა უნდა ჰქონოდა. სამარხში აღმოჩნდა ადამიანისა და საქონლის ძვლები, ბრინჯაოს სატევრისპირი გახვრეტილი ყუნწით. ამ სატევრის საფუძველზე სამარხს ადრებრინჯაოს ხანის დასასრულით ათარიღებენ [საქართველოს არქეოლოგია 1992: 176].

ალაზნის ველზე, **სოფ. მაშნართან** აღმოჩნდა ორი ყორღანული სამარხი, რომელთაგან ერთი მთლიანად იყო დანგრეული. მეორე ყორღანის ქვაყრილის სიმაღლე 0,5 მ., ხოლო დიამეტრი 5 მ. იყო. ქვაყრილს გარს შემოსდევდა მოზრდილი ლოდების წრე. ყორღანები უორმოო იყო, ცენტრში ძაბრისებურად ჩამოშლილი, რაც მინისზედა ხის კონსტრუქციებზე მიუთითებს. სამარხი ნაგებობის ჩანგრევამ და ქვაყრილის ჩაქცევამ ძალზე დააზიანა მიცვალებულთა ჩონჩხები და სამარხეული ინვენტარი. გაირკვა, რომ კამერაში ათამდე ადამიანი იყო დაკრძალული. სამარხში აღმოჩნდა თიხის 6 ჭურჭლის ფრაგმენტები. სამარხებს მტკვარ-არაქსის კულტურას მიაკუთვნებენ [ფიცხელაური 1965: 32].

დედოფლისწყაროს რაიონში მიკვლეული სამარხებიდან აღსანიშნავია **ენამთის** № 1 ყორღანი (გაბ. XXIII – XXIV) – იგი ქვამინაყრილიანი იყო. დიამეტრით – 22 მ.

დასაკრძალავი ორმოს (4 X 4 მ) ცენტრალურ ნაწილში იყო ძირითადი მიცვალებული, მოკრუნჩხულად დაკრძალული. აქვე იყო კიდევ 5 მიცვალებულის ჩონჩხი. კამერაში აღმოჩნდა თიხის ჭურჭელი, ბრინჯაოს პირამიდულთავიანი ისრისპირი, ოქროს ხვია, ძვლისა და პასტის მძივები. ძეგლის გამთხრელები ამ ყორღანს თრიალეთის ადრეულ ყორღანებს უახლოვებენ და ძვ. წ. III ათასწლეულის მეორე ნახევრით ათარიღებენ, ხოლო კერამიკაზე არსებულ არქაულ ნიშნებს შემორჩენილად მიიჩნევენ [რუსიშვილი, მაისურაძე 1989: 122 - 136].

ამავე რაიონის დალისმთის № 2 ყორღანი (დიამეტრით 13,50 მ) ქვაყრილიანი იყო. ყორღანი გაძარცვული აღმოჩნდა. დასაკრძალავ კამერაში (2,90 X 2 მ) აღმოჩნდა მიცვალებულის ნაშთები, ბრინჯაოს პირამიდულთავიანი ისრისპირი, ბრინჯაოს ხვიის ფრაგმენტი და ქვის მძივები.

№ 4 ყორღანიც (ტაბ. XXVII) ქვაყრილიანი იყო (დიამეტრით – 20 მ; სიმაღლე – 1,50 მ). დასაკრძალავი კამერაში (3,20 X 2,20 მ) მიცვალებული მარჯვენა გვერდზე იყო დაკრძალული. სამარხში აღმოჩნდა თიხის რვა ჭურჭელი, ბრინჯაოს აბჯრის ფირფიტები, ბრინჯაოს ყუნწმოტეხილი სატევრისპირი, ოქროს მასიური სასაფეთქლე ხვია, ოქროს და სარდიონის მძივები [ასათიანი, მაისურაძე 1992: 151 – 165].

დალისმთის № 5 ყორღანის (ტაბ. XXVIII – 1) დიამეტრი 20 მ, სიმაღლე 1 მ იყო. მისი ქვაყრილის ქვეშ აღმოჩნდა დასაკრძალავი ორმო (2,90 X 2 მ). ორმოში მრავლად იყო გადახურვის ხის ნაშთები. ორმოს ცენტრალურ ნაწილში დაკრძალული იყო მოკრუნჩხულად, გვერდზე, თავით აღმოსავლეთით მიმართული მიცვალებული. სამარხულ ინვენტარს შეადგენდა თიხის ჭურჭელი და ბრინჯაოს ყუნწიანი სატევრისპირი. ფიქრობენ, რომ მიცვალებული ხის სარეცელზე იყო დაკრძალული. ყორღანი ძვ. წ. III ათასწლეულის დასასრულითაა დათარიღებული [მაისურაძე, რუსიშვილი 2004: 32 – 36].

დალისმთის № 6 ყორღანის (ტაბ. XXVIII – 2) (დიამეტრი 12,50 მ, სიმაღლე – 0,8 მ) ქვამინაყრილის ქვეშ, დასაკრძალავი ორმოს (2,40 X 2 მ) ცენტრალურ ნაწილში აღმოჩნდა მიცვალებულის დაზიანებული ჩონჩხი. სამარხეული ინვენტარი წარმოდგენილია თიხის ჭურჭლით, ბრინჯაოს ყუნწიანი სატევრისპირით, ქვისა და პასტის მძივებით. თარიღი: ძვ. წ. III ათასწლეულის დასასრული. ავტორები არ გამოორიცხავენ აქაც სარეცლის გამოყენებას [მაისურაძე, რუსიშვილი 2004: 33].

დალისმთის № 7 ყორღანსაც (ტაბ. XXVIII – 3) ჰქონდა ქვამინაყრილი, რომლის ქვეშ, დასაკრძალავ ორმოში (2,15 X 2,10 მ) მიცვალებულის ჩონჩხი არ აღმოჩნდა. ვარაუდობენ, რომ აქ კენოტაფი იყო. ორმოში აღმოჩენილი თიხის ჭურჭლისა და პირამიდულთავიანი ისრისპირით ეს სამარხი ძვ. წ. III ათასწლეულის მეორე ნახევრის შუახანებით თარიღდება [მაისურაძე, რუსიშვილი 2004: 33].

გურჯაანის რაიონში, სოფ. ჯიმითის სავარგულებში, კაჭრეთისაკენ მიმავალ გზის მახლობლად გაითხარა ჩიხისწყლის ყორღანი, (ტაბ. X), რომელსაც ყრილი თითქმის მთლიანად ჰქონდა მოცლილი. მის ცენტრალურ ნაწილში 2 მ სიგანის რიყის ქვანრის (დიამეტრი – 20 მ) შიგნით გამოვლინდა რიყის ქვის ოთხკუთხა კონსტრუქცია (10 X 10 მ), რომელიც გარს ერტყა ორმოსამარხს (2 X 2 მ). როგორც ჩანს, ორმოში ხის ოთხთვალა ურემი იყო ჩადგმული. ოთხ თვალს შორის ერთი მიცვალებული იყო დასვენებული, მოკრუნჩხულად, თავით დასავლეთით. მას სახის წინ ედო ბრინჯაოს პირამიდულთავიანი ისრისპირი მრგვალი ყუნწით. მიცვალებულს ფეხთით ბრინჯაოს სატევარი ედო. მარტყოფული და ბედენური წრის ძეგლებისათვის დამახასიათებლად თვლიან ავტორები სამარხში ხის ურმის ჩატანებას და მისი ბორბლებისათვის ორ-

მოების ამოღებას. ხოლო პირამიდულთავიან ისრისპირს მარტყოფული ყორღანები-სათვის დამახასიათებლად. სატევრისპირი მტკვარარაქსულ ცალებზე უფრო განვითარებული ჩანს. ამ ყორღანს ავტორები მარტყოფული ძეგლების თანადროულად თვლიან, ძვ. წ. III ათასწლეულის შუა ხანებით ათარიღებენ და ამ ტიპის ძეგლების გავრცელების უკიდურეს აღმოსავლეთ პუნქტად მიიჩნევენ [ვარაზაშვილი, კაჭკაჭური 1987: 185 – 187].

სიღნაღის რაიონის სოფ. მაღაროსთან გაითხარა ყორღანი (ტაბ. XX – XXI) დიამეტრით – 80 მ, სიმაღლე – 9 მ. მას გარშემოყოლებული ჰქონდა 1მ სისქისა და 20 მ სიგანის რიყის ქვის ჯავშანი. ყორღანის ცენტრალურ ნაწილში, მინაყრილის ქვეშ გამოვლინდა 30 მეტრი დიამეტრის რიყის ქვის ყრილი. ის ზედ ეფარა მორებით ნაგებ მიწისზედა სამარხ ნაგებობას. გაირკვა, რომ თავდაპირველად მიწის ზედაპირზე მოედანია მოტკეპნილი, რომელზეც მორებით აღუმართავთ მიწისზედა ნაგებობა. შენობის კედლები ნაგები იყო ჰორიზონტალურად განლაგებული ხის ძელებით. ხის ნაგებობის შიდა და გარე კედლებს შორის არსებული ღიობი შევსებული იყო რიყის ქვით. ნაგებობა გამაგრებული იყო კუთხეებში ჩაშვებული ხის სვეტებით. სამარხის სიმაღლე – 3 მ აღწევდა. ის გადახურული იყო მორებით. სამარხი გაძარცვული იყო. სამარხს აღმოსავლეთიდან მიდგმული ჰქონდა 1 X 1 მ ხის ჯარგვალური სათავსი – საკურთხეველი. სამარხში აღმოჩნდა თიხის ჭურჭელი, ბრინჯაოს სატევრისპირები და პირამიდულთავიანი ისრისპირები, ღორის ეშვების საკიდი, ნიჟარისგან დამზადებული მძივ-საკიდეები და სხვ. ეს ყორღანი მარტყოფის № 1 და 2 ყორღანების მსგავსია, მიეკუთვნება მარტყოფულ წრეს და ძვ. წ. III ათასწლეულის შუახანებით თარიღდება [კინწურაშვილი 2001: 148 – 152]. სიღნაღის რაიონშივე, ჩათიბუღას № 1 ყორღანშიც აღმოჩნდა სპილენძის სატევარი და მარტყოფული კერამიკა [ღამბაშიძე და სხვ. 2010: 501].

ერთი ყორღანი გაითხარა აქვე, ადგილ ოლეში (დიამეტრით 10 მ, სიმაღლე – 0,5 მ). იგი დრომოსიანი იყო. დრომოსში ერთი მიცვალებული იყო დაკრძალული თიხის ორი ჭურჭლით. დასაკრძალავ კამერაში კი 18 ჩონჩხი აღმოჩნდა თიხის 14 ჭურჭლით. თიხის ჭურჭლის საფუძველზე ამ ყორღანს ძვ. წ. IV ათასწლეულის ბოლოთი და ძვ. წ. III ათასწლეულის დასაწყისით თარიღებენ [Пицхელაური и др. 1995: 76 - 78].

ზილიჩას № 2 ყორღანი (დიამეტრით – 22, სიმაღლე – 1 მ) დასაკრძალავი კამერა (4,5 X 3 მ) გავსებული იყო ქვით (ტაბ. XXVI). მიცვალებულის ჩონჩხი ძლიერ იყო დაზიანებული. იგი მარცხენა გვერდზე იყო დაკრძალული. აღმოჩნდა ქვის ჭურჭელი, ქვის ლახტისთავი, ობსიდიანის ქუსლამოღებული ისრისპირები, კაჟის ყუნწიანი ისრისპირები, ბრინჯაოს ფირფიტისაგან დამზადებული მილაკი, ბრინჯაოს ყუნწიანი სატევრისპირი. მიცვალებულის გარშემო იყო ბრინჯაოს თხელი მრგვალი ფირფიტისაგან დამზადებული აბჯრის ნაწილები, ოქროს თხელი ფირფიტისაგან დამზადებული მძივები, ორი მასიური სასაფეთქლე რგოლი ოქროსი, წვრილფეხა და მსხვილფეხა საქონლის ძვლები. სამარხის კამერა ზედაპირიდან 1,20 მ სიღრმეზე იყო. ამავე ყორღანის ქვედა სამარხი, სამარხი ორმოს პირიდან 0,75 მ. სიღრმეზე აღმოჩნდა. მიცვალებული დაკრძალული იყო მარცხენა გვერდზე. სამარხში იყო საქონლის ძვლები, ქვის ლახტისთავი და ტიპური ბედენური კერამიკა [ასათიანი, მაისურაძე 1992: 151 – 165].

ზილიჩას № 3 ყორღანი (დიამეტრით 15 მ) დასაკრძალავი კამერა (2,50 X 2,20 მ) გაძარცვული იყო. აღმოჩნდა თიხის ქოთნის მოზრდილი ფრაგმენტი, ძვლის საკიდეები [ასათიანი, მაისურაძე 1992: 151 – 165].

ზილიჩას № 4 ყორღანის (ტაბ. XXV) სიმაღლე 0,8 მ, დიამეტრი – 15 მ იყო. ყორღანის ცენტრალურ ნაწილში, მიწის ზედაპირიდან 0,7 მ სიღრმეზე გამოვლინდა

რიყის ქვის წრიული წყობა, რომელსაც ჩრდილო-დასავლეთ ნაწილში ჰქონდა ქვის წყობის მეორე რიგი, ხოლო სამხრეთ-აღმოსავლეთით რიყის ქვის დრომოსი (2,8 X 2 მ). ქვის წრიული წყობის სიღრმეში ჩანდა ცეცხლის კვალი. ორმოს კედლები ქვით და თიხით ხსნარით ყოფილა ამოშენებული. დასაკრძალავი ორმოს იატაკის სიგრძეა – 3 მ, სიგანე – 2,50 მ. ვარაუდობენ, რომ ორმოს კედლები შეღებილი იყო. ენამთის № 1 ყორღანის მსგავსად ეს სამარხიც კოლექტიური იყო. სამარხის ცენტრალურ ნაწილში გამოვლინდა მიცვალებულის დამწვარი ძვლები. ასეთივე სურათი იყო სამარხი ორმოს სხვა ნაწილებშიც. სამარხში აღმოჩნდა თიხის ექვსი ჭურჭელი. თარიღი: ძვ. წ. III ათასწლეული [რუსიშვილი, მაისურაძე 1989: 122 – 136].

ზილიჩას № 5 ყორღანი (დიამეტრი – 17 მ. სიმაღლე – 0,7 მ). დასაკრძალავი კამერა (3 X 2 მ) გაძარცვული აღმოჩნდა. კამერაში იყო ოქროს თხელი ფირფიტისაგან დამზადებული მძივის თუ გარსაკრავის ფრაგმენტი, თიხის ოთხი ჭურჭელი და ორი ხარის თავის ქალა [ასათიანი, მაისურაძე 1992: 151 – 165].

დალისმთის ველის № 1 (ტაბ. XXX – 1) ყორღანის (დიამეტრი – 20 მ, სიმაღლე – 1 მ) დასაკრძალავი კამერა (3,30 X 2,0 მ) გადახურული უნდა ყოფილიყო ხის კონსტრუქციით. იგი გაძარცვული იყო. შიგ აღმოჩნდა თიხის ჭურჭელი, ბრინჯაოს რგოლის ფრაგმენტები, ნიჟარისაგან დამზადებული ორი საკიდი რგოლი, სარდიონის სამკუთხა მძივ-საკიდი.

დალისმთის ველის № 10 ყორღანის (ტაბ. XXX – 2) დიამეტრი – 10 მ, სიმაღლე – 0,5 მ იყო. კამერა დაზიანებული ჩანდა. მასში აღმოჩნდა 12 ინდივიდის თავის ქალა და ძვლები. ასევე, თიხის 20 ჭურჭელი.

ავტორები მტკვარ-არაქსის ფინალური ეტაპის კუთვნილებად თვლიან ენამთის № 1, ზილიჩას № 4, „დალისმთის“ II ყორღანული ველის № 10 ყორღანებს. ალაზან-ბედენურ ჯგუფს აკუთვნებენ დალის მთის № 2 ყორღანის ქვედა სამარხს, ზილიჩას № 3 და „დალისმთის“ II ყორღანული ველის № 1 ყორღანს [ასათიანი, მაისურაძე 1992: 151 – 165].

შირაქის ველზე, კასრისწყლის ტაფობზე გაითხარა ადრებრინჯაოს ხანის № 2 და № 3 ყორღანები. № 3 ყორღანი პირნმინდად იყო გაძარცვული. № 2 ყორღანის (ტაბ. XXIX) სიმაღლე 1,20 მ იყო. მას ჰქონდა მძლავრი ქვამინაყრილი მიწის ზედაპირიდან 1 – 1,20 მ სიღრმეზე გამოვლინდა ორი დასაკრძალავი ორმო. № 1 ორმოს (2,50 X 3,70 მ) შემოუყვებოდა ქვის წყობა. ისიც გაძარცვული აღმოჩნდა. № 2 ორმოშიც ჩაუღწევია მძარცველს. თუმცა, მასში მაინც აღმოჩნდა თიხის რამოდენიმე ჭურჭლის ფრაგმენტი, რომლის საფუძველზეც იგი მარტყოფულ ეტაპს მიეკუთვნა და ძვ. წ. III ათასწლეულის მეორე ნახევრის შუახანებით დათარიღდა [მაისურაძე, რუსიშვილი 2004: 34].

ლაგოდების რაიონში, სოფ. ანანაურთან გაითხარა რამოდენიმე ყორღანი. № 1 ყორღანის სიმაღლე 10 მ. აღემატებოდა, დიამეტრი კი – 100 მეტრს. მის ცენტრალურ ნაწილში ხის ძელები ელაგა ქვაზვინულის ნაცვლად, რომელსაც ზემოდან მიწის ყრილი ედო. ყორღანის ძირზე ორი სამარხი აღმოჩნდა. თითოეულ მათგანს ქვის წრე შემოუყვებოდა. ორივე ძირითადი სამარხი, ჩანს, გაძარცვული იყო. ამ სამარხებში ოქროს რამოდენიმე მომცრო ზომის მძივი და კერამიკის ფრაგმენტები აღმოჩნდა. ეს სამარხები მარტყოფული ეტაპისა უნდა ყოფილიყო. ქვის წრეებს შორის, შუა ადგილას, ბედენის დროის ჩაშვებული სამარხი აღმოჩნდა. მასში იყო ტიპური ბედენური ჭურჭლის ფრაგმენტები, ვერცხლის ორი სამაჯური შუაში კუზით, ოქროს და სარდიონის მძივები და სხვ.

ანანაურის № 2 (მომცრო) ყორღანი (ტაბ. XI) დაზიანებული იყო. ამიტომ მთლად ნათელი არ იყო ყრილის ხასიათი და დასაკრძალავი კამერა. კამერის იატაკზე თიხის

რამოდენიმე ჭურჭელი აღმოჩნდა. იატაკზე დაგებული ხის ძელების ქვეშ გამოვლინდა სამალავი ორმო, რომელშიც ნაპოვნი იყო ოქროს, ვერცხლის, ელექტრუმის სამკაული, სარდიონის მძივები. ოქროს ცილინდრული მძივები და ბრტყელი კიდებანეული რგოლები სავსებით იმეორებს მარტყოფის ჯგუფის ყორღანებში ნაპოვნი ანალოგიური ნივთების ფორმას. აღმოჩნდა ოქროს სხვა სამკაულიც – ორმაგი სპირალები, უმბონი, სასაფეთქლე რგოლები და განსაკუთრებით კი მაღალი ხელოვნებით შესრულებული აჭურული გულსაკიდი [ფიცხელაური და სხვ. 2004: 22 – 32; ფიცხელაური 2013: 31; ჯაფარიძე 2003: 142].

ლაგოდების რაიონში, სოფ. ჭაბუკიანთან გაითხარა ანანაურის № 3 დიდი ყორღანი (დიამეტრით – 100 მ, სიმაღლე – 12 მ) (ტაბ. XII – XVI) ყრილი თიხით იყო მოზვინული და ჰქონდა 1 მ-მდე სისქის რიყის ქვის ჯავშანი. ყორღანის ცენტრში, ძველი ზედაპირის დონეზე, დაფიქსირდა მუხის მორებით მოგებული მოედანი (25 X 15 მ), რომელიც დაფარული იყო ხის ნაფოტების ფენით. მოედანი და გარშემო ფართობი დაფარული იყო ოქრით.

მორებით დაწყობილი მოედანი დასაკრძალავი კამერის გადახურვა იყო. გადახურვა მუხის მორების ორმაგი ფენისგან შედგებოდა. მათ შორის იყო ჩაფენილი ჭილოფი. გადახურვა ფარავდა ორმოს, რომელშიც ჩადგმული იყო ხის დასაკრძალავი კამერა (9 X 6,5 X 2,75 მ), ორმაგი კედლებით. იატაკი მოგებული იყო ფიცრით, რომელსაც ჭილოფი ეფარა. კამერის ჩრდილო-აღმოსავლეთ ნაწილში ჩაშვებული იყო სავარაუდოდ თანადროული სამარხი. კამერას ეტყობა გაძარცვის კვალი. დასაკრძალავ კამერაში აღმოჩნდა ორი ოთხთვალა ეტლი; იატაკზე იყო ორი ორნამენტირებული უღელი. დაკრძალული იყო 7 მიცვალებული, როგორც ეტლზე და ეტლის ქვეშ, ასევე კამერის ჩრდილო-აღმოსავლეთ ნაწილში. ეტლების კონსტრუქცია იდენტურია, ზოგჯერ ჩანს ტყავისა და ნითლად შეღებილი ქსოვილის გამოყენება. ბორბლების დიამეტრი 1,4 მ. ისინი სამი სეგმენტისაგანაა შედგენილი. მორგვთან აღმოჩნდა *in situ* ბორბლის ლერძის ჩამკეტი ლითონის სამი დისკოიანი ღერო.

ორივე ეტლს ზემოდან ედო 3,5 მ სიგრძის 15 სმ დიამეტრის ხელნა. სამარხში აღმოჩნდა მრავალფეროვანი ინვენტარი: ხის სავარძლის ორნამენტირებული ნაშთი (ძალაუფლების სიმბოლო), ხის ორნამენტირებული სამფეხა ჭურჭლები, მოწნული კალათა. აქვე იყო კენკროვანი მცენარის – ონდყოფას და კვრინჩხის ნაყოფები, ამოვლებული თაფლში. დიდი რაოდენობით იყო თხილი და ნაბლი. აგრეთვე, ოქროს, სარდიონისა და შავი ონიქსის მძივები, ქსოვილის ფრაგმენტები.

№ 2 ეტლთან აღმოჩნდა ოქროსა და ქარვის მძივები, კამერაში აღმოჩნდა ოცამდე თიხის ჭურჭელი, ძირითადად შავპრილა დერგების ფრაგმენტები, შემკული რელიეფური სპირალური სახეებით, შევრონებით, კოპებით; აქვე იყო ქალცედონის რგოლი და ტყავის (ჩანთა?) ნივთი.

იატაკზე იყო მიცვალებულის ძვლებთან ერთად არეული სხვადასხვა ნივთები. მათ შორის ოქროსა და სარდიონის მძივები, კაჟისა და ობსიდიანის ისრისპირები, შავი ფერის ქვა, კუთხეებში ოთხი ნახვრეტი.

ანანაურის № 3 ყორღანში პირველად სამხრეთ კავკასიაში დაფიქსირდა ორი ეტლის ჩატანება ერთ სამარხში. ასევე, ძალზე მრავალფეროვანი ინვენტარი, მათ შორის ქარვის მძივები, ყველაზე ადრეული არა მარტო სამხრეთ კავკასიაში, არამედ მთელს ახლო აღმოსავლეთში. ეს ყორღანი ბედენის კულტურას მიეკუთვნება, განისაზღვრება ადრეპრინჯაოს ხანით და ძვ. წ. III ათასწლეულის შუა ხანებითა და მეორე ნახევრით

თარიღდება, რასაც ამყარებს რადიოკარბონული მონაცემები (ძვ. წ. 2400 წ.). [მახარაძე, მურვანიძე 2014: 50-68].

ლაგოდეხის რაიონშივე, სოფ. ჭაბუკიანთან იქნა შესწავლილი ყორღანული სამარხი „ჭინჭრინანი გორა“. (ტაბ. XVII – XVIII).

ყორღანი მინაყრილიანი იყო, ძლიერ დაზიანებული (დიამეტრით – 55 მ, სიმაღლე – 2,5 მ). ყრილის ცენტრალურ ნაწილში, ძველი ზედაპირის დონეზე, გამოიკვეთა 11 მ დიამეტრის სამარხი ორმო, რომელიც მიწის ძველი ზედაპირიდან 8,5 მ. სიღრმეზე იყო ჩაშვებული. ორმოში დაფიქსირდა მუხის ძელებით ოთხ ფენად დანყოფილი გადახურვის ნაშთი. გადახურვის ცენტრალურ ნაწილში, იატაკზე, ხის ძელებით ნაგები დასაკრძალავი კამერა იყო გამართული (5 X 3,5 მ). მისი იატაკი ფიცრებით იყო მოგებული. კამერის იატაკის ქვეშ გამოვლინდა 1 მ. დიამეტრის 0,5 მ. სიღრმის ორმო – სავარაუდოდ, სამალავი. სამარხი გაძარცვული აღმოჩნდა. მასში, ერთმანეთში არეული 4 ან 5 მიცვალებულის ჩონჩხის ნაწილები და ცხოველის ძვლები იყო. ინვენტარი გამოვლინდა დასაკრძალავი კამერის გადახურვის თავზე, იატაკზე და სამალავ ორმოში. იგი შედგება: კერამიკით, ბრინჯაოსა და ობსიდიან-კაჟის ისრისპირებით, სარდიონის მძივებითა და საკიდებით, მთის ბროლის მძივებით და ერთი ოქროს მძივით.

ეს ყორღანიც ბედენის კულტურას მიეკუთვნება და ძვ. წ. III ათასწლეულის შუახანებითა და მეორე ნახევრით თარიღდება [მახარაძე, მურვანიძე 2014: 69 – 80].

გორშევეარღენის ყორღანები თიანეთის რაიონშია. აქ გაითხარა ადრებრინჯაოს ხანის რამოდენიმე ყორღანი.

№ 1 ყორღანის დიამეტრი – 14 მ. სიმაღლე 1,5 მ. იყო. იგი ქვაყრილიანია. მისი ძირი მინაყრილში გადადის. ყორღანის ცენტრალურ ნაწილში შეინიშნებოდა ქვაყრილის ჩანოლა, რაც მის ქვეშ არსებული ნაგებობის ჩაქცევაზე მიუთითებდა. ყორღანის სამხრეთ-აღმოსავლეთ ნაწილში, ყვითელ დედაქანში, დაახლოებით 25 – 30 სმ. სიღრმეზე გამოჩნდა დრომოსი, მიმართული ყორღანის ცენტრისაკენ. დრომოსის მთელ ფართობზე ძლიერ ცეცხლის კვალი შეინიშნებოდა. სამარხის ცენტრალურ ნაწილში გაიწმინდა სამარხი კამერა (4,5 X 5 მ), რომლის იატაკზეც ასევე შეინიშნებოდა ცეცხლის კვალი. კამერაში აღმოჩნდა მიცვალებულთა ორი ჯგუფი: სამხრეთით, ერთი-მეორეზე დაკრძალული იყო ორი მიცვალებული, კამერის ჩრდილო-დასავლეთით – სამი. უკანასკნელნი მოკრუნჩხულად იყვნენ დაკრძალულნი, მარცხენა გვერდზე. დანარჩენების პოზის დადგენა შეუძლებელი იყო სამარხი ნაგებობის ჩანგრევის გამო. გამთხრელი ვარაუდობს, რომ აქ იყო ხის მიწისზედა ნაგებობა, რომელიც საოჯახო საძვალედ გამოიყენებოდა. სამარხში აღმოჩნდა თიხის ჭურჭელი, ბრინჯაოს და ობსიდიანის ისრისპირები, სხვადასხვა მძივები [მირცხულავა 2011: 51 - 52].

№ 2 ყორღანის დიამეტრი იყო 9 მ., სიმაღლე – 0,8 მ. იგი მინაყრილიანი იყო, რომელსაც ზემოდან წვრილი ქვის პერანგი ჰქონია. სამარხი კამერა აქაც დრომოსიანი იყო. აქაც შეინიშნებოდა ხანძრის კვალი. მიცვალებული დაკრძალული იყო მარცხენა გვერდზე, მოკრუნჩხულად, თავით სამხრეთ-აღმოსავლეთისაკენ. ფეხებთან იდგა ჯამი, ზედ ცილინდრულყელიანი ქილით, ხოლო მუხლებთან – მომცრო ჭურჭელი. სამარხში აღმოჩნდა კიდევ ორი თავის ქალა ჩონჩხის გარეშე. ეს ყორღანიც უორმოოა. აქაც უნდა ყოფილიყო ხის დასაკრძალავი ნაგებობა. ორივე ეს სამარხი ერთი პერიოდისა უნდა იყოს – ბადანის ნასახლარის დროისა და მტკვარ-არაქის კულტურის დასასრული ეტაპით უნდა დათარიღდეს [მირცხულავა 2011: 52].

სოფ. მამბრანეთი ღაბა სიონის სიახლოვესაა, ერნოს ველზე. აქ გაითხარა ადრე-ბრინჯაოს ხანის 3 ყორღანი (ტაბ. XIX).

№ 3 ყორღანის დიამეტრი 12 მ, სიმაღლე – 2 მეტრამდე. უორმოო სამარხი კამერის ზომაა 2 X 1,6 მ. სამარხი გაძარცულია. მიცვალებული გვერდზე იყო დაკრძალული, თავით სამხრეთ-აღმოსავლეთისაკენ. კამერის სამხრეთ კედელში, პატარა ნიშაში, საქონლის ძვლები ეწყო. საქონლის ძვლები აღმოჩნდა ჩრდილო კედელთან, ბრტყელ ქვაზე. თიხის ჭურჭელი ფრაგმენტულია. აქვე იყო ძვლის საკიდი და ბრინჯაოს ისრისპირი. ივარაუდება სამარხის ხის კონსტრუქციის ჩაქცევა, რასაც შედეგად მოჰყვა მიცვალებულის ძვლებისა და არქეოლოგიური მასალის დაზიანება [მირცხულავა 2011: 52 – 53].

№ 4 ყორღანის დიამეტრი 3,5 მეტრი იყო, სიმაღლე – 1 მეტრი. კამერის (1,8 X 1,8 მ) თიხატკეპნილ იატაკზე თიხის ჭურჭლის ფრაგმენტები და ძვლები აღმოჩნდა [მირცხულავა 2011: 53].

№ 5 ყორღანის ქვაყრილის დიამეტრი 6 მეტრია, სიმაღლე – 1 მ. სამარხის კამერის ზომებია 2 X 1,5. სამარხში ორი მიცვალებული აღმოჩნდა: ერთი დაკრძალული იყო სამარხის ცენტრალურ ნაწილში, მოკრუნჩხულად, მეორე მიცვალებული მის ფეხებთან იყო დასვენებული. სამარხში აღმოჩნდა დაშლილი თიხის ჭურჭელი. სამივე ეს ყორღანიც ბადაანის ნასახლარის თანადროული ჩანს და მტკვარ-არაქსის კულტურის დასასრულით უნდა დათარიღდეს [მირცხულავა 2011: 53].

ავტორი გორშევარდენის № 2 ყორღანს აღნაგობით და განსაკუთრებით კერამიკით უდარებს ნახიდრებისჭალის № 3 ყორღანს, ქვაცხელას, არაგაცს. [მირცხულავა 2011: 57-59].

თრიალეთ-ქვემო ქართლის ყორღანული სამარხები

(XXXI –LVIII)

თრიალეთის ყორღანები

IV ყორღანის მინაყრილის დიამეტრი იყო 45,5 მეტრი, სიმაღლე – 5,5 მეტრი. ყორღანის ყრილს ძირთან შემოუყვებოდა ქვის ჯავშანი. დასაკრძალავი წრიული ორმო (დიამეტრით 5,4 მ) გაძარცული აღმოჩნდა. სამარხეული ინვენტარი იყო როგორც ორმოს ფსკერზე, ისე ყორღანის ყრილში. აქვე აღმოჩნდა ძირითადი სამარხიდან ამოგდებული ვერცხლის ხვიაც.

X ყორღანს ჰქონდა ქვამინის წრიული ყრილი. ყორღანში აღმოჩნდა თიხის ჭურჭლის ფრაგმენტები და ქვის ლამელები.

XI ყორღანი მინაყრილიანი იყო. დასაკრძალავი ორმოს შევსებაში, 2,5 მ. სიღრმეზე აღმოჩნდა ადამიანის ძვლების ნაშთები და სპილენძის მცირე ნაჭრები. ორმოს ფსკერზე გამოვლინდა ორი ლარისებრი ჩალრმავება (ეტლი?) და ორმოსებრი ჩალრმავება ხის ძელის ვერტიკალურად მიმართული ნაშთით. როგორც ყრილში, ისე ორმოს ფსკერზე აღმოჩნდა სხვადასხვა ჭურჭლის ფრაგმენტები.

XII ყორღანის ქვამინაყრილის ქვეშ გაიწმინდა დასაკრძალავი ორმო და ძირითადი სამარხიდან მომდინარე კერამიკის ფრაგმენტები.

XIII ყორღანის ორმოიანი იყო. მისი სამარხი ორმოს თავზე ჩნდებოდა შავპრიალა კერამიკა.¹

XIX ყორღანის ყრილის სიმაღლე 1 მ. იყო, დასაკრძალავი კამერის (5 X 4 X 3 მ) ფსკერზე ისევე, როგორც ყრილში ჩაშვებული აღმოჩნდა მოგვიანო ხანის სამარხები. კამერის ფსკერზე ძირითადი სამარხის ინვენტარი იყო.

XXII ყორღანის წრიული ფორმის ქვამინაყრილის დიამეტრი 25 მ იყო. სამარხი ორმოს ზედაპირთან აღმოჩნდა შავპრიალა ჭურჭლის ნატეხები და ოქროს საკინძი. ორმოს ფსკერზე დაფიქსირდა ზურგზე დაკრძალული, ფეხებშეკეცილი მიცვალებულის ჩონჩხი. მას თავის ქალასთან ედო ვერცხლის სასაფეთქლე რგოლები. თავთან და ჩონჩხის ზედა ნაწილთან – ვერცხლის გარსაკრავი და თეთრი პასტის წვრილი მძივები.

XXIV ყორღანის ქვამინაყრილის სიმაღლე 2 მ. აღწევდა. დასაკრძალავი ორმო (6 X 4 X 2 მ) ძელებით უნდა ყოფილიყო გადახურული. ორმოს ფსკერზე აღმოჩნდა ბავშვის არეული ძვლები, ურმის თვლის კვალი, თიხის ჭურჭელი და სპილენძის ისრისპირი.

XXV ყორღანის დასაკრძალავი ორმოს სიღრმე 2 მ იყო. ორმოს ფსკერზე ჩანდა ურმის თვლის კვალი. აქვე აღმოჩნდა შავპრიალა თიხის ჭურჭელი.

XXVII ყორღანს ჰქონდა 30 – 35 მ. დიამეტრის ყრილი. მისი სიმაღლე 3 მეტრზე მეტი იყო. ყრილში ჩნდებოდა თიხის ჭურჭლის ფრაგმენტები. ყორღანი უორმოო იყო. გრუნტის დონეზე გაიწმინდა შავპრიალა ჭურჭლის ფრაგმენტები.

1. სამეცნიერო დასკვნებზე არასწორი გავლენის თავიდან ასაცილებლად საჭიროდ მიგვაჩნია აღვნიშნოთ ზოგიერთ ნაშრომში [Puturidze 2012] გაპარული უზუსტობები: მაგალითად, ტაბ. IX გამოსახული სამი ჭურჭლიდან მხოლოდ ერთია ბედენიდან – ზიარი ჭურჭელი; აქვე, ნახ. XXIV მოცემული კერამიკა მალაროს № 1 ყორღანიდანაა და არა თრიალეთის XIII ყორღანიდან. შეად. [კინწურაშვილი 2001: 148 – 152; გოგაძე 1972: ტაბ. 8]; ხოლო ნახ. XXVI-ზე წარმოდგენილი თიხის ჭურჭლის კოლექცია არ განეკუთვნება ამირანის გორას. შეად. [Чубинишвили 1971: таб. XII]

XL ყორღანის 23 მ. დიამეტრის ქვაყრილის ზედაპირი მოფენილი იყო ობსიდიანის ნატეხებით. ყორღანი უორმოო გამოდგა. დასაკრძალავი მოედანი (8 X 8 მ) ძველი ველის ზედაპირზე იყო მოწყობილი. ადამიანის ნაშთი არ აღმოჩენილა. სამარხეული ინვენტარი სამარხის ცენტრის სხვადასხვა ნაწილში ჩნდებოდა.

XLVI ყორღანის ყრილი შედგებოდა დიდი ზომის ქვებისაგან. ოთხკუთხა ფორმის დასაკრძალავი ორმო ლოდებით იყო ამოვსებული. ორმოს სიგრძე 7 მეტრს უდრიდა, სიღრმე – 5 მეტრს აღწევდა. ორმოს შევსებაში და ფსკერზე თიხის ჭურჭლის ფრაგმენტები ჩნდებოდა. აქვე დაფიქსირდა ურმის (?) 2 პარალელური დაბალი ღარი. [Күфтин 1941; Жоржикашвили, Гогадзе 1974; საქართველოს არქეოლოგია 1992].

თრიალეთის L ყორღანს (ტაბ. LIII – LIV) როგორც ჩანს არ შერჩა მიწაყრილი და მხოლოდ კომლექსი დარჩა, რომელსაც აღმოსავლეთიდან სარიტუალო გზა უერთდებოდა. კრომლექსის დიამეტრი 22 მეტრი, ქვანრის სიგანე – 1,5 მ-ია. კრომლექსს სიმეტრიულად განლაგებული ოთხი შვერილი აქვს. სამი კრომლექსის შიდა რკალზეა მიდგმული და სამარხი კამერისკენაა მიმართული. ერთი კი გარეთა რკალს უერთდება. კრომლექსისა და გზის შეერთებაზე არქეოლოგიური მასალა ორ ადგილზე იყო კონცენტრირებული. ამ ნივთების დიდი ნაწილი კრომლექსის ქვაყრილის ქვეშ აღმოჩნდა.

L ყორღანი სადღეისოდ ბოლომდე არაა გათხრილი. ყორღანის სამარხ კამერასა და კრომლექსს შორის ორმოსამარხია (1,9 X 1,2 მ), რომელშიც ერთი მიცვალებული ესვენა მარცხენა გვერდზე, მოკრუნჩხულად, თავით აღმოსავლეთით. ჩონჩხის ქვეშ ტყავის თუ ჭილოფის ნაშთი აღმოჩნდა. სამარხეული ინვენტარის უმეტესობას თიხის ჭურჭელი შეადგენს. ყველა შავპრიალაა, მონაცრისფრო სარჩულით. აქვე იყო ხის ჭურჭლის ნაშთი; ბრინჯაოს შტანდარტი, ზედ შემორჩენილი ხის ტარის ნაწილით; ოქროს გარსაკრავი; ბრინჯაოს სატევარი; ბრინჯაოს ისრისპირი; ოქროს, რქის ფორმის გარსაკრავი; ობსიდიანის ისრისპირი და სხვ.

აღმოჩენილი მასალა ბედენური კულტურის ნრეში ექცევა [ნარიმანიშვილი 2009: 31 – 35].

ხადიკის ყორღანის ყრილის ქვეშ გამოვლენილ დასაკრძალავ ორმოში აღმოჩნდა მოკრუნჩხულ პოზაში, გვერდზე დაკრძალული მამაკაცის ჩონჩხი, ოქრის კვალით. ყორღანში აღმოჩნდა თიხის 3 ჭურჭელი. ორი აქედან ღია მოვარდისფროა, მესამე კი შეღებილია წითლად. [გრძელიშვილი 1950: 695].

ხადიკის ყორღანს თრიალეთის ყორღანებს უახლოვებენ [ჯაფარიძე 1955: 60].

საფარ-ხარაბას ყორღანის (ტაბ. LII) ქვის ყრილის დიამეტრი 10-12 მეტრს უდრიდა. შიდა სივრცე მთლიანად იყო შევსებული ქვაყრილით. ქვაყრილის ცენტრში ორმოში, ბაზალტის ფილებით ნაგები სამარხი კამერა დადასტურდა. კამერის ოთხივე კედელი ბაზალტის ბრტყელი ფილებითაა ამოშენებული. ქვები ერთმანეთზე კარგადაა მორგებული. როგორც ცალკეული ქვები, ისე კედლები მყარადაა ერთმანეთზე გადაბმული.

სამარხი კამერა გეგმაში ნალისებრი ფორმისაა. მისი ჩრდილოეთი კედელი გვერდით კედლებთან მართკუთხედს ქმნის მაშინ, როდესაც სამხრეთი კედლის კუთხეები მომრგვალებულია. სამხრეთ კედელს წყობის ქვედა ერთი რიგი არ აქვს. დანარჩენი სამი კედლის საფუძველი სამარხის იატაკზე ღრმად არის ჩაჭრილი. თითოეული კედელი ქვის წყობის რვა რიგს შეიცავს.

სამარხში ერთი მიცვალებული, 50 – 60 წლის მამაკაცი იყო ჩასვენებული, მოკრუნჩხულად, თავით სამხრეთით. სახის წინ ჩადგმული ჰქონდა თიხის ბადია, მხარზე ორი

შვერილით. იატაკზე კი მინისებრი პასტის თეთრი ფერის ორი მძივი აღმოჩნდა. სამარხი კამერის სამხრეთით, 0,1 – 0,15 მ. დაცილებით მომცრო ორმო გამოიკვეთა, შიგ სამი დაუმუშავებელი ქვის ფრაგმენტი და საქონლის ნეკნისაგან დამზადებული იარაღი აღმოჩნდა. ორმო დაკრძალვის რიტუალთან უნდა ყოფილიყო დაკავშირებული.

ავტორი საფარ-ხარაბას აკლდამის ფორმას და აქ აღმოჩენილ ჭურჭელს განიხილავს სამხრეთ კავკასიის მტკვარ-არაქსის ძეგლების ფონზე და თვლის, რომ აქ აღმოჩენილი ბადია ძირითადად ქვემო ქართლისათვისაა დამახასიათებელი და გავრცელებულია ძვ. წ. IV ათასწლეულის მეორე ნახევრიდან ძვ. წ. III ათასწლეულის მეორე ნახევრამდე. რაც შეეხება აკლდამას, მისი პარალელები აძლევს ავტორს საფუძველს თრიალეთის ეს სამარხი ძვ. წ. IV ათასწლეულის დასასრულით დაათარილოს. ამასთან, მოსაზრება, რომ ქვით ნაგები აკლდამები მხოლოდ სამხრეთ რეგიონებში იყო გავრცელებული და ქვემო ქართლის ჩრდილოეთით აღარ გვხვდება, მას მოძველებულად მიაჩნია შიდა ქართლში, სოფ. დოესში ქვით ნაგები აკლდამის აღმოჩენის შემდეგ [შანშაშვილი 2010: 146-147].

ავტორის აზრით, სამხრეთ კავკასიაში, მტკვარ-არაქსის კულტურის გავრცელების არეალზე, ჩნდება ახალი კულტურული ელემენტების მთელი რიგი, მათ შორის ქვით ნაგები აკლდამები, რაც ჩრდილო მესოპოტამიური კულტურული გავლენით უნდა აიხსნას [შანშაშვილი 2010: 156].

თეთრინყაროს ადგილ „ზაპალისეშლი“ გაითხარა ქვაყრილიანი ყორღანი, რომლის ცენტრალური ნაწილის ქვეშ აღმოჩნდა სამარხი ორმო (3,35 X 3 მ). ორმო ქვით იყო ამოვსებული. მასში არეული იყო მიცვალებულის ძვლები და კერამიკის ფრაგმენტები. ყორღანი გაძარცვული იყო. ძეგლის გამთხრელი აქ აღმოჩენილ კერამიკას უახლოვეს თრიალეთის ადრეული ყორღანების მასალას. მაგრამ განსაკუთრებულ სიახლოვეს ხედავს საჩხერესთან. აქვე აღმოჩენილი ზოგიერთი ფრაგმენტის ანალოგად კი თრიალეთის XI ყორღანის კერამიკას მიიჩნევს და ამ ყორღანს ადრებრინჯაოს ხანის ბოლოს, ან ადრედან შუაზე გარდამავალი ხანისად თვლის [ჯაფარიძე 1960: 4 – 5].

ერთი დაზიანებული ყორღანი (დიამეტრი – 6 მ, სიმაღლე – 0,8 – 0,9 მ) აღმოჩნდა სოფ. ორბითთან. მას შესაძლოა ჰქონდა დრომოსი. სამარხი ბრტყელი ქვების სამი ფენითაა ნაგები. დასაკრძალავ მოედანზე, 7 მეტრის სიღრმეზე აღმოჩნდა ორი ჩონჩხი. ამავე მოედანზე აღმოჩნდა ბრინჯაოს რომბისებრი ისრისპირი. დრომოსთან, ორმოში იყო საქონლის ძვლები. ყორღანი გაძარცვული იყო. მასში მიმოფანტული იყო როგორც ფაქიზი, ისე უხეში თიხის ჭურჭელი. აქ აღმოჩენილ ჭურჭელს გამთხრელები მტკვარ-არაქსის ნაწარმს უდარებენ. თუმცა, არატიპიურად თვლიან. ყორღანი ძვ. წ. XXIV საუკუნითაა დათარიღებული [Абрамишвили и др. 1982: 38 - 47].

აქვე, ბეღინის პლატოზე გაითხარა ძვ. წ. III ათასწლეულის მეორე ნახევრის რამოდენიმე ყორღანი. ყორღანი 1. დიამეტრი – 50 მ. ქვაყრილის ქვეშ, ცენტრალურ ნაწილში გამოვლინდა კლდეში ამოკვეთილი სამარხი. იგი ორი სათავსისგან შედგებოდა, რომლებიც ერთმანეთთან დაკავშირებული იყო ვიწრო გასასვლელით. უფრო მოზრდილი ნაწილი (1,50 X 1,20 მ), მომცროსი (1,20 X 1,00 მ), სიღრმე ორივეს ერთი აქვს – 1,20 მ. აკლდამა გაძარცვული იყო. შიგ არც ადამიანის ჩონჩხის ნაწილები აღმოჩენილა. რამოდენიმე მომცრო ფრაგმენტი ახლოს დგას თრიალეთის ადრეული ყორღანების მასალასთან. ავტორი, ყრილქვეშ მოქცეულ ორგანოფილებიანი აკლდამის სიახლოვეს აღნიშნავს ჩრდილო-დასავლეთ კავკასიის – მაიკოპის ყორღანთან და ნოვოსვაბოდნიას დოლმენებთან [გობეჯიშვილი 1981: 15].

ყორღანი № 4 ყრილის დიამეტრი – დაახლოებით 30 მ, სიმაღლე – 1,50 მ. ქვა-მიწაყრილიანია. ყრილის ქვეშ აღმოჩნდა დაუმუშავებელი ქვის ფილებით შეკრული დიდი სამარხი, უსახურავო და ქვებით ამოვსებული. სამარხის ზომებია: 4,05 X 2,85 X 0,9 მ. სამარხის შუაში სწორკუთხა ორმო (1,60 X 1,10 X 0,60 მ). მიცვალებულის ჩონჩხი არც აქ აღმოჩნდა. მოპოვებული ფრაგმენტული არქეოლოგიური მასალა სხვადასხვა ხანისაა. თუმცა, აქვე აღმოჩენილი თიხის ჭურჭლის ფრაგმენტებით გამორიცხული არაა ყორღანის მიკუთვნება ადრებრინჯაოს ხანისადმი [გობეჯიშვილი 1981: 30 - 32].

ყორღანი № 6 ქვამინაყრილის დიამეტრი – 18,0 მ., ხოლო სიმაღლე – 1,50 მ. იყო. ყრილის ქვეშ, თიხნარში ამოჭრილი იყო ოთხკუთხა სამარხი ორმო (2,5 X 1,5 მ.). მასში ადამიანის ჩონჩხი არ აღმოჩენილა. სამარხი გაძარცვული იყო [გობეჯიშვილი 1981: 92].

ყორღანი № 7 ქვამინაყრილის დიამეტრი – 25 მ, სიმაღლე 2 მ. სამარხი ორმო არ აღმოჩენილა. შესაძლოა აქ ადგილი ჰქონდა მიწის ზედაპირზე ხის აკლდამაში დაკრძალვას. ერთი ფრაგმენტის საფუძველზე ავტორი არ გამორიცხავს მის მიკუთვნებას ბედენის კულტურისადმი. [გობეჯიშვილი 1981: 92 – 93].

ყორღანი № 8 დიამეტრი – 30 მ, სიმაღლე – 2 მ. ყრილს ქვეშ, ოვალურ ორმოში ამოშენებულია ხის აკლდამა, შვეულად მდგარი მუხის სვეტებით. ძირზე ჭილოფი ეფინა, რომელზეც აღმოჩნდა შავპირი კერამიკა, ოქროს სამი ფუყე მძივი, ხის ოთხთვლიანი ურმის ნაწილები. ავტორი ამ ურმის ანალოგებს ხედავს ჩრდილო იტალიაში – ტერამარებზე, აგრეთვე, ჩრდილო ევროპაში. არც ამ სამარხში აღმოჩენილა მიცვალებულის ჩონჩხი. ბედენური თიხის ჭურჭლის ფრაგმენტი ამ ყორღანს შესაბამისად ათარილებს [გობეჯიშვილი 1981: 95].

ყორღანი № 9 აღმოჩენილი თიხის ჭურჭლის ნატეხები ამ სამარხს ძვ. წ. III ათასწლეულის მეორე ნახევრით ათარილებს [გობეჯიშვილი 1981: 98].

თეთრინყაროს რაიონში, ბედენის მთის ფერდობებზე მიკვლეული ყორღანების ძლიერი დაზიანების გამო ჭირს ზოგიერთ მათგანზე ზუსტი ინფორმაციის მიღება. ყველაზე უკეთ იყო შემონახული № 2, 5 და 10 ყორღანები. არქეოლოგიური მასალის უმეტესობაც სწორედ ამ სამარხებიდან მომდინარეობს.

№ 2 ყორღანის (ნადარბაზევი) (ტაბ. XXXVII) დიამეტრი 70 მ, სიმაღლე კი – 4 მ იყო. მას დასაკრძალავი კამერის თავზე კულტურული ნაშთების შემცველი 12 – 13 მ დიამეტრის ქვის ჯავშანი ჰქონდა. მისი შუაგული ჩანოლილი იყო სამარხ კამერაში (8,60 X 5,40 X 2,20 მ). ამ ჯავშნის ზემოთ დაზვინული იყო 3 მ სისქისა და 10 – 12 მ. დიამეტრის მქონე შავი ჰუმუსური თიხის ყრილი. ყორღანში ჩაშვებული იყო ქრისტიანული 3 სამარხი.

ყორღანის ძირითადი კამერა წარმოადგენდა სწორკუთხა, ფუძეებმომრგვალებულ ორმოს. მისი იატაკი ზოგან გასწორებულია წვრილი ქვით. მოსწორებულ ბაქანზე, სამარხეული ნივთების ქვეშ, აღმოჩნდა ჭილოფის მცირე ნაფლეთები. სავარაუდოდ, სამარხის იატაკი მთლიანად იყო ჭილოფით დაფარული. ერთ ბაქანზე გაიწმინდა თითქმის მთლიანად დაშლილი მიცვალებულის ჩონჩხი. იგი მარცხენა მხარეს იყო დაკრძალული, მოკრუნჩხულად. ძვლებს ემჩნეოდა ნითელი საღებავის კვალი. კერამიკული მასალა გაბნეული იყო სამარხის დასავლეთ ნაწილში. აქვე იყო ძვლის ისრისპირის ნატეხი და ბრინჯაოს ხვია. კამერის ჩრდილო კედელთან დაჯგუფებული იყო არაკერამიკული მასალა: ობსიდიანისა და კაჟის ისრისპირები, რიყის ქვები, რქის, ძვლისა და პასტის მცირე ნივთები, ჰემატიტის ბირთვი, სპილენძის ცული, სატეხი, სადგისი, ვერცხლის სატევრისპირი და სხვ.

№ 5 ყორღანის (ტაბ. XXXVIII – XXXIX) ყრილის დიამეტრია 80 მ., სიმაღლე – 5,5 მ. სამარხი კამერა 80 კვ.მ. ფართის ორმოში მრგვალი ხეებითაა ნაშენი. მისი სიგრძეა 6 მ, სიგანე – 4,5 მ, სიმაღლე – 3 მ. აკლდამის კედლები ვერტიკალურად დაყენებული, ერთმანეთთან მჭიდროდ მიჯრილი ძელებით იყო ნაგები. აღმოჩნდა 3 მიცვალებულის ძლიერ დაზიანებული ჩონჩხი. ერთი მიცვალებული მოთავსებული უნდა ყოფილიყო რელიეფური ორნამენტით შემკული ხის ფიცრებისაგან შეკრულ კუბოში, რომელიც ეტყობა ეტლზე იდგა. მიუხედავად იმისა, რომ ეს ყორღანიც გაძარცვული იყო, მასში მაინც მრავალი საინტერესო ნივთი აღმოჩნდა.

№ 10 ყორღანის ქვამინაყრილის ფუძის დიამეტრი 25 მ, სიმაღლე – 2 მ იყო. სამარხი ორმოს (5 X 4 X 2,5 მ) ფსკერი მოლესილი იყო 0,6 მ სისქის ცისფერი აყალოთი და ზედ ეფინა ჭილოფი და შავი ქეჩა. გადახურვა მუხის ექვს მსხვილ ბოძს ეყრდნობოდა. სამარხის შუაში იდგა ხის ოთხთვალა ეტლი. აქვე იყო ხის და თიხის ჭურჭლის ნატეხები, სპილენძის ეჩო. ურემთან გაიწმინდა მოკრუნჩხულ პოზაში არსებული მიცვალებულის ჩონჩხი. სამარხში ასევე აღმოჩნდა მონუნული კალათები, ხორბლის გროვა, სხვადასხვა მცენარეული თესლი და სხვ. [გობეჯიშვილი 1981; საქართველოს არქეოლოგია 1992].

აქვე, 1980-91 წწ. გაითხარა ბედენის კულტურის № 1 და №12 ყორღანები (ტაბ. LVII – LVIII).

№ 1 ყორღანის ყრილი (დიამ. – 46, სიმაღლე – 3 მ) კლდის ფლეთილი ქვის ჯავშნით იყო დაცული. მის ქვეშ მინაყრილი იყო. ცენტრიდან 20 მ. რადიუსზე კლდის ქვის ორი რიგის წრე იყო გამართული, ხოლო 12 მ. რადიუსზე – ქვის მასიური 2 – 2,5 მ. სიმძლავრის ყორე. ყორეს სამ ადგილას ტრაპეციის ფორმის მინაშენი ჰქონდა.

ყორღანის თავზე, ქვის ჯავშნის ფენის ქვეშ ოვალური ფორმის (2 X 1,4 მ) ჩაშვებული ორმოსამარხი აღმოჩნდა, რომელიც გაძარცვული იყო. მის იატაკზე აღმოჩნდა ბედენური ჭურჭლის ფრაგმენტები, ბრინჯაოს დანა და ოქროს მძივები.

სამარხეულ ინვენტარს წარმოადგენს: შავად გამომწვარი ცალყურა ქოთნები, შემკული კოპებით, ფოსოებით; დერგის ფრაგმენტები, შემკული შევრონებით. ოქროს ფუყე მძივები, ბრინჯაოს ყუნწიანი დანა და სხვ.

ყორღანის ცენტრში, თიხნარ გრუნტში ჩაჭრილ 4,5 მ. სიღრმის, თიხით მოლესილ ორმოში ბაქანი იყო მოწყობილი. დასაკრძალავი კამერის თავზე, 1,2 მ. სიმაღლეზე გამოიკვეთა მინაყრილი, რომელშიც გვიანი ბრინჯაოს ხანის მასალა აღმოჩნდა.

კამერის ნაპირთან გამოვლინდა ჩარჭობილი ხის მორების გადანაჭრები, ირიბად მოკვეთილი თავებით. ჩანს, რომ გადახურვა ხის იყო. სამარხში აღმოჩნდა მარცვლეულის გასანიავებელი ხის სამი ნიჩაბი, ურმის ნაწილი.

ყორღანი №12 დიამეტრი – 34 მ, სიმაღლე – 1,3 მ. ყორღანის ცენტრში 6 მ. დიამეტრი და 0,5 მ სიღრმის კრატერი იყო. დასაკრძალავი კამერა (2,6 X 1,9 მ) ამოვსებული იყო ქვით. სამარხში მიცვალებულის ჩონჩხი არ აღმოჩნდა. სამარხეულ ინვენტარს წარმოადგენს შავპრიალა სხვადასხვა ჭურჭლის ფრაგმენტები, ბრინჯაოს ღუზისებრი ცული, ბრინჯაოს ყუნწიანი სატევრისპირი, ობსიდიანის ყუნწიანი ისრისპირები; თიხის ჭურჭლის მიხედვით ყორღანი ბედენურ კულტურას მიეკუთვნება. ღუზისებრი ცული 0,2 % კალას შეიცავს. წინააზიური პარალელებით ეს ცული ძვ. წ. III ათასწლეულის შუა ხანებით თარიღდება. აქაური სატევარი კი ჰგავს ბაკურციხის ცალს.

ობსიდიანის ყუნწიანი ისრისპირი იშვიათია ამგვარ კომპლექსებში. როგორც ჩანს ეს ისრისპირი გვიანმტკვარარაქსულ ტრადიციას აგრძელებს, თუმცა დამუშავების

ტექნიკა უფრო დახვეწილია, რითაც ემსგავსება ბედენურ ცალებს ამოღებული ფუძით. [შატბერაშვილი, შატბერაშვილი 2014: 81 – 101].

თეთრინყაროს რაიონში, სოფ. დიდი ღურნუპის მიმდებარე ტერიტორიაზე გათხრილ იქნა ადრებრინჯაოს ხანის ორი სინქრონული ყორღანი ბედენის კულტურისა.

№ 1 ყორღანი ქვამინაყრილიანი იყო. დიამეტრი – 32 მ, სიმაღლე – 1,7 მ. ზედტლანქად დამუშავებული ქვის მენჰირი ეგდო. დასაკრძალავი კამერა (1,2 X 0,9 მ) თიხნარში იყო ჩაჭრილი. შიგ მიცვალებულის ძვლების მხოლოდ ფრაგმენტები დადასტურდა. სამარხის იატაკზე ბედენური კულტურისათვის დამახასიათებელი თიხის ჭურჭლის ფრაგმენტები გამოვლინდა: ორი – შავპრიალა, ყავისფერსარჩულიანი ხელადის ტიპის ჭურჭელია გადაშლილი პირით, ცილინდრული ყელით, სფერული მუცლითა და ბრტყელი ძირით. ერთი კი – ამავე ტიპის ორი ჭურჭლის შეტყუპებით შექმნილი ზიარი ჭურჭელი, ერთმანეთთან შეერთებულია წყვილი ყურით, მუცლის ფრაგმენტზე შეიმჩნევა წვრილი ნასვრეტი, რომელიც ავტორებს სითხის გადასანაწილებელი მილის არსებობაზე მიანიშნებს.

№ 2 ყორღანიც ქვამინაყრილიანი იყო. დიამეტრი – 29 მ, სიმაღლე – 1,4 მ. ყრილი თითქმის მთლიანად დაფარული იყო კლდის ნაფლეთი ქვით. დასაკრძალავი კამერა აქაც თიხნარში იყო ამოჭრილი (1,35 X 1 მ). მიცვალებული მოკრუნჩხულად იყო დაკრძალული, მარცხენა გვერდზე, თავი ქვის ოდნავ შემადლებულ სასთუმალზე, დასავლეთისაკენ ედო. მიცვალებულის თავის არეში აღმოჩნდა: ელექტრუმის ერთნახევიანი 2 სასაფეთქლე ხვია. ერთი, შემადლებული ქედითა და ამოკანრული ნიწვისებრი ორნამენტით, გველის სტილიზებულ გამოსახულებას წარმოადგენს. აქვე იყო სარდიონის, მოგრძო გვერდდანახნაგებული მძივი და მინისებრი პასტის იოტები.

ავტორები აღნიშნავენ, რომ ამ ყორღანის სასაფეთქლე ხვიებს ზუსტი პარალელი საქართველოში არ გააჩნია. ყველაზე მეტად იგი უახლოვდება თრიალეთის XXII ბედენური ყორღანის ამგვარსავე სამკაულს [შატბერაშვილი, შატბერაშვილი 2013: 134 – 139].

თეთრინყაროს რაიონში, ნასოფლარ ტყიმლარას მიმდებარე ველზე გაითხარა რამოდენიმე ყორღანი. № 1 და № 2 ყორღანები ქვყრილიანი იყო. დაახლოებით 15 მ. დიამეტრით. დასაკრძალავი ორმო № 1 ყორღანისა იყო ზომით 3,5 X 3,8 მ., ხოლო № 2 ყორღანისა 3,8 X 3,6 მ. № 1 ყორღანს (ტაბ. XLV – 1-5) ყრილი თითქმის მთლიანად ჰქონდა გადაცლილი. აღმოჩნდა რამოდენიმე ცალყურა ტოლჩა შავად გაპრიალებული ზედაპირითა და მორუხო სარჩულით. აქვე იყო მსხლისებრი ფორმის ქვიშაქვის ლახტისთავი.

№ 2 ყორღანში (ტაბ. XLV – 6-9) აღმოჩნდა შავპრიალა, ბიკონუსურტანიანი ორყურა დერგი შემკული ჭრილი სამკუთხედებითა და ნიწვისებრი ორნამენტით. ცალყურა ქოთანი ტანზე შემოყოლებული ტეხილხაზოვანი სარტყელით და რამოდენიმე ჭურჭლის ფრაგმენტი.

№ 3 ყორღანი ქვამინაყრილიანია, წრიული ფორმისა, დიამეტრი – 22,5 მ. ყრილის სიმაღლე – 1,4 მ. ქვყრილის ჩრდილოეთ ნაწილში გამოიკვეთა ქვანრე, დიამეტრი – 3,3 მ. ყორღანში დასაკრძალავი კამერა არ გამოვლენილა, იგი უორმო უნდა ყოფილიყო. ქვყრილსა და ყორღანის ცენტრალურ ნაწილში აღმოჩნდა ობსიდიანის ანატკეცები, საფხეკები და კერამიკული ფრაგმენტები. ეს ყორღანი, ჩანს, № 4 ყორღანზე ადრე უნდა აეგოთ. № 4 ყორღანი (ტაბ. XLVI – XLVIII) წრიული ფორმისაა, ქვამინაყრილიანი; დიამეტრი – 23 მ, ყრილის სიმაღლე – 1,23 მ აღწევდა. ყორღანის ცენტრში

გამოიკვეთა ოთხკუთხა ფორმის, თიხნარში ამოჭრილი დასაკრძალავი კამერა (h – 1,7 მ, d – 4,2 X 3,2 მ). იგი სავარაუდოდ, ხით იყო გადახურული, შემდეგ კი ქვის ჯავშნით დაუფარავთ და თიხით მოუტკეპნიათ.

კამერის თავზე, მის ჩრდილო-დასავლეთ ნაწილში, აღმოჩნდა ჩაშვებული სამარხი (1,5 X 1,2 მ). მიცვალებული დაკრძალული იყო მოკრუნჩხულად, მარცხენა გვერდზე, თავით დასავლეთით. მასთან აღმოჩნდა ბრინჯაოს ყუნწიანი სატევარი, ქვიშაქვის ხვრელიანი ცული, ცალყურა ჭურჭელი, შავი ფერის, ცილინდრული ყელით და მომრგვალებული კორპუსით. ყელისა და მხრის შეერთებაზე ამოღარული სარტყელი აქვს, ხოლო ყურს მოპირდაპირედ ფოსო გააჩნია. შავპრიალა ქოთანი ცილინდრული ყელითა და სფერული მუცლით. მხარზე ფოსო აქვს. კორპუსი შემკულია ფოთლისებრი ზოლებითა და მომცრო ფოსოების მწკრივით. აქვე აღმოჩნდა შავპრიალა, მომცრო ზომის თხელკედლიანი ჭურჭლის ფრაგმენტებიც.

რაც შეეხება დასაკრძალავ კამერას, მისი იატაკი მოტკეპნილი იყო. ცენტრში, თიხნარზე, დანახშირებული ლასტის ანაბეჭდი იყო შემორჩენილი. სამარხის ძირიდან 1,4 მ. სიმაღლეზე, კედლების გასწვრივ თიხის ბაქანი იყო გამართული. კლდოვან დედაქანში გაჭრილ ორ თხრილში ჩანყობილი იყო ხის ურმის თითო ბორბალი და ღერძის ნაწილი. მის გასწვრივ, თხრილებსა და იატაკზე ელაგა თიხის ჭურჭელი. მიცვალებული სამარხში არ აღმოჩნდა. ფიქრობენ, რომ სამარხი გაძარცვული იყო. დასაკრძალავ კამერაში აღმოჩნდა: ხის ურმის დანახშირებული ფრაგმენტები; ბრინჯაოს ფოთლისებრი ფორმის დანა; თიხის დერგები მოშავო-მორუხო ფერის. უმეტესობა ორყურაა, ცილინდრული ყელით და სფეროსებრი კორპუსით. ერთი დერგი უყუროა, კვერცხისებრი კორპუსითა და დაბალი ყელით. ზოგიერთი დერგი შემკულია კოპების მწკრივით და რელიეფური გველებით. დერგებს გარდა სამარხში აღმოჩნდა მომცრო ზომის, თხელკედელა ჭურჭელიც, ძირითადად ტოლჩის და ხელადის ტიპისა, შემკული ნვრილი კოპების ორმაგი მწკრივით, პარალელური ზოლების სარტყელით, კანელურებით და მათ შორის მოქცეული დაშტრიხული რომბების მწკრივით.

ავტორები კერამიკული მასალის ანალიზის საფუძველზე № 2 ყორღანს, სადაც ბიკონუსური დერგია აღმოჩენილი, მარტყოფულად თვლიან, ხოლო № 1 და № 4 – ბედენურად. სამივე – ძვ. წ. III ათასწლეულის შუა ხანებით თარიღდება. № 4 ყორღანის ჩაშვებული სამარხის ბრინჯაოს სატევრისპირის უახლოეს ანალოგად ბაკურციხის ეგზემპლარს მიიჩნევენ. [მატბერაშვილი, მატბერაშვილი, ნიკოლაიშვილი 2010: 185 – 206].

აღგილ ნახიდრეპისჭალაში გათხრილი № 3 ყორღანიც ქვამინაყრილიანი იყო. მას ქვეშ, სხვადასხვა დონეზე რიყის ქვის სამი რკალი შემოუყვებოდა. სამარხის იატაკი კირქვის ბრტყელი ფილებით იყო მოგებული. სამარხში დაკრძალული იყო ოთხი მიცვალებული.

სამარხეულ ინვენტარს შეადგენდა თითქმის ერთნაირი თიხის ოთხი ჭურჭელი მაღალი, ცილინდრული ყელით, მომრგვალებული მუცლით და ვიწრო, შედრეკილი ძირით. ორი ჭურჭელი ცალყურაა. ყური მიძერწილია ყელსა და მხარზე. ორი კი უყუროა. გამთხრელი მათ პარალელურ კიკეთის, დიდუბისა და ამირანის გორის მასალებში ხედავს და ამ ყორღანს ძვ. წ. III ათასწლეულის დასაწყისით ათარიღებს [თუშიშვილი 1972: 11].

ბოლნისის რაიონის სოფ. ნითელსოფელთან აღმოჩენილ № 2 ყორღანს ჰქონდა დიამეტრი – 18 მ და 0,6 მ სიმაღლის ყრილი, რომლის ქვეშ გამოვლინდა სამარხი ორმო (1,6 X 1,4 X 1,10 მ). ორმოში აღმოჩნდა ლეგა-მოყავისფრო ცილინდრულყე-

ლიანი და სფერულმუცლიანი ცალყურა ჭურჭელი, რომელსაც ძეგლის გამთხრელები ნახიდრებისჭალის № 3 და სადახლოს № 9 ყორღანების მასალებს უახლოვებენ და ძვ. წ. III ათასწლეულის მეორე ნახევრით ათარიღებენ. მსგავსი ნაწარმი ყორღანის ყრილშიც აღმოჩნდა [Гогелия, Челидзе, Авалишвили 1986: 10 - 14].

დმანისის რაიონში, სოფ. განთიადთან ახლოს გაითხარა ორწყლები № 7 ყორღანი (ტაბ. XLIX). მას ჰქონდა 15 მ დიამეტრი და 0,7 მ. სიმაღლის ქვაყრილი, რომლის ქვეშ იყო მრგვალი ფორმის დასაკრძლავი ორმო. ყორღანი გაძარცვული იყო. მიუხედავად ამისა, გადარჩა სამარხეული ინვენტარის ნაწილი და მიცვალებულის ჩონჩხი. იგი მარჯვენა გვერდზე იყო დაკრძალული, მოკრუნჩხულად, თავით ჩრდილო-დასავლეთით; სამარხში აღმოჩნდა ბედენის კულტურის ორი ჭურჭელი, რომელთა ანალოგებს ძეგლის გამთხრელები ბედენის, ალაზნისა და მარნეულის ყორღანებში ხედავენ [Кахиани и др. 1991: 51 - 59].

ტაშირში, სოფ. ირბანჩაისთან გაითხარა ადრებრინჯაოს ხანის რამოდენიმე ყორღანი (ტაბ. L). ყოველი მათგანი ქვაყრილიანი და ორმოიანია. უმეტესობა ბაზალტოვან ქანშია ამოჭრილი. დასაკრძლავი კამერები გადახურული იყო ბაზალტის ლოდებით, შიგნით კი ამოვსებული იყო ნაყარი მიწით, რიყისა და ფლეთილი ქვით. ყორღანები გაძარცვული და დაზიანებული იყო. ზოგიერთ ყორღანში აღმოჩენილი თიხის ჭურჭელი ახლოს დგას როგორც ბედენურ, ისე ჩრდილოკავკასიური ძეგლების – ნოვოსვაბოდნა-იას და დოლინსკოეს ნაწარმთან [კახიანი, ლლიღვაშვილი 2006: 205 – 239].

დმანისთან ბათხრილი № 1 ყორღანიც ორმოიანი იყო (ტაბ. LI). მასში ძირითადად ბედენური კერამიკა იყო წარმოდგენილი. ერთო მსხლისებრი ფორმის ცალყურა ხელადა კი მარტყოფული ნაწარმი უნდა იყოს [Кахиани и др. 1995: таб. 98].

ძვემო ქართლის ველზე შესწავლილი ყორღანები (ტაბ. XLI – XLIV):

№ 3 ყორღანის დიამეტრია – 20 მ, სიმაღლე – 2 მ, ცენტრალური ორმო (დიამეტრი – 1,20 მ, სიღრმე – 1 მ) ცარიელი აღმოჩნდა. ყრილში ორი სამარხი იყო. ერთში მიცვალებულის დაშლილ ძვლებთან ერთად იყო ხარის ძვლები, თიხის ჭურჭელი და ძვლის კვირისტავი. მეორე სამარხში მიცვალებული მოკრუნჩხულად იყო დაკრძალული. მას ჩატანებული ჰქონდა თიხის არაერთი ჭურჭელი, ცხვარი და სხვ. ეს ყორღანი ამ ყორღანებში ყველაზე ადრეულად – ადრემტკვარარაქსულადაა მიჩნეული [ჯაფარიძე 1975].

№ 4 ყორღანი მარნეულთან ახლოს აღმოჩნდა. მისი ყრილის დიამეტრი 30 მ, სიმაღლე კი – 2,10 მ. იყო. დასაკრძლავი ორმო ყორღანის ცენტრალურ ნაწილში აღმოჩნდა. იგი გეგმაში ოვალური იყო, სიღრმით – 1,80 მ. მის შევსებაში აღმოჩნდა მსხვილფეხა საქონლის ძვლები და ხის ნაშთები. ორმოს ძირზე იყო ადამიანის ძლიერ დაშლილი ძვლები, ბატკნის ჩონჩხი, რომლის ქვეშ – ბრინჯაოს პატარა სატევრისპირი. ამას გარდა, სამარხში აღმოჩნდა ბრინჯაოსა და ობსიდიანის ისრისპირები და თიხის ჭურჭელი.

№ 5 ყორღანის ყრილის დიამეტრი 25,0 მ, სიმაღლე – 1 მეტრი იყო. ოთხკუთხა სამარხი ორმო ყორღანის სამხრეთ-აღმოსავლეთ ნაწილში აღმოჩნდა, მიწითა და ქვით ამოვსებული. მიცვალებულის ძვლები დაფანტული იყო, რის გამოც პოზის დადგენა ვერ მოხერხდა. სამარხში აღმოჩნდა თიხის 6 ჭურჭელი.

№ 6 ყორღანის დიამეტრი – 20 მ, სიმაღლე – 2 მ. იყო. ოვალური მოყვანილობის ორმო დაახლოებით ყორღანის ცენტრში მდებარეობდა (6 X 3 X 2 მ.) ორმოს ძირზე აღმოჩნდა მიცვალებულის ძვლები, ორყურა დერგი და ბრინჯაოს სატევრისპირი.

ამავე ორმოს ცენტრალურ ნაწილში უფრო ვიწრო მეორე ორმო იყო ჩაჭრილი, ისიც ოვალური მოყვანილობისა. მიცვალებულის ძვლები აქაც ძლიერ იყო დაშლილი. ამ ორმოს ფსკერზე აღმოჩნდა თიხის 3 ჭურჭელი, ბრინჯაოსა და ობსიდიანის ისრისპირები.

№ 7 ყორღანის დიამეტრი 20 მ, სიმაღლე – 1,2 მ. იყო. სამარხი (1,50 X 0,80 მ) პირდაპირ მიწის პირზე იყო, ქვაყრილის ცენტრის ქვეშ, ყრილის ზედაპირიდან 1 მ. სიღრმეზე. მიცვალებული მოკრუნჩხულად იყო დაკრძალული, გვერდზე. სამარხის აღმოსავლეთ კუთხეში იდო თიხის ორი ჭურჭელი, მუხლებთან – ერთი. სამარხში ასევე აღმოჩნდა ქვის ლახტისთავი და ბრინჯაოს ისრისპირი.

№ 9 ყორღანის დიამეტრი 34 მ, სიმაღლე – 2 მ. იყო. მიწაყრილს ზემოდან ეფარა ფლეთილი კლდის ქვები. ოთხკუთხა ორმო (5,5 X 5,5 მ) ყრილის ცენტრში მდებარეობდა. ჩანდა ხის გადახურვის კვალიც. ორმოს შევსებაში აღმოჩნდა ირმის რქა და თიხის ჭურჭლის ნატეხები. ფსკერზე იყო თიხის 6 ჭურჭელი, ბრინჯაოს ყუამილიანი და ბრტყელი ცული, სატეხი, სატევრისპირი და სხვ. ძირითად ორმოში ჩაჭრილი იყო მომცრო ორმო, რომლის ზედა ნაწილში ჩნდებოდა მცირეწლოვანის თავის ქალის ფრაგმენტები. ორმოს ფსკერი ცარიელი აღმოჩნდა.

სოფ. სადახლოსთან შესწავლილი (ტაბ. LVI) ხუთი ყორღანი დაახლოებით ერთმანეთის მსგავსი იყო – 0,6 – 1,4 მ. სიმაღლის, 13 – 16 მ. დიამეტრის. ხუთივე ყორღანს ჰქონდა მომრგვალებული ფორმა. ქვამიწაყრილის ქვეშ, ცენტრალურ ნაწილში დასაკრძალავი ორმო იყო ამოჭრილი ოვალური ან ოთხკუთხა ფორმის (2,70 მ X 3,40 მ). ყორღანთა უმეტესობა შეიცავდა ორმოს ფსკერზე შერჩენილ ურმის თვლების კვალს. სამარხეულ ინვენტარს შეადგენდა შავპრიალა, ვარდისფერსარჩულიანი თიხის ჭურჭელი, ბრინჯაოს სატევრისპირები და ისრისპირები. ეს ყორღანები ძვ. წ. III ათასწლეულის მეორე ნახევრითაა დათარიღებული [Гогелия, Челидзе 1985: 13 - 16].

შიდა ქართლის ყორღანული სამარხები (LIX-LXXX)

იორამისბორის № 1 ყორღანი აღმოჩნდა კასპის რაიონში, სოფ. კავთისხევის მახლობლად (ტაბ. LIX – LX). ძლიერ დაზიანებული ამ ყორღანის ცენტრში გაიწმინდა ქვით ნაგები ოთხკუთხა სამარხი ნაგებობის ნაშთი, გამართული მიწისპირზე. მასში რამოდენიმე მოძრადილი ჭურჭლის ფრაგმენტი აღმოჩნდა, რომელთაგან ერთს აქვს მკვეთრად გადაშლილი პირი, რომელიც ყელის გარეშე გადადის გამობერილ კორპუსზე. მეორე ჭურჭელს უფრო დაბრისებრი პირი აქვს, ხოლო მესამე ჭურჭელს ვერტიკალურად მიმართული პირი თანდათანობით გადადის კვერცხისებრ კორპუსზე. ძეგლის გამთხრელი ამ ყორღანს უკავშირებს ბერიკლდეების ნასახლარის ქვედა ფენას, არსლან-თეფეს, ადრემაიკოპს, ძვ. წ. IV ათასწლეულის მეორე ნახევრით ათარიღებს (გვიანი ურუკის პერიოდი) და მას სამხრეთ კავკასიაში უადრეს ყორღანულ სამარხად მიიჩნევს [Makharadze 2008: 63 - 104].

მახლობლად გაითხარა კიდევ ორი – კატრიანის № 1 და № 2 ყორღანი (ტაბ. LXV – LXVII) კატრიანის № 1 ყორღანის ქვაყრილის ქვეშ, მიწისპირზე, ქვით ნაგები აკლდამა გაიწმინდა. უფრო მომცრო ზომის № 2 ყორღანში, ქვაყრილის ქვეშ გამოვლინდა ორმოში გამართული სამარხი. აქ აღმოჩენილი თიხის ჭურჭელი წარმოდგენილია ორყურა და ვერტიკალურპირიანი კვერცხისებრი ფორმის ქილებით. ორივე ყორღანი ბედენის კულტურასაა მიკუთვნებული და ძვ. წ. III ათასწლეულის ბოლოთი დათარიღებული [Makharadze 2008: 63 - 104].

საინტერესო ყორღანი აღმოჩნდა კასპის რაიონშივე, სოფ. ხოვლესთან (ტაბ. LXIII). ყორღანის ცენტრალურ ნაწილში, სწორკუთხა ორმოში დაკრძალული იყო ერთი მიცვალებული გვერდზე, მოკუნტულად. სამარხი უინვენტარო იყო. სამარხი ორმო გადახურული იყო ხის ძელებით, რომელმაც ქვაყრილი იდო; ქვაყრილს კი მიწაყრილი ჰქონდა. ქვაყრილის ცენტრალურ ნაწილში, ერთმანეთის თავზე, ორი ჩაშვებული სამარხი აღმოჩნდა. მათგან ძირა სამარხი ბედენური კულტურის მასალას შეიცავდა – თიხის შავპრიალა ჭურჭელს – ბიკონუსურ და ვერტიკალურგვერდიან კათხებს, ხელაღებს, შემკულს „მარგალიტებით“, ამოღარული ზოლებითა და ნაკანრი გეომეტრიული ფიგურებით. აქვე იყო კაჟისა და ობსიდიანის სხვადასხვა ტიპის ისრისპირი, სალესი ქვა და ბრინჯაოს ხელშუბის პირი, ნელთან შევიწროვებული, რომბისებრი მოყვანილობის თავით და მოგრძო ბრტყელი ყუნწით. ამ სამარხის თავზე აღმოჩნდა მეორე სამარხი № 1, რომელშიც იდო გვიანმტკვარარაქსული ძირვიწრო ტოლჩა, ჩაღარულ-ამოღარული ორნამენტებით შემკული; ბრტყელი, ფართოყუნწიანი სატევრისპირი, ზედ ერთი ნახვრეტით. ამრიგად, ხოვლეს ყორღანში გამოჩნდა სტრატეგრაფიული სურათი, რომელიც ასახავს მტკვარ-არაქსისა და ბედენის კულტურების ურთიერთობას. ორივე სამარხი დაახლოებით თანადროულადაა მიჩნეული [ჯაფარიძე 1998: 148 – 149].

ლოქისის ყორღანი (ტაბ. LXI) აღმოჩნდა კასპის რაიონში, რკინიგზის სადგურ გრაკალთან. მისი სიმაღლე 1,5 მ., ხოლო დიამეტრი – 20 მ. იყო. ყორღანს გარს შემოუყვებოდა ქვის წრე. ყორღანის მიწაყრილის ცენტრალური ნაწილის ქვეშ ამოღებული ოთხკუთხა დასაკრძალავ ორმოში (1,60 X 1,10 მ.) აღმოჩნდა ქვის, მშრალი წყობით ნაგები და დიდი ზომის ქვის ფილებით გადახურული აკლდამა. აკლდამაში გაიწმინდა გვერდზე, მოკუნტულ პოზაში დაკრძალული, თავით სამხრეთით მიმართული მიცვალებულის ჩონჩხი. ჩონჩხთან აღმოჩნდა მტკვარ-არაქსის კულტურის შავპრიალა,

ბიკონუსურტანიანი ორყურა ბადია და ტყავის ტანსაცმელის (?) ნაშთი. სამარხის სახურავზეც გამოვლინდა მტკვარარაქსული ჭურჭლის ფრაგმენტები. აქვე იყო ბედენის კულტურის თიხის ნაწარმისა და ობსიდიანის ნატეხები. ძეგლის გამთხრელი ყორღანს ტყვიავის ყორღანების სინქრონულად მიიჩნევს. სხვა მოსაზრების თანახმად, ეს სამარხი ბედენის ყორღანების ხანისა უნდა იყოს [Шатберашвили 1976: 55 – 56; საქართველოს არქეოლოგია 1992: 212 - 213].

ქვემო ხანდაკის ყორღანი (ტაბ. LXII) კასპის რაიონშია მიკვლეული (დიამეტრი – 25 მ., სიმაღლე – 1,5 მ.). იგი გაძარცვული აღმოჩნდა. მისი დასაკრძალავი ორმო გრუნტში იყო ამოჭრილი. ორმოს ხის ძელების გადახურვა უნდა ჰქონოდა. კამერაში შეინიშნებოდა ცეცხლის კვალი. კედლებზე კი ჩანდა ნერაქვის ნამოქმედარი. მიცვალებულის ძვლები არეული იყო. დასაკრძალავ კამერაში აღმოჩნდა მტკვარარაქსული სამყურა ჭურჭელი მოხატული მხრებით, ბრინჯაოს ფირფიტები, ბრინჯაოს ორი ყუნწიანი სატევრისპირი, რომელთაგან ერთს სამანჭვალე ნახვრეტი აქვს და საქონლის ძვლები. აქვე იყო გრავირებული გეომეტრიული ორნამენტებით შემკული ქოთნის ფრაგმენტი, რომელიც ძეგლის გამთხრელს შუაბრინჯაოს ხანის ნაწარმს აგონებს, რის გამოც იგი ამ ძეგლს მტკვარ-არაქსისა და შუაბრინჯაოს ხანას შორის გარდამავლად მიიჩნევს [Шатберашвили 1976: 55 - 56].

ოხერახევის ყორღანი № 1 (10 X 4,50 მ.) აღმოჩნდა კასპის რაიონში, სოფ. ქვემო ხანდაკსა და ნიჩბის შორის (ტაბ. LXIV). ყორღანის სიმაღლე 0,7 მ. იყო. ქვაყრილს წაგრძელებული ოვალის ფორმა ჰქონდა. მასზე იკრიფებოდა დაუმუშავებელი ობსიდიანის ნატეხები. ყრილის ქვეშ, დაახლოებით ცენტრში აღმოჩენილი ოთხკუთხა ფორმის, ბრტყელი ქვებით ნაგები დაზიანებული დასაკრძალავი კამერა – აკლდამა გადახურული უნდა ყოფილიყო ბრტყელი ქვის ფილებით. კამერის NE კუთხეში აღმოჩნდა ცუდად შემონახული ადამიანის რამოდენიმე ძვალი. სამარხულ ინვენტარს წარმოადგენდა შავპრიალა, ღარებითა და ნაკანრით შემკული ორი ცალყურა, ბიკონუსურტანიანი ჭურჭელი ბედენის კულტურისა. აკლდამა მინისზედა ნაგებობა იყო [Rova, Pururidze, Makharadze 2010: 17 - 25].

ამავე რაიონში სოფ. სასირაქოთიან (ტაბ. LXXIX) ადგილ ჭოტიაგორაზე, მოგვიანო ხანის ნასახლარის გათხრებისას აღმოჩნდა ქვაყრილის ქვეშ მოქცეული, სავარაუდოდ ძელებზე დაყრდნობილი, დიდი ფილაქვებით გადახურული მრგვალი სამარხი, ერთი მიცვალებულის ჩონჩხით.

მიცვალებულს თან ახლდა ქვის ლახტისთავი, ყუნწიანი სატევრისპირი, ძვლის საკინძი, ობსიდიანის ისრისპირი და თიხის რამოდენიმე ჭურჭელი. მათ შორის სამყურა. ზოგიერთი ორყურა მომცრო ჭურჭელი, შემკულია ფართო ამოღარული შევრონებით, პარალელური, ამოღარული ვერტიკალური ზოლებით, წვერით ქვემოთ მიმართული, დაშტრიხული სამკუთხედების სარტყელით და სხვ.

სამარხი ბედენის კულტურას განეკუთვნება და ძვ. წ. III ათასწლეულით თარიღდება [ჭელიძე 1986: 37 – 55, ტაბ. XI].

ბერიკლდეების ადრეული (№ 1 და № 2) ყორღანები ქარელის რაიონში, სოფ. ბებნისის ტერიტორიაზე აღმოჩნდა. № 1 ყორღანს (ტაბ. LXXIII – LXXIV) ჰქონდა ოვალური ყრილი (15 X 10 X 0,6 მ.). მის ცენტრალურ ნაწილში გამოვლინდა კუთხეებმომრგვალებული სამარხი ორმო (4,0 X 2,90 X 1,60მ.), რომელიც მთლიანად ამოვსებული იყო რიყის ქვით, რამაც ძლიერ დააზიანა როგორც მიცვალებულის ჩონჩხი, ისე სამარხეული ინვენტარი. ორმოს ძირზე გაიწმინდა ოთხთვალა ურმის თვლების ჩასადგმელი თხრილები. როგორც მიცვალებულის ჩონჩხი, ისე მთელი სამარხეული

ინვენტარი ენყო ურმის თვლის ღარებს შორის ფართობზე. სამარხში აღმოჩნდა სპილენძის სატევრისპირი, თიხის სხვადასხვა ზომის შავპრიალა ქურჭელი, შემკული „მარგალიტებით“, ამოღარული ზოლებით, ამოღარული და ნაკანრის კომბინაციით შექმნილი გეომეტრიული სახეებით; სარდიონის მძივები, ობსიდიანის მასიური ნატეხები. კერამიკული მასალა ამ ყორღანს ბედენური ხანით ათარიღებს [საქართველოს არქეოლოგია 1992: 214 – 215; Koridze 2012].

№ 2 ყორღანის (30 X 17 X 1,60 მ.) სამარხი ორმო აქაც კუთხეებმომრგვალებული მართკუთხედის მოყვანილობისა იყო (4 X 3,50 X 3,30 მ.). ორმოს აღმოსავლეთ კედელთან, შუაში, დატოვებული იყო მაღალი საფეხური. სამარხი ორმო შევსებული იყო გადახურვის ქვაყრილის ქვებით. სამარხი გაძარცვული გამოდგა. ფსკერზე აღმოჩნდა ბავშვის ჩონჩხის ნაწილები, წყვილი ხარის ჩონჩხის ნაშთები და დიდი ზომის, რელიეფურორნამენტიანი თიხის ქურჭელი. ძეგლის გამთხრელები ამ ყორღანს № 1 ყორღანის თანადროულად თვლიან [საქართველოს არქეოლოგია 1992: 214 – 215; Koridze 2012].

თედომინდის ყორღანი მდინარე ლიახვის მარჯვენა ნაპირზე, გორის რაიონის სოფ. თედომინდასთან აღმოჩნდა (ტაბ. LXXV). მასში ქვაყრილის შემორჩენილი ნაშთის ქვეშ, ოთხკუთხა ფორმის დასაკრძალავი ორმო იყო გამართული, დამხრობილი აღმოსავლეთ-დასავლეთის ხაზზე. მის იატაკზე აღმოჩნდა ოთხბორბლიანი ურმის ბორბლების კვალი. სახურავის ჩამონგრევის გამო სამარხული ინვენტარი და მიცვალებულის ჩონჩხის ნაწილები არეული იყო. გაირკვა, რომ მიცვალებული დაკრძალული იყო მოკრუნჩხულად, გვერდზე, თავით დასავლეთით. აღმოსავლეთ კედელთან აღმოჩნდა თიხის ქურჭელი. სამარხეული ინვენტარი დაფიქსირდა ურმის ბორბლებს შორისაც. ესაა: ბრინჯაოს ყუნწიანი ისრისპირი, პირამიდულთავიანი ისრისპირი, ყუნწიანი სატევრისპირები და სხვ. ძეგლის გამთხრელი ყორღანს ძვ. წ. XXIV – XXII ს.ს. ათარიღებს. ამასთან, თვლის, რომ მასში ერთადაა წარმოდგენილი როგორც მარტყოფული, ისე ბედენური კულტურების შესატყვისი მასალები [Миндиашвили 2004: 94 - 95].

გორის რაიონის სოფ. ხელთუბანთან გამოვლენილი რამოდენიმე ყორღანიდან გაითხარა ყველაზე ძლიერ დაზიანებული სამი ყორღანი, სამივე ძვ. წ. III ათასწლეულის მეორე ნახევრის ხანისა (ტაბ. LXXII).

ყორღან № 2-ს ყრილი გადასწორებული ჰქონდა. მას ქვის 1,5 – 1,8 მ. სიგანის სარტყელი ჰქონდა ძირზე შემოყოლებული. ამ სარტყელის მიხედვით ყორღანის დიამეტრი 25 – 26 მ. უნდა ყოფილიყო. ცენტრში რიყის ქვის ყრილის ქვეშ აღმოჩნდა დასაკრძალავი ორმო (3,55 X 2,50 X 2,25 მ.).

სამარხი ორმოს ძირზე აღმოჩნდა ერთმანეთში ძლიერ არეული თიხის ქურჭლის ფრაგმენტები, ადამიანისა და საქონლის ძვლები, სარდიონისა და პასტის წვრილი მძივები, ბრინჯაოს ოთხნახნაგა პირამიდულთავიანი ისრისპირი და ნიჟარა. ორმოს ფსკერზე ურმისთვის ამოღებული იყო ორი პარალელური პატარა თხრილი, ხოლო ორმოს კედელზე გაიწმინდა ამავე ურმის თვლის ანაბეჭდი.

ყორღანი № 4-ის ყრილიც გადასწორებული იყო. ქვის სარტყელის მიხედვით ჩანს, რომ მისი დიამეტრი 17 მეტრი უნდა ყოფილიყო. ქვის სარტყელის შუაში აღმოჩნდა დასაკრძალავი ორმო, რომლის ზომები ზედაპირთან იყო 3 X 2,5 მ., ძირთან კი – 2,5 X 2 მ., სიღრმე – 1,2 მ. უდრიდა. ორმოს ერთ კედელს 1 მ. სიღრმეზე საფეხური (თარო) გასდევდა. იატაკზე ოთხთვალა ურმისათვის ორი პარალელური ღარი იყო ამოღებული. ამ ღარებს შორის აღმოჩნდა მიცვალებულის ჩონჩხის ნაშთები, არეული სამარხულ ინვენტართან. სამარხი გაძარცვული უნდა იყოს.

ყორღანი № 10 აღმოჩნდა ადგილ თანდინყაროსთან. მისი ქვაყრილის ოვალის ზომა იყო 15 X 12 მ., სიმაღლე – 0,5 მ. დასაკრძალავი კამერის ორმო (3,3 X 2,7 მ.) ქვაყრილის ცენტრში მდებარეობდა. კამერის შევსებაში გაინმინდა ჩაშვებული სამარხის არეული ნაშთები. ძირითადი სამარხი გადარცული აღმოჩნდა. გათხრილი ხვრელის ქვეშ, აღმოსავლეთ კედელთან და მის მთელ სიმაღლეზე, კონცენტრირებული იყო სამარხეული ინვენტარი და მიცვალებულის ძვლები. აქვე აღმოჩნდა ბრინჯაოს ხელშუბის ბრტყელი პირიცი. ავტორი ყორღანის ძირითად სამარხს თრიალეთის ადრეული ყორღანების თანადროულად თვლის, ხოლო ჩაშვებულ სამარხს – ბედენური ხანისად [საქართველოს არქეოლოგია 1992: 213 – 214].

გორის რაიონის სოფ. ტყვიანთან აღმოჩენილი ერთმანეთის მსგავსი სამივე ყორღანი (დიამეტრი – 15 – 20 მ; სიმაღლე – 0,6 – 1 მ.) ორმოიანი იყო პირველში 42 სამარხი გამოვლინდა, სხვადასხვა დონეზე. მიცვალებულები დაკრძალულნი იყვნენ განსხვავებულად – მოკრუნჩხულად, გულადმა, ფეხებმოკეცილი და სხვ. სამარხების უმეტესობა უინვენტარო იყო. მხოლოდ სამ სამარხში იდო შავი ფერის მტკვარარაქსული ჭურჭელი, რომელთაგან ერთში ენყო კაყის ისრისპირი, საჭრისი და დანისპირი. ჩონჩხთან კი – ბრინჯაოს ბეჭედი. მეორე ყორღანში ერთი მიცვალებული იყო დაკრძალული. აქ აღმოჩნდა ქვის ლახტისთავი, ბრინჯაოს სადგისი, დანისპირი და თიხის ჭურჭელი. მესამე ყორღანში ორი მიცვალებული ესვენა. მათ აღმოაჩნდათ სამი სასაფეთქლე რგოლი და შავი ფერის ბადია. [მაკალათია 1943].

აბანოსხევის ყორღანი (ტაბ. LXVIII – LXXI) დუშეთის რაიონში, სოფ. აბანოსხევთან, მოგვიანო ხანის ნაშთების ქვეშ აღმოჩნდა. იგი ქვამინაყრილიანი იყო. ყრილის ქვეშ გამართულ დასაკრძალავ ორმოში მიცვალებულის ძვლები არეული და ცუდად დაცული იყო. სამარხში აღმოჩნდა ბედენის კულტურის თიხის არაერთი ჭურჭელი, შემკული კოპებით, ღარებით, ნაკანრი სამკუთხედებით და სხვ. აქვე იყო ბრინჯაოს ყუნწიანი სატევრისპირი, ოქროსა და პასტის მძივები, ქვასანაყი და სხვ. აქ აღმოჩენილი ნივთები ახლო პარალელს პოულობს ბედენის კულტურის მასალებში, რის გამოც აბანოსხევის ყორღანი დათარიღებულია ძვ. წ. 2300 – 2100 წ.წ. [Gogochuri 2008: 37 - 62].

მცხეთის რაიონის სოფ. ნიჩბისთან, ადგილ ნაზვრევის მიკვლეულ № 1 ყორღანს (ტაბ. LXXVI) ჰქონდა რიყის ქვის ყრილი (დიამეტრი – 17, სიმაღლე 1,5 მ.) დასაკრძალავი კამერა (2,9 X 2,4 X 0,1 მ.) შევსებული იყო ქვიშითა და ქვით. კამერაში გამოიკვეთა ოვალური ორმო (1,5 X 1 მ.). სამარხში დაკრძალული იყო ერთი მიცვალებული გვერდზე, მოკრუნჩხულად, თავით დასავლეთით. სამარხეულ ინვენტარს წამოადგენდა თიხის ორი ჭურჭელი, ვერცხლის ხვია და ბრინჯაოს პირამიდულთავიანი ისრისპირი. ეს ყორღანი თრიალეთის ადრეული ყორღანების თანადროულია [სადრაძე და სხვ. 2007: 49 – 52].

ამავე ტერიტორიაზე იქნა მიკვლეული ნაზვრევის № 3 (ტაბ. LXXVII) ყორღანიც. მას ჰქონდა დაახლოებით 1 მ. სიმაღლის ქვაყრილი, რომლის ქვეშ დასაკრძალავი კამერა გამოვლინდა. კამერას შემოუყვებოდა 9 მეტრი დიამეტრის, ვერტიკალურად ჩადგმული ქვანრე. კამერაში დაკრძალული იყო ერთი მიცვალებული, მოკრუნჩხულად, თავით – დასავლეთით. ძეგლის გამთხრელები ამ ყორღანს აგებულებით და აღმოჩენილი მასალით უახლოვებენ თრიალეთის ადრეულ ყორღანებს, განსაკუთრებით კი – XXIV ყორღანს. ასევე, ნაზვრევის № 1 ყორღანს და მის მსგავსად, ძვ. წ. III ათასწლეულის მინურულით ათარიღებენ. სამარხეულ ინვენტარს შეადგენს შავპრიალა, უხეშადგამომწვარი, დაბალყელიანი ქოთანი, მხარზე შემოყოლებული ღარების სარტყელით, ბრინჯაოს პირამიდულთავიანი ისრისპირი, ბრინჯაოს თავებგახსნილი,

ოვალური რგოლები, პასტის მძივები, კბილის ფორმის სადაფისებრი ნიჟარის (?) გახვრეტილი ამულეტი და სხვ. [სადრაძე და სხვ. 2007: 50].

მცხეთასთან, ნარეკვანის სამაროვანზე, ბაიოსარა № 62 სამარხი (ტაბ. LXX-VIII), რომელიც ძეგლის გამთხრელების აზრით, შესაძლოა ყორღანი იყო. მას ჰქონდა 9 მ. დიამეტრის ქვაყრილი. მისი ოვალური ფორმის (1,40 X 1,90 მ.) დასაკრძალავი კამერა ამოვსებული იყო ქვით, რაც სახურავის ჩამონგრევას უკავშირდება. სამარხი კოლექტიური აღმოჩნდა. მასში 10 მიცვალებული იყო დაკრძალული. სამარხეულ ინვენტარს შეადგენს თიხის ცხრა ჭურჭელი, ობსიდიანის ისრისპირი, ბრინჯაოს ღერაკი და სხვ. კერამიკული მასალის საფუძველზე ძეგლის გამთხრელები ამ სამარხს მტკვარ-არაქსის კულტურის დასასრული ხანით ან შუაბრინჯაოს ხანის დასაწყისით ათარიღებენ [სადრაძე და სხვ. 2007: 53 – 58].

თბილისში, თრეპის ადრებრინჯაოს ხანის ნასახლარის ტერიტორიაზე აღმოჩნდა ამავე პერიოდის ორი სამარხი, რომლებიც დაზიანებულ ყორღანებს უნდა წარმოადგენს.

№26 სამარხს გარსემოუყვებოდა ნაფლეთი ქვიშაქვის წრე. წრის შუა ნაწილში, იმავე დონეზე, გაითხარა ქვაყრილი, რომლის ქვეშ, დასაკრძალავ ორმოში აღმოჩნდა მცირეწლოვანი ბავშვის ჩონჩხი, მარჯვენა გვერდზე, კიდურებმოხრილი, თავით სამხრეთ-დასავლეთით. ჩონჩხი და გარსემო ფართობი ოქრით იყო შეღებილი. სამარხეული ინვენტარი არ აღმოჩენილა. სამარხს მტკვარ-არაქსის კულტურას აკუთვნებენ.

№54 სამარხიც ორმოანი უნდა ყოფილიყო, ხის ძელებით გადახურული. დასაკრძალავ ორმოში აღმოჩნდა ადამიანის ჩონჩხის მიმოფანტული ნაწილები და კერამიკის ნატეხები. სამარხეული ინვენტარის საფუძველზე ამ ყორღანს ადრებრინჯაოს ხანის გვიანი საფეხურით ათარიღებენ [„თბილისი“ I, 1978: 45-46].

ქსნის ხეობაში, სოფ. კორინთასთან (ტაბ. LXXX) შუასაუკუნეების ხანის სამაროვნის ქვეშ გამოვლინდა ქვაყრილი, რომელიც ეფარა საკმაოდ მოძრდილ სამარხ ორმოს (2,38 X 2,90 მ.). ორმოს ძირზე, ქვაყრილიდან 1,35 მ. სიღრმეზე ორი მიცვალებული აღმოჩნდა. ფიქრობენ, რომ ეს სამარხი ადრე ყორღანი იყო [Кушнарева, Рысин 2000: 87].

ორმოს ჩრდილო-დასავლეთ ნაწილში ესვენა ქალი, ზურგზე, ხელფეხშემოკეცილი. მის თავის ქალასთან აღმოჩნდა ძვლის სამი საკინძი ჩაქუჩისებრი თავით, სპილენძის მარყუჟისებრთავიანი საკინძი და ძალის საძირე კბილებისაგან ნაკეთები ოთხი საკიდი. მოპირდაპირე მხარეს, სამარხის სამხრეთ-აღმოსავლეთ ნაწილში აღმოჩნდა მეორე ჩონჩხი, მარჯვენა გვერდზე დაკრძალული მამაკაცისა, რომელსაც ფეხები ძლიერ ჰქონდა მოკეცილი. თავთან ელაგა თიხის ოთხი ჭურჭელი, ფეხით – ქვიშაქვის ლახტისთავი. ზურგს უკან ბაქნისებრ შემალღებაზე აღმოჩნდა ცხოველის ჩონჩხი.

თიხის ჭურჭელი კოჭბის, ხელადისა და ტოლჩისგან შედგება, მორუხო-მოყავისფროა, უხეშად ნაძერწი და არათანაბრად გამომწვარი. თავისი იერიით იგი მტკვარ-არაქსის კულტურის ჭურჭელთან იჩენს მსგავსებას. არაკერამიკული მასალის ანალოგების ფართო არეალზე – კავკასიასა, წინა აზიასა და სამხრეთ ევროპაში მოძიებამ ცხადყო, რომ კორინთას სამარხის ინვენტარი შერეული ხასიათისაა. იგი შედგება ძველი ორმოსამარხების კულტურისა და ცენტრალური კავკასიისათვის დამახასიათებელი ნივთებისაგან. იგი ძველი ორმოსამარხების კულტურის პირველი გამოჩენის დროისა უნდა იყოს და ძვ. წ. III ათასწლეულის მეორე ნახევრით თარიღდება. [ჯაფარიძე 1998: 155 – 165].

სამცხე-ჯავახეთის ყორღანული სამარხები

(LXXXI –LXXXIII)

ნინოწმინდის რაიონის სოფ. სათხესთან, მტკვარარაქსული ნასახლარის მახლობლად გაითხარა ერთი ყორღანი (ტაბ. LXXXI). მას ჰქონდა ელიფსური ფორმა (19 X 10 მ.) და ორ მეტრამდე სიმაღლე. სამარხში აღმოჩნდა 1,5 მ. სიმაღლის, ბრტყელი ქვით ნაგები დასაკრძალავი კამერა, რომელიც ადრევე ყოფილა დაზიანებული, მისი სახურავის ქვები კამერაში იყო ჩაცვენილი. კამერაში აღმოჩნდა ერთი ინდივიდის გაფანტული ძვლები.

სამარხეული ინვენტარი წარმოდგენილი იყო ბრინჯაოს, თუ სპილენძის რგოლებით, საკიდით, პასტისა და ქვის მძივებით. მსგავსი ნივთები ცნობილია ქვაცხელას გვიან-მტკვარარაქსული სამარხებიდან, ხოლო რგოლები ფართოდ იყო გავრცელებული ძვ. წ. III ათასწლეულის მეორე ნახევარის ანატოლიაში, სირიასა და მესოპოტამიაში, რის გამოც ძეგლის გამთხრელები სათხეს ყორღანსაც ამავე ხანით ათარიღებენ, კულტურის თვალსაზრისით კი მტკვარარაქსულ წრეს აკუთვნებენ [Pearce at al 1992: 17 - 19].

ფარავნის ყორღანი (ტაბ. LXXXII) (დიამეტრი – 28 მ., სიმაღლე – 2 მ.) ქვაყრილიანი იყო. ქვაყრილის ქვეშ, თიხატკეპნილ ფენას, უკვე კამერის თავზე, კვლავ ქვაყრილი მოსდევდა. დასაკრძალავი კამერა ორმოში იყო გამართული. იგი გაძარცვული აღმოჩნდა. კამერის კედლებზე ჩანდა ხის ოთხბორბლიანი ეტლის ნაშთის ანაბეჭდი. კამერაში აღმოჩნდა თიხის ორი ჭურჭელი, შემკული ჭრილი და ნაკანრი ორნამენტით. აქვე იყო ოქროს ხვიაც. ქვაყრილში ჩნდებოდა ბედენური მომცრო ჭურჭლის ფრაგმენტები [კ. კახიანის ინფორმაცია].

კოღიანის ყორღანიც ქვაყრილიანი იყო (ტაბ. LXXXIII). ქვაყრილის ქვეშ აღმოჩნდა ხის ძელებით გადახურული სამარხი ორმო ადამიანის ჩონჩხის ნაწილებით. სამარხეულ ინვენტარს შეადგენდა თიხის ორი შავპრიალა ჭურჭელი, ხის ჭურჭლის ნატეხები, ბრინჯაოს ოთხნახნაგა, პირამიდულთავიანი ისრისპირი. ერთ ჭურჭელში აღმოჩნდა თაფლი. ძეგლის გამთხრელები აღმოჩენილ მასალას მარტყოფულის ანალოგად თვლიან [Кваваძე и др. 2004: 438 - 449].

დასავლეთ საქართველოს ყორღანული სამარხები:

(LXXXIV –LXXXV)

საჩხარის რაიონში მიკვლეული ყორღანული სამარხები (ტაბ. XXXIV) ფორმითა და კონსტრუქციით თითქმის არ განსხვავდებოდა ერთი-მეორისაგან. თითოეული ყორღანი კოლექტიურ სასაფლაოს წარმოადგენდა, სადაც ძირითადი სამარხები ჩვეულებრივ ყორღანის ძირზე, ზედ მიწის პირზე უნდა ყოფილიყო მოთავსებული. თუმცა, ზოგჯერ, სამარხი სპეციალურად ამოჭრილ ორმოში იყო გამართული. საკმაოდ მრავლადაა სამარხები შიგ ქვაყრილში, სხვადასხვა დონეზე.

საფიქრებელია, რომ ეს ყორღანები საგვარეულო სამაროვნებს წარმოადგენდა. თავდაპირველად, ალბათ, მიცვალებულებს ასაფლავებდნენ ყორღანის ძირზე, შემდეგ კი ათავსებდნენ ამ ყორღანების ქვაყრილშიც [ჯაფარიძე 1961: 141].

საჩხერეში, ადგილ ნაჩირქაშაძის, რომელიც წარმოადგენდა დაბალ და ფართო ხელოვნურ ბორცვს, მთელ ფართობზე რიყის ქვის ყრილი ჰქონდა. ქვაყრილში დიდი რაოდენობით ჩნდებოდა კერამიკის ფრაგმენტები, ადამიანის ძვლები და სხვ. დასაფლავების წესის დადგენა ჭირს. ჩანს, რომ მიცვალებული დასაფლავებული ყოფილა შიგ ქვაყრილში. სამარხები ხშირია, სხვადასხვა დონეზე, ერთმანეთთან ძალიან ახლოს. ძირითადი სამარხები მოთავსებული ყოფილა საგანგებოდ ამოღებულ ორმოში და ზემოდან ამოყვანილი ჰქონია ჯერ მოზრდილი რიყის ქვის, შემდეგ კი შედარებით წვრილი ქვის ყრილიც. სამარხების ერთმანეთთან მეტად ახლოს არსებობა ართულებს მათ გამიჯვნას.

სამარხებში დიდი რაოდენობით ჩნდებოდა თიხის ჭურჭელი, ბრინჯაოს ყუამილიანი, თუ ყუადაქანებული ცულები, ყუნწიანი სატევრისპირები, სპილენძისა და ქვის მძივ-სამკაული. [ჯაფარიძე 1961: 123 – 131].

სოფ. ქორაქოშიც იგივე ტიპის ძეგლი აღმოჩნდა. აქაც სამარხები განთავსებული იყო ქვაყრილში, ერთმანეთთან მეტად ახლოს. ადგილ პასიეთში გაითხარა ერთი ყორღანი – 3 მეტრი სიმაღლისა და 30 მ. დიამეტრისა. სამარხები აქაც პირდაპირ ქვაყრილში იყო მოთავსებული, ერთმანეთთან ძალზე ახლოს. მათში იყო ლითონის საბრძოლო, სამეურნეო იარაღი და სამკაული, თიხის ჭურჭელი და სხვ. აქვე აღმოჩნდა ოქროს რგოლიც. ქორეთის ერთი სამარხი საინტერესოა იმიტომ, რომ მასში ბრინჯაოს ნივთებთან ერთად აღმოჩნდა თიხის ორი ჭურჭელი, რომელიც ანალოგებს პოულობს ბედენის კულტურაში [ჯაფარიძე 1961: სურ. 29].

ცარცის ბორა წარმოადგენს ბუნებრივ ბორცვს, რომლის თავზე, მოზრდილ ფართობზე ამოყვანილია დაახლოებით 1 მეტრი სიმაღლის რიყის ქვის ყრილი. სამარხები ძირითადად ჩნდებოდა ქვაყრილის ქვეშ, მიწის პირზე. სამარხები ქვაყრილშიც იყო მოთავსებული. მხოლოდ ორი სამარხი აღმოჩნდა ბორცვის საფუძველში სპეციალურად ამოჭრილ ორმოში [ჯაფარიძე 1961: 131 – 135].

საჩხერის ყორღანებში აღმოჩენილი მასალა თითქმის ერთგვაროვანია. პირველ რიგში ეს ითქმის ლითონის იარაღისა და კერამიკის შესახებ. აღსანიშნავია, რომ სადღეისოდ ჩვენში ცნობილ არც ერთ ადრეული ხანის ძეგლს არ მოუცია ლითონის ნაწარმის ასეთი დიდი რაოდენობა. [ჯაფარიძე 1961: 144].

აფხაზეთში, დოლმენების გავრცელების არეალში, გვხვდება ისეთი დოლმენებიც, რომელთაც ყორღანული ყრილი გააჩნიათ. რამოდენიმე ასეთი ყორღანი გაითხარა გუდაუთის რაიონის სოფ. ოთხარასა და ხუაპში (ტაბ. LXXXV).

ოთხარას № 1 ყორღანის (36 X 28 მ.) ცენტრში აღმოჩნდა ქვის დიდი ლოდებით შედგენილი ტრაპეციის ფორმის დოლმენი, რომლის წინ გამართული იყო კირქვის ბლოკებით შემოსაზღვრული ეზო. დოლმენის გარშემო კიდევ ერთი ქვანრე აღმოჩნდა სიმაღლით 1 – 1,2 მ. ამ ნრეებს შორის ფართობი შევსებული იყო ქვით. ყველა ეს ნაგებობა მოქცეული იყო მესამე ქვანრეში. ყორღანში 0,8 მ. სიღრმემდე მრავლად იყო ქვამინაყრილში არეული სხვადასხვა ხანის მასალა. ქვედა დონეზე კი აღმოჩნდა აფხაზეთის ზღვისპირა ნასახლარებისათვის დამახასიათებელი ადრებრინჯაოს ხანის კერამიკა [Цвинария 1990: 14].

ხუაპის ერთიანი ძვაყრილის ძველ მოქცეული დოლმენები დაზიანებული იყო. ფორმით ისინი ოთხკუთხაა. ქვის ფილები ერთმანეთთან საგანგებოდ მჭიდროდ იყო დაკავშირებული. № 3 დოლმენის ცენტრში და უკანა კედლის გასწვრივ კონცენტრირებული იყო ადამიანთა ძვლები. ფიქრობენ, რომ ადგილი ჰქონდა მეორად დაკრძალვას. დოლმენის კამერაში აღმოჩნდა დედაკაცის კირქვის სკულპტურა, ბრინჯაოს სადგისი, ბრინჯაოს სპირალური ხვია, ბრინჯაოსა და აქატის მძივები და სხვ. ეს დოლმენები მსგავსია ოთხარას დოლმენებისა და ძვ. წ. III ათასწლეულის მეორე ნახევრით თარიღდება [Цвинария 1990: 42 - 45].

ბუშისთის ქვაყრილიანი ყორღანი სოხუმთან ახლოს აღმოჩნდა. იგი ოთხი ინდივიდუალური სამარხისაგან შედგებოდა. მიცვალებულები ესვენა პირდაპირ მიწის ზედაპირზე, მოკრუნჩხულად, თავით დასავლეთით. თითოეული მათგანი ქვის წრით იყო შემოსაზღვრული, ზემოდანაც ქვები ან ქვა-მიწა ეყარა. ინვენტარი წარმოდგენილი იყო თიხის რამოდენიმე მომცრო ზომის ჭურჭლით, რიყის ქვის პატარა ცულით და კაჟის უფორმო ანატკეცებით [ფხაკაძე 1993: 92].

Alexander Orjonikidze

The Earlier Period Kurgans in Georgia Summary

Coming into existence and establishing of the earlier period kurgan type burials is the most important event in the old ancient history of Georgia. It is that very passage of time when there had been starting to set a crucially significant turning point in the further development of the Early Bronze period culture.

Georgia, traditionally considered as an eastward oriented periphery of the ancient eastern civilization, appeared shifted into the orbit of European cultures for a certain period of time. The shift was followed by weakening of contacts with the south and the crisis of indigenous Kuro-Araxes culture. Instead there settled a new type of burial mound so called kurgan and some other elements of material culture characteristic to the northern Caucasian zone. Changes were singularly significant in the eastern part of Georgia where all the kurgan type burials had been detected and excavated.

Series of excavations, started in the 1930s, have revealed various types of kurgans with ordinary pit tombs beneath them. One part of the graves had been covered with timber logs, the others were equipped with stone paved portholes and one more part of them has yielded timber log burial chambers. Some of them belonged either to a single occupant or a pair of individuals. A certain number of them were mass burials or even cremation ones.

Scantiness of appropriate stratigraphic data reflective of the period thwarted the scholars' attempts to fix requisite correlations between the groups of kurgans belonging to either the earlier or the later periods.

There predominate the kurgans displaying coexistence of pottery ascribed to the cultures that are almost completely different from one another. In order to shed light on such an inadequateness there emerges an utter importance of adducing the materials coming from already unveiled simultaneous and well stratified habitation sites but regretfully it is not always possible because of the extreme scantiness of appropriate settlements.

Admittedly there have been identified two main groups of the earlier period kurgans named Martkopi and Bedeni according the locality names where they had been found and explored. Scholars consider that the groups share certain traits and mainly these are burial rites but at the same time they stress the fact that there are considerable cultural differences between the contexts coming from these two groups of kurgans.

Burial chambers of Martkopi kurgans are log built structures arranged strictly on the topsoil surface and this evidence is considered as a characteristic feature of the group but at the same time there are examples of stone built chambers among them. As to the pattern of the burials there predominate pit tombs in the group.

Martkopi pottery is genetically connected with the earlier Kuro-Araxes culture examples uncovered in the both Trans and Ciscaucasia sites of the same culture. Grave goods coming from these kurgans include the first trickles of precious metals and bronze weapons normally characteristic to the northern zones and pendants made of animals' teeth.

As to the kurgans comprising Bedeni group they are mostly arranged in earthen pits and in some of the cases the pits are inserted with special burial chambers fittingly installed within them. Generally the chambers are constructed of vertically standing timber logs strictly bordering the pit. This kind of structures had been quite common not only in the north Caucasus but also in earlier period pit tomb cultures of neighboring regions.

Kurgans unveiled in the areas of the Azov Sea littoral, in the Volga riverside territories and the Black Sea steppes have displayed a burial rite similar of Bedeni group i.e. burying of the dead placed on a four wheeled chariots.

The same burial rite i.e. individuals lying on hearses has been evidenced in Martkopi group kurgans too but less frequently and it basically remains dominant in the group of Bedeni culture.

Bedeni grave goods are fairly different from the artifacts brought to light at Martkopi village and it is especially noticeable if compare the pottery belonging to the two groups. The wares coming from the former bear no sign of any earlier period local prerequisites.

Bedeni containers are distinguished with a vast variety of forms and shapes and exquisite subtleness. Their black burnished exteriors imitate metallic luster and silvery sheen.

The kurgans of the group have yielded gold adornments for instance a tiny gold figure of a lion coming from Tsnori 2nd kurgan. It is the first sculptured example evidenced in the southern Caucasus. There also start off the first trickles of tinned bronze. One part of metal weapons bear the resemblance of the northern Caucasian specimens but there are the ones that display similarities to the Near Eastern examples. Besides the pottery and metal objects Bedeni kurgans have yielded delicately worked stone arrowheads so uncommon to Martkopi group.

Nowadays scholars have evidenced coexistence of Martkopi and Bedeni pottery in a number of kurgans that in its turn points to the contemporaneousness of the both groups during a certain period of time. At the same time there are cases when the kurgans have yielded not only Bedeni but also the Kuro-Araxes culture pottery characteristic to various local groups. There are also the containers displaying the traits characteristic to the both Bedeni and Kuro-Araxes cultures.

Bedeni pottery is in close connection with the specimens of the countries located in the west and north of the southern Caucasus rather than with the ones lying in the south and east of it. It is a well known fact that ceramic elements of these regions emerged in the north much earlier and more characteristically than in the south Caucasus.

Scholars fixed the fact that the northern cultures had become noticeably active towards the Balkans and western Anatolia. One of these streams had arrived in Anatolia, continued its way and reached the Black Sea littoral. In the result there followed a change that is clearly seen within one of the groups of pottery.

Further surveys have brought to light the fact that another northern current approved stronger in the eastern Georgia. The situation enabled the scholars to suggest a tangible penetration of certain forms of Bedeni pottery within one group of the Early Bronze period west Georgian earthen ware.

Scholars have divided Bedeni pottery in two morphologically different groups:

The first, earlier group includes the examples of offhand containers coming not only from the kurgans but also from the settlements resembling the grave goods of the kurgans unveiled in the north Caucasus and the Azov Sea littoral. This is the group that coexisted with the Kuro-Araxes and Martkopi pottery.

As to the second group it includes neatly modeled containers and they too have parallels in the north Caucasus, mainly at Maikop and Novosvobodnaya type sites and there is no sign of any coexistence with the Kuro-Araxes and Martkopi culture pottery.

The changes that had been taking place before the tail end of the Early Bronze period were mainly connected with the movement of certain new ethnic streams heading from the north and west to the south Caucasus where they filtered through the locals and became the vehicle of the further social stratification and property qualification.

ლიტერატურა:

- ასათიანი ნ., მაისურაძე ბ. 1992: შირაქის არქეოლოგიური ექსპედიციის 1985 – 1987 წწ. მუშაობის წინასწარი შედეგები, თსუ შრომები, 310, თბილისი.
- აფაქიძე ჯ. 2000: აღმოსავლეთ შავიზღვისპირეთისა და ანატოლიის ბრინჯაოსა და ადრერკინის ხანის არქეოლოგიური კულტურების ურთიერთობის პრობლემები. – აფხაზეთის მეცნიერებათა აკადემია, მაცნე, 1, 219 – 236.
- გობეჯიშვილი გ. – 1981: ბედენის გორასამარხების კულტურა. თბილისი.
- გოგაძე ე. – 1972: თრიალეთის ყორღანული კულტურის პერიოდიზაცია და გენეზისი. თბილისი.
- გოგაძე ე. 1997: კოლხური კულტურის გენეზისის ერთი ასპექტის შესახებ. – გურია, II, თბილისი. 33 – 58.
- გრძელიშვილი ი. 1950: ხადიკის ყორღანი. სსმაე, XI, № 10, 695.
- ვარაზაშვილი ვ. კაჭკაჭური. 1987: ჩიხისწყლის გორასამარხი, სმამ, 125, №1.
- „თბილისი“ I, 1978: თბილისი.
- თუშიშვილი ნ. 1972: მადნისჭალის სამაროვანი, თბილისი.
- კაპანაძე მ. 1984: ივრისპირების ბრინჯაოს ხანის სამაროვნები. – კაემ, VI, თბილისი, 27.
- კაპანაძე მ. 1986: ზეიანის № 2 გორასამარხი, -არქეოლოგიური ძიებანი. 12 – 28.
- კახიანი კ., ლლიღვაშვილი ე. 2006: ტაშირის ძვ. ნ. III ათასწლეულის ყორღანები. – დმანისი V, თბილისი, 205 – 239.
- კიკვიძე ი. 1972: ხიზანანთგორის ადრებრინჯაოს ხანის ნამოსახლარი, თბილისი.
- კინწურაშვილი მ. 2001: ძვ. ნ. III ათასწლეულის შუახანების გორა-სამარხი სოფ. მალაროდან. – მეცნიერება და ტექნოლოგიები, № 4-6, თბილისი. 148 – 152.
- მაისურაძე ბ., რუსიშვილი რ. 2004: შირაქის ექსპედიცია 1989-1991 წწ. – საკძ. 1989-92 წწ. თბილისი, 32 – 36.
- მაკალათია ს. 1943: ტყვიავის ყორღანული სამარხების არქეოლოგიური გათხრები, თბილისი.
- მახარაძე ზ. – 1994: ციხიაგორის მტკვარ-არაქსული ნამოსახლარი. თბილისი.
- მახარაძე ზ., მურვანიძე ბ. 2014: ანანაურის № 3 დიდი ყორღანი – ძიებანი, № 22, 50 – 68.
- მახარაძე ზ., მურვანიძე ბ. 2014: ყორღანი „ჭინჭრიანი გორა“. – ძიებანი № 22, 69 – 80.
- მინდიაშვილი გ. 1977: ადრებრინჯაოს ხანის სამარხი ნაომარიგორის ნამოსახლართან – არქეოლოგიური ძიებანი, თბილისი, 19-23.
- მინდიაშვილი გ. 1989: „არქეოლოგიური ძიებანისა“ და ზეიანის № 2 გორასამარხის შესახებ. – მაცნე, № 2, 177 – 181.
- მინდიაშვილი გ. – 1993: ადრეული ყორღანები სამხრეთ კავკასიაში (სოციალ-ეკონომიკური ასპექტი). საკანდიდატო დისერტაცია. თბილისი.
- მირცხულავა გ. 2011: მტკვარ-არაქსის კულტურის პრობლემები, თბილისი.
- ნარიმანიშვილი გ. 2009: სიახლენი თრიალეთის კულტურაში, თბილისი.
- ორჯონიკიძე ა. 1983: სამცხე-ჯავახეთი ადრებრინჯაოს ხანაში. თბილისი.
- ორჯონიკიძე ა. 1996: მტკვარ-არაქსულ და ბედენურ კულტურათა ურთიერთობისათვის სამხრეთ კავკასიაში. თბილისი.
- ორჯონიკიძე ა. 2004: მტკვარ-არაქსის კულტურის განვითარების ძირითადი საფეხურები აღმოსავლეთ საქართველოში. თბილისი.
- ორჯონიკიძე ა. 2004: ქვის ისრისპირები საქართველოდან. – ძიებანი, № 13 – 14, თბილისი, 24 – 61.
- ორჯონიკიძე ა. 2005: ორჭოსნის ნასახლარის ადრეული კომპლექსები, ძიებანი, 15 – 16, 69 – 83.

- ორჯონიკიძე ა., ჯიბლაძე ლ. 2010: ადრებრინჯაოს ხანის კულტურათა ურთიერთობისათვის სამხრეთ საქართველოში. ბაქო-თბილისი-ჯეიჰანი. სამხრეთ კავკასიის მილსადენი და არქეოლოგია საქართველოში. თბილისი, 133 – 141.
- ორჯონიკიძე ა. 2014: ბედენის კულტურის ფორმირების ზოგიერთი ასპექტი, ანალები, № 10, თბილისი, 418-429.
- რამიშვილი, ა. 2013: ნაცარგორა. ხაშურის არქეოლოგიური ექსპედიციის შრომები, VI, თბილისი.
- რუსიშვილი რ. მაისურაძე, 1989: ადრებრინჯაოს ხანის ყორღანული სამარხები შირაქის ტერიტორიიდან. – მაცნე, 4, 122-136.
- სადრაძე ვ., კახიანი კ., ლილივაშვილი ე., სადრაძე თ. 2007: მტკვრისა და არაგვის ხეობის ენეოლით-ბრინჯაოს ხანის ძეგლები, თბილისი.
- საქართველოს არქეოლოგია, II, 1992. თბილისი.
- ფიცხელაური კ. 1965: იორ-ალაზნის ტერიტორიაზე მოსახლე ტომთა უძველესი კულტურა, თბილისი.
- ფიცხელაური კ. და სხვ. 2004: კახეთის არქეოლოგიური ექსპედიცია, საკძ, 1980 – 1992, თბილისი, 22 – 32.
- ფიცხელაური კ. 2012: სამხრეთ კავკასია, წინა აზია, ჩრდილო შავი ზღვისპირეთი და ევროპა ენეოლით-ბრინჯაოს ხანაში – არქეოლოგიურ კულტურათა კონტაქტების დინამიკა. საქართველოსა და კავკასიის ისტორიისა და არქეოლოგიის საკითხები, თბილისი.
- ფიცხელაური კ. 2013: სამხრეთ-აღმოსავლეთ კავკასიის ეთნოკულტურული სისტემა ბრინჯაო-რკინის ხანაში, თბილისი. ანანაურის № 2 ყორღანი.
- ფუთურიძე მ. 2011: შიდა ქართლის რეგიონში გავრცელებული ძვ. წ. IV – III ათასწლეულების კულტურათა კვლევის ტენდენციები, სტრატეგია და პერსპექტივები – არქეოლოგიური კრებული I, გორი, 42 – 58.
- ფხაკაძე გ. 1993: დასავლეთი ამიერკავკასია ძვ. წ. III ათასწლეულში, თბილისი.
- ქავთარაძე გ. – 1981: საქართველოს ენეოლით-ბრინჯაოს ხანის არქეოლოგიური კულტურების ქრონოლოგია ახალი მონაცემების შუქზე, თბილისი.
- ქავთარაძე გ. 2006: პალესტინის, ანატოლიისა და ამიერკავკასიის ადრეული ბრინჯაოს ხანის კულტურათა ქრონოლოგიური ურთიერთმიმართების საკითხისათვის. – დ. ბააზოვის სახელობის საქართველოს ებრაელთა ისტორიულ-ეთნოგრაფიული მუზეუმი. შრომები. VI. 107 – 127.
- ღამბაშიძე ი., მინდიაშვილი გ., გოგოჭური გ., კახიანი კ., ჯაფარიძე ი. 2010: უძველესი მეტალურგია და სამთო საქმე საქართველოში, თბილისი.
- ღლონტი ლ., ნემსაძე გ., ჯავახიშვილი ა. – 1986: ქარელის რაიონში, ბერიკლდეებზე 1979 – 81 წ.წ. ჩატარებული მუშაობის ანგარიში. – სსმაე, VIII, 36 – 44.
- ყიფიანი გ. 2002: ხუროთმოძღვრების ადრეული საფეხურები საქართველოში. – კავკასიის მაცნე, 13 – 21.
- შანშაშვილი ნ. 2010: მტკვარ-არაქსის კულტურის ძეგლები თრიალეთიდან. – ბაქო-თბილისი-ჯეიჰანი, სამხრეთ კავკასიის მილსადენი და არქეოლოგია საქართველოში, თბილისი, 152 – 160.
- შატბერაშვილი ზ., შატბერაშვილი ვ. ნიკოლაიშვილი ვ. 2010: ტყემლარას ბრინჯაოს ხანის სამარხები. – ბაქო-თბილისი-ჯეიჰანი. სამხრეთ კავკასიის მილსადენი და არქეოლოგია საქართველოში, თბილისი, 185 – 206.
- შატბერაშვილი ზ., შატბერაშვილი ვ. – 2013: ბედენური ყორღანები დურნუკის მიდამოებიდან. ძიებანი, 21, 134 – 139. თბილისი.
- შატბერაშვილი ზ., შატბერაშვილი ვ. 2014: მარაბდა-ახალქალაქის ექსპედიციის მიერ შესწავლილი ბედენური ყორღანები ბედენის პლატოდან, ძიებანი, № 22, 81 – 101.

- ჩუბინიშვილი ტ. 1963: ამირანის გორა. თბილისი.
- ჭაბაშვილი ლ. 2004: „თეთრიქვეების“ გორასამარხი № 4. – ძიებანი № 13 – 14, თბილისი. 62 – 67.
- ქელიძე დ. 1986: სოფ. სასირეთის ქოტიაგორას ნამოსახლარი. არქეოლოგიური ძიებანი, თბილისი, 37 – 55.
- ჯალაბაძე მ. 1998: ბედენის კულტურა შიდა ქართლში (ბერიკლდეების ნამოსახლარი). საკანდიდატო დისერტაცია. თბილისი.
- ჯაფარიძე ო. 1955: ლითონის წარმოების ადრეული საფეხური საქართველოში, თბილისი.
- ჯაფარიძე ო. 1960: არქეოლოგიური გათხრები თრიალეთში, თბილისი.
- ჯაფარიძე ო. 1961: ქართველი ტომების ისტორიისათვის ლითონის წარმოების ადრეულ საფეხურზე. თბილისი.
- ჯაფარიძე ო. 1975: ბრინჯაოს ხანის ყორღანები. – ქვემო ქართლის არქეოლოგიური ექსპედიციის მუშაობის შედეგები (1965 – 1970). თბილისი.
- ჯაფარიძე ო. 1976: ქართველ ტომთა ეთნიკური ისტორიის საკითხისათვის, თბილისი.
- ჯაფარიძე ო. 1989: ადრეული ყორღანების კულტურა საქართველოში. – მაცნე, № 2, 26 – 40.
- ჯაფარიძე ო. 1991: საქართველოს არქეოლოგია. თბილისი.
- ჯაფარიძე ო. – 1998: ქართველი ტომების ეთნო-კულტურული ისტორიისათვის ძვ. წ. III ათასწლეულში. თბილისი.
- ჯაფარიძე ო. 2003: საქართველოს ისტორიის სათავეებთან, თბილისი.
- ჯაფარიძე ო. 2006: ქართველი ერის ეთნოგენეზის სათავეებთან, თბილისი.
- ჯაფარიძე ო. 2011: კავკასიის წინა აზიის სამყაროსთან ურთიერთობის საკითხისათვის, ძიებანი, № 20, 178 – 196.
- ჯიბლაძე ლ. 1997: კოლხეთის დაბლობის ბრინჯაოს ხანის ნამოსახლართა სტრატეგრაფია, ქრონოლოგია და პერიოდიზაცია, თბილისი.
- ჯიბლაძე ლ. 2007: კოლხეთის დაბლობის ძვ. წ. III – II ათასწლეულების ნამოსახლარები. თბილისი.
- Абрамишвили Р. и др. 1982: Археологические раскопки в Тбилиси. – ПАИ в 1979 г. Тбилиси, 38 – 47.
- Алиев, И. 2005: К хронологии курганов Абшерона. – АЭФК, Баку, 34.
- Археология 1994: Эпоха бронзы Кавказа и Средней Азии, Москва.
- Ахундов, Т., 2001: Северо-Западный Азербайджан в эпоху энеолита и бронзы. Баку.
- Ахундов, Т., 2010: Динамика расселения на Южном Кавказе в эпоху неолит – ранняя бронза. – АЭФК, Тбилиси, 61 – 64.
- Гаджиев М., Кореневский С. 1984: Металл Великентской катакомбы. – Древние промыслы, ремесло и торговля в Дагестане. 7 – 27.
- Гаспарян С. – 1987: Раскопки кургана в селе Беркабер Иджеванского района. ИФЖ, I.
- Гей, А. 2000: Новотиторовская культура. Москва.
- Гогадзе Э., Панцхава Л. 2003: Колхидская культура эпохи бронзы и раннего железа. – Кавказ в системе раннеметаллических культур Евразии. Тбилиси. 41 – 55.
- Гогелия Д., Челидзе Л. 1985: Исследование экспедиции Квемо Картли. – ПАИ В 1982 г., 13 – 16.
- Гогелия Д., Челидзе Л., Авалишвили Г. 1991: О полевых работах Квемо-Картлийской экспедиции в 1985 – 86 гг., ПАИ 1986 г. Тбилиси.
- Дедабришвили Ш. – 1969: Памятники эпохи ранней и средней бронзы. ТКАЭ, I, 35 – 75, Тбилиси.
- Дедабришвили Ш. – 1979: Курганы Алазанской долины. Тбилиси.

- Жоржикашвили Л., Гогадзе Э. 1974: Памятники эпохи ранней и средней бронзы. Тбилиси.
- Кавтарадзе Г. 1983: К хронологии эпохи энеолита и бронзы Грузии, Тбилиси.
- Кавтарадзе Г. 1992: Вопросы этнической истории Кавказа и Анатолии и проблема хронологии и периодизации. – Автореферат докторской диссертации, Тбилиси.
- Кахиани К., Глигвашвили Э., Дзенадзе М., Каландадзе Г., Цквитинидзе З. 1991: Археологическое исследование Машаверского ущелья в 1984 – 86 г.г. ПАИ в 1986 г. 51 – 59.
- Кахиани К., и др. – 1995: О работе экспедиции Машаревского ущелья. ПАИ, 62 – 69.
- Квавадзе Э., Гамбашидзе И., Миндиашвили Г., Гогочури Г. 2004: Следы существования древнего пчеловодства на территории Грузии по полинологическим данным. – Труды института зоологии, XXII, Тбилиси, 438 – 449.
- Кияшко 2002: Культурогенез на востоке катакомбного мира. Волгоград.
- Кореневский С. 2004: Древнейшие земледельцы и скотоводы Предкавказья. Москва.
- Кореневский С. 2011: Древнейший металл Предкавказья, Москва.
- Куфтин Б. 1941: Археологические раскопки в Триалети. Тбилиси.
- Куфтин Б. 1948: Археологические раскопки 1947 года в Цалкинском районе. Тбилиси.
- Куфтин Б. 1949: Археологическая маршрутная экспедиция 1945 года в Юго-Осетию и Имеретию, Тбилиси.
- Кушнарёва К. 1954: Памятники медного века в Нагорном Карабахе. – СА, XX, 165 – 179.
- Кушнарёва К., Чубинишвили Т. 1970: Древние культуры Южного Кавказа, Ленинград.
- Кушнарёва К., Рысин М. 2000: Бедено-Алазанская группа памятников Кавказа. – Взаимодействие культур и цивилизации. СПб. 60 – 109.
- Кушнарёва К., Рысин М. 2001: Новые данные к проблеме датировки памятников, «цветущей коры» Триалетской культуры. - კავკასია. ნეოლით-ბრინჯაოს ხანის არქეოლოგიის საკითხები, თბილისი.
- Махарадзе З., Орджоникидзе А. – 2007: Проблемы изучения т. н. «Культуры ранних курганов в Грузии». – АЭФК, Махачкала, 83 – 84.
- Мерперт Н. 1987: Циркумпонтийская зона в раннем бронзовом веке: Вопросы культурных контактов. – Кавказ в системе палеометаллических культур Евразии. Тбилиси, 89 – 97.
- Мерперт Н. 1988: Об этнокультурной ситуации IV – III тыс. до н. э. в Циркумпонтийской зоне. – Древний Восток. Этнокультурные связи. Москва. 7 – 36.
- Микеладзе Т., - 1990: К археологии Колхиды. Тбилиси.
- Миндиашвили Г. 2004: Ранний курган у с. Тедоцминда, АЭФК, 94 – 95.
- Мунчаев Р. 1975: Кавказ на заре бронзового века. Москва.
- Мунчаев Р. 1986: Погребальные комплексы с сосудами на ножках из бамутских курганов эпохи бронзы. – Новое в археологии Северного Кавказа, Москва, 27 – 39.
- Музейбли Н. 2005: Позднеэнеолитические курганы Акстафинского района. – АЭФК, Баку, 135 – 138.
- Орджоникидзе А. 1976: Разведки в Самцхе – Чубинишвили Т. и др. Итоги полевой работы Квемо-Картлийской археологической экспедиции. – ПАИ в 1974 г. Тбилиси. 14 – 20.
- Орджоникидзе А. 2010: Некоторые особенности развития Куро-Аракской культуры в восточных областях Грузии. АЭФК, 238 – 240.
- Петросян Л. 1989: Раскопки памятников Кети и Воскеаска, Ереван.
- Пицхелаури К. 1981: Новые находки Кахетской археологической экспедиции, ПАИ в 1978 г. 64 – 70.
- Пицхелаури К. и др. 1982: Археологические исследования Кахетской археологической экспедиции. – ПАИ в 1979г. 29-34.

- Пицхелаури К и др. 1995: Полевые исследования Кахетской экспедиции. – ПАИ в 1987г. 76-78.
- Пхакадзе Г. 2000: Восточное Причерноморье во второй половине IV - III-тые . до н. э. (к проблеме культурных контактов). Взаимодействие культур и цивилизации, СПб. 50 – 59.
- Рамишвили А. 1991: Раскопки в Хашурском районе в 1984 – 1986 г.г. – ПАИ в 1986 г. Тбилиси.
- Резепкин А. 2012: Новосвободненская культура, СПб.
- Ростунов, в. 1988: Куро-аракские могильники Северной Осетии. Орджоникидзе, 3 – 42.
- Цвинария И. 1990: Новые памятники дольменной культуры Абхазии. Тбилиси.
- Чайлд Г. 1952: У истоков европейской цивилизации. Москва.
- Чайлд Г. 1956: Древнейший Восток в свете новых раскопок, Москва.
- Черных Е. 1987: Культурные контакты в циркумпонтийской области. – Кавказ в системе палеометаллических культур Евразии, Тбилиси, 98 – 108.
- Чубинишвили Т: 1971: К древней истории Южного Кавказа.
- Шаншашвили Н. 2004: К распространению одного типа керамики на Кавказе. – АЭФК, Баку. 148 – 149.
- Шатберашвили З. 1976: Раскопки курганов Доеси и Охера, ПАИ, 55 – 56.
- Burney Ch. 1958: Eastern Anatolia in the Chalcolithic and Early Bronze Age. AS, VIII, 157 – 209.
- Chernikh E., Avilova L., Orlovskaya L. 2002: Metallurgy of the circumpontic Area – Anatolian Metal, II, Bochum, 83 – 100.
- Gogochuri G. 2008: Archaeological sites of the Early Barrow period in the Aragvi Gorge. ANES, 19, 37 – 62.
- Jalabadze M. 2014: Bedeni culture and Berikldeebi settlement – Problems of early metal age archaeology of Caucasus and Anatolia. Tbilisi, 216 – 225.
- Kelly-Bucellati M. 1968 – 70: The excavations at Korucutepe. The Early Bronze Age pottery and its affinities, ANES, V. 33, # 1. Turkey.
- Koridze I. 2012: Early Bronze age Kurgans of Berikldeebi (Bebnisi). – Subartu.
- Makharadze Z. 2008: The settlement at Tsikhiagora and the Early Barrows at Kavtiskhevi. ANES, 19, 63 – 104.
- Makharadze Z. 2014: The end of the early bronze age in Georgia. კავკასიისა და ანატოლიის ადრეულითონების ხანის არქეოლოგიის პრობლემები. თბილისი, 226 – 232.
- Mindiashvili G. 2012: Early Kurgans of the South Caucasus. – Studies in Caucasian Archaeology, I, Tbilisi.
- Palumbi J. 2011: The Arslantepe royal tomb and the “Manipulation” of the Kurgan ideology in Eastern Anatolia at the beginning of the third millennium. Ancestral Landscapes. Lion, 47 – 59.
- Pearce J., Carson E., Kohl P., Edens C. 1992: International program for research in the Caucasus, Bulletin of the Asia institute.
- Puturidze M. 2012: The dynamic of continuity in Ceramic Production at the Middle of the III Millennium B. C.: An Example of Georgia. Studies in Caucasian Archeology. I. Tbilisi. 12 – 70.
- Rova E., Puturidze M., Makharadze Z. – 2010: The Georgian-Italian Shida Kartli archaeological project: A report on the First two Field seasons 2009 and 2010. Rivista di Archeologia, XXXIV, 5 – 30.
- Smith A., Badalyan R., Avetisyan P. 2009: The archaeology and Geography of ancient Transcaucasian Societies. V 1. Chicago.
- Stronach D. 1957: The development and diffusion of metal types in early bronze age Anatolia. AS. 7.

ტაბულაჰის აღწერილობა:

- ტაბ. I – სამგორის ყორღანი (საქართველოს არქეოლოგია II-ის მიხედვით)
- ტაბ. II – ბაკურციხის ყორღანი (ფიცხელაურის მიხედვით).
- ტაბ. III – მარტყოფის № 1 და № 2 ყორღანები (საქართველოს არქეოლოგია II-ის მიხედვით).
- ტაბ. IV – მარტყოფის № 2 ყორღანი (საქართველოს არქეოლოგია II-ის მიხედვით).
- ტაბ. V – მარტყოფის № 3 ყორღანი. 1 – ჩაშვებული სამარხი. 2 – ძირითადი სამარხი (საქართველოს არქეოლოგია II-ის მიხედვით).
- ტაბ. VI – მარტყოფის № 4 ყორღანი (საქართველოს არქეოლოგია II-ის მიხედვით).
- ტაბ. VII – ზეიანის № 1 ყორღანი (ფიცხელაურის და ვარაზაშვილის მიხედვით).
- ტაბ. VIII – ზეიანის № 2 ყორღანი (კაპანაძის მიხედვით).
- ტაბ. IX – თეთრიქვების № 2 ყორღანი – 1; № 4 ყორღანი – 2 (ფიცხელაურის და ჭაბაშვილის მიხედვით).
- ტაბ. X – ჩიხისწყლის ყორღანი (ვარაზაშვილის და კაჭკაჭურის მიხედვით).
- ტაბ. XI – ანანაურის № 2 ყორღანი (ფიცხელაურის მიხედვით).
- ტაბ. XII – XVI – ანანაურის № 3 ყორღანი (მახარაძის და მურვანიძის მიხედვით).
- ტაბ. XVII – XVIII – ჭინჭრიანიგორის ყორღანი (მახარაძის და მურვანიძის მიხედვით).
- ტაბ. XIX – მაგრანეთის ყორღანები (მირცხულავას მიხედვით).
- ტაბ. XX – XXI – მალაროს ყორღანი (კინწურაშვილის მიხედვით).
- ტაბ. XXII – წნორის № 1 და № 2 ყორღანები (დედაბრიშვილის მიხედვით).
- ტაბ. XXIII – XXIV – ენამთის № 1 ყორღანი (რუსიშვილისა და მაისურაძის მიხედვით).
- ტაბ. XXV – ზილიჩას № 4 ყორღანი (რუსიშვილის და მაისურაძის მიხედვით).
- ტაბ. XXVI – ზილიჩას № 2 ყორღანი. 1 – ზედა სამარხი; 2 – ქვედა სამარხი (ასათიანისა და მაისურაძის მიხედვით).
- ტაბ. XXVII – დალისმთის № 4 ყორღანი (ასათიანისა და მაისურაძის მიხედვით).
- ტაბ. XXVIII – დალისმთა. 1 – ყორღანი № 5; 2 – ყორღანი № 6; 3 – ყორღანი № 7; 4 – ყორღანი № 8; 5 – ყორღანი № 9 (მაისურაძის და რუსიშვილის მიხედვით).
- ტაბ. XXIX – კასრისწყლის № 2 ყორღანი (მაისურაძის და რუსიშვილის მიხედვით).
- ტაბ. XXX – დალისმთისველის № 1 ყორღანი – 1; № 10 ყორღანი – 2 (ასათიანისა და მაისურაძის მიხედვით).
- ტაბ. XXXI – XXXVI – თრიალეთის ადრეული ყორღანები (საქართველოს არქეოლოგია II-ის მიხედვით).
- ტაბ. XXXVII – თეთრიწყაროს № 2 ყორღანი (საქართველოს არქეოლოგია II-ის მიხედვით).
- ტაბ. XXXVIII – ბედენის № 5 ყორღანი (საქართველოს არქეოლოგია II-ის მიხედვით).
- ტაბ. XXXIX – ბედენის № 5 ყორღანი (საქართველოს არქეოლოგია II-ის მიხედვით).
- ტაბ. XL – ბედენი. ხის ეტლი და დასაკრძალავი კამერა (გობეჯიშვილის მიხედვით).
- ტაბ. XLI – ქვემო ქართლის ყორღანები. 1 - № 3; 2 - № 4 ყორღანი (ჯაფარიძის მიხედვით).
- ტაბ. XLII – ქვემო ქართლის № 5 ყორღანი (ჯაფარიძის მიხედვით).
- ტაბ. XLIII – ქვემო ქართლის № 6 და № 7 ყორღანები (ჯაფარიძის მიხედვით).
- ტაბ. XLIV – ქვემო ქართლის № 9 ყორღანი (ჯაფარიძის მიხედვით).

ტაბ. XLV – ტყემლარას № 1 – (1-5) და № II – (6-9) ყორღანები (მატბერაშვილის და სხვ. მიხედვით).

ტაბ. XLVI – ტყემლარას IV ყორღანი (მატბერაშვილის და სხვ. მიხედვით).

ტაბ. XLVII – ტყემლარას IV ყორღანი. 1-8-ჩაშვებული სამარხი; 9-14 – ძირითადი სამარხი (მატბერაშვილის და სხვ. მიხედვით).

ტაბ. XLVIII – ტყემლარას IV ყორღანის ძირითადი სამარხი (მატბერაშვილის და სხვ. მიხედვით).

ტაბ. XLIX – ორწყლების ყორღანი (კახიანის და სხვ. მიხედვით).

ტაბ. L – ტაშირის 26-ე ყორღანი (კახიანის და სხვ. მიხედვით).

ტაბ. LI – დმანისის № 1 ყორღანი (კახიანის და სხვ. მიხედვით).

ტაბ. LII – საფარ-ხარაბას ყორღანი-აკლდამა (მანშაშვილის მიხედვით).

ტაბ. LIII–LIV – თრიალეთის L ყორღანის № 1 სამარხი (ნარიმანიშვილის მიხედვით).

ტაბ. LV – თრიალეთის L ყორღანთან მოპოვებული მასალა (ნარიმანიშვილის მიხედვით).

ტაბ. LVI – სადახლოს № 4 ყორღანი (გოგელიას და ჭელიძის მიხედვით).

ტაბ. LVII – ბედენის № 1 ყორღანი (მატბერაშვილის და სხვ. მიხედვით).

ტაბ. LVIII – ბედენის № 12 ყორღანი (მატბერაშვილის და სხვ. მიხედვით).

ტაბ. LIX – LX – იორამისგორის ყორღანი (მახარაძის მიხედვით).

ტაბ. LXI – დოესის ყორღანი-აკლდამა (მატბერაშვილის მიხედვით).

ტაბ. LXII – ქვემო ხანდაკის ყორღანი (მატბერაშვილის მიხედვით).

ტაბ. LXIII – ხოვლეს ყორღანი. № 1 სამარხი – 1; № 2 სამარხი – 2 (ჯაფარიძის მიხედვით).

ტაბ. LXIV – ოხერახევის № 1 ყორღანი (როვას და მახარაძის მიხედვით).

ტაბ. LXV – კატრიანის № 1 ყორღანი (მახარაძის მიხედვით).

ტაბ. LXVI – LXVII – კატრიანის № 2 ყორღანი (მახარაძის მიხედვით).

ტაბ. LXVIII – LXXI – აბანოსხევის ყორღანი (გოგოჭურის მიხედვით).

ტაბ. LXXII – ხელთუბნის № 2 და № 4 ყორღანები (მინდიაშვილის მიხედვით).

ტაბ. LXXIII – LXXIV – ბერიკლდეების № 1 ყორღანი (ქორიძის მიხედვით).

ტაბ. LXXV – თედონმინდის ყორღანი (მინდიაშვილის მიხედვით).

ტაბ. LXXVI – ნაზვრევის № 1 ყორღანი (სადრაძის და სხვ. მიხედვით).

ტაბ. LXXVII – ნაზვრევის № 3 ყორღანი (სადრაძის და სხვ. მიხედვით).

ტაბ. LXXVIII – ნარეკვავის № 62 სამარხი (სადრაძის და სხვ. მიხედვით).

ტაბ. LXXIX – სასირეთის ყორღანი (ჭელიძის მიხედვით).

ტაბ. LXXX – კორინთას სამარხი (ჯაფარიძის მიხედვით).

ტაბ. LXXXI – სათხეს ყორღანი (პირსის და სხვ. მიხედვით).

ტაბ. LXXXII – ფარავნის ყორღანი (კახიანის მიხედვით).

ტაბ. LXXXIII – კოდიანის ყორღანი (ყვავაძის და სხვ. მიხედვით).

ტაბ. LXXXIV – საჩხერის ყორღანები (ჯაფარიძის მიხედვით).

ტაბ. LXXXV – ოთხარას ყორღანი-დოლმენი (წვინარიას მიხედვით).

ტაბ. LXXXVI – ლითონის სატევრისპირები ადრეული ყორღანებიდან.

ტაბ. LXXXVII – ოქროს ნივთები – 1-4,6 და ბრინჯაოს ცული – 5 ადრეული ყორღანებიდან (ლამბაშიძის და სხვ. მიხედვით).

ტაბ. LXXXVIII – მარტყოფული და ბედენური ყორღანების კონცენტრაციის ძირითადი ზონები.

ტაბ. LXXXIX – მტკვარარაქს-მარტყოფული და ბედენური თიხის ჭურჭლის შემცველი ყორღანები:

- | | |
|--------------------|--------------------------|
| 1 – ზილიჩა | 31 – ნახიდრებისჭალა |
| 2 – კასრისწყალი | 32 – დმანისი |
| 3 – ქვემო ქედი | 33 – განთიადი (ორწყლები) |
| 4 – ენამთა | 34 – ტაშირი |
| 5 – დალისმთის ველი | 35 – ტყემლარა |
| 6 – დალისმთა | 36 – ორბეთი |
| 7 – ხირსა | 37 – დურნუკი |
| 8 – ჩათიბულა | 38 – ნაზვრევი |
| 9 – მაშნაარი | 39 – სასირეთი |
| 10 – წნორი | 40 – ქვემო ხანდაკი |
| 11 – ანაგა | 41 – კატრიანი |
| 12 – ხრამები | 42 – დოესი |
| 13 - ოლე | 43 – ხოვლე |
| 14 – მალარო | 44 – კავთისხევი |
| 15 – ჩიხისწყალი | 45 – ოხერახევი |
| 16 – თეთრიქევი | 46 – ხადიკი |
| 17 – კაჭრეთი | 47 – საფარ-ხარაბა |
| 18 – ბაკურციხე | 48 – თრიალეთი |
| 19 – ანანაური | 49 – ბედენი |
| 20 – ჭინჭრიანიგორა | 50 – ფარავანი |
| 21 – ზეიანი | 51 – სათხე |
| 22 – ფურცელწყარო | 52 – კოდიანი |
| 23 – მაგრანეთი | 53 – აბანოსხევი |
| 24 – სამგორი | 54 – კორინთა |
| 25 – მარტყოფი | 55 – ხელთუბანი |
| 26 – გორშევიარდენი | 56 – ტყვიავი |
| 27 – ქისტაური | 57 – თედონმინდა |
| 28 – სადახლო | 58 – ბერიკლდეები |
| 29 – ქვემო ქართლი | 59 – საჩხერე |
| 30 – წითელი სოფელი | 60 – თრელი |

XC – ხის ოთხბორბლიანი ეტლის გავრცელების სქემატური რუკა.

DESCRIPTION OF THE PLATES

- I – Samgori.
- II – Bakurtsikhe.
- III – Martkopi. 1-Kurgan №1; 2-Kurgan №2
- IV – Martkopi. Kurgan №2
- V – Martkopi. Kurgan №3 Raised burial – 1; Main burial – 2;
- VI – Martkopi. Kurgan №4
- VII – Zeiani. Kurgan №1
- VIII – Zeiani. Kurgan №2
- IX – Tetricvebi. 1-Kurgan №2;
- X – Chikhistskali.
- XI – Ananauri. Kurgan №2
- XII-XVI – Ananauri. Kurgan №3
- XVII-XVIII – Chinchrianigora.
- XIX – Magraneti.
- XX-XXI – Magaro.
- XXII – Tsnori. Kurgan №1 and №2
- XXIII-XXIV – Enamta. Kurgan №1
- XXV – Zilicha. Kurgan №4
- XXVI – Zilicha. Kurgan №2
- XXVII – Dalismta. Kurgan №4
- XXVIII – Dalismta. Kurgans, №5,6,7,8,9.
- XXIX – Kasristskali. Kurgan №2
- XXX – Dalismtisveli. 1-Kurgan №1; 2-Kurgan №10
- XXXI-XXXVI – Early Kurgans of Trialeti.
- XXXVII – Tetrtskaro. Kurgan №2
- XXXVIII – Bedeni. Kurgan №5
- XXXIX – Bedeni. Kurgan №5
- XL – Bedeni.
- XLI – Kvemo Kartli. Kurgan №3 and №4
- XLII – Kvema Kartli. Kurgan №5
- XLIII – Kvemo Kartli. Kurgan №6 and №7
- XLIV – Kvemo Kartli. Kurgan №9
- XLV – Tkemlara. 1-5-Kurgan №1; 6-9-Kurgan №2
- XLVI – Tkemlara. Kurgan №4
- XLVII – Tkemlara. 1-8-Kurgan №4, raised burial; 9-14-main burial.
- XLVIII – Tkemlara. Kurgan №4 main burial.
- XLIX – Ortsklebi.
- L – Tashiri. Kurgan №26.
- LI – Dmanisi. Kurgan №1
- LII – Safar-Kharaba.
- LIII-LIV – Trialeti. Kurgan L. burial №1
- LV – Trialeti. KurganL. Near of burial.

LVI – Sadakhlo. Kurgan №4
LVII – Bedeni. Kurgan №1
LVIII – Bedeni. Kurgan №2
LIX-LX – Kavtiskhevi.
LXI – Doesi.
LXII – Kvemo Khandaki.
LXIII – Khovle. Kurgan. burial №1, №2
LXIV – Okherakhevi.
LXV – Katriani. Kurgan №1
LXVI-LXVII – Katriani. Kurgan №2
LXVIII-LXXI – Abanoskhevi.
LXXII – Kheltubani. Kurgan №2 and №4
LXXIII-LXXIV – Berikldeebi. Kurgan №1
LXXV – Tedotsminda.
LXXVI – Nazvrevi. Kurgan №1
LXXVII – Nazvrevi. Kurgan №3
LXXVIII – Narekvavi. Burial №62
LXXIX – Sasireti.
LXXX – Korinta.
LXXXI – Satkhe
LXXXII – Paravani.
LXXXIII – Kodiani.
LXXXIV – Sachkhere. Kurgans
LXXXV – Othara.
LXXXVI – Daggers of Early Kurgans
LXXXVII – Golden objects 1-4,6 and bronze axe – 5 of early Kurgans.
LXXXVIII – The zones of concentration Martkopi and Bedeni group kurgans.
LXXXIX – Kurgans containing Martkopi and Bedeni type pottery.
XC – The map of distribution of wooden chariots in Georgia

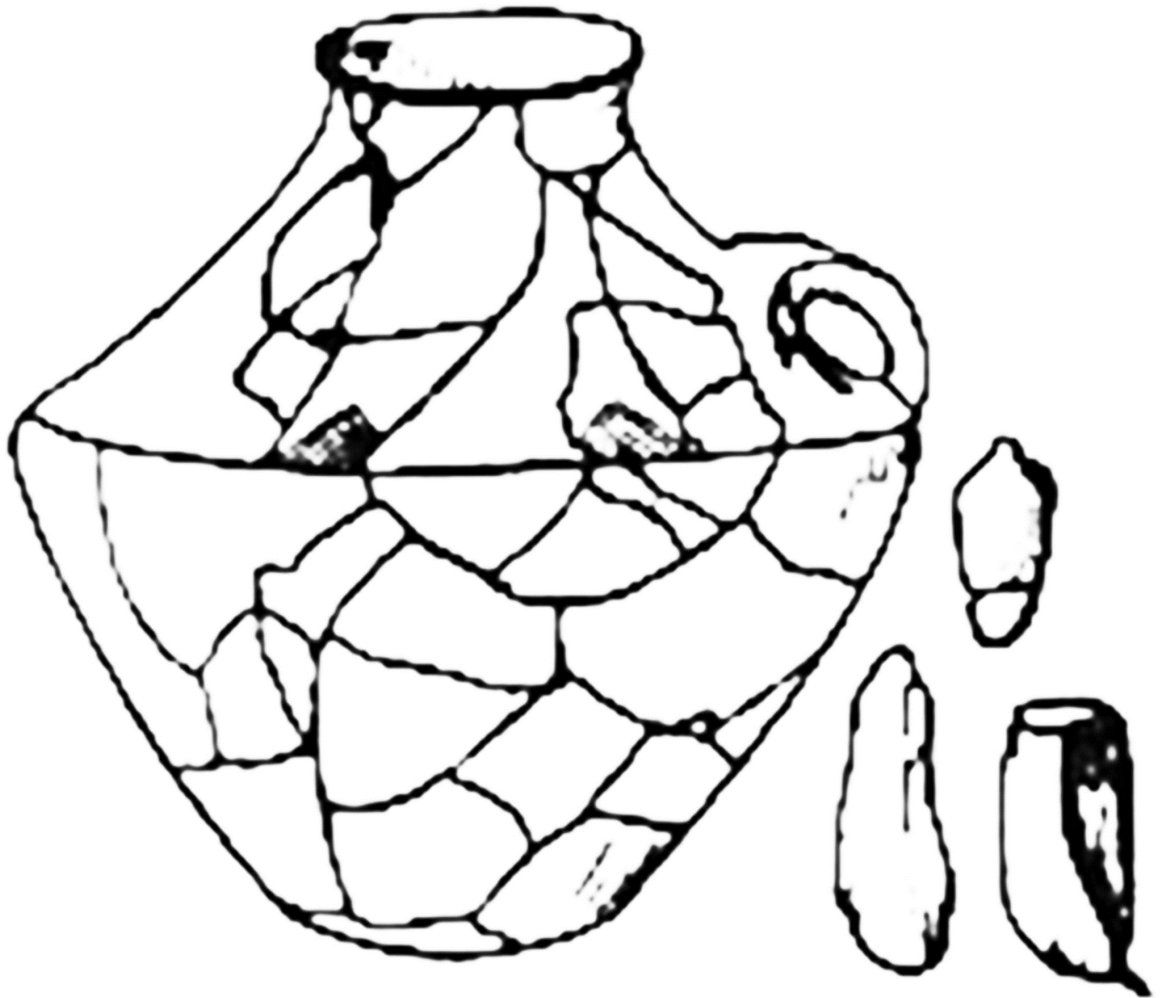

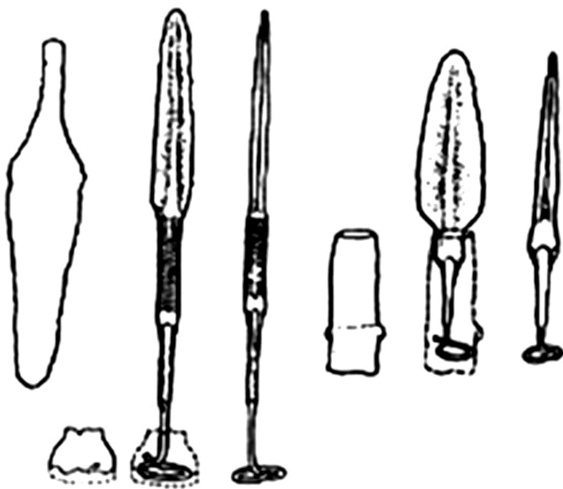
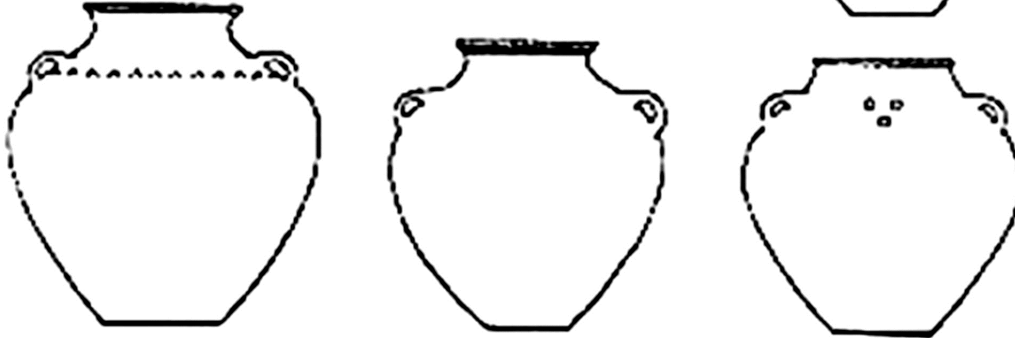
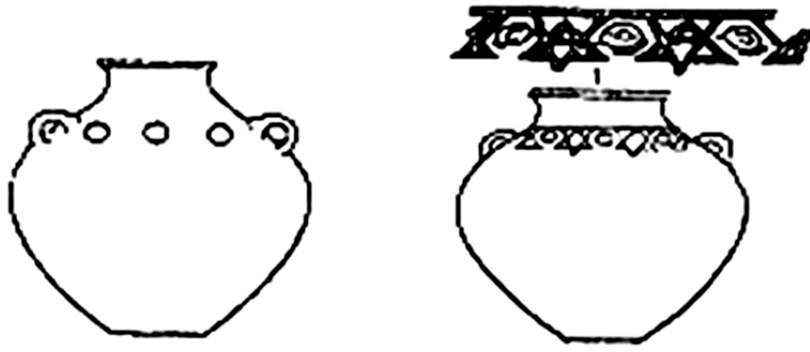

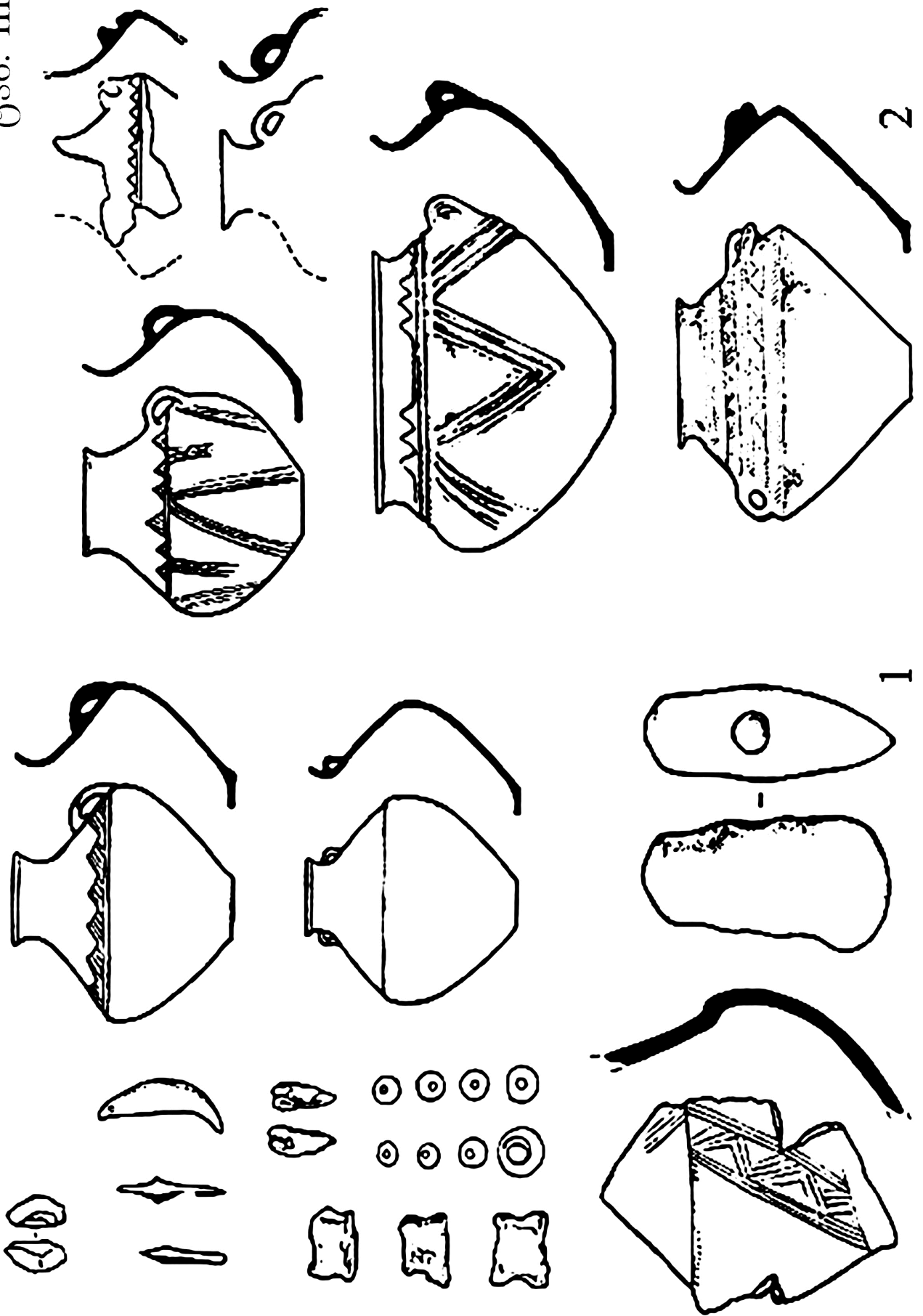

ՅձԺ. IV

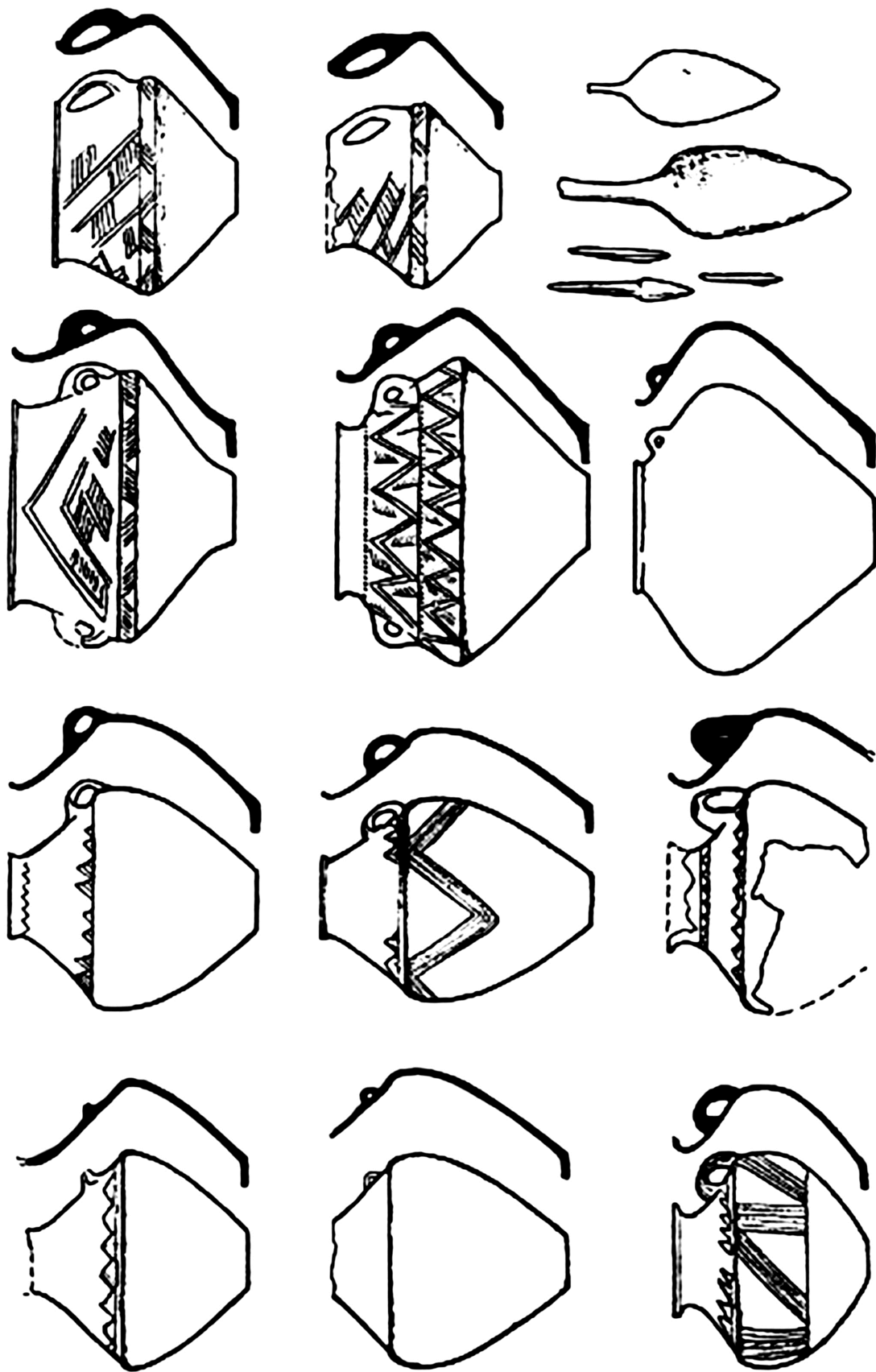

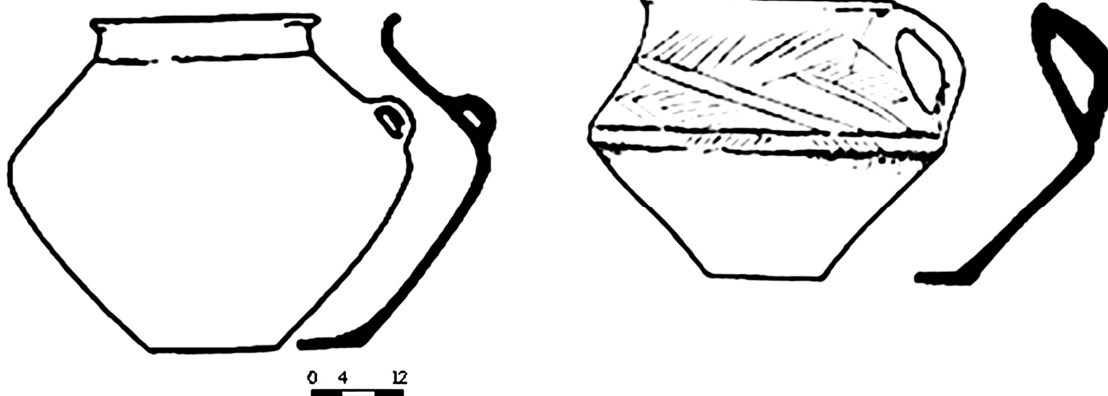
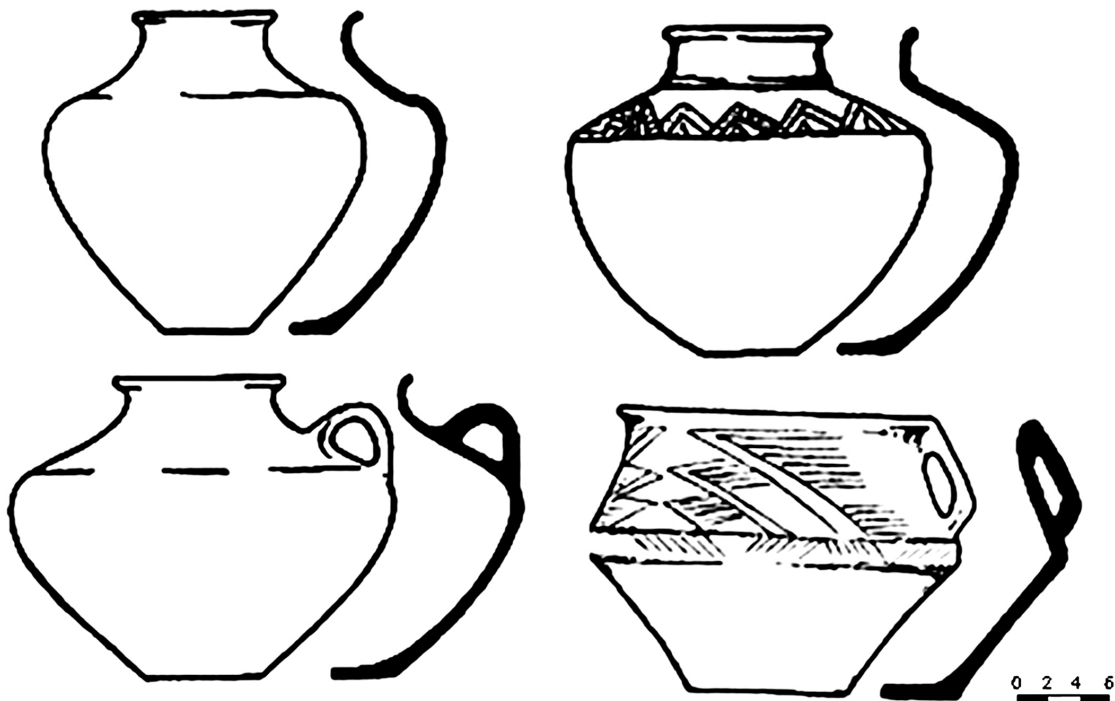
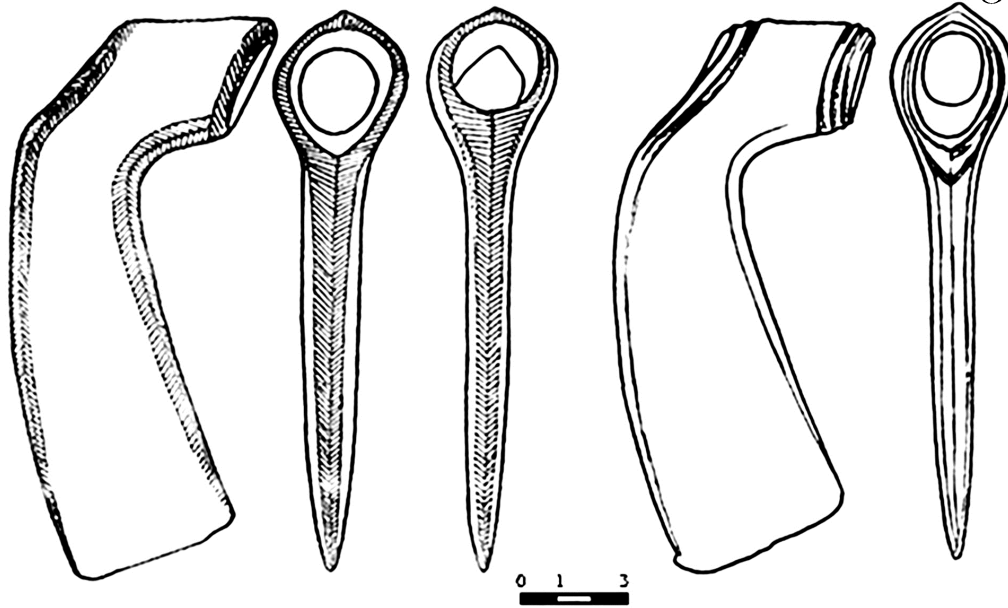

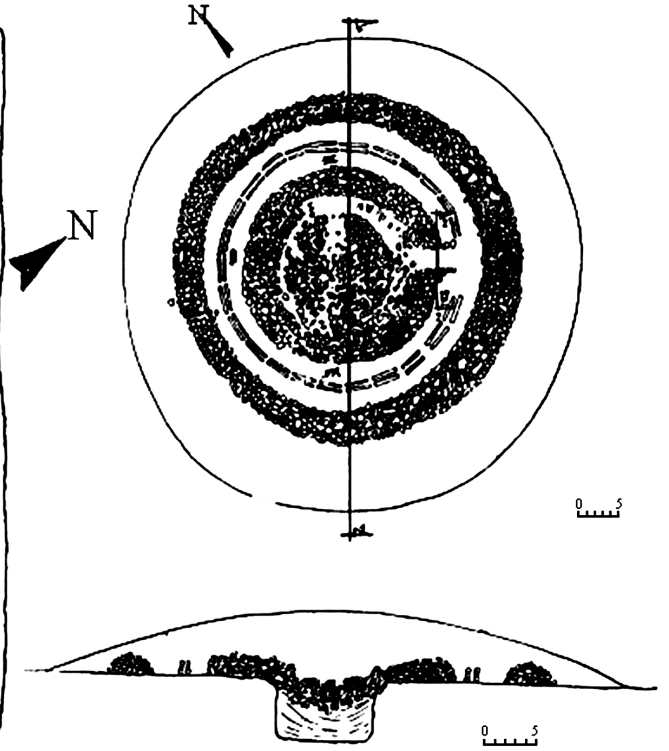
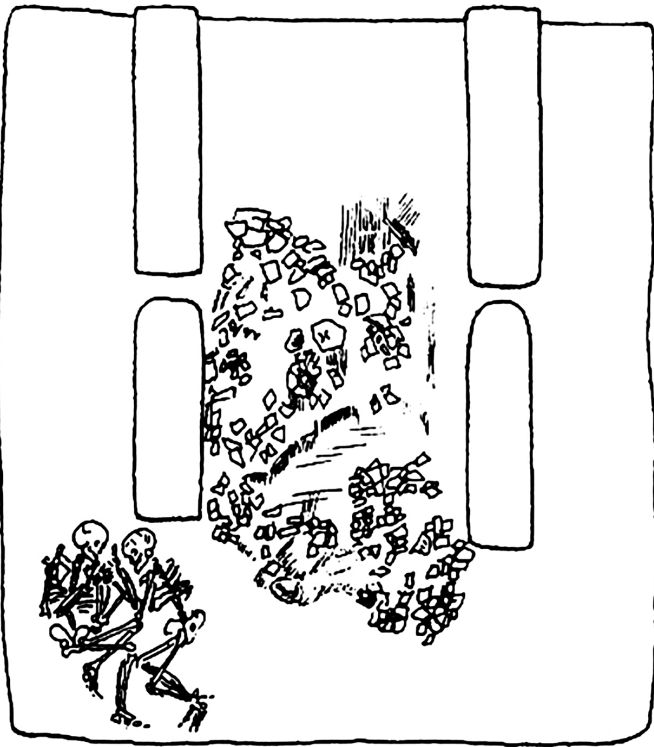

M 1:20

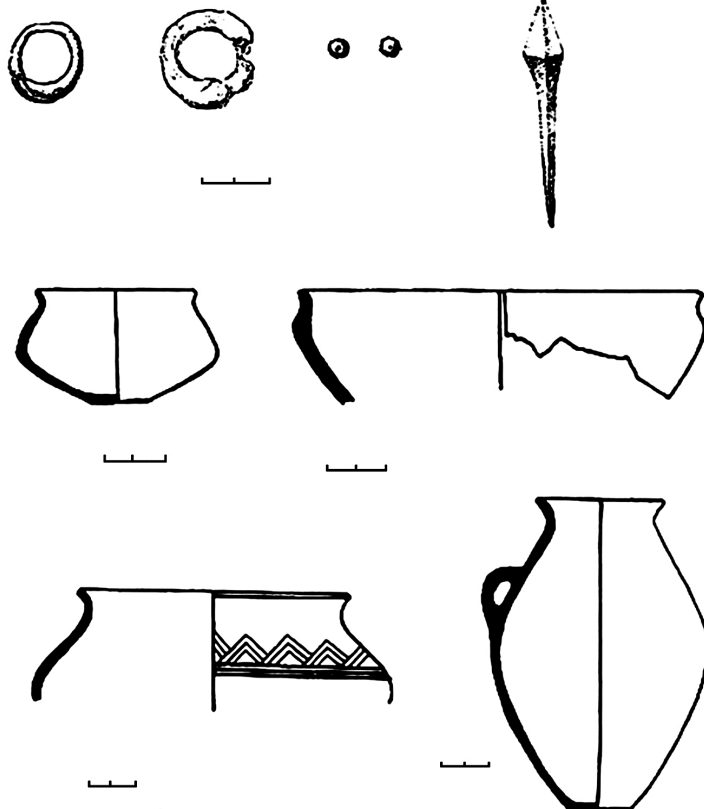

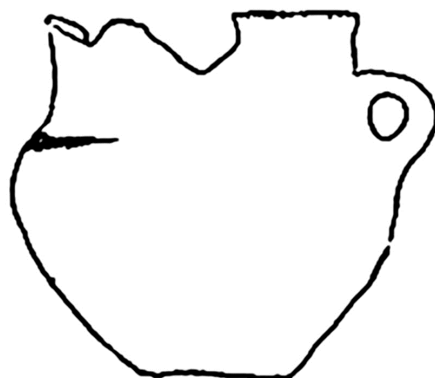
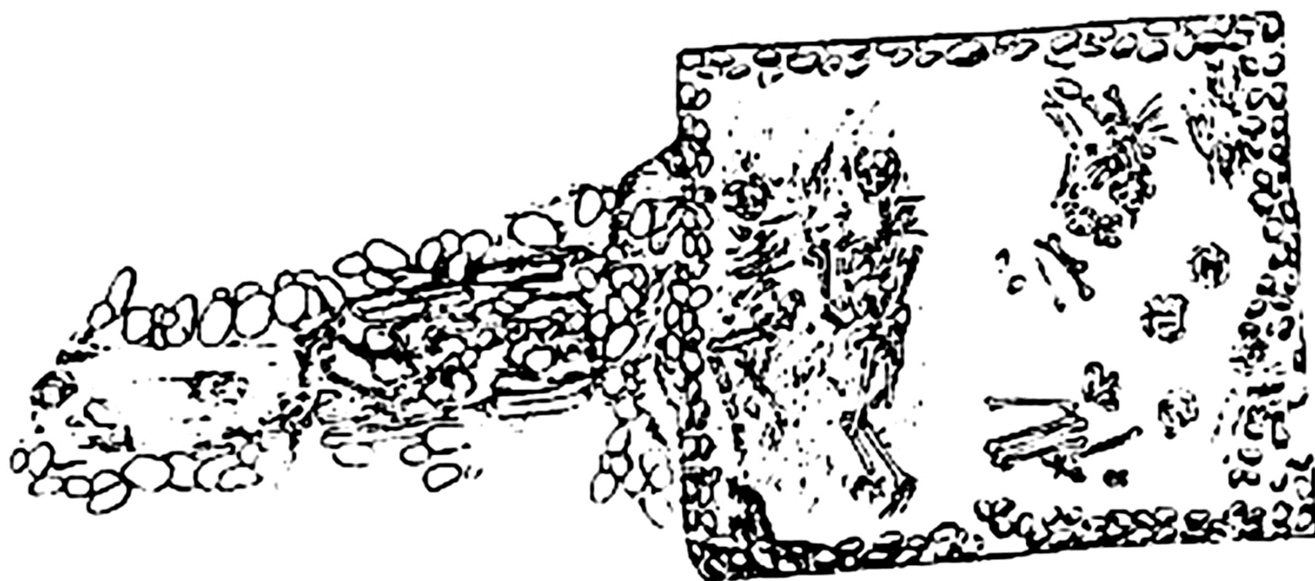

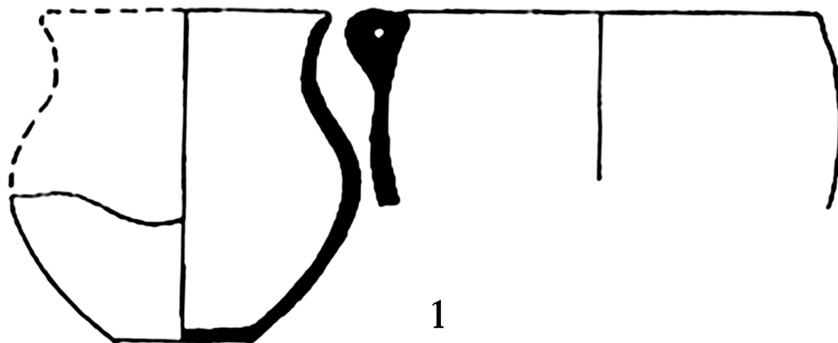
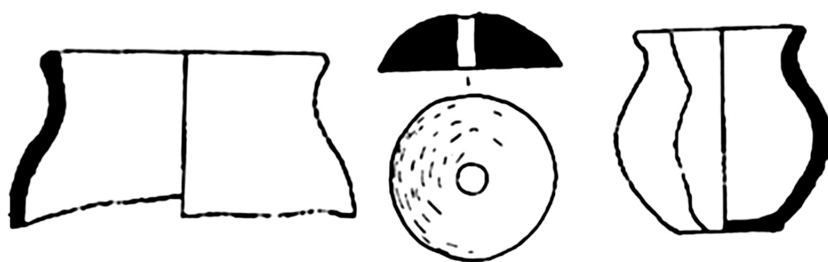

1

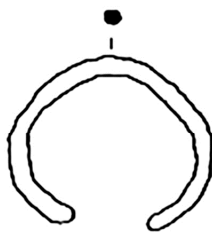
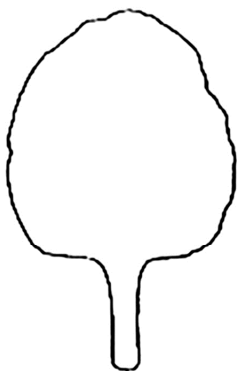
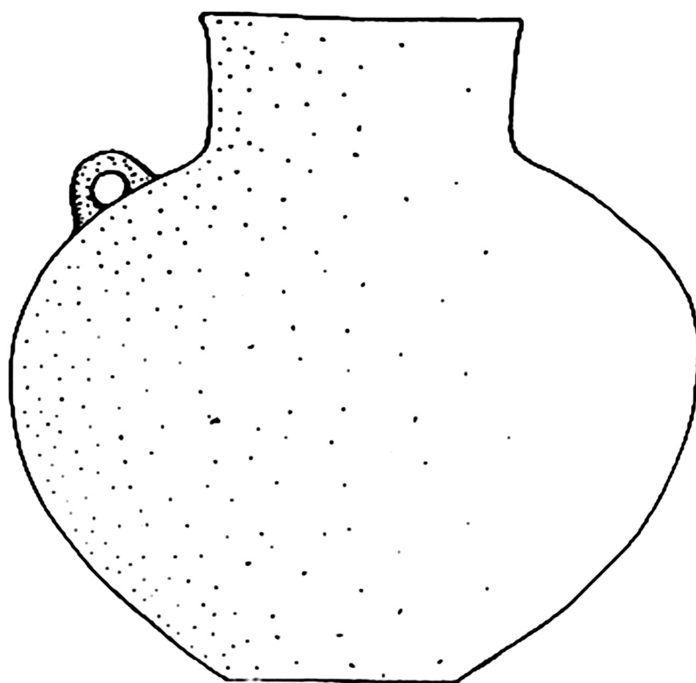
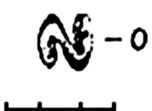

2

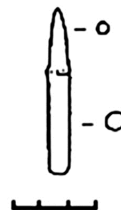
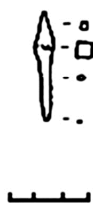

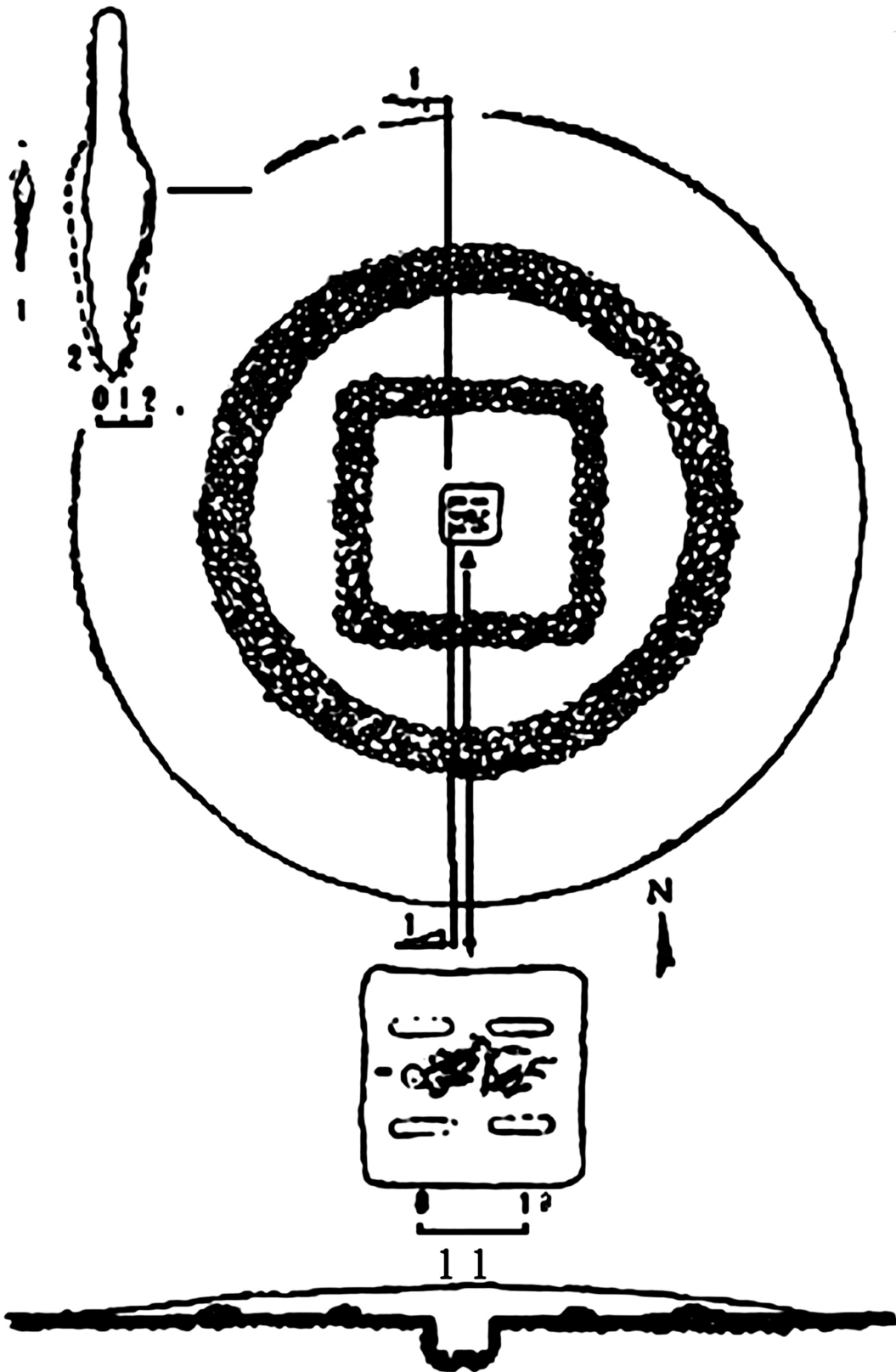

ՅՏԾ. XI

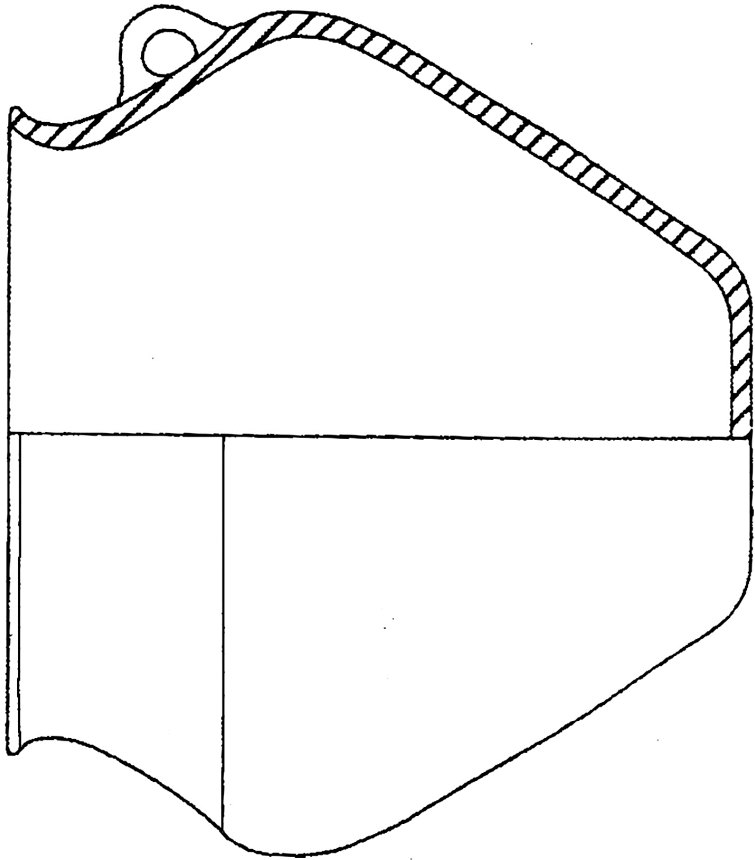
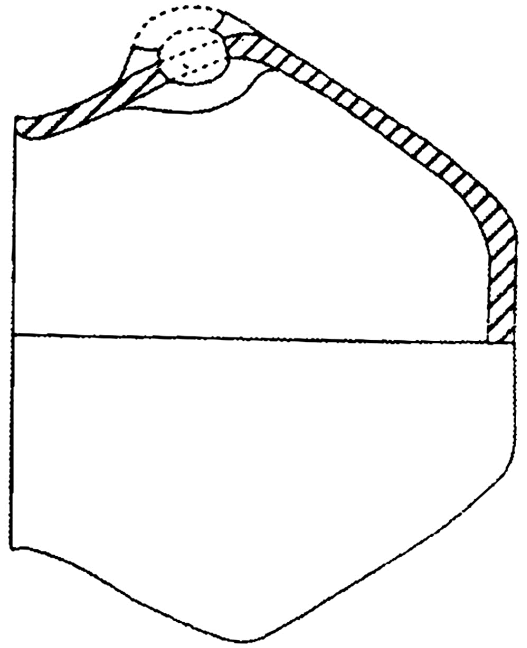
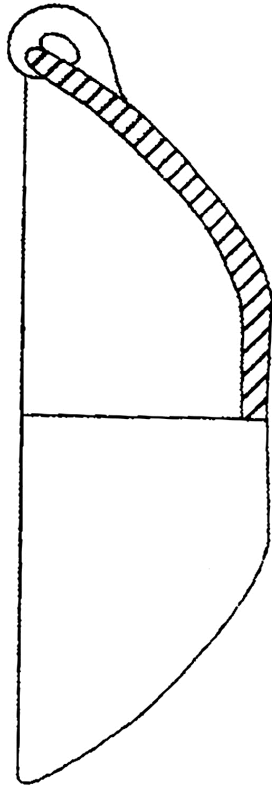
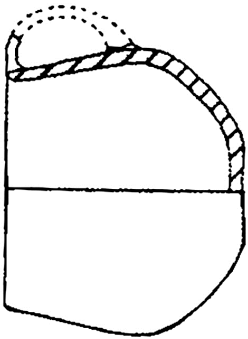
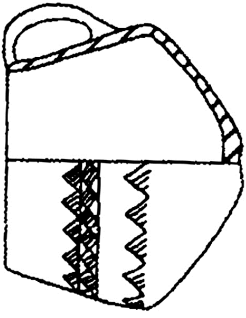

ტაბ. XII

დავლები 2012
ანანური III

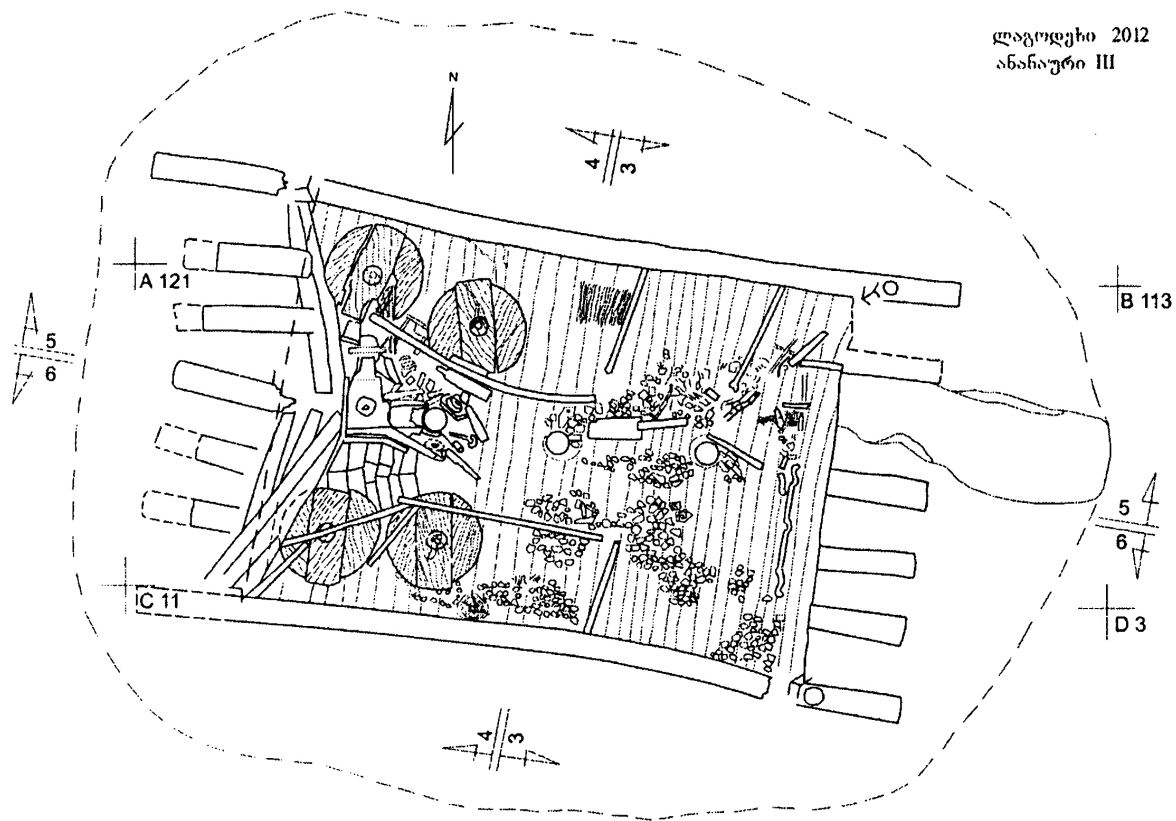

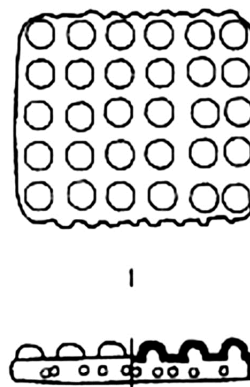
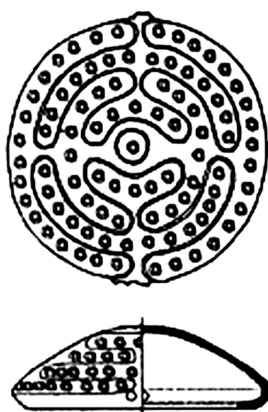
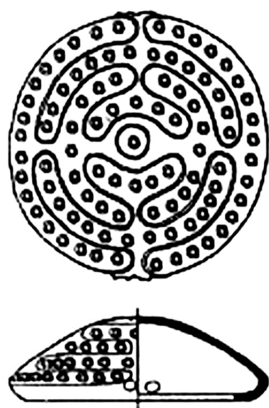
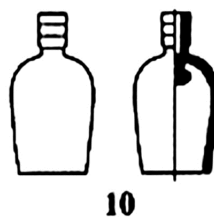
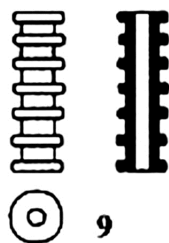
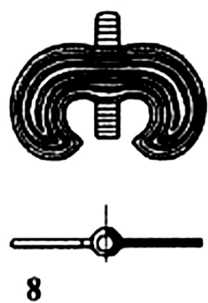
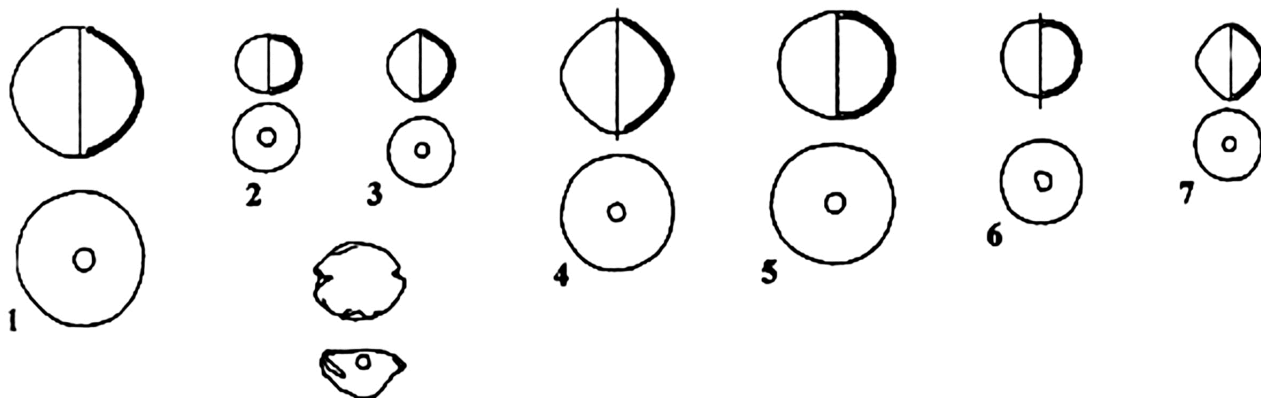

12

13

14



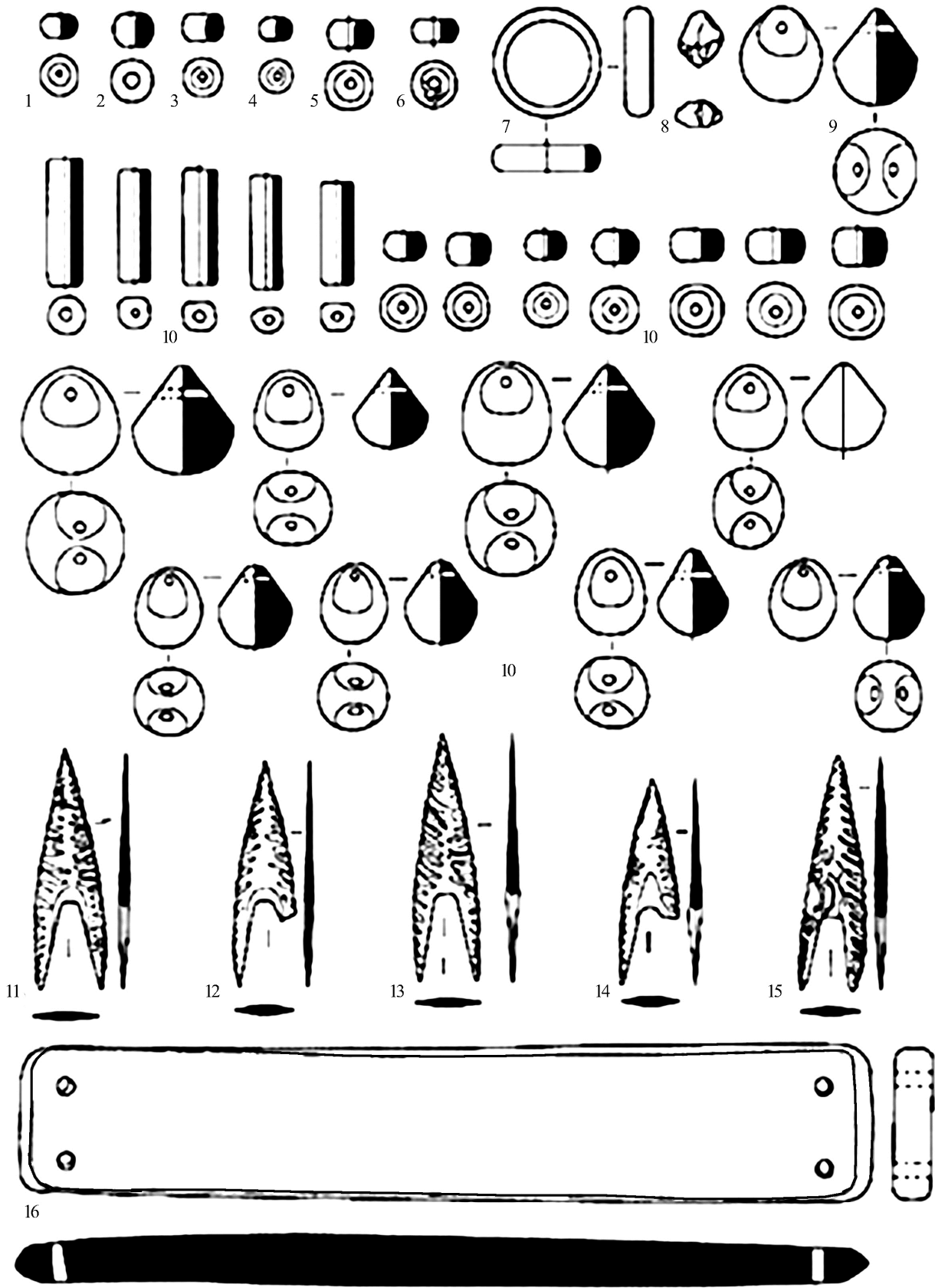

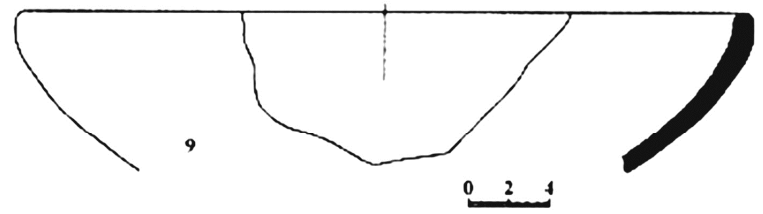
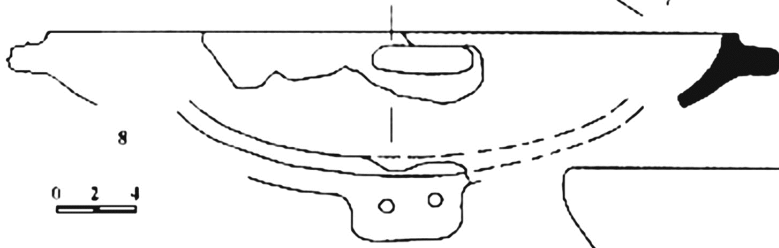
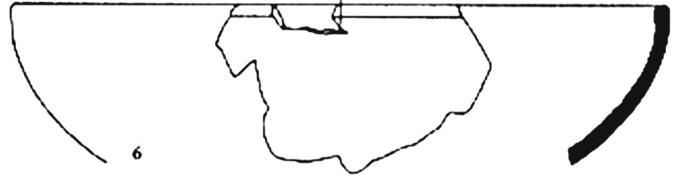
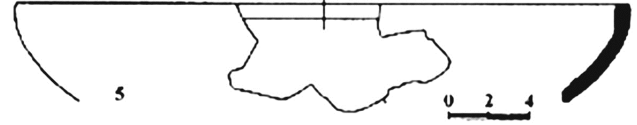
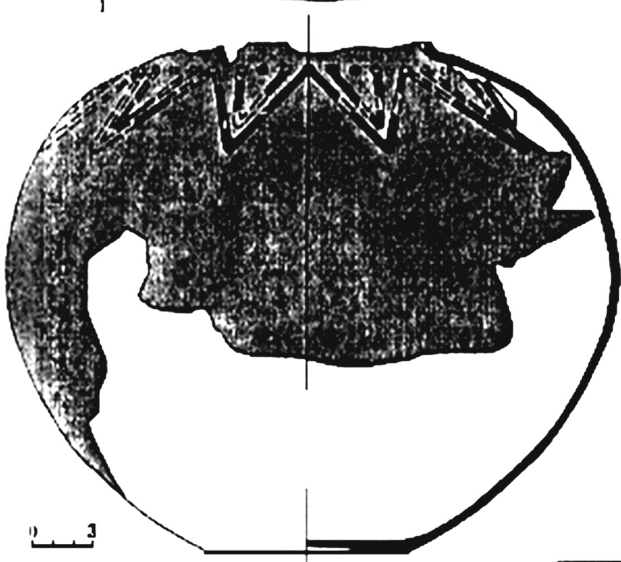
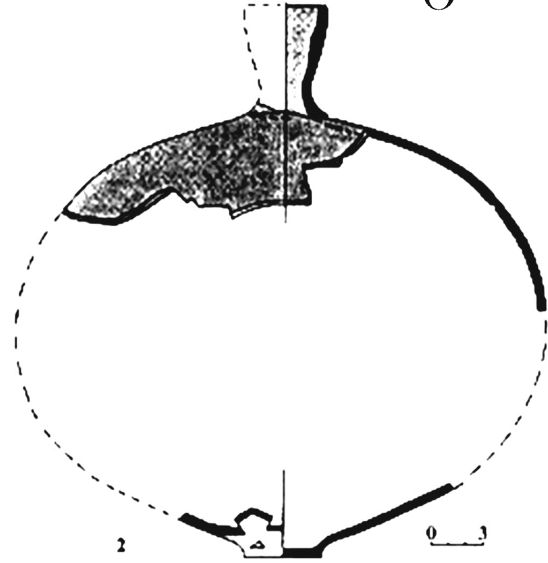
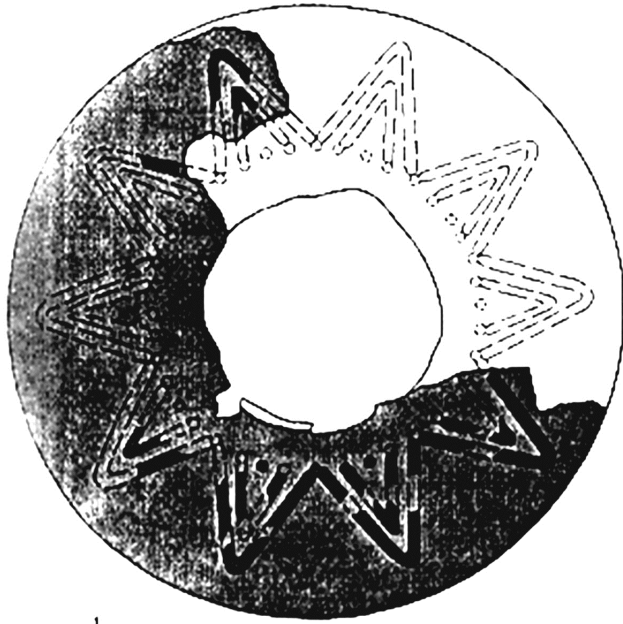

2

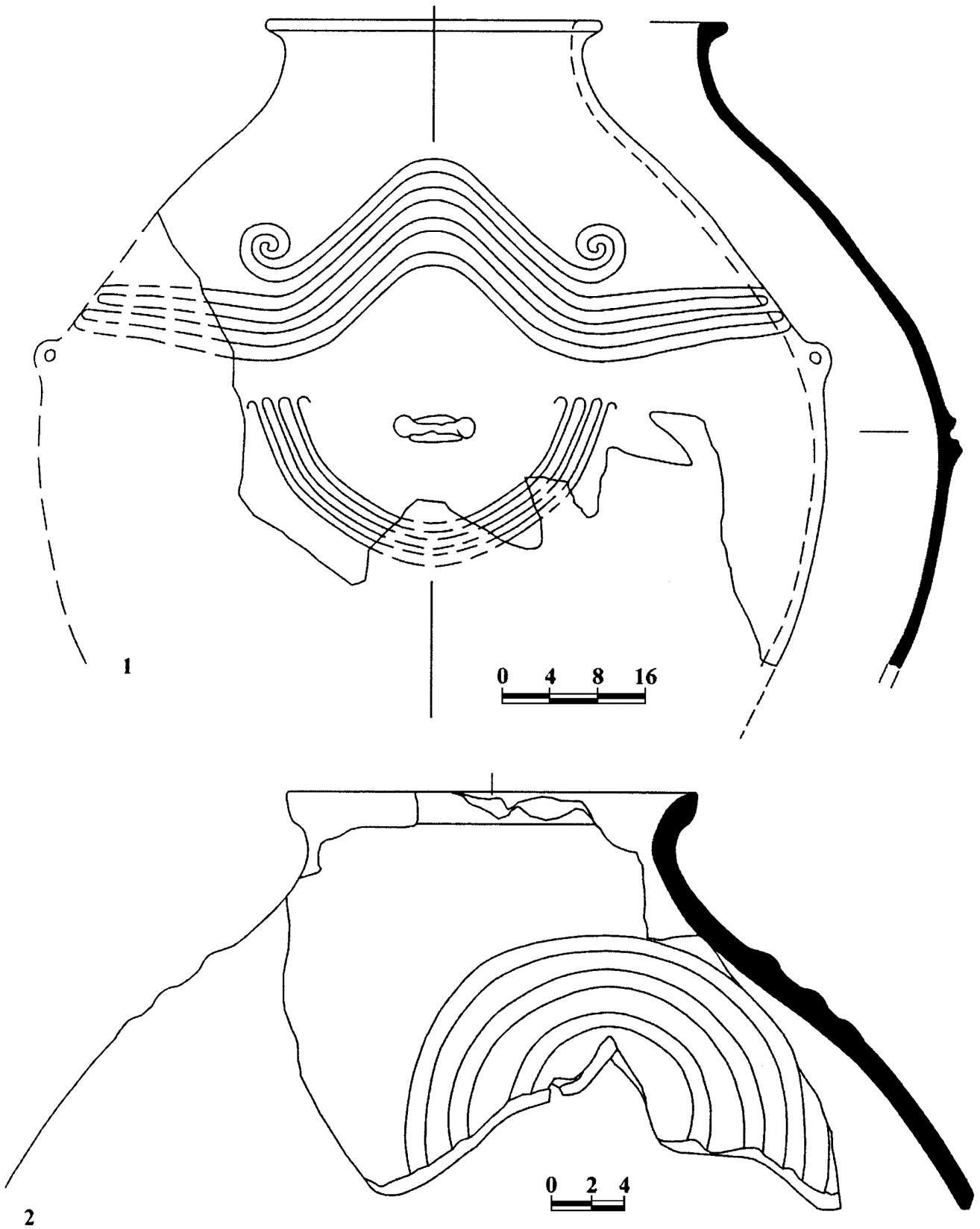

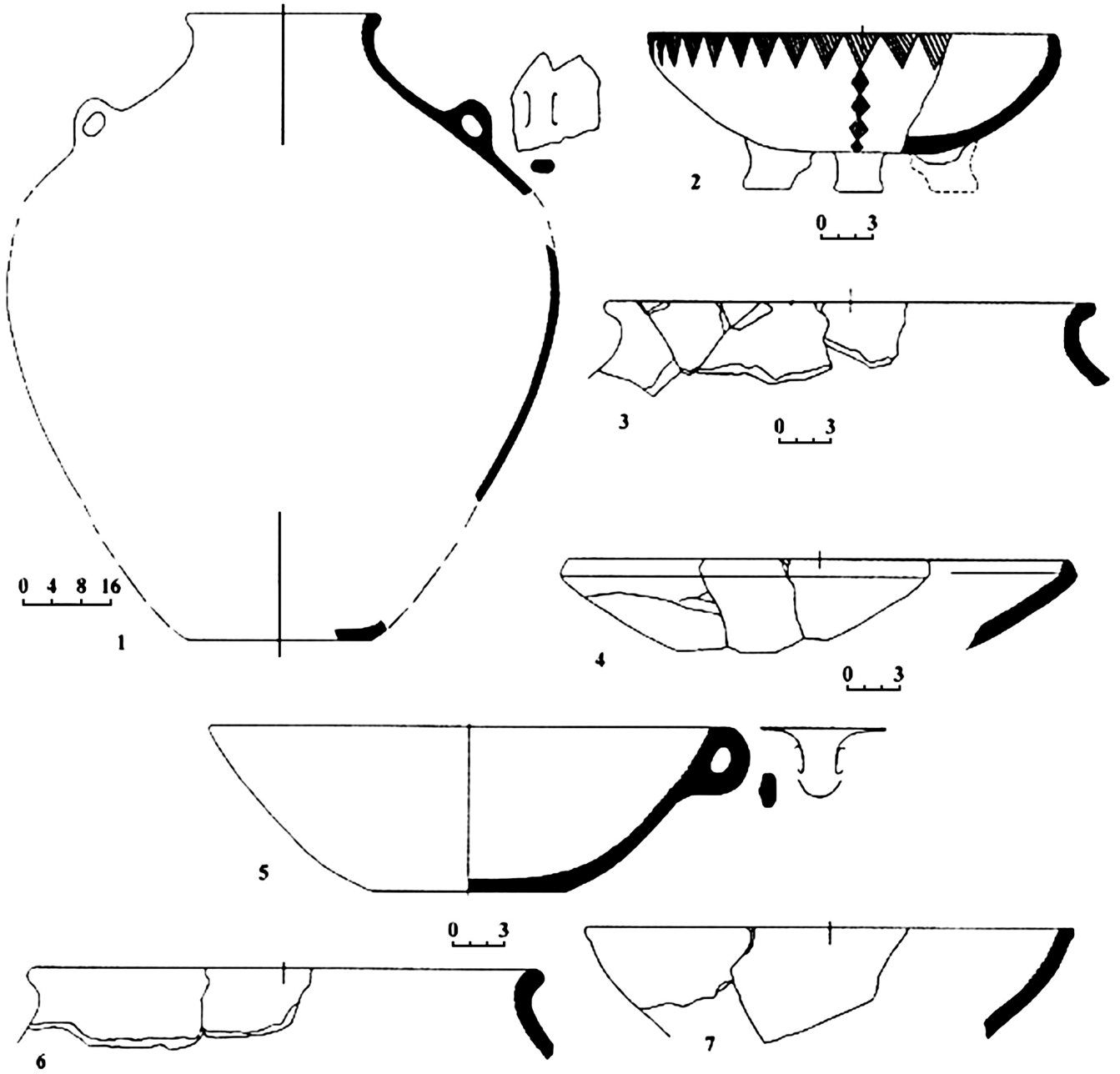

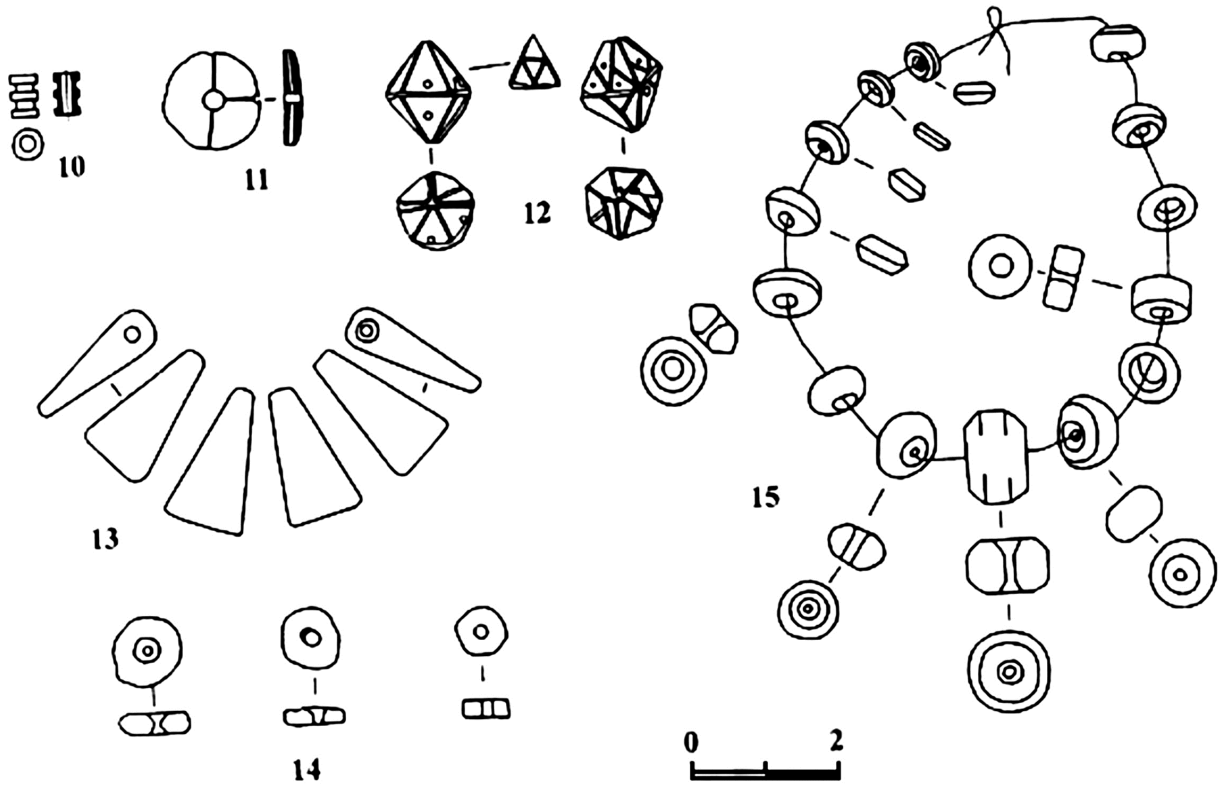
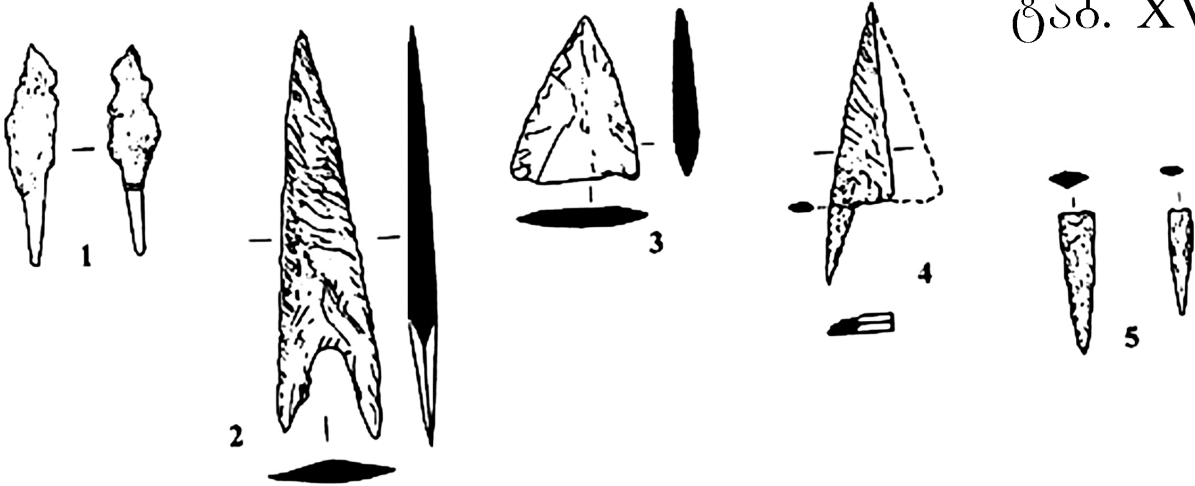

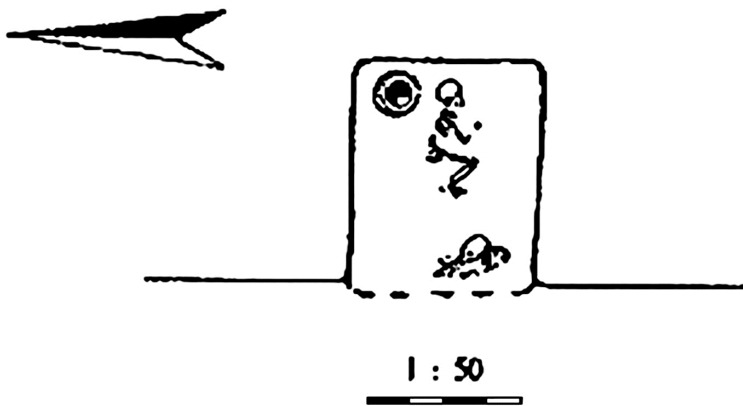
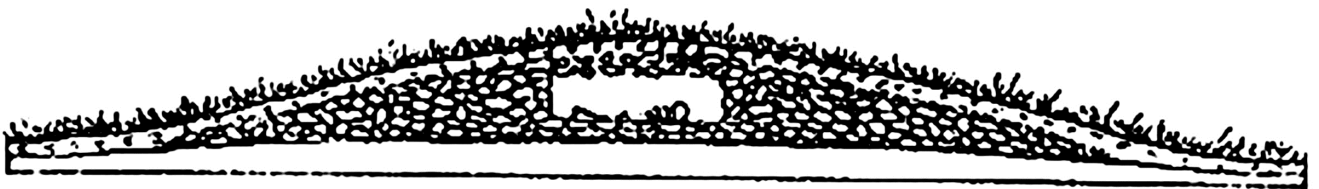
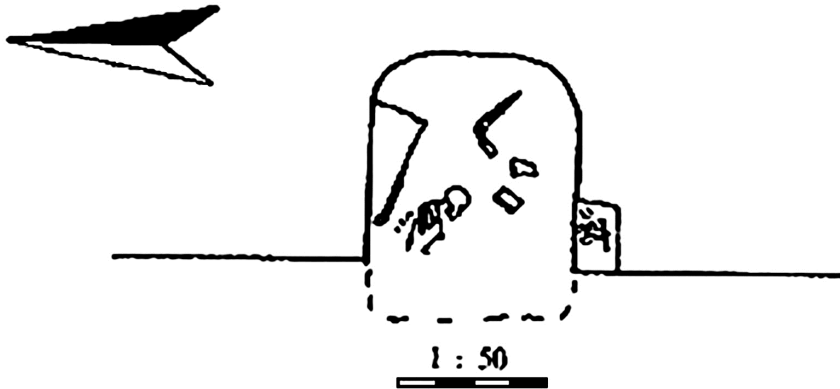
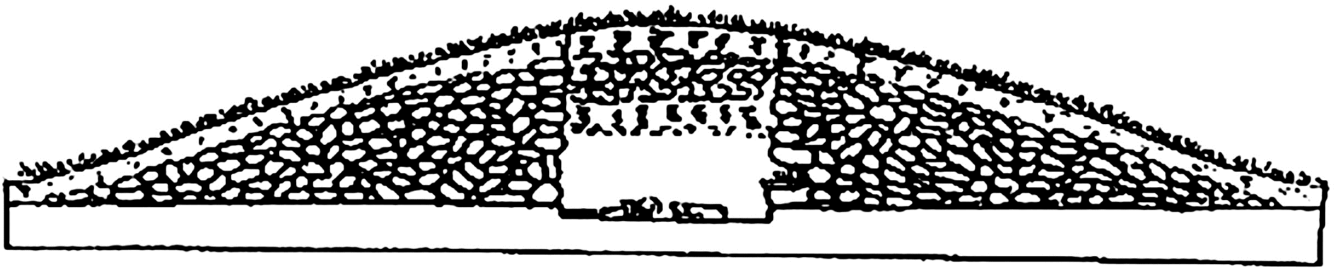

Ösb. XX

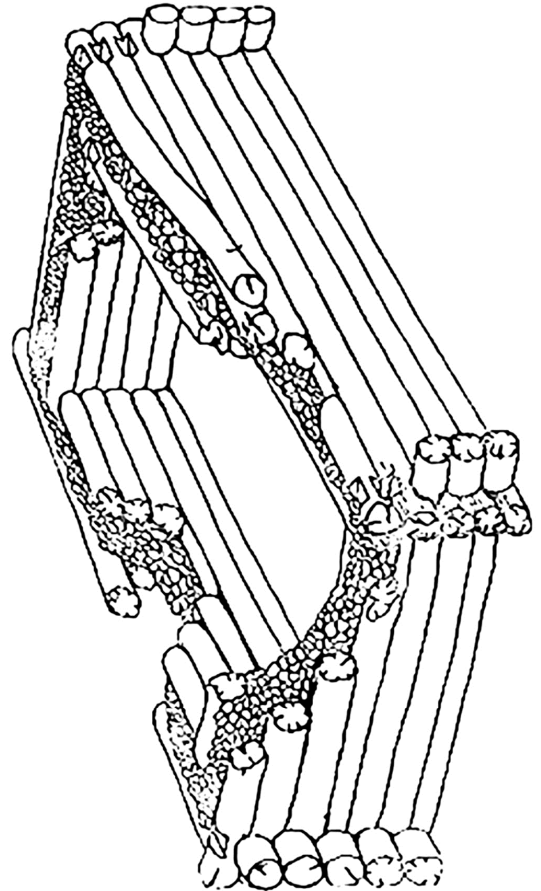
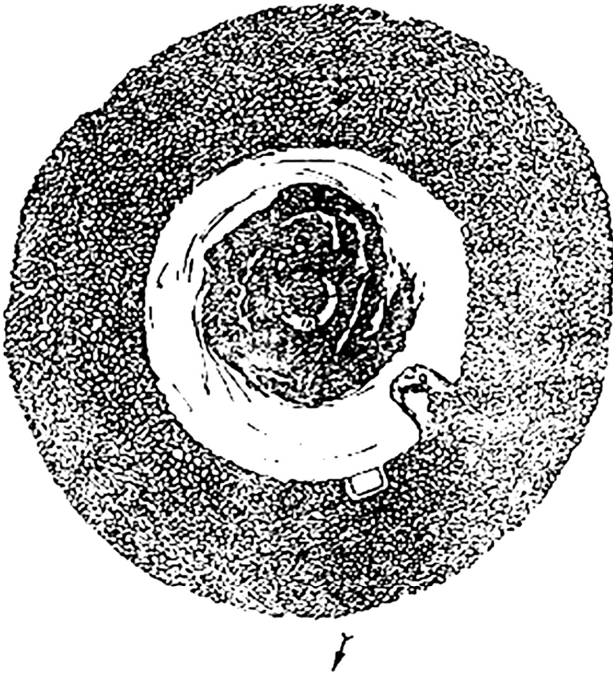
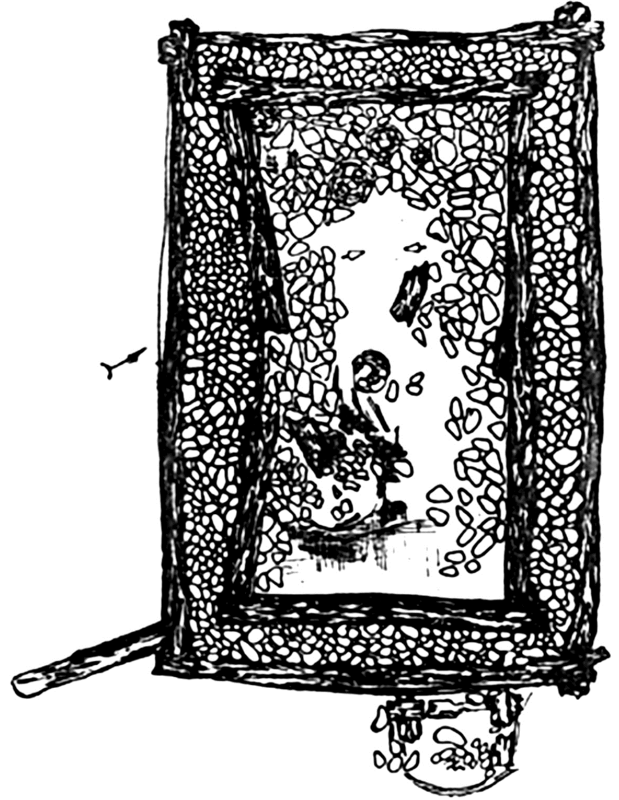
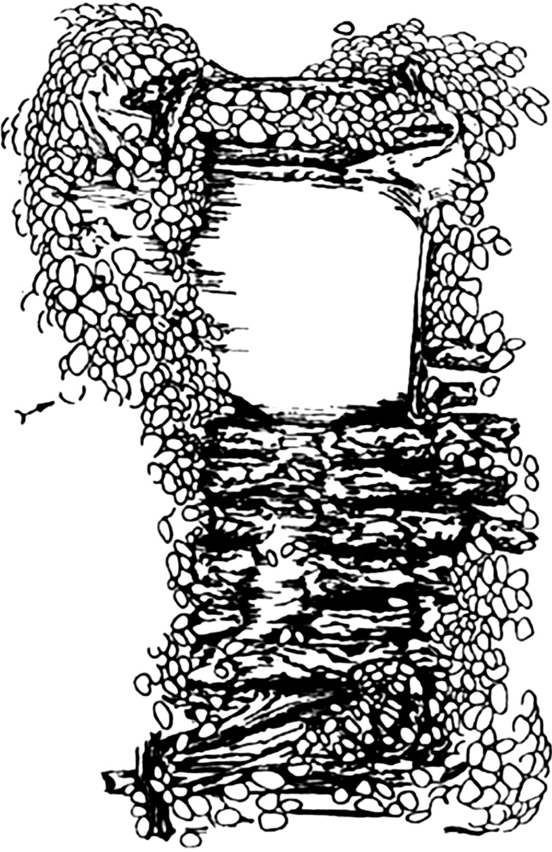

Ḫ. XXI

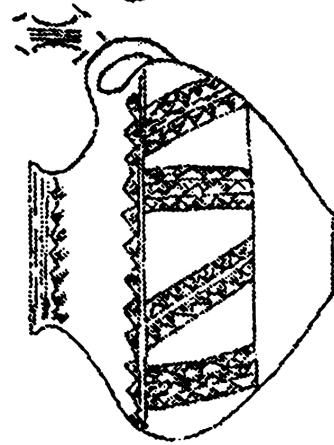
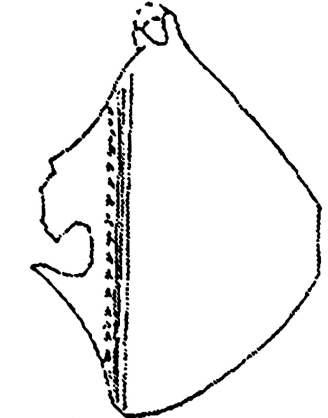
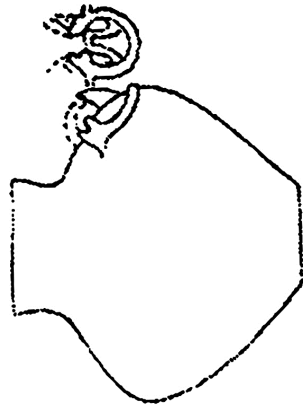
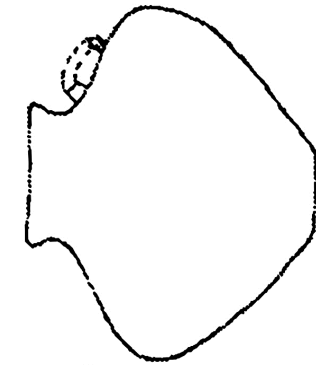
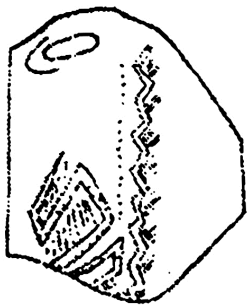
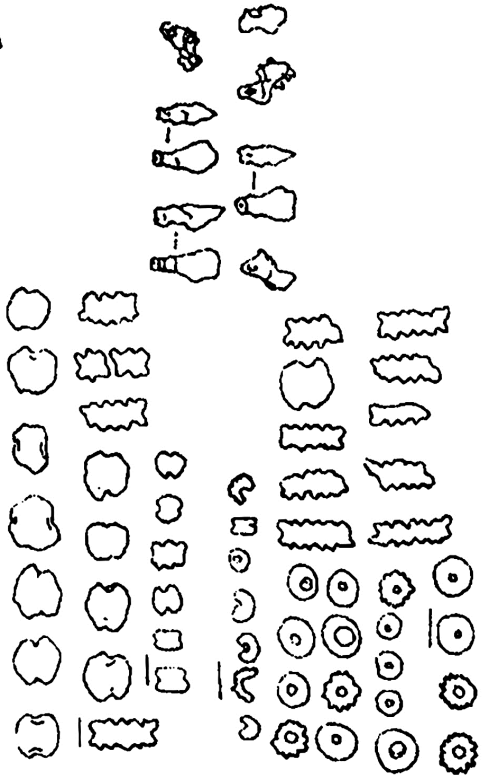
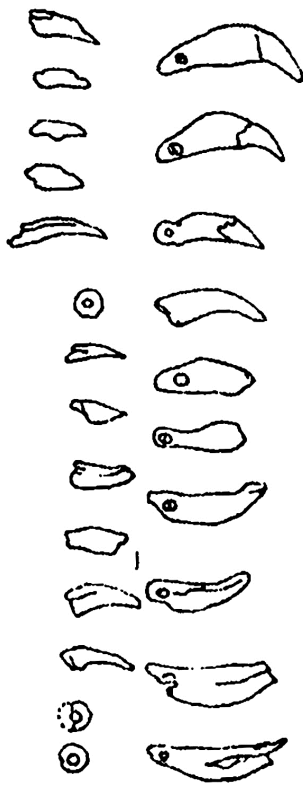
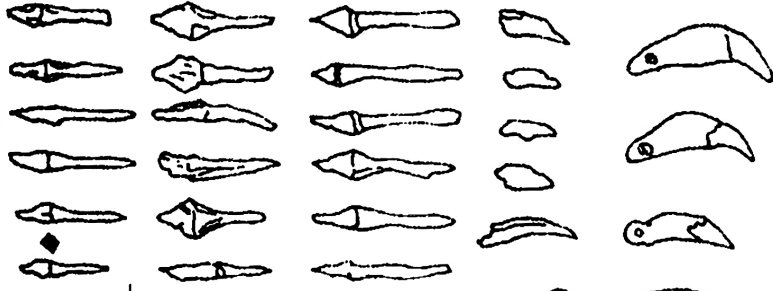
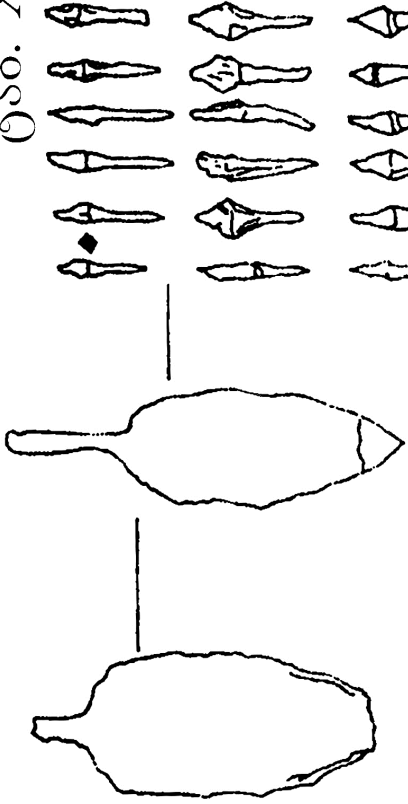

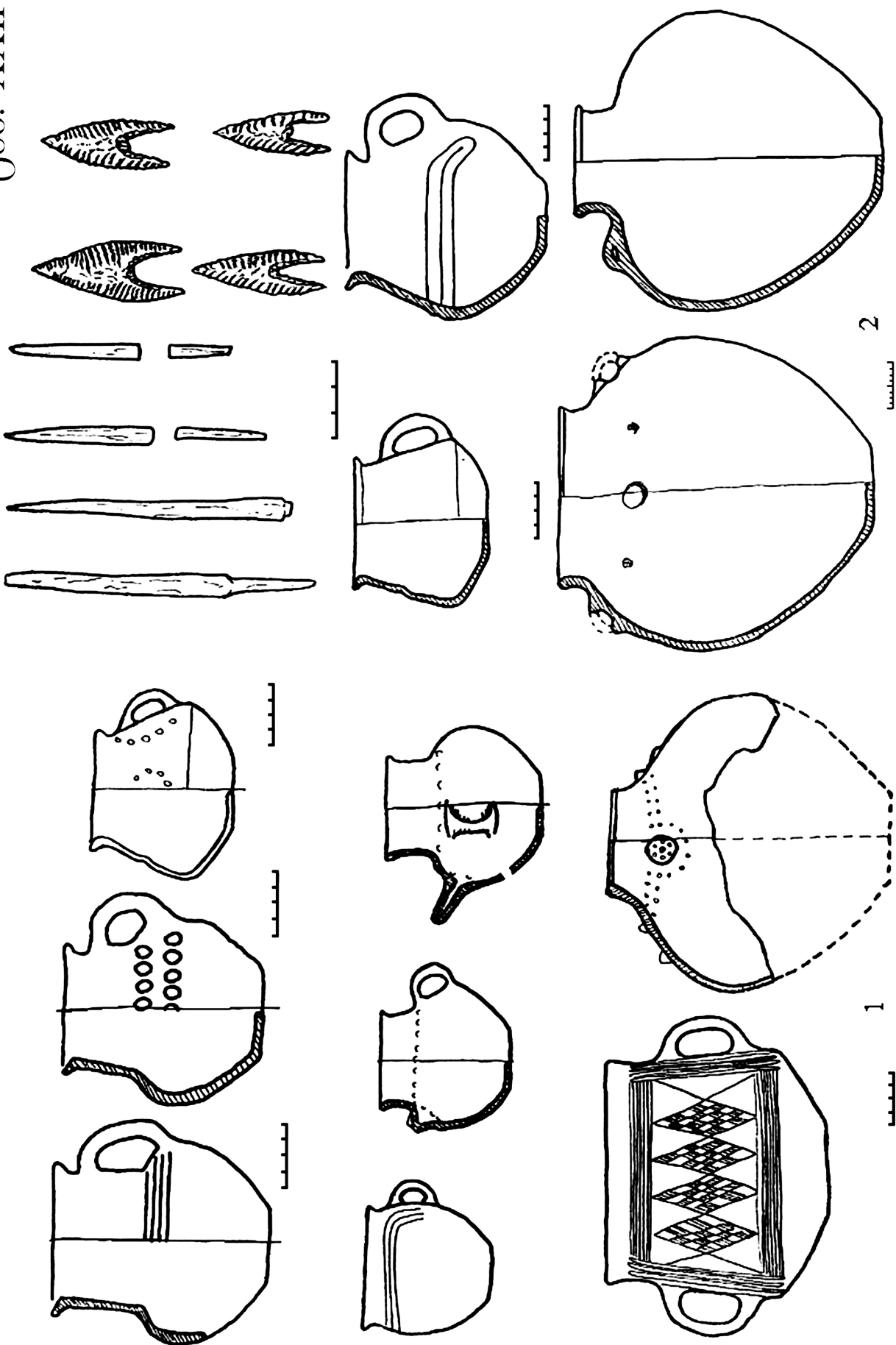

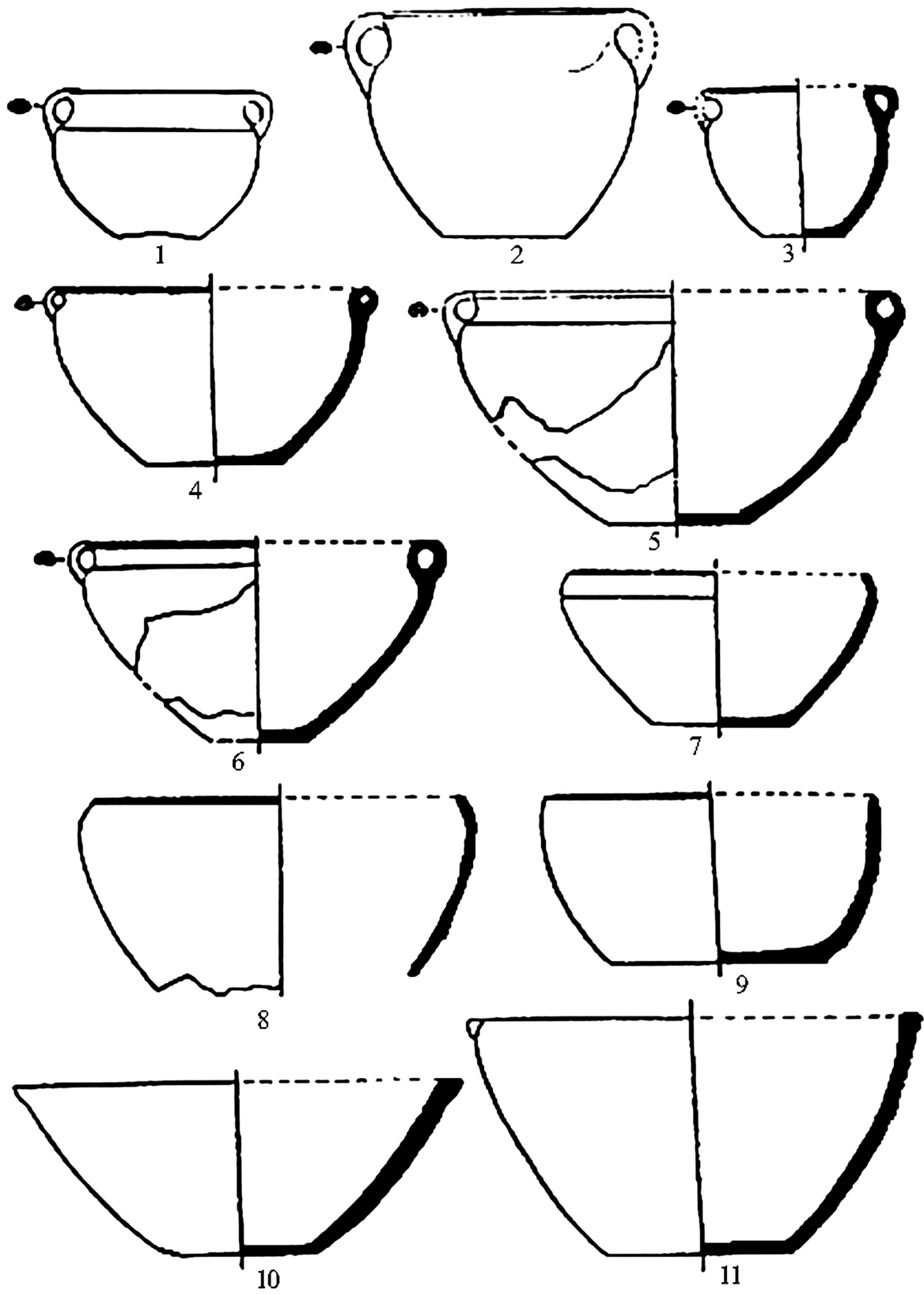

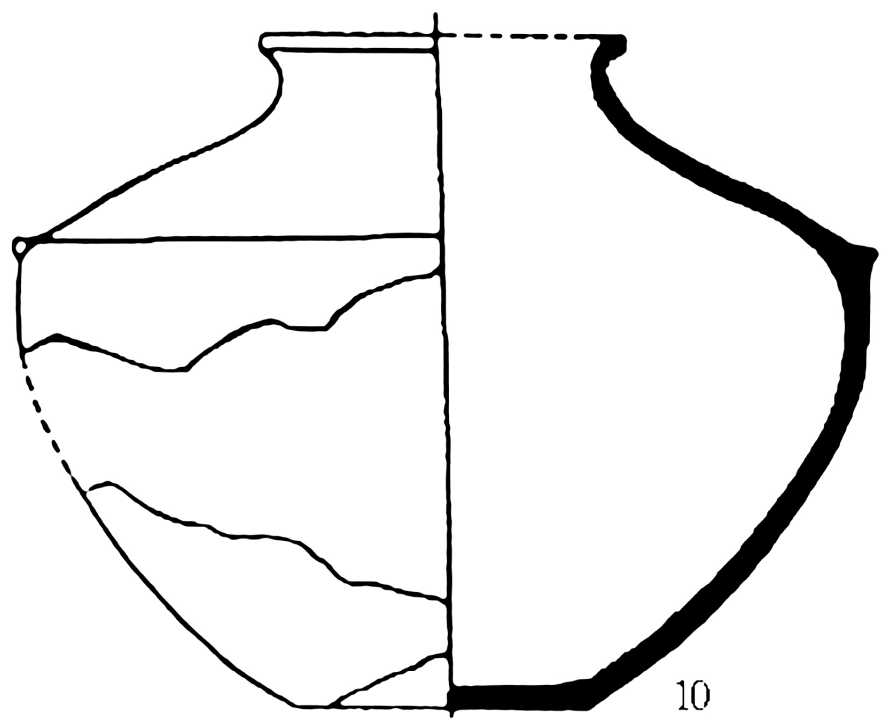
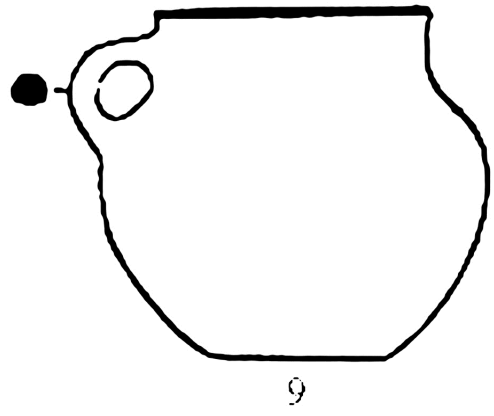
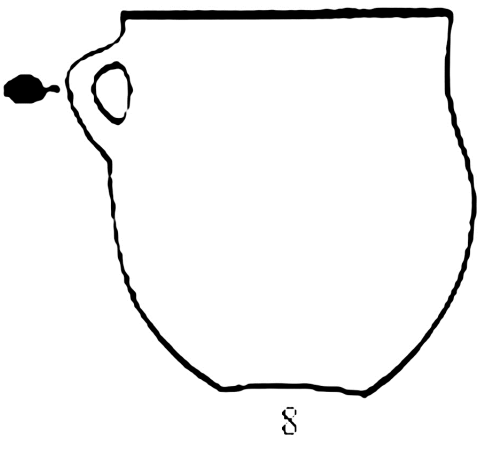
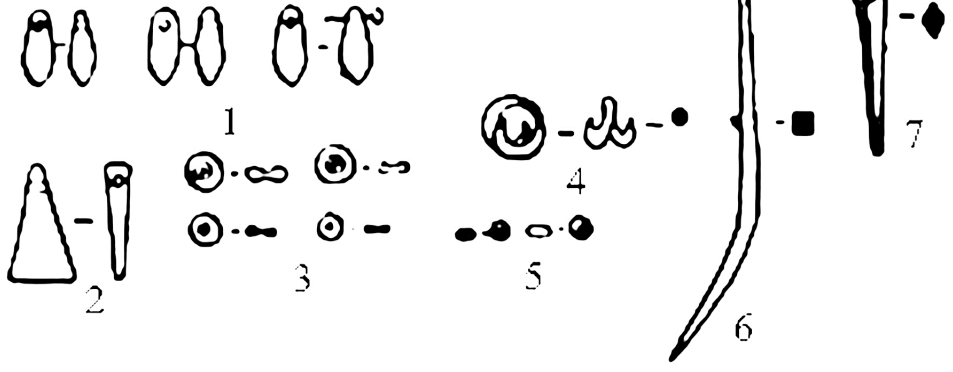

ՇՏՃ. XXV

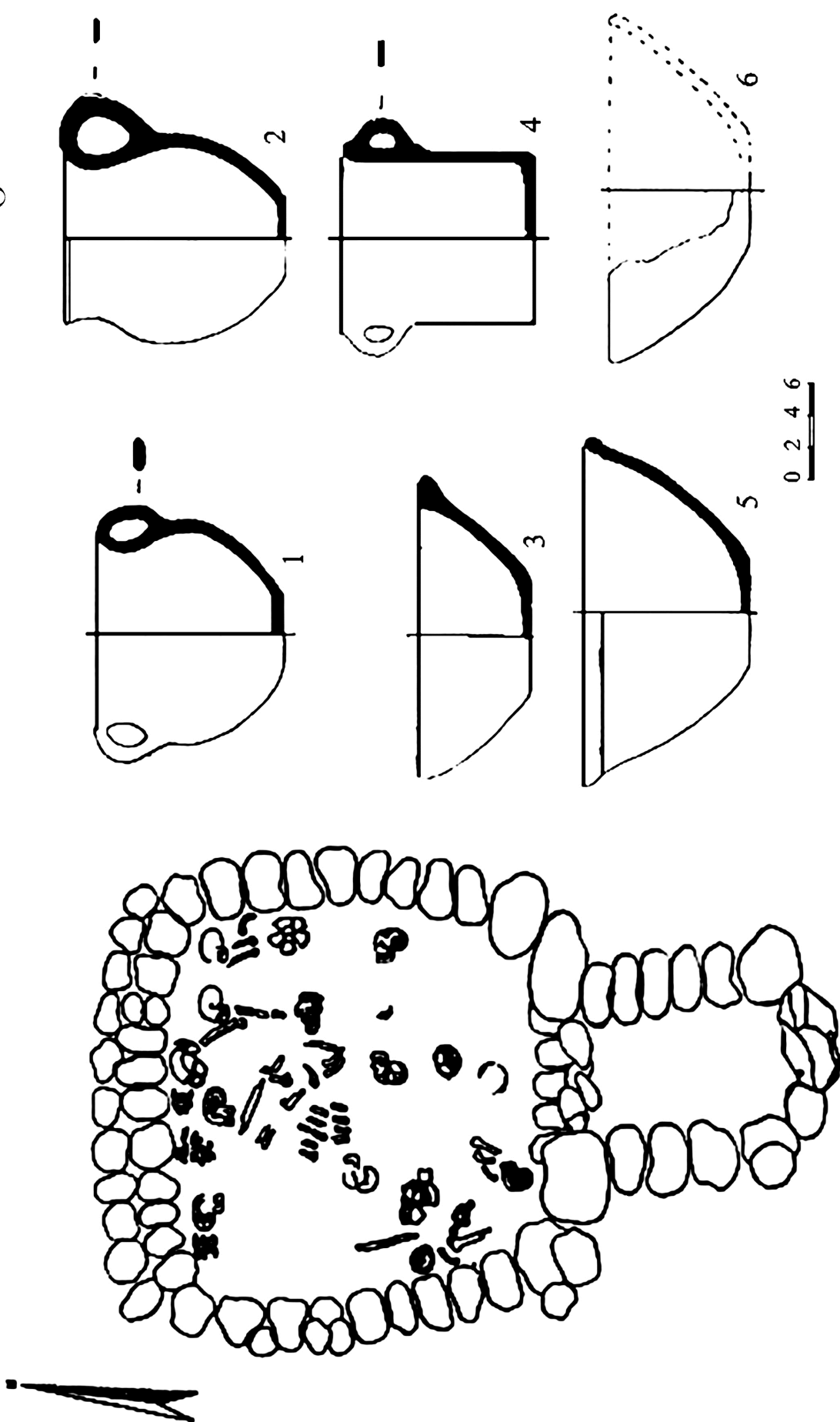

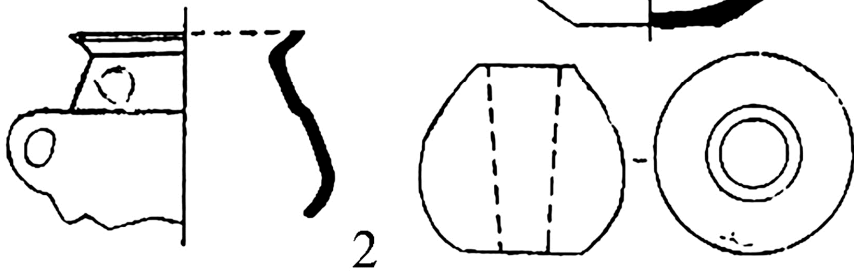
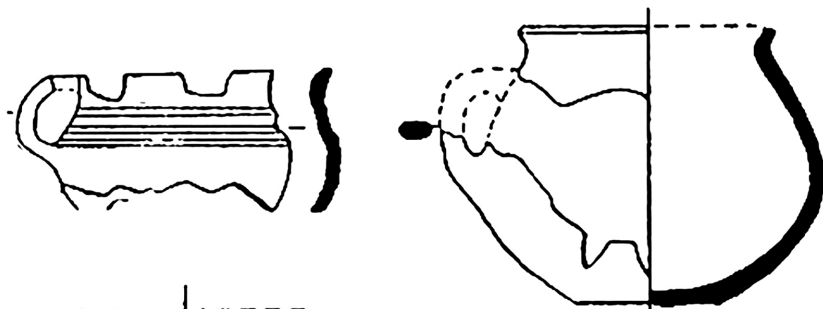
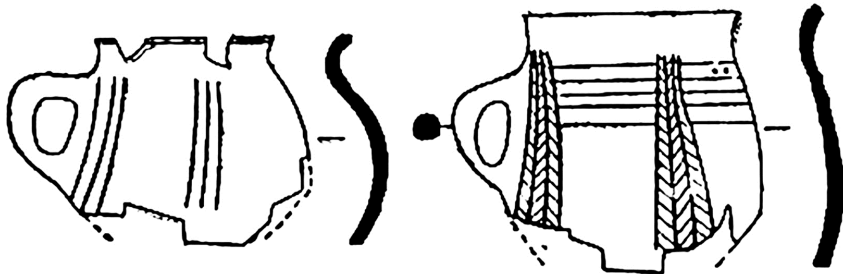
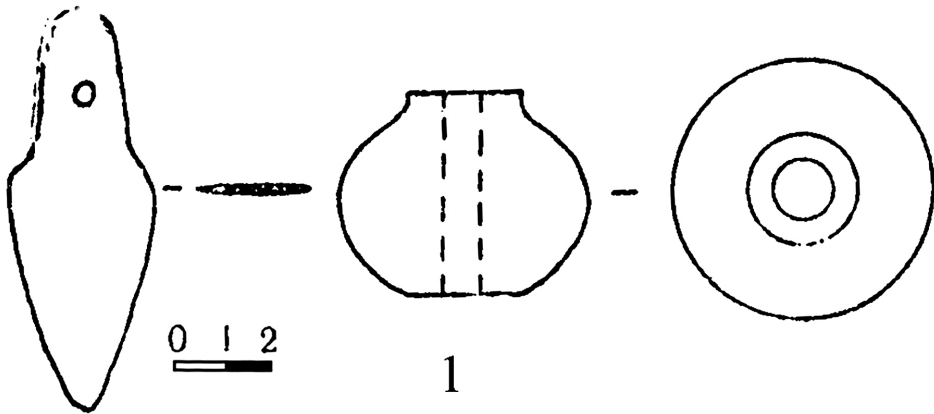
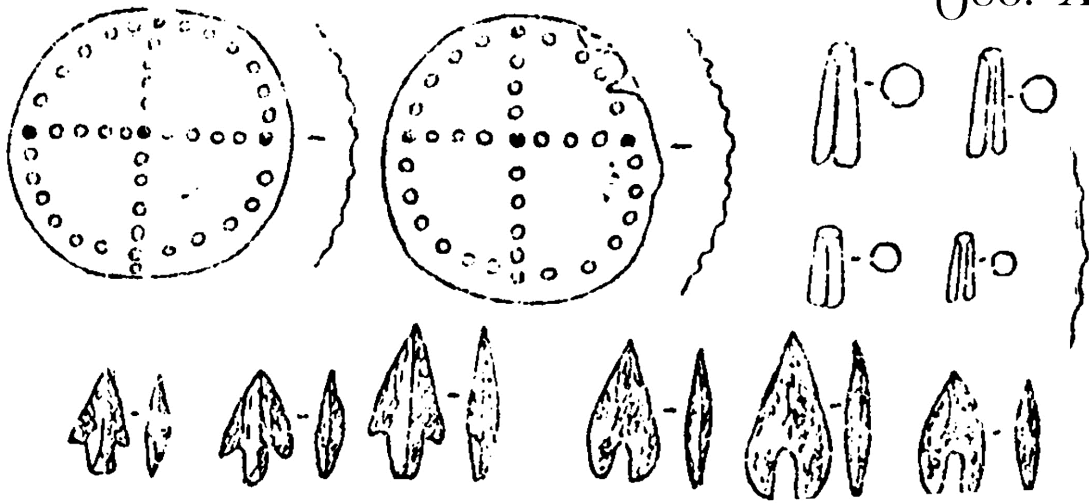

2

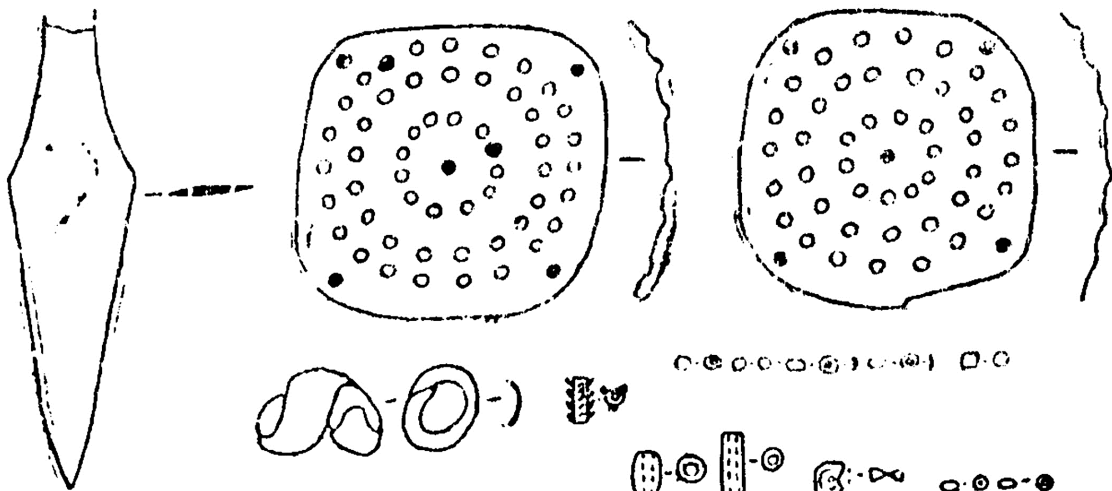

0 1 2 cm

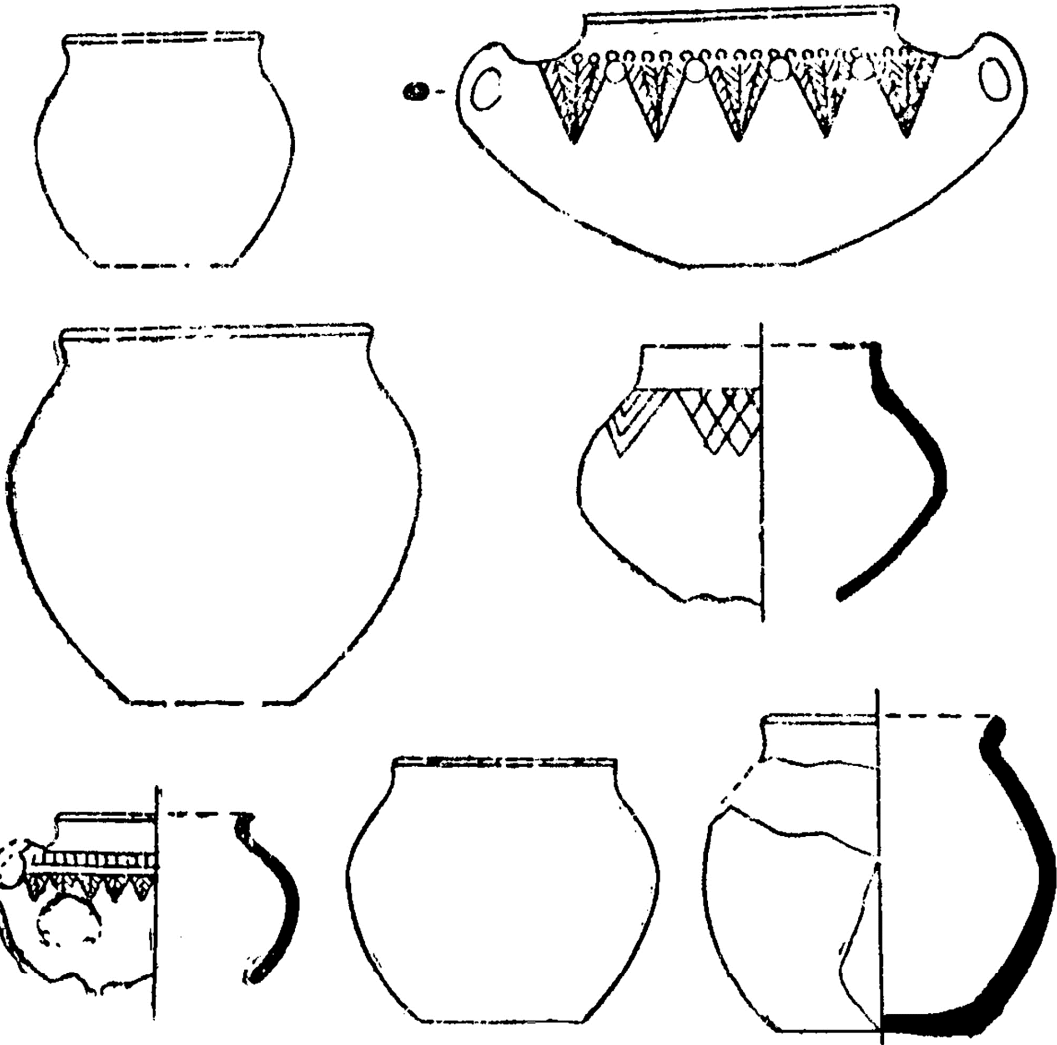

0 2 4 6

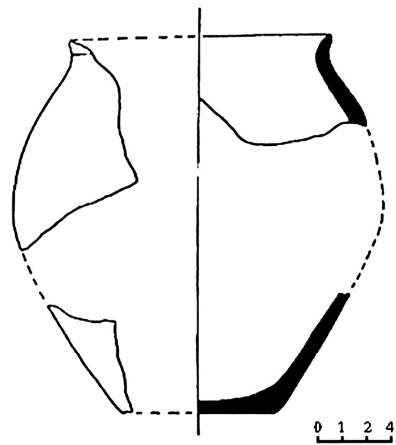
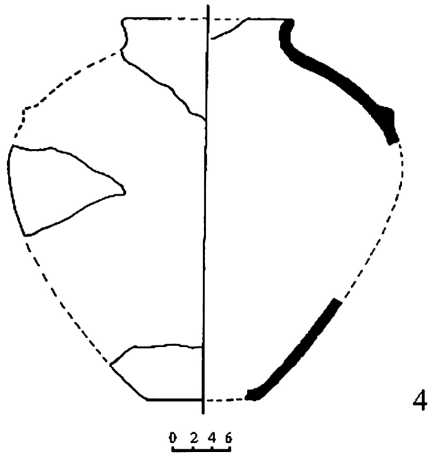
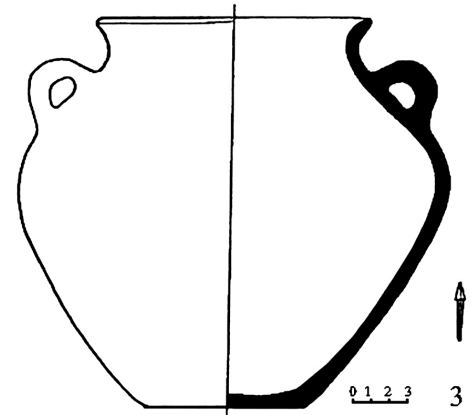
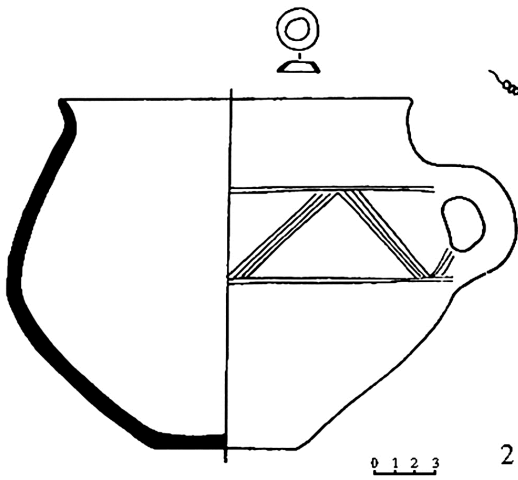
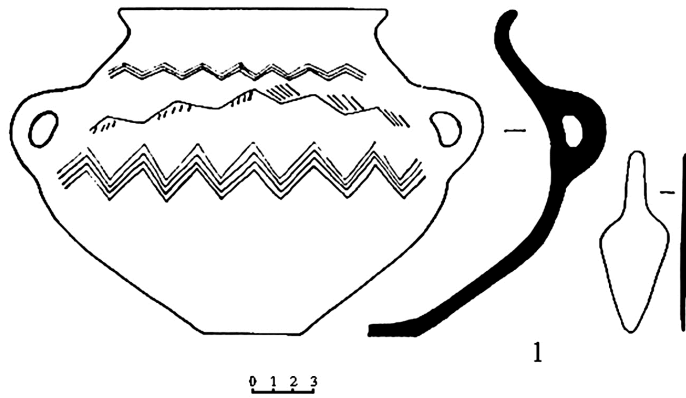

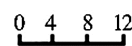
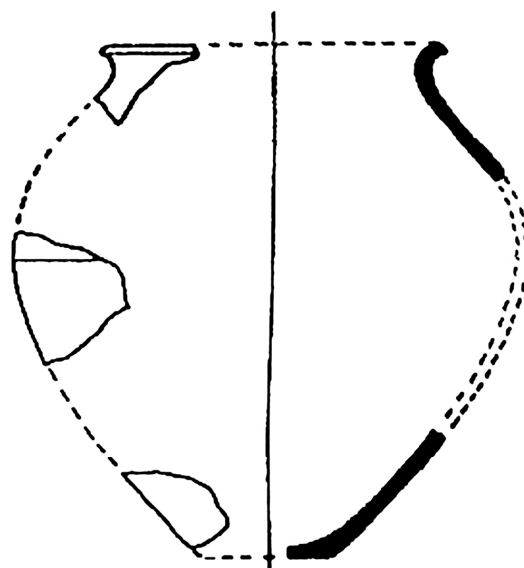
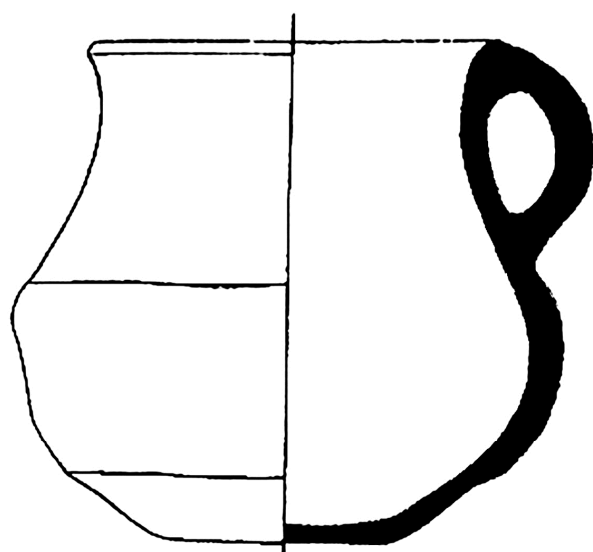
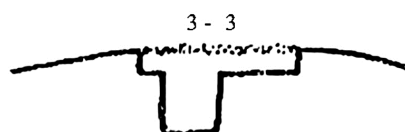
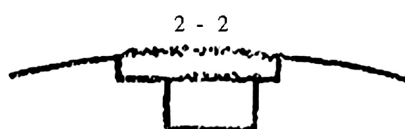
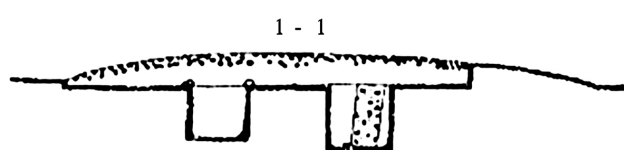
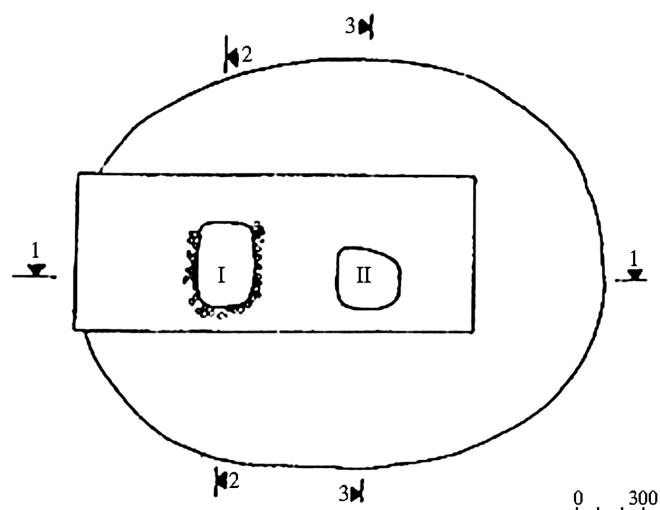

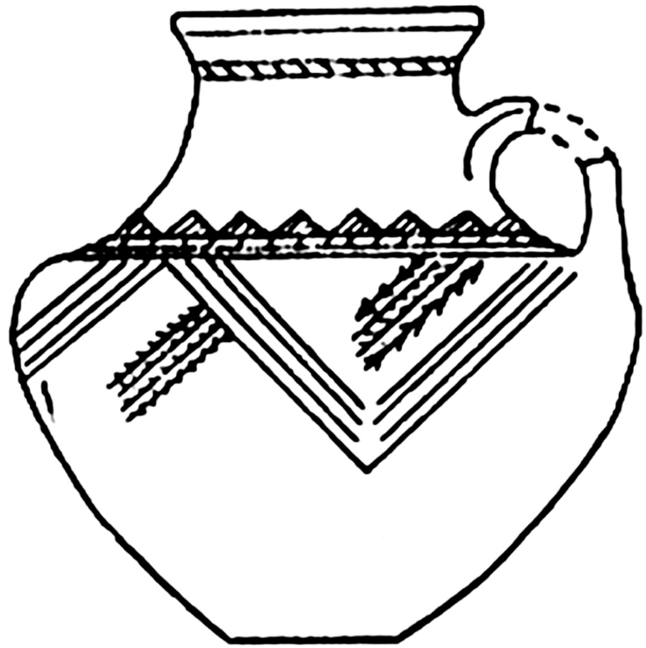
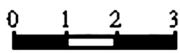
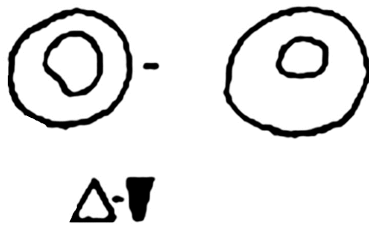

1

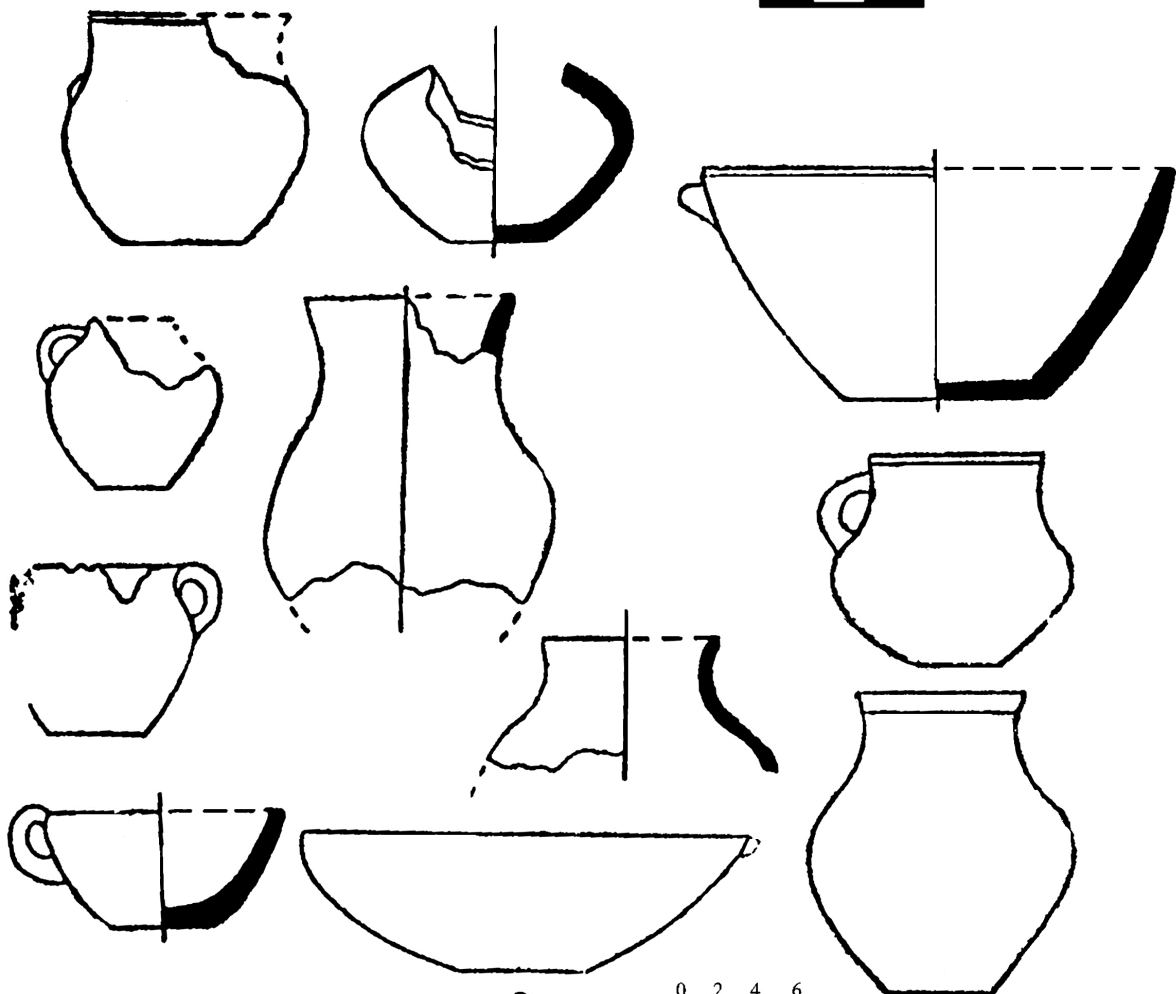
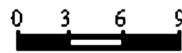

2

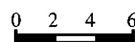

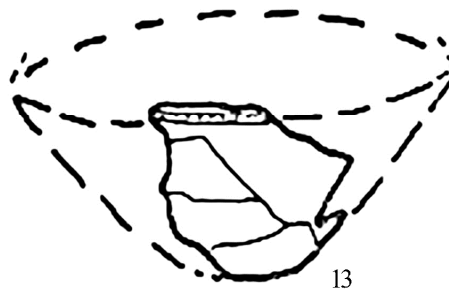
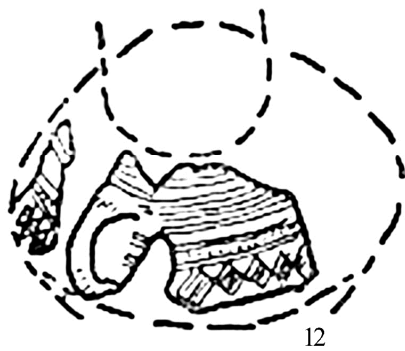
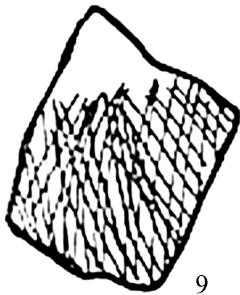
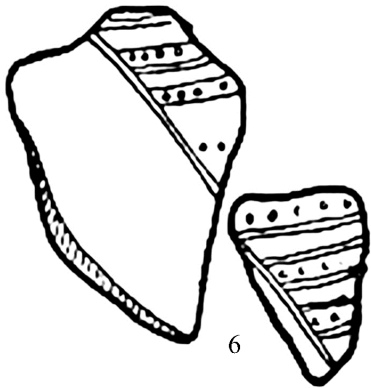
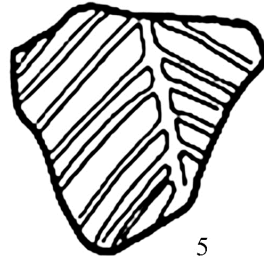
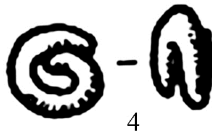
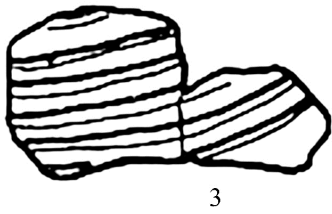
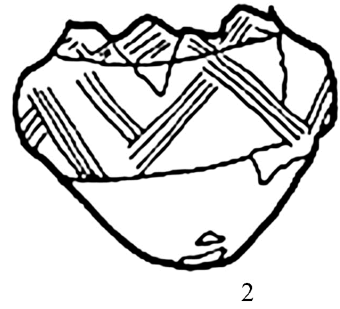
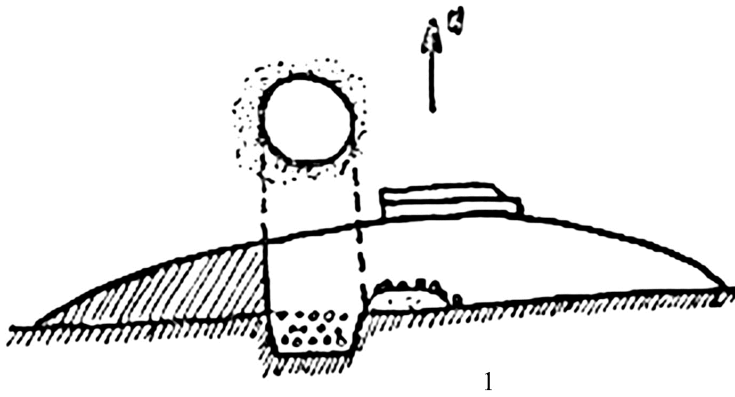

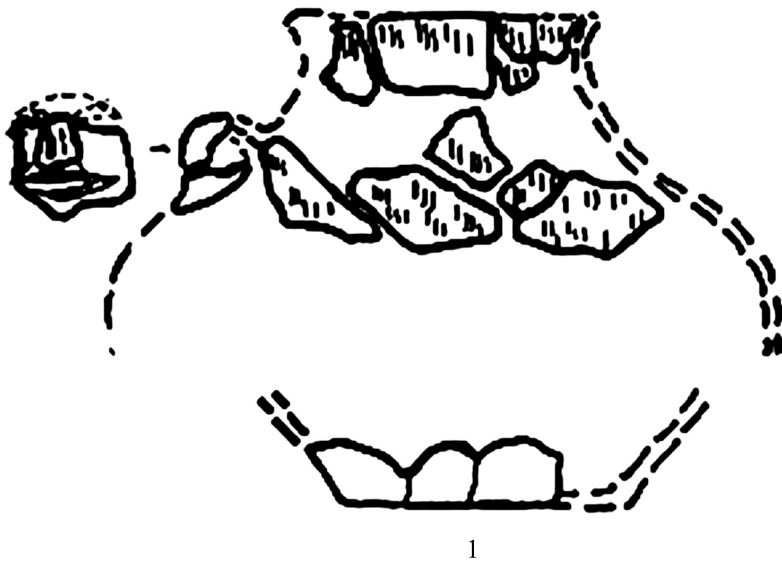

1

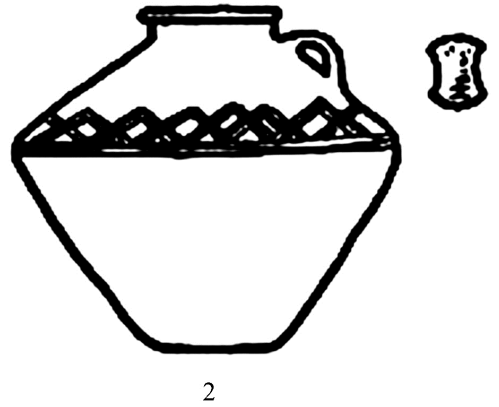

2



3

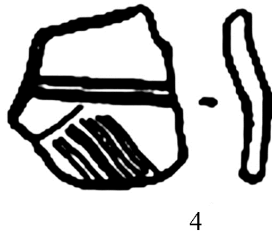

4



5



6



7



8

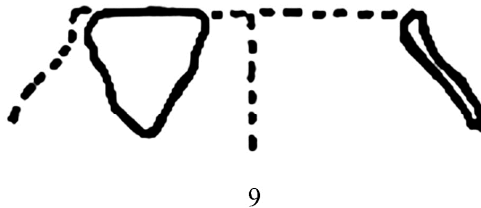

9

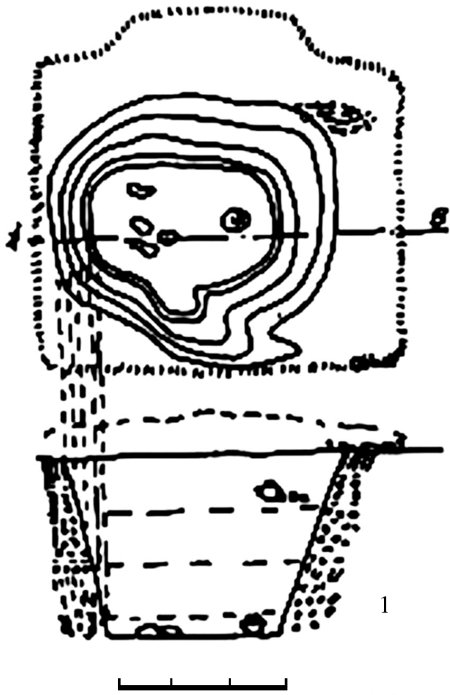

2

3



4

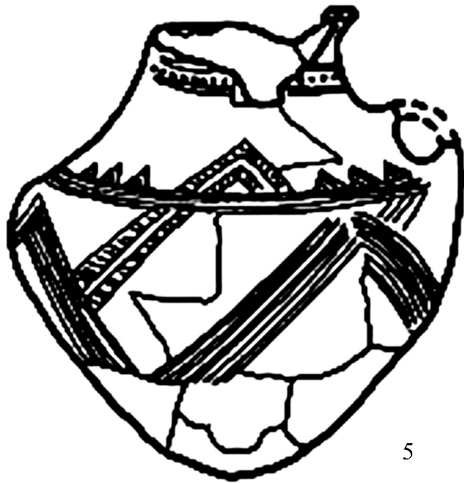

5

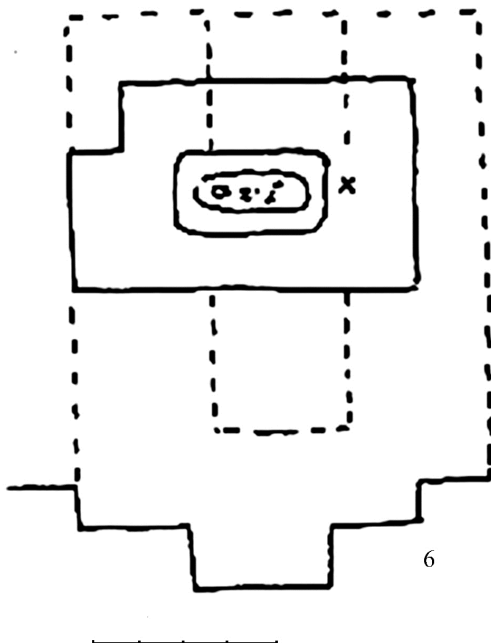

6



7



8

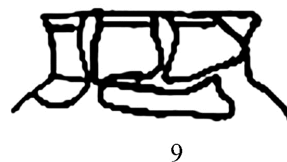
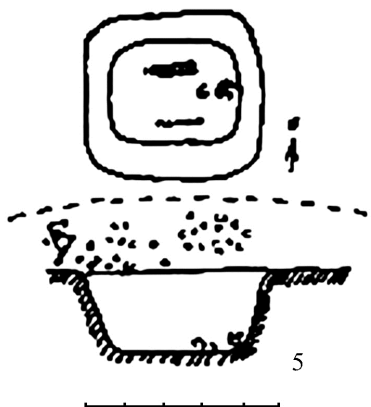
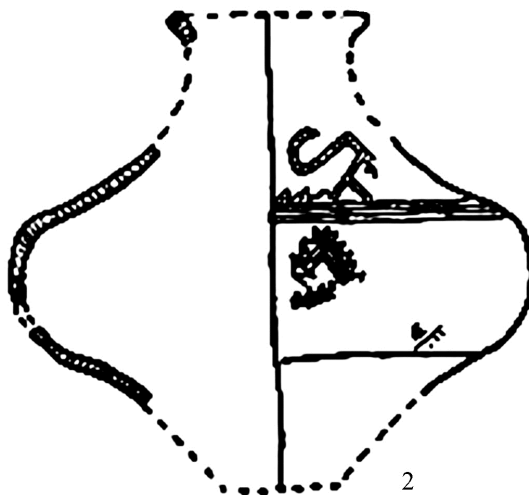
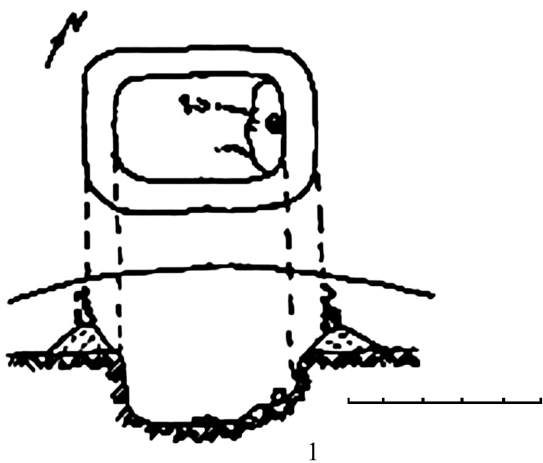

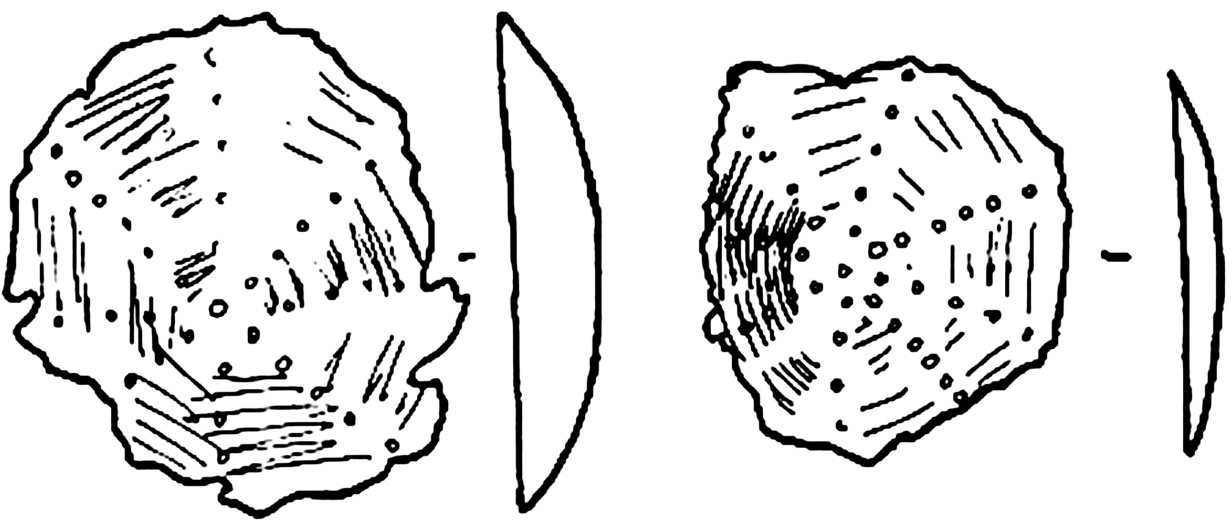
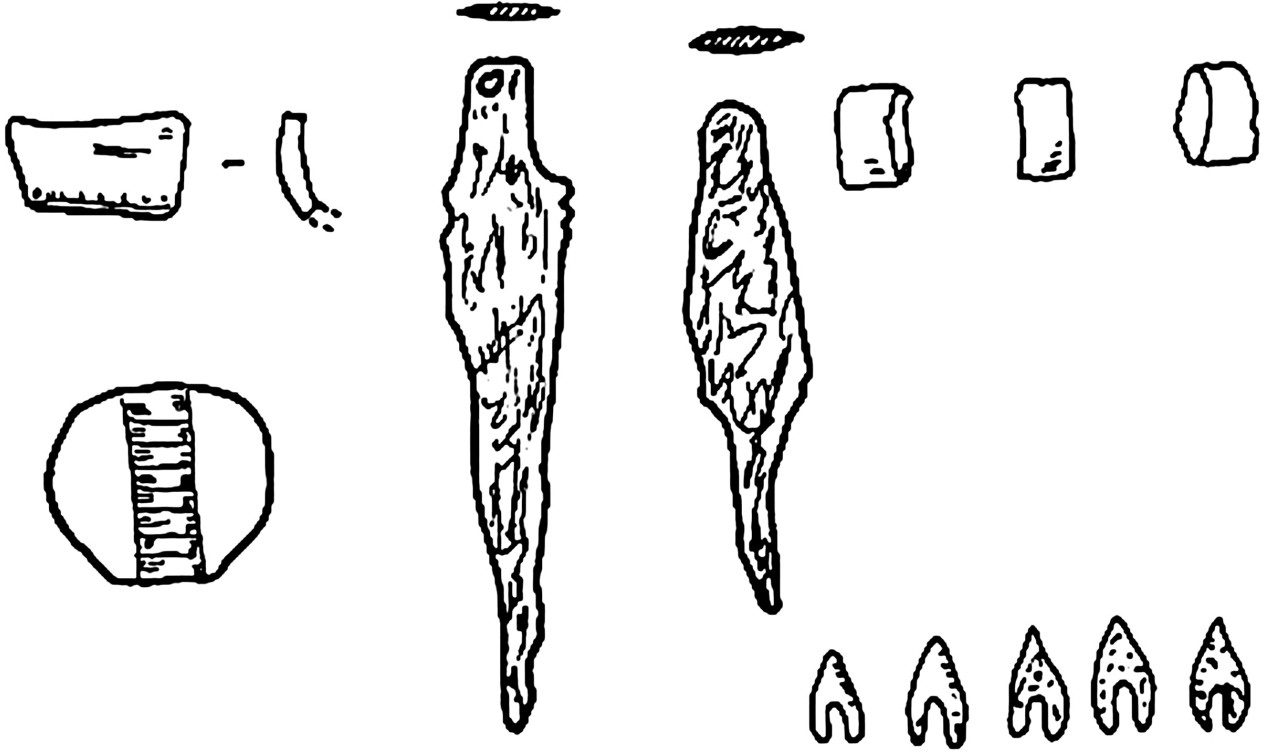

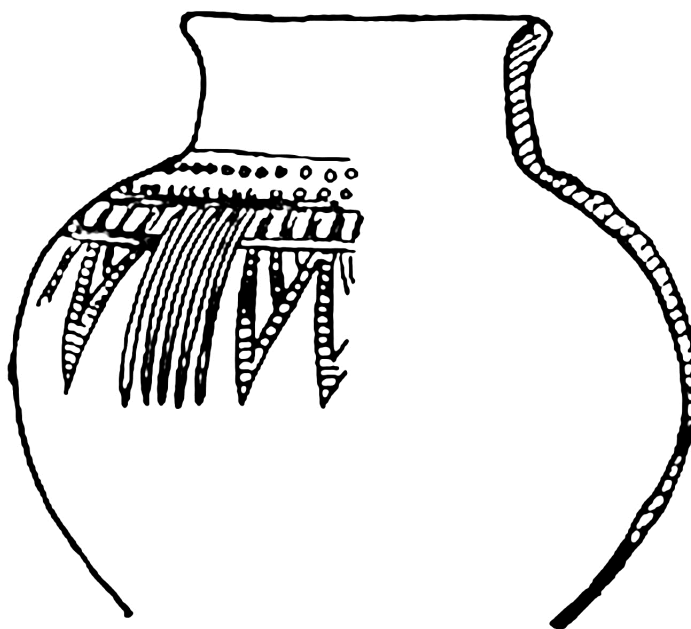
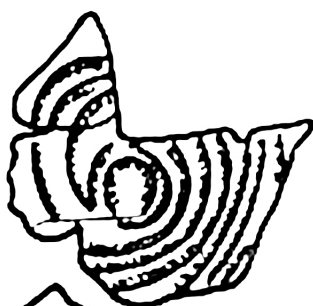
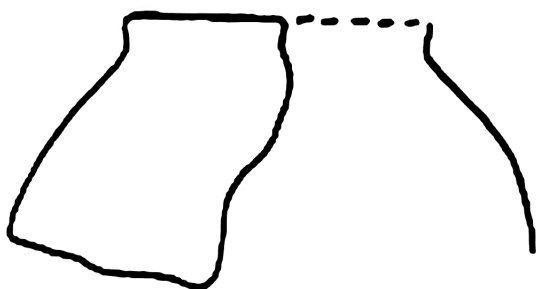

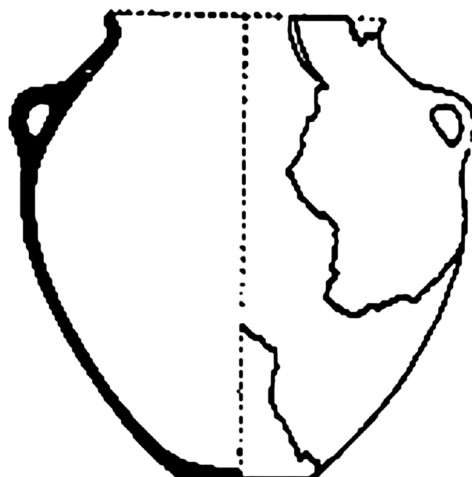
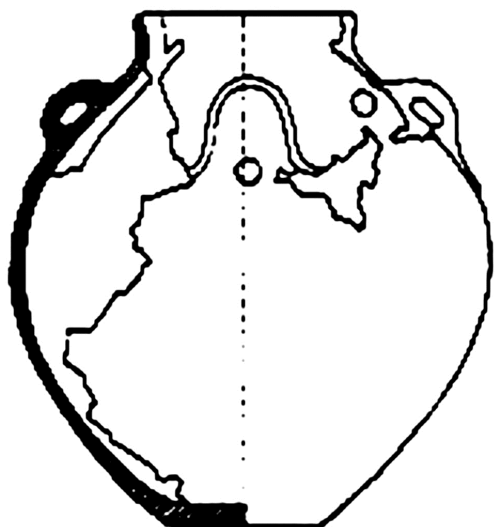

0 4 8

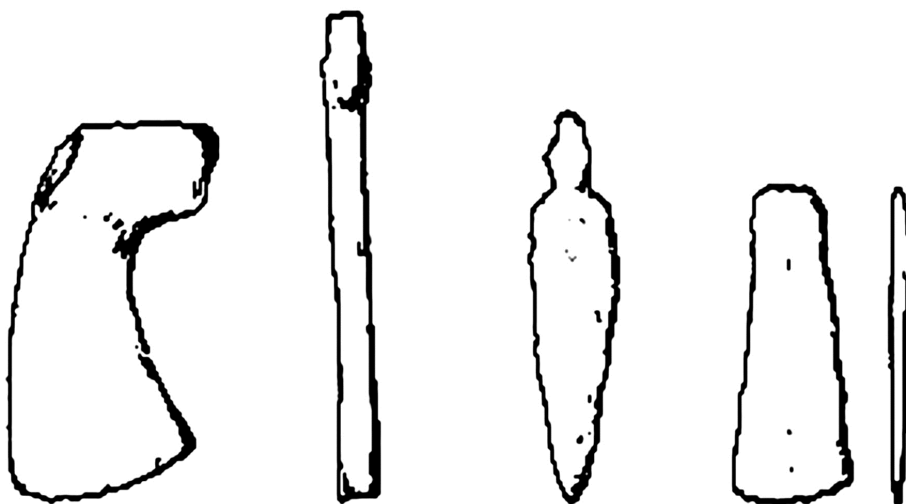

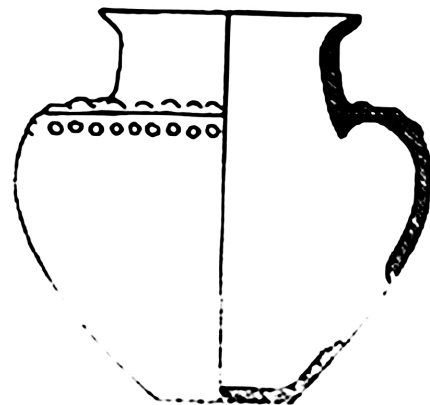
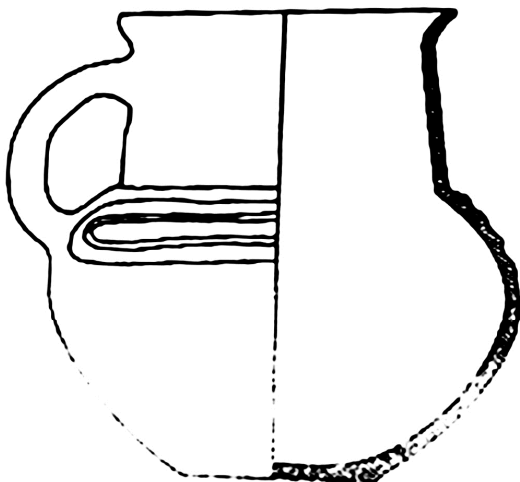
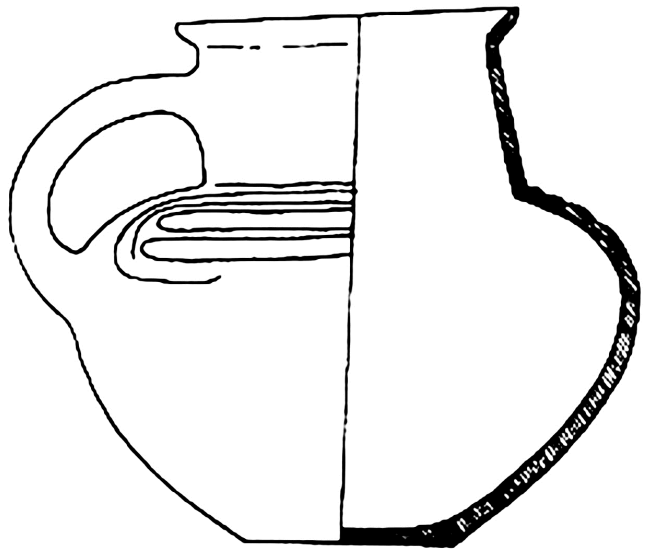
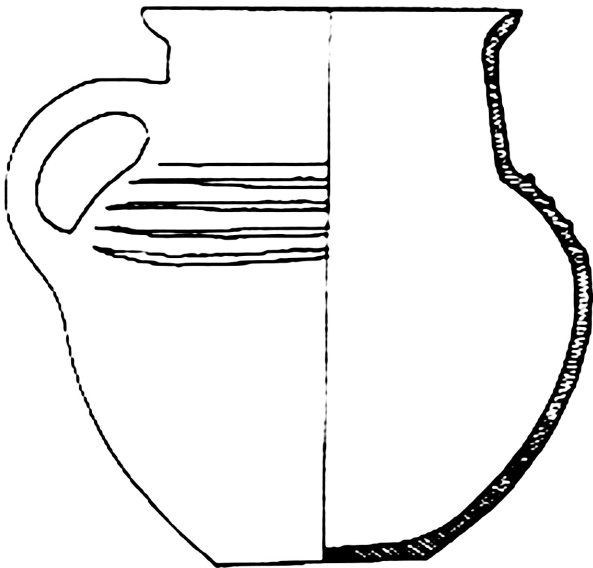
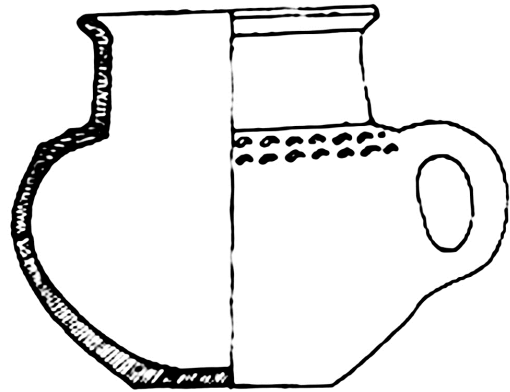
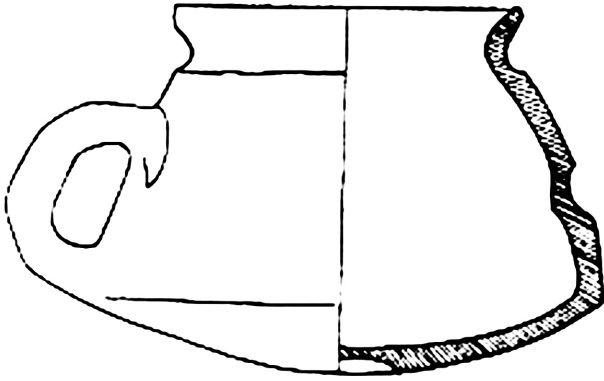

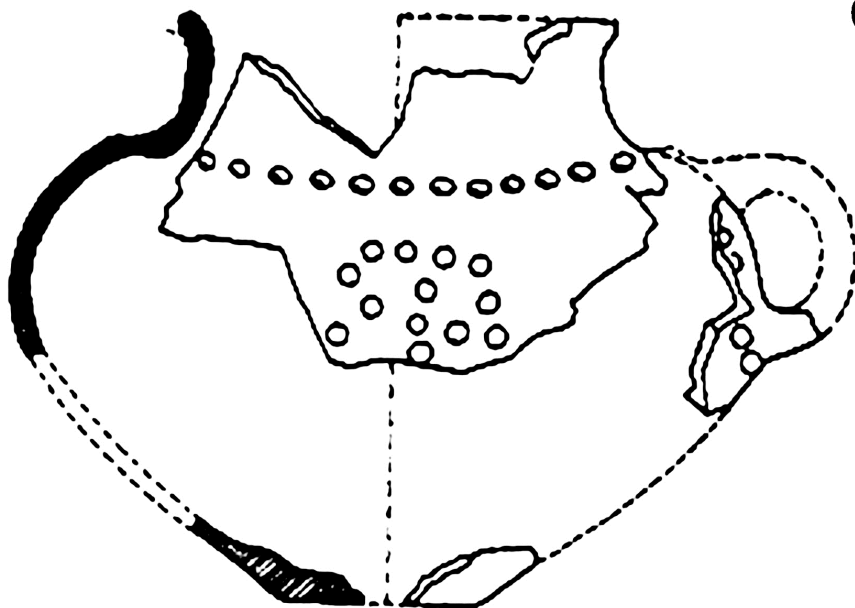

1 0 1 2

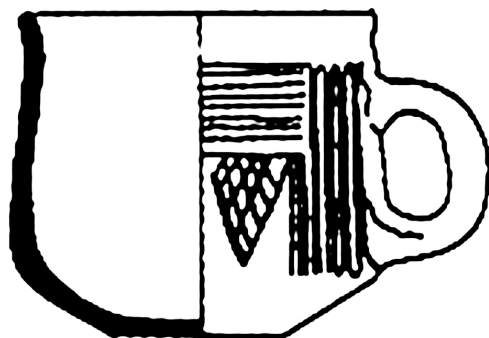

1 0 1 2



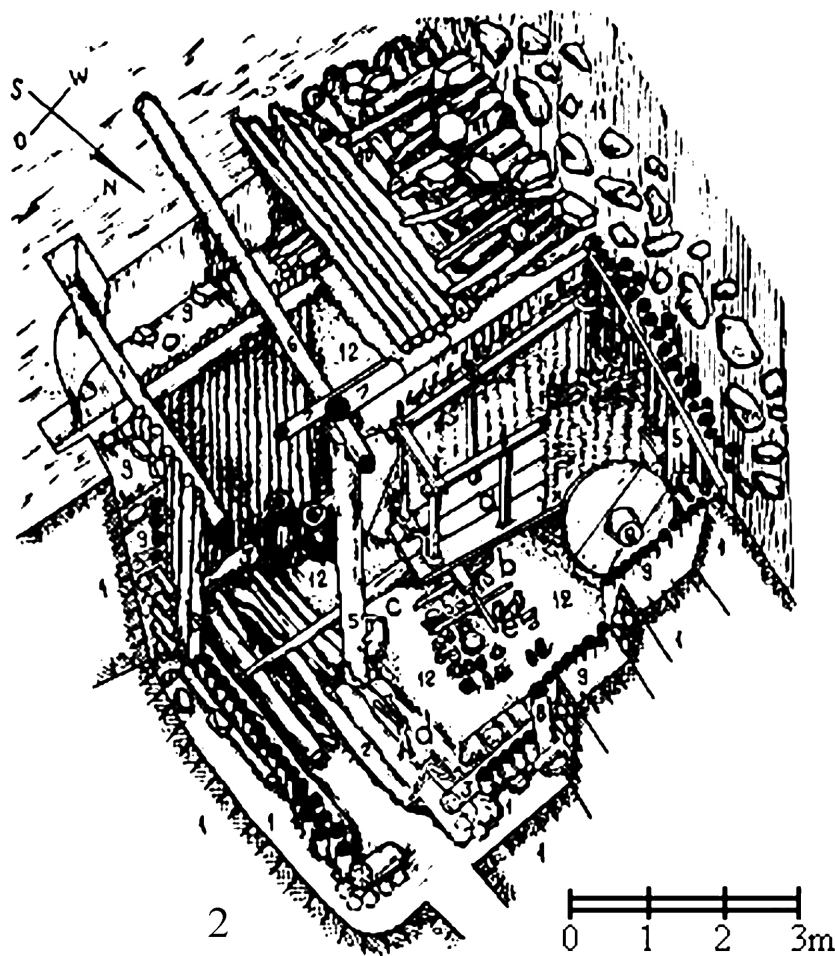
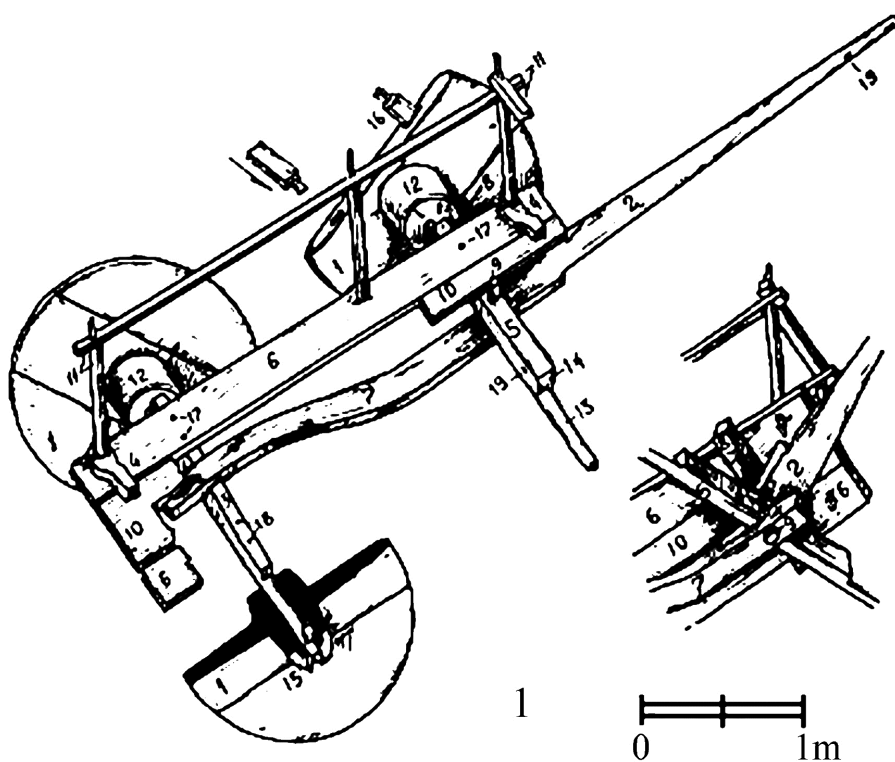

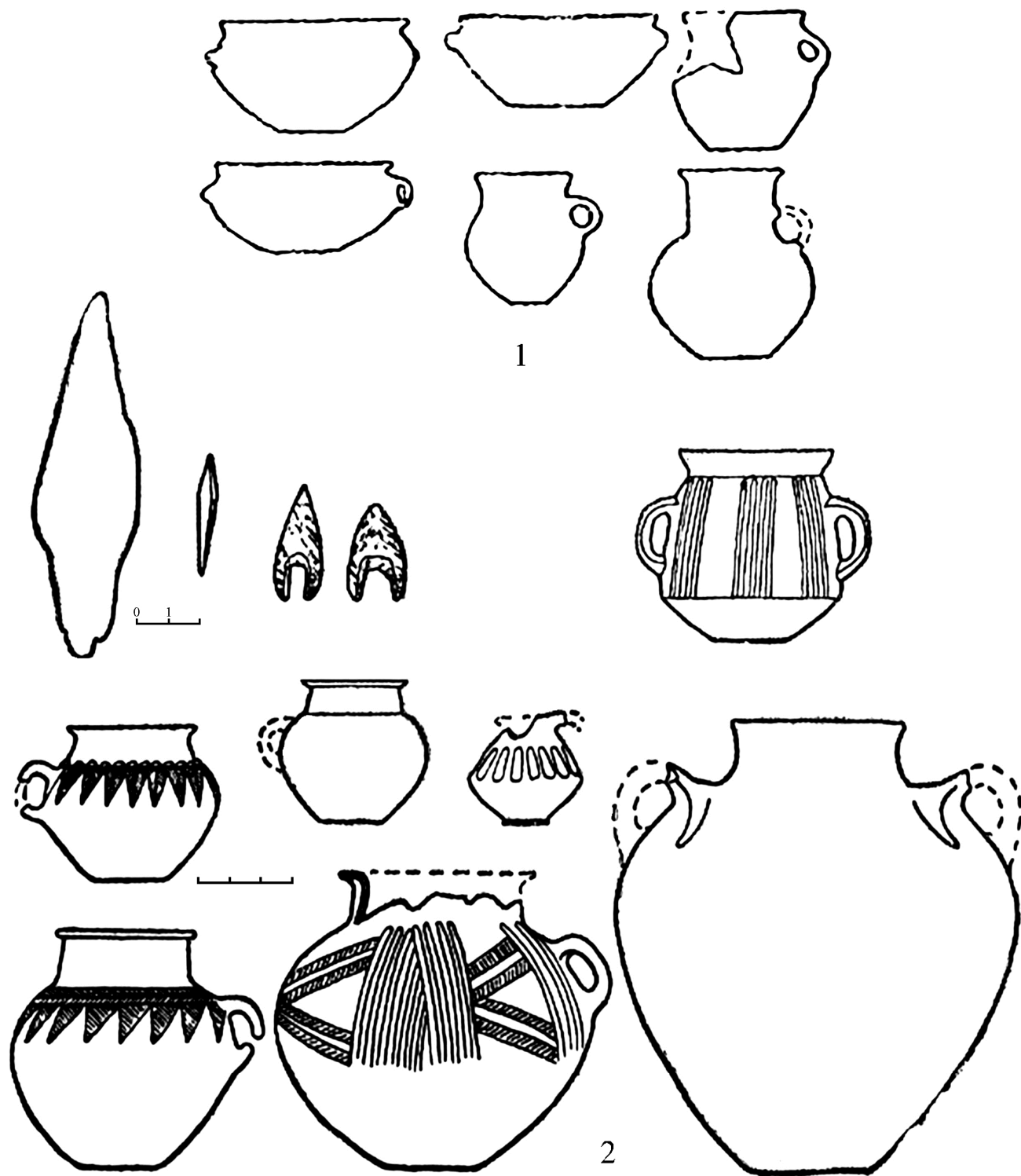

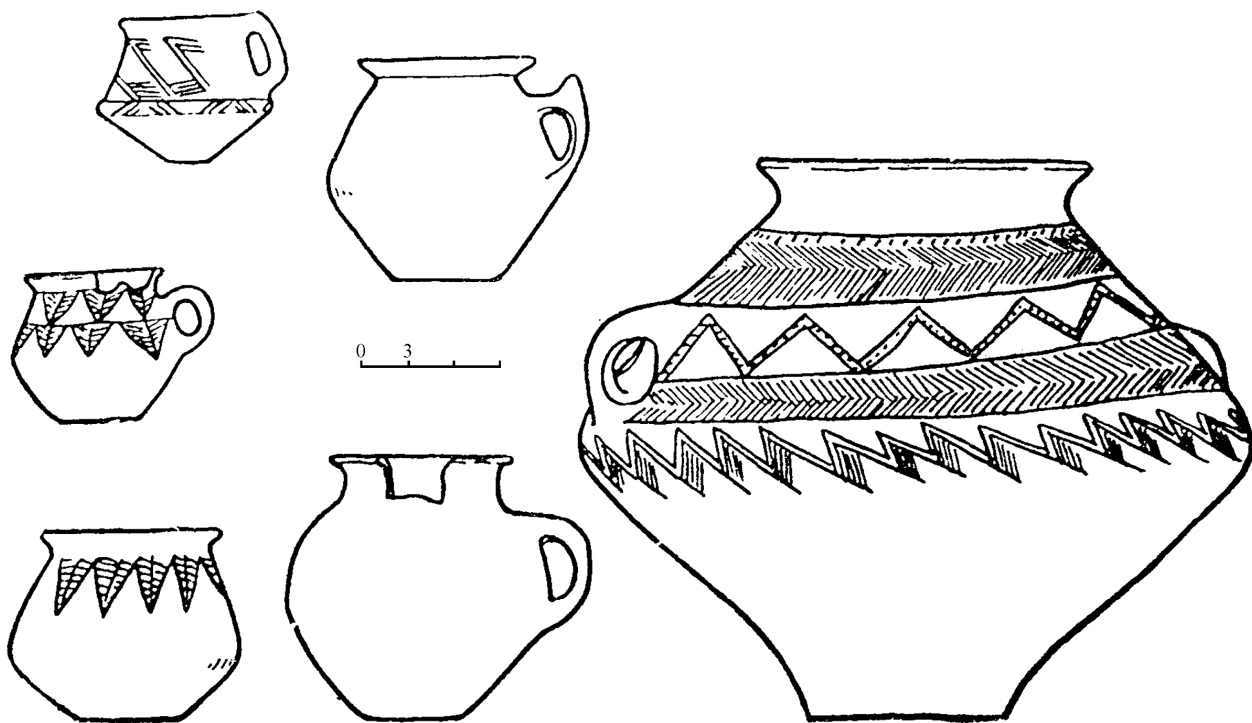
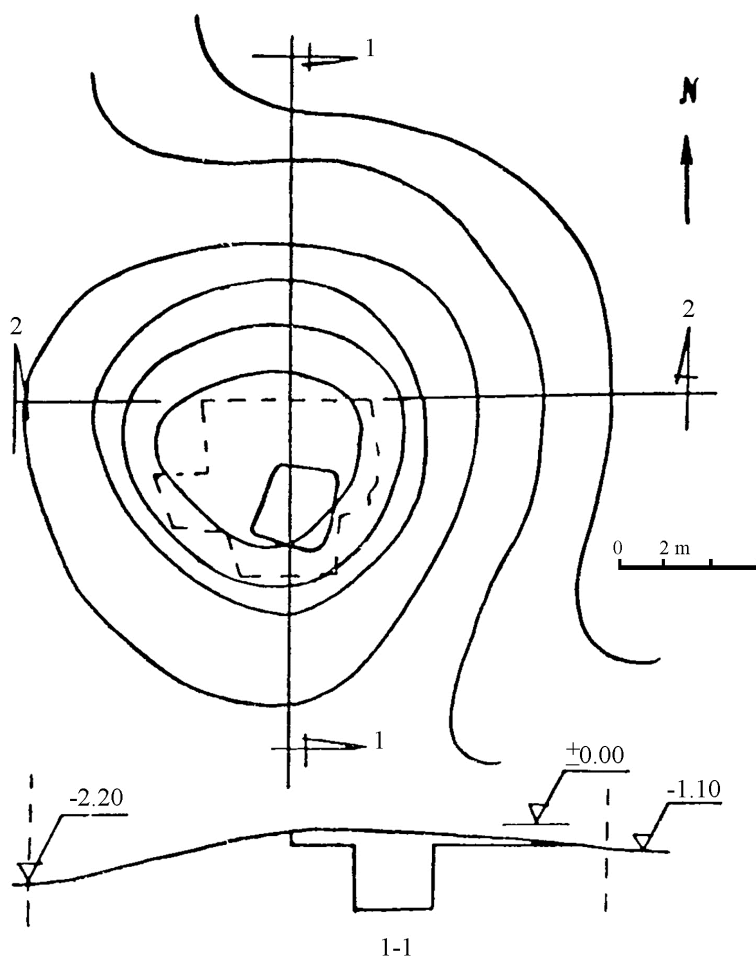

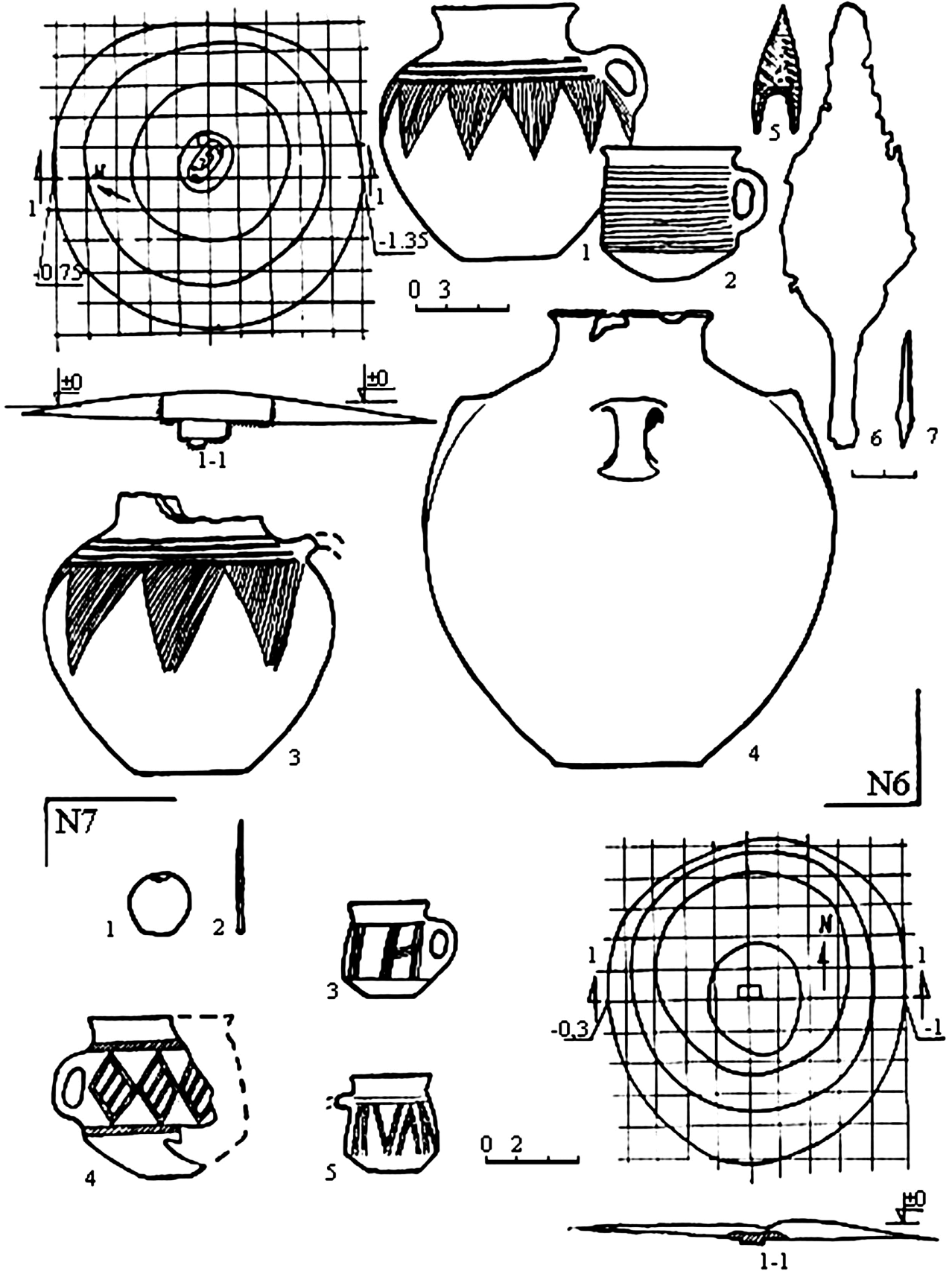

ՕՏՑ. XLIV

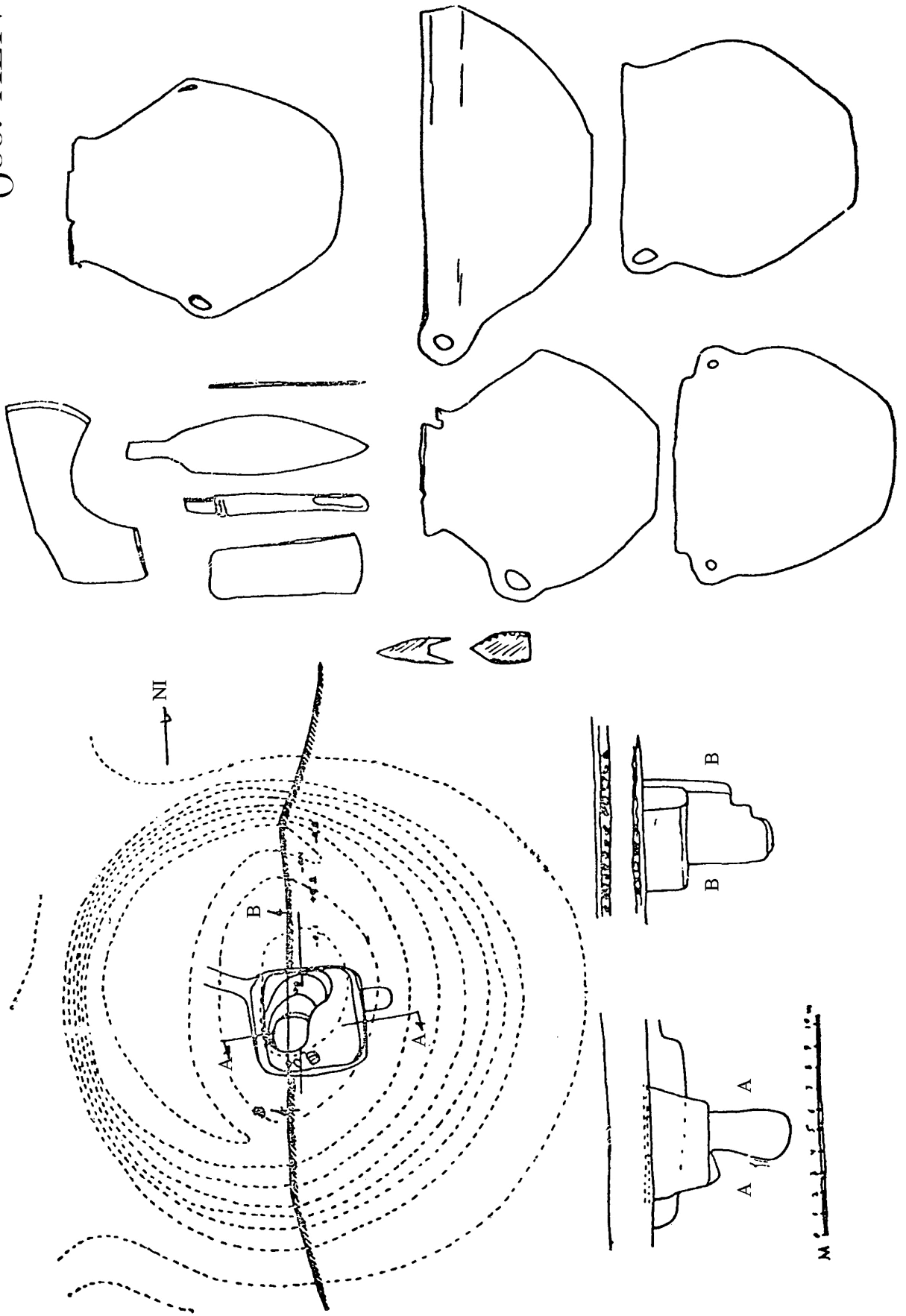

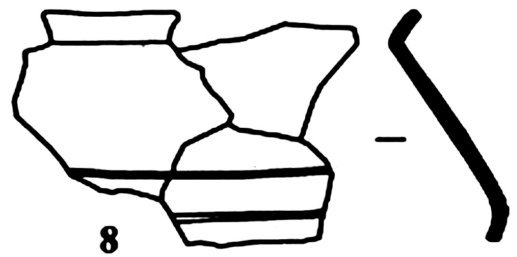
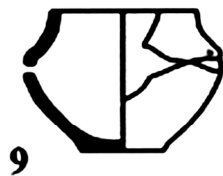
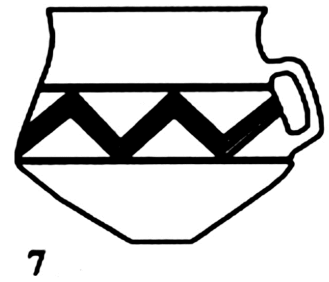
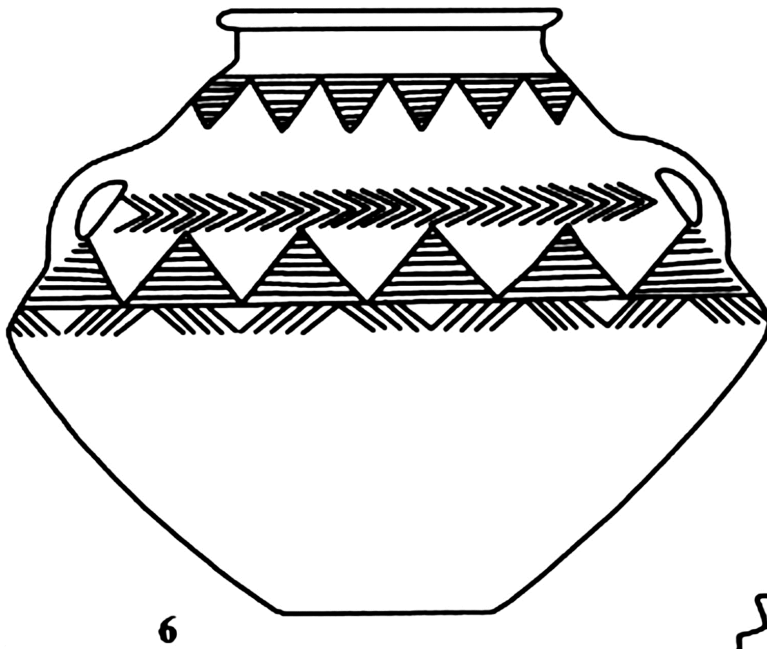
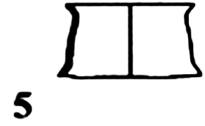
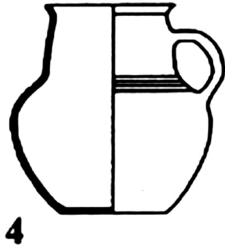
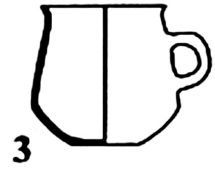
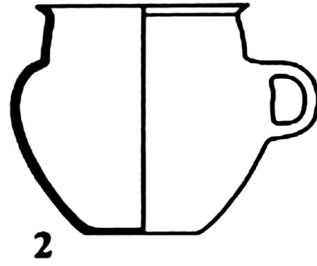
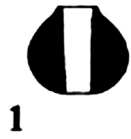

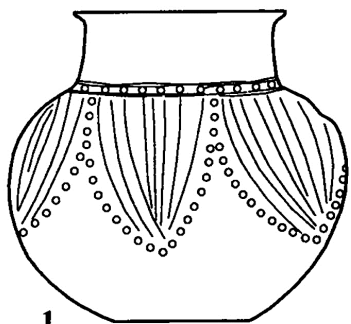

1



6

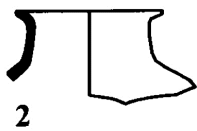

2

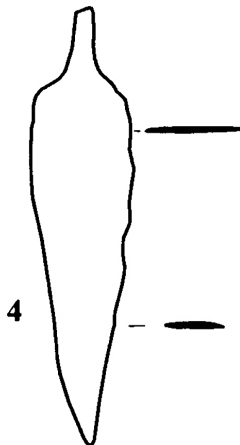

4



1

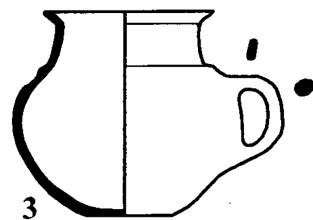

3

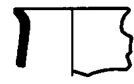

5



7

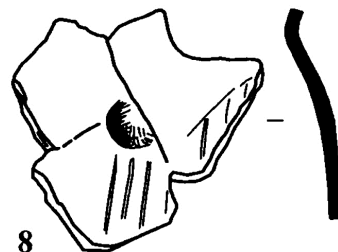

8

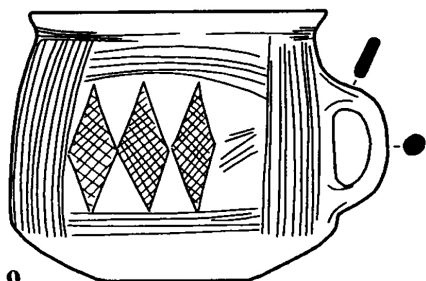

9

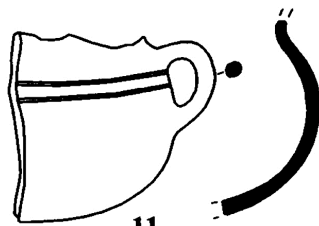

11

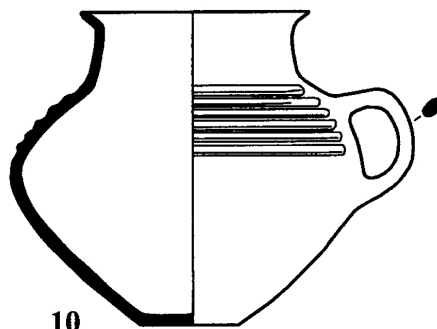

10

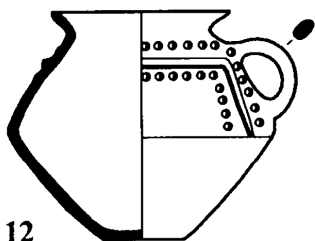

12



14



2

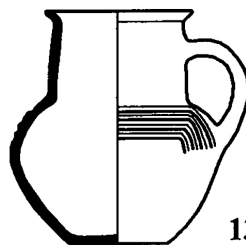

13

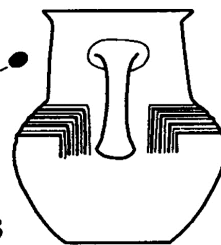

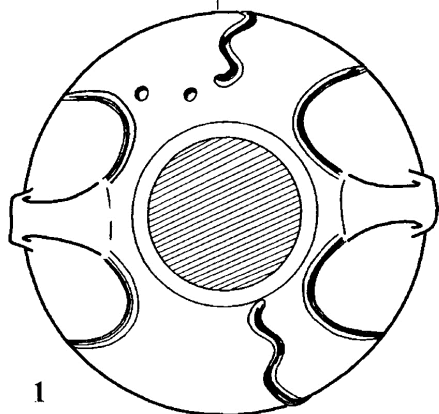
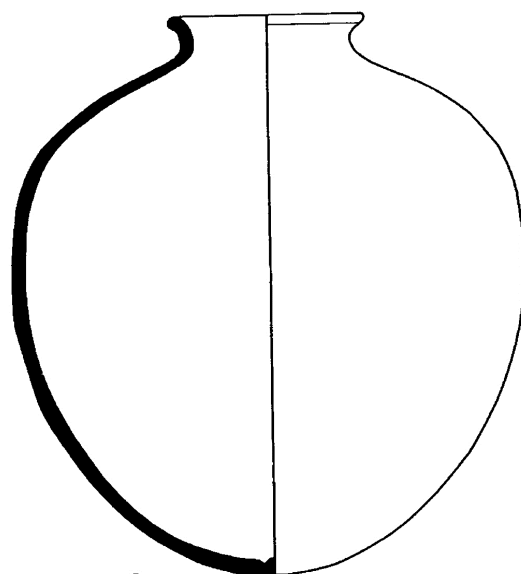
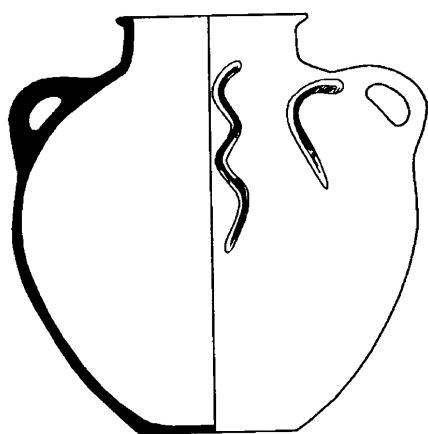

2

1

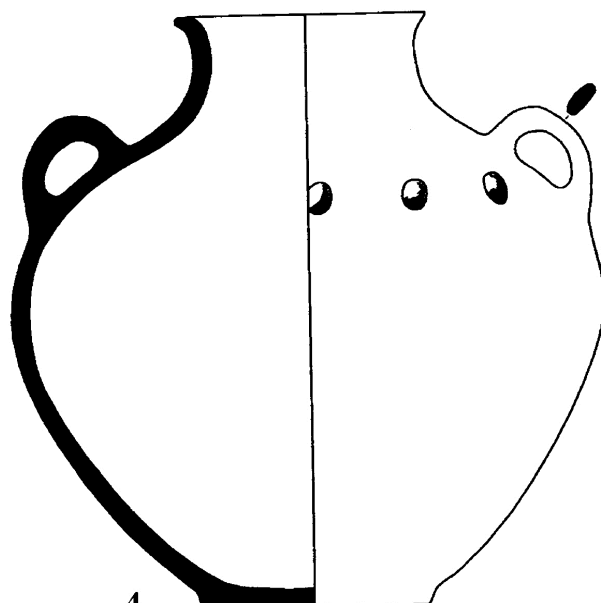
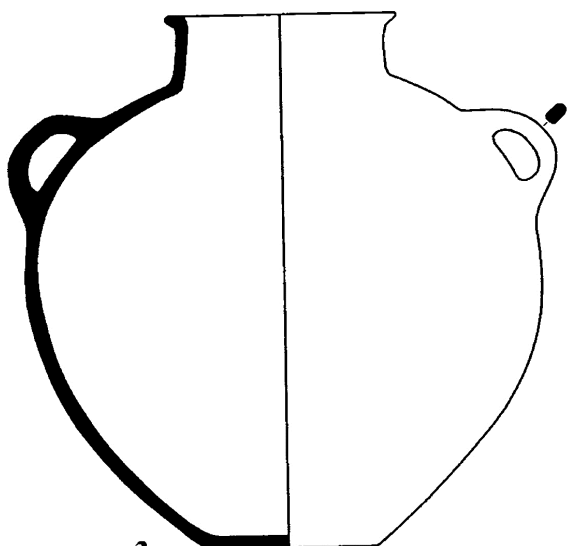

3

4

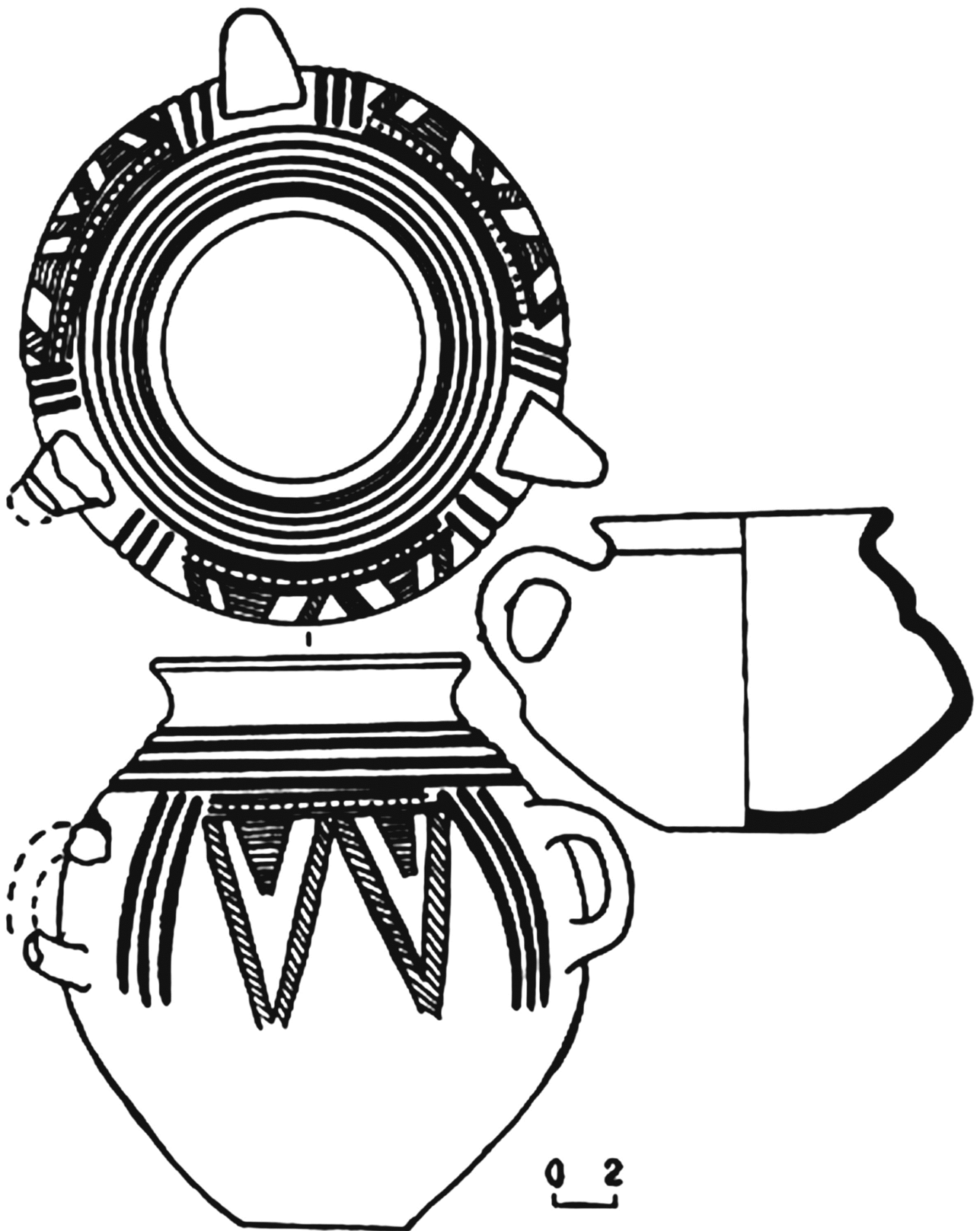

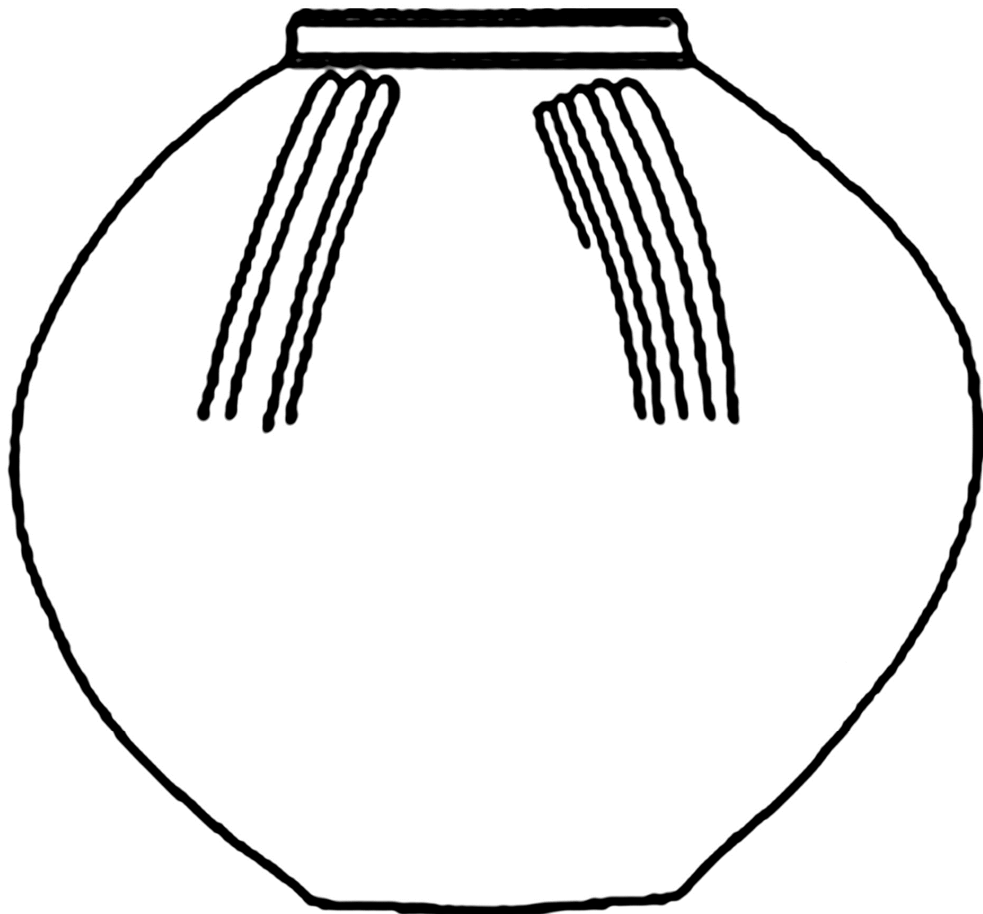
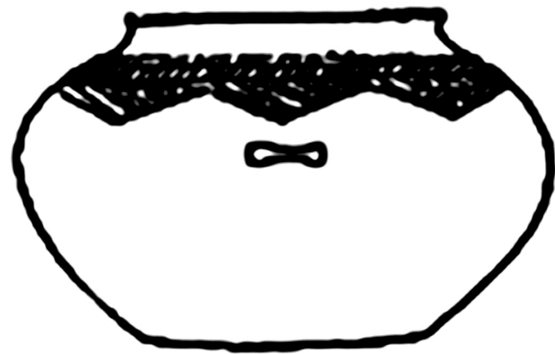
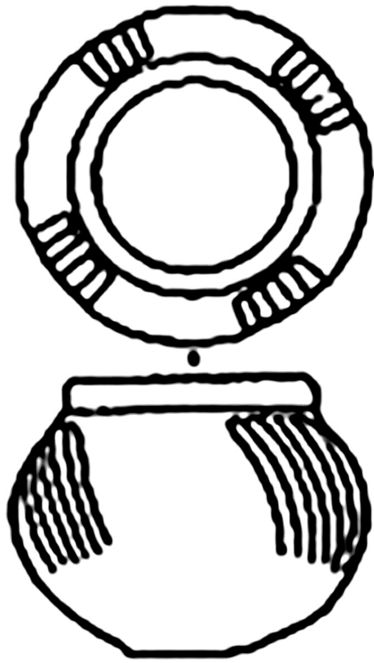

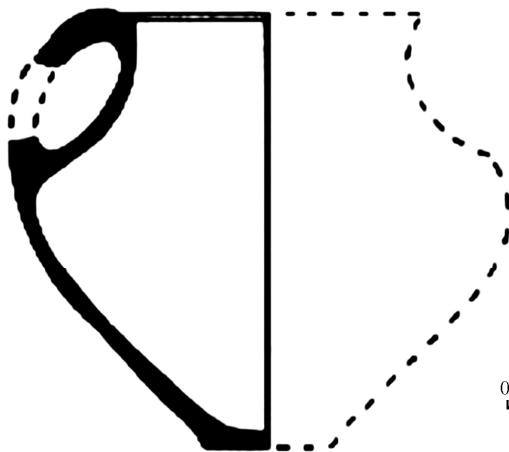
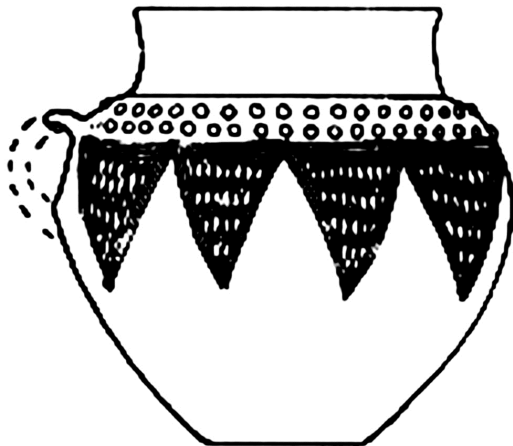
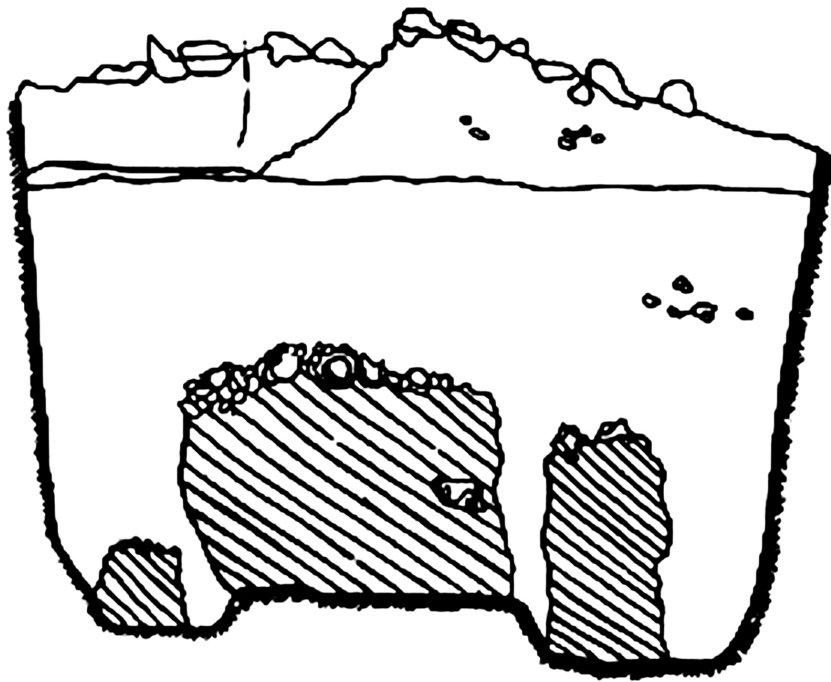

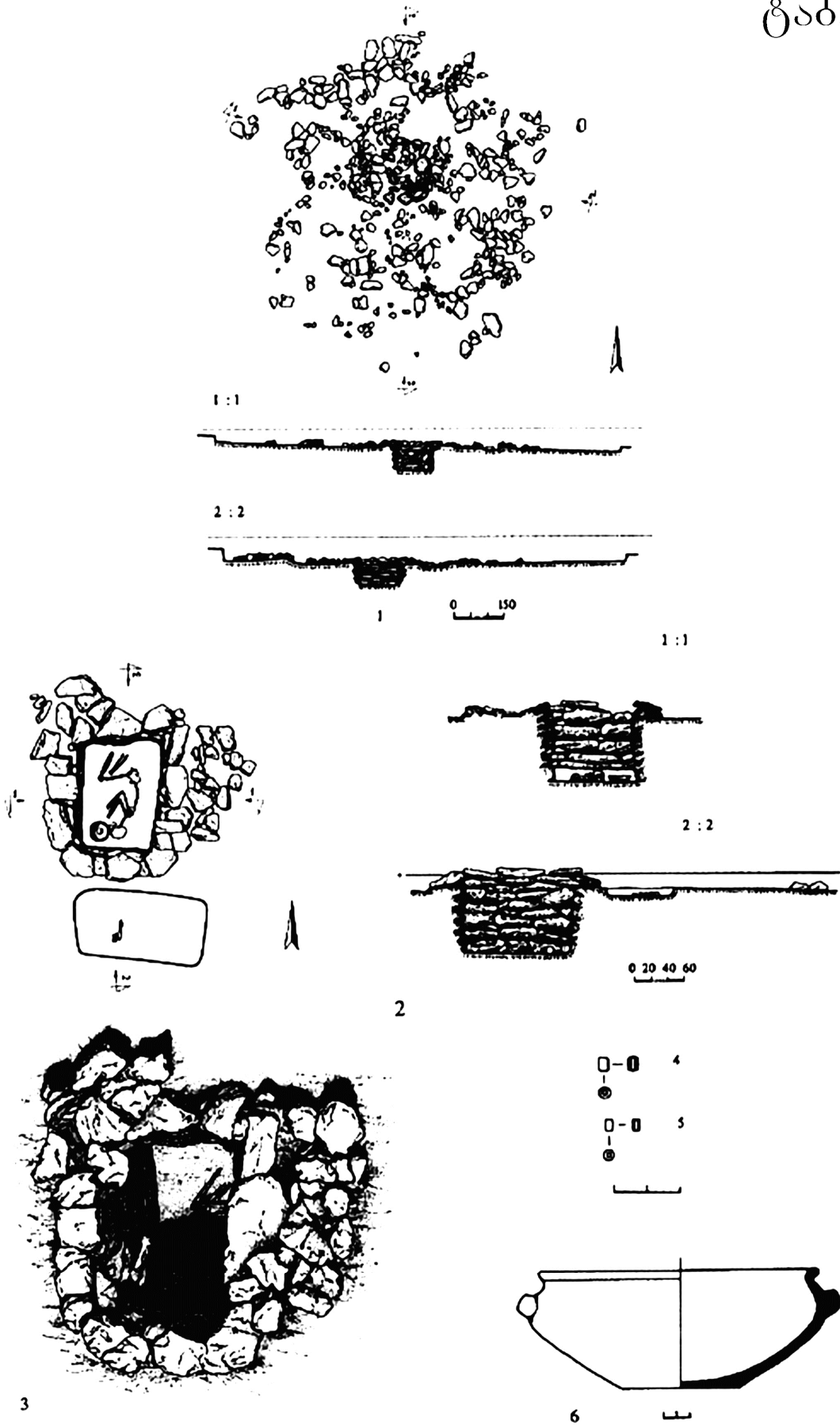

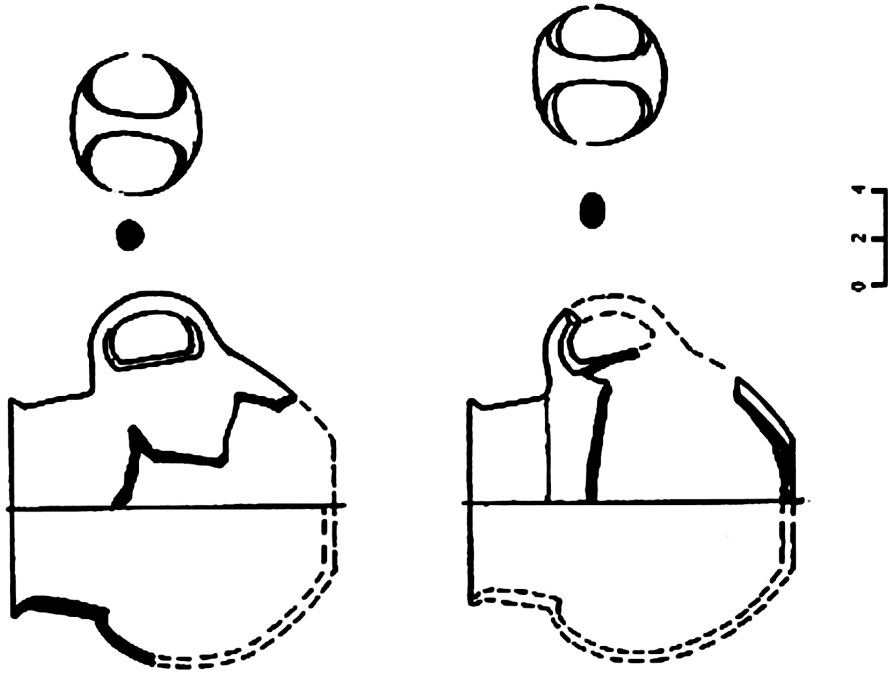
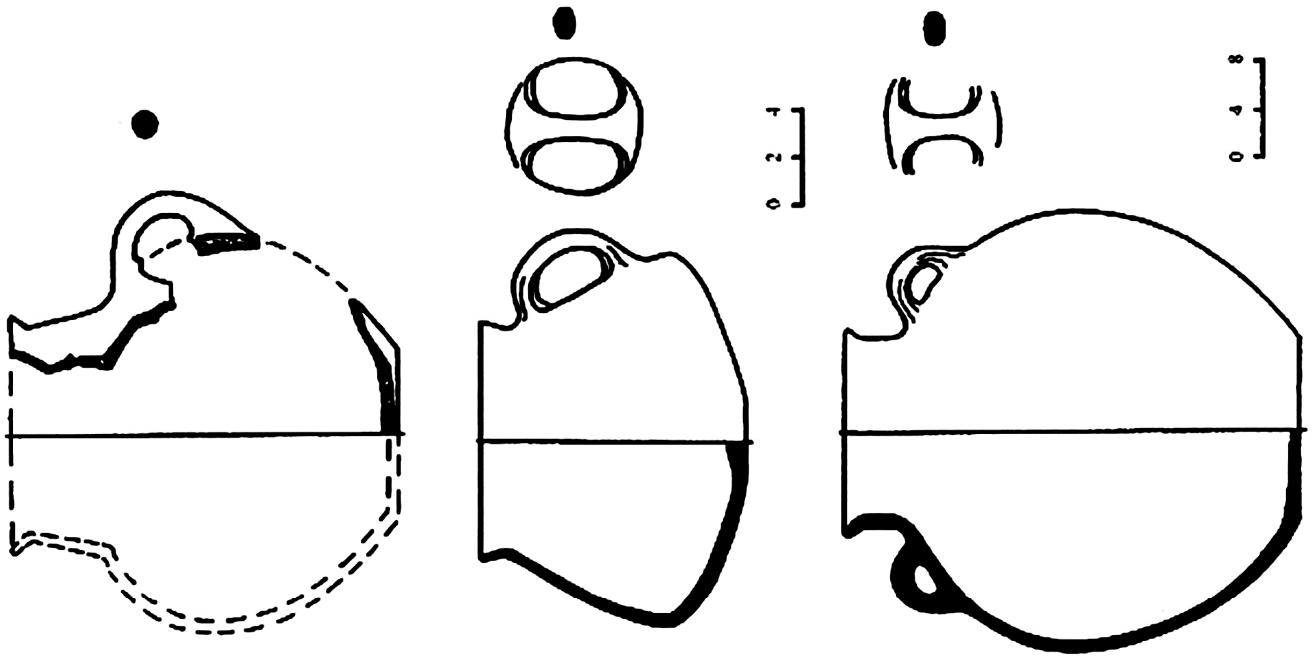

ՇՏԾ. LIV

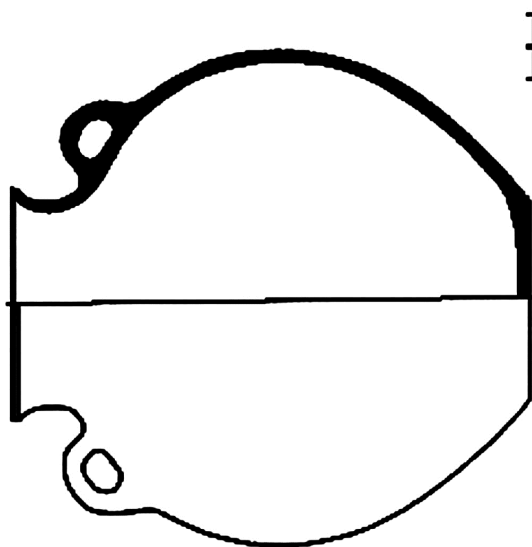
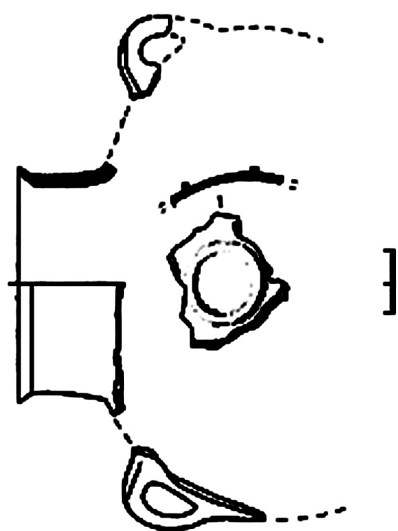
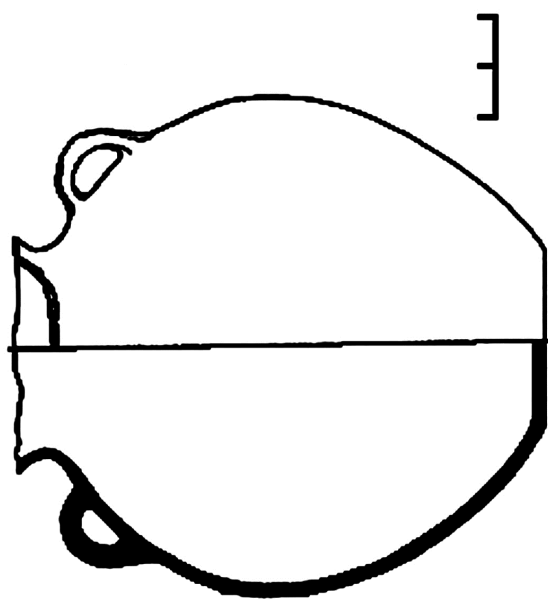
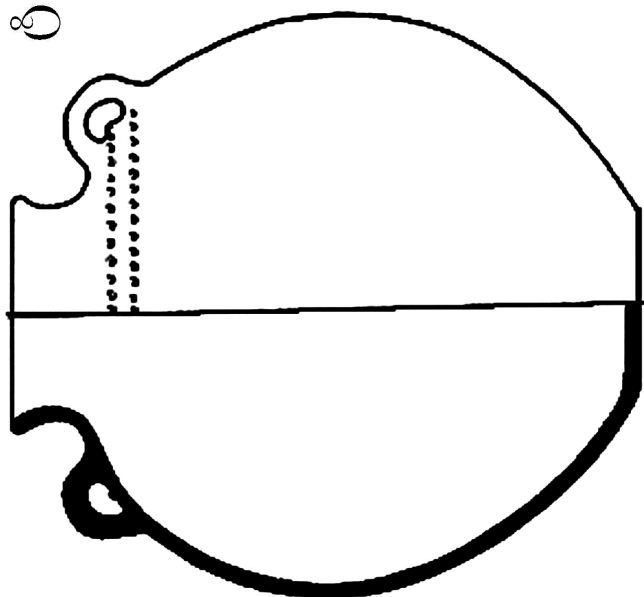

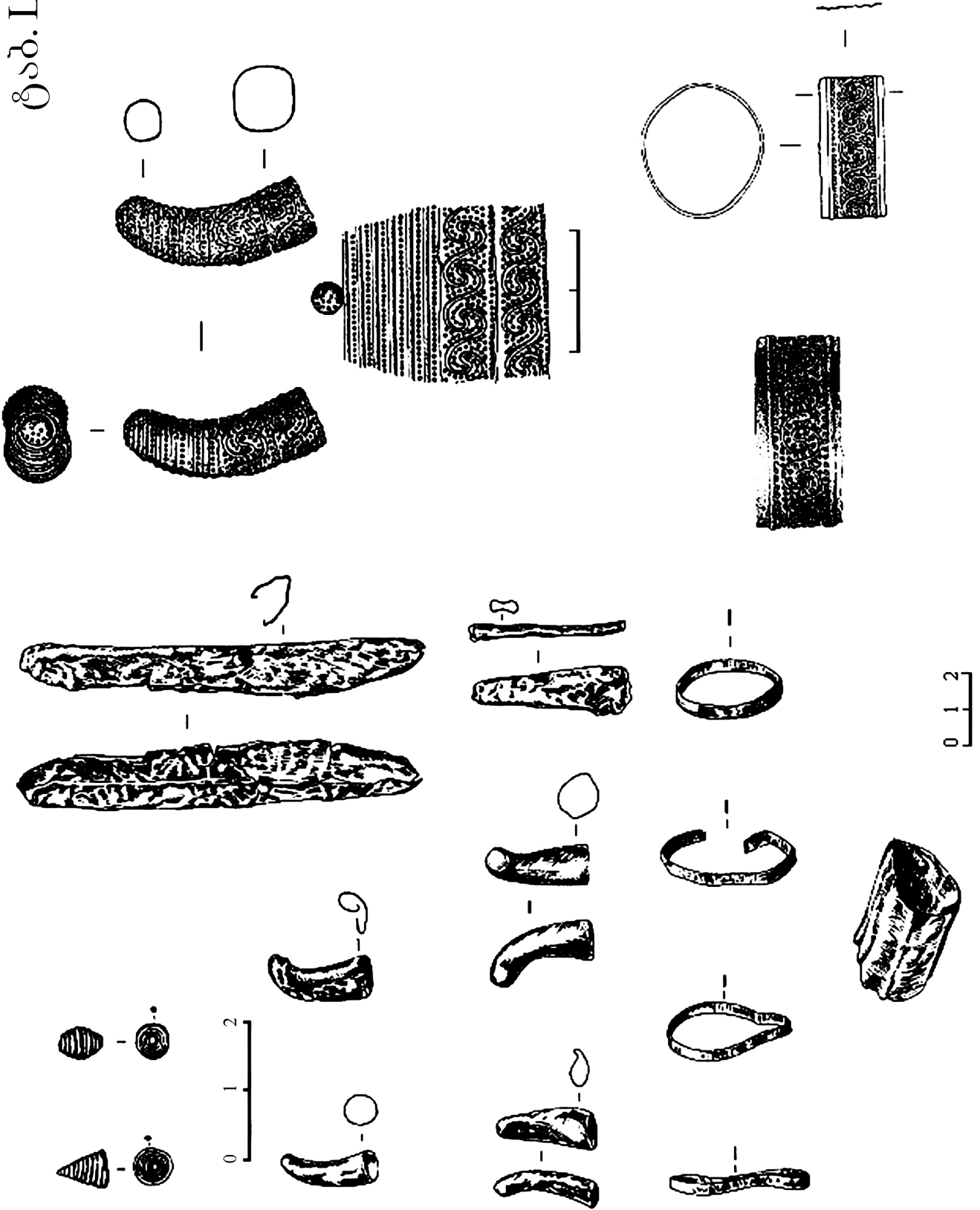

ՉՏԾ. LVI

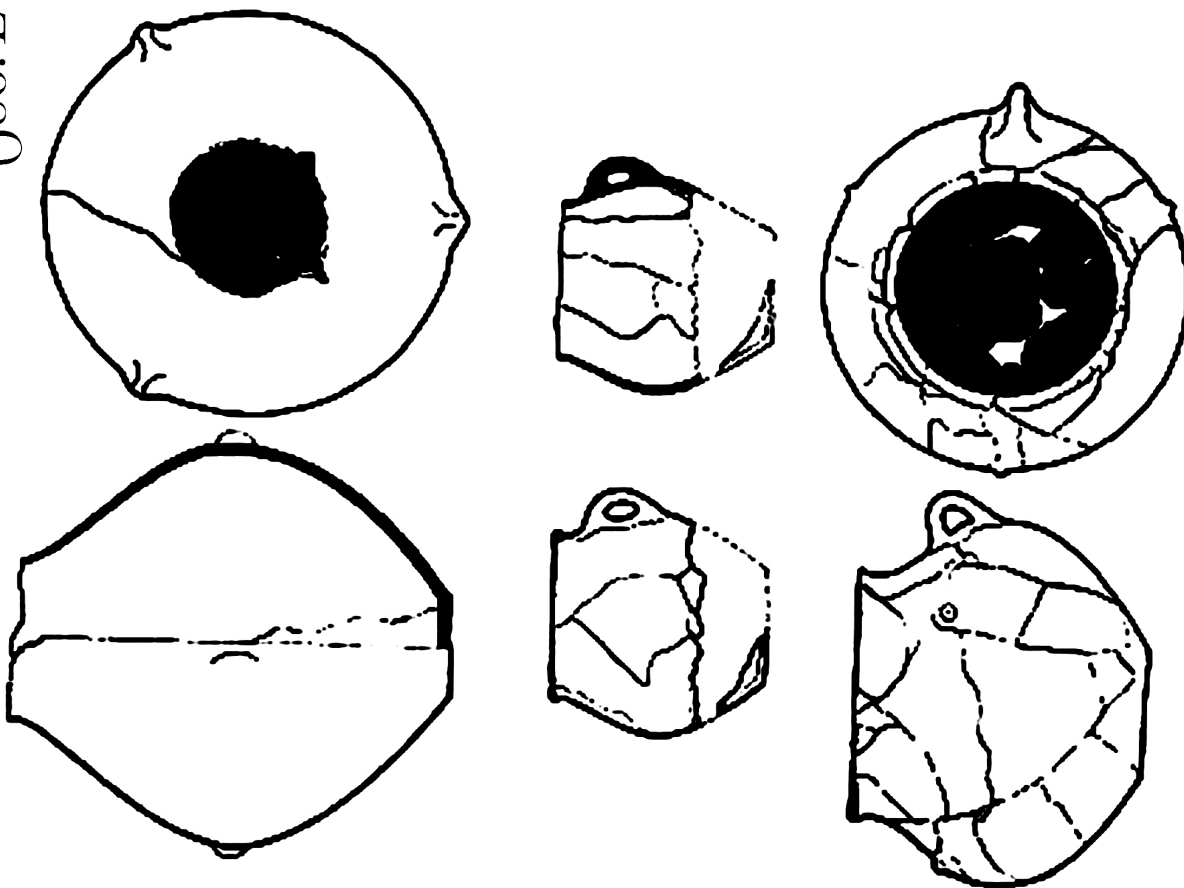

0 1 2 4

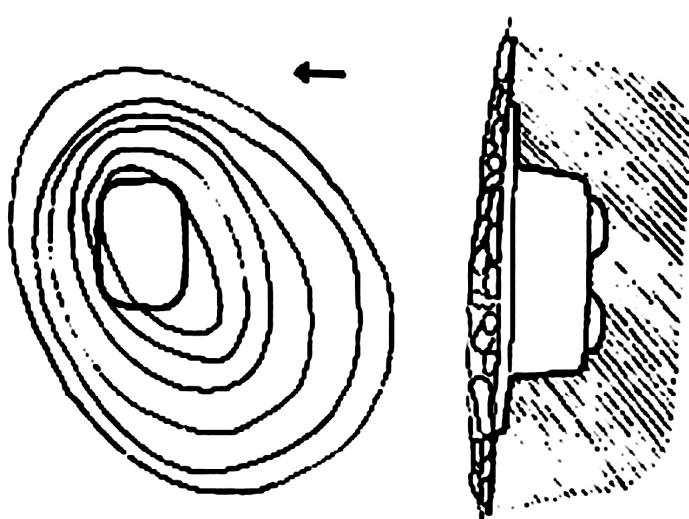

0 1 2 5 50

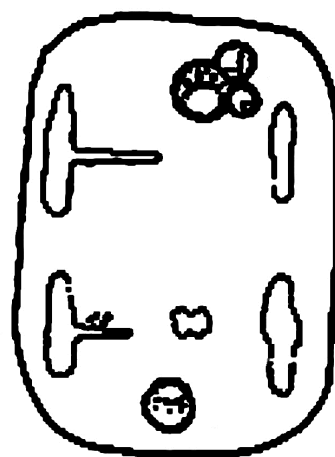

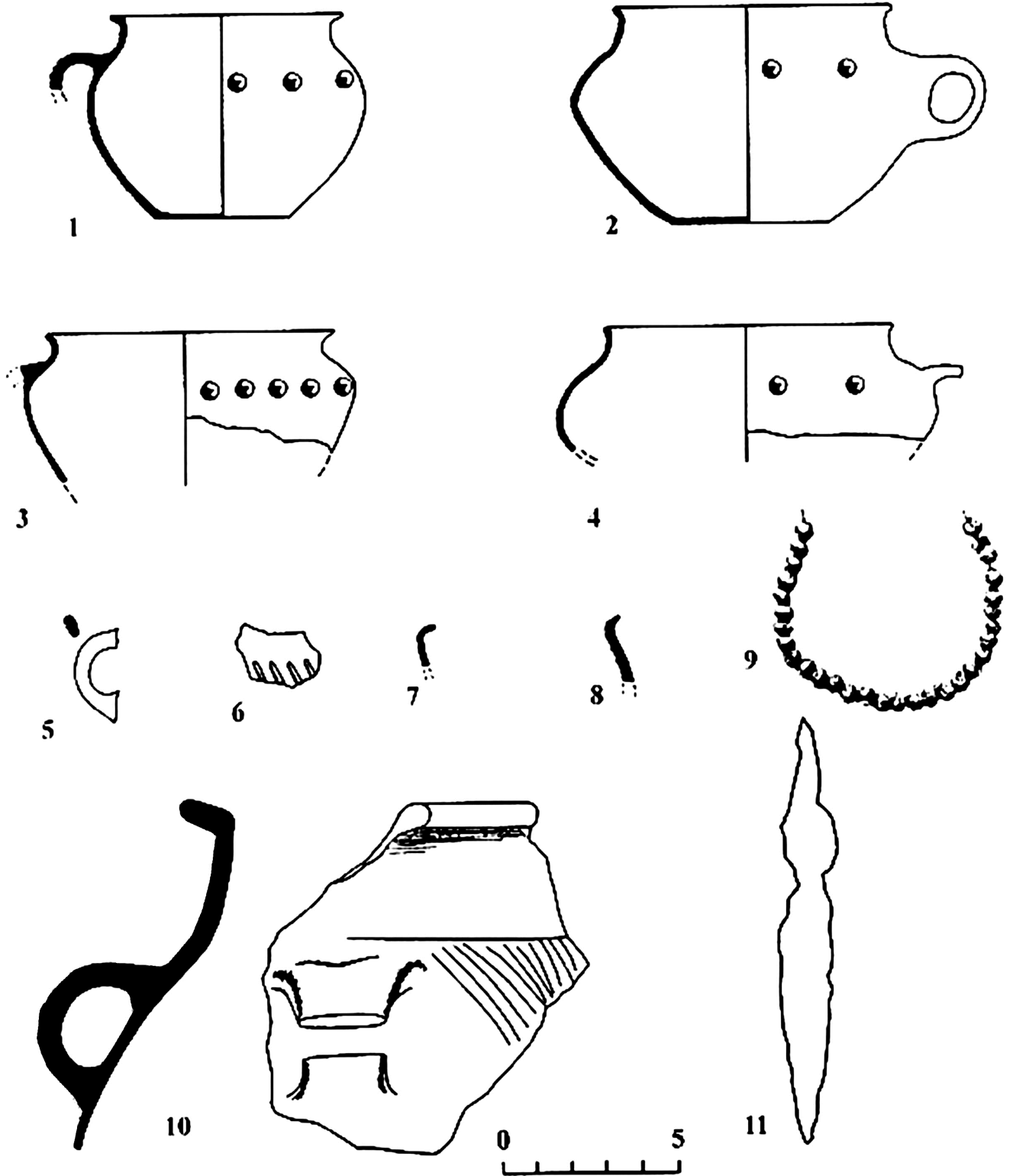

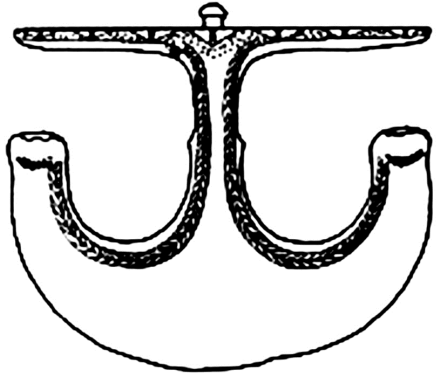

1



2

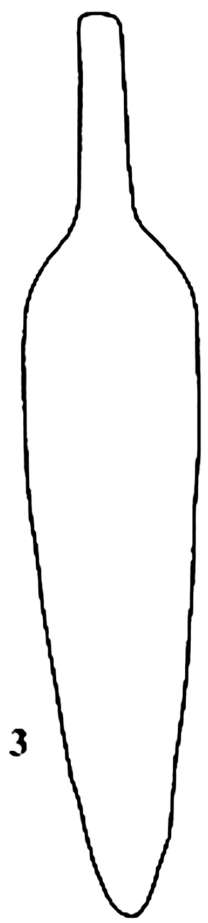
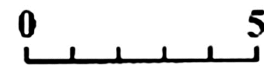

3

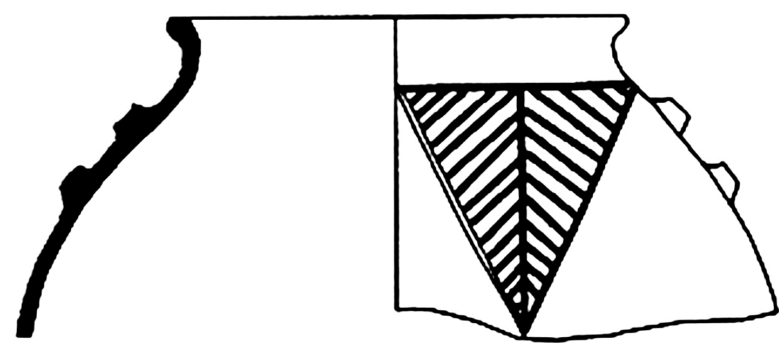

4

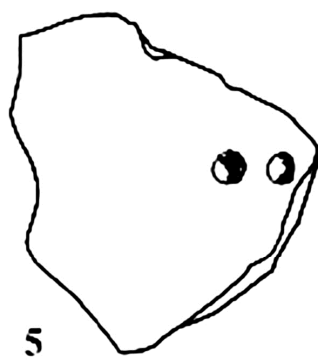
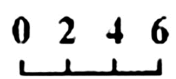

5



6

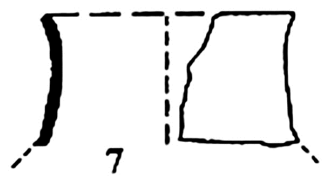

7

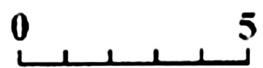

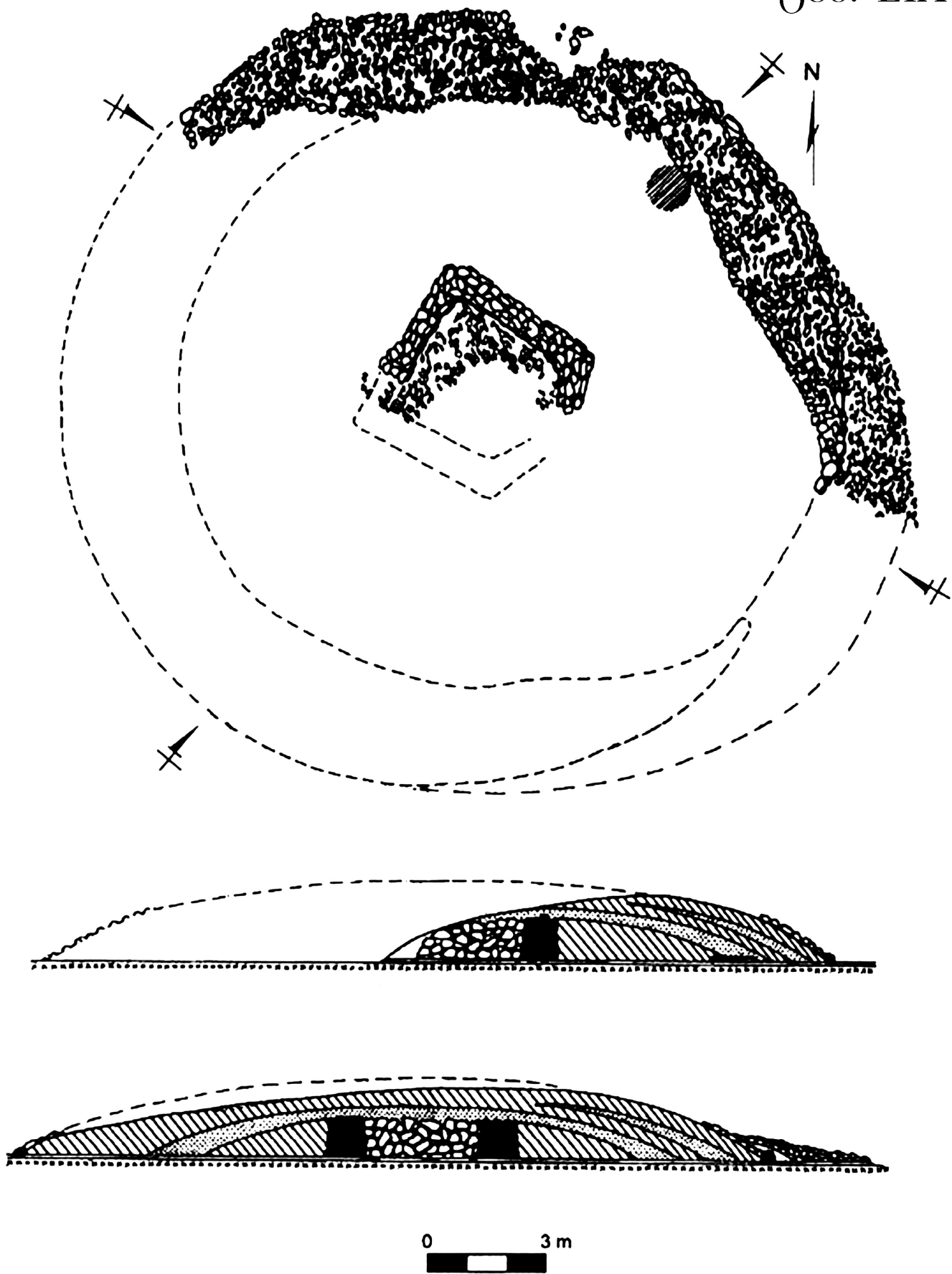

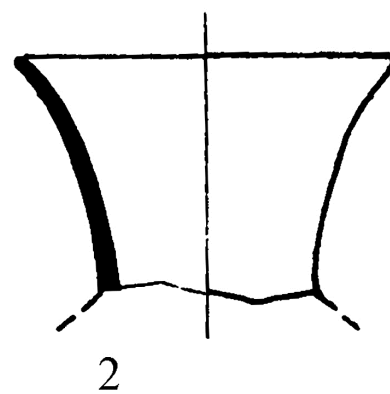
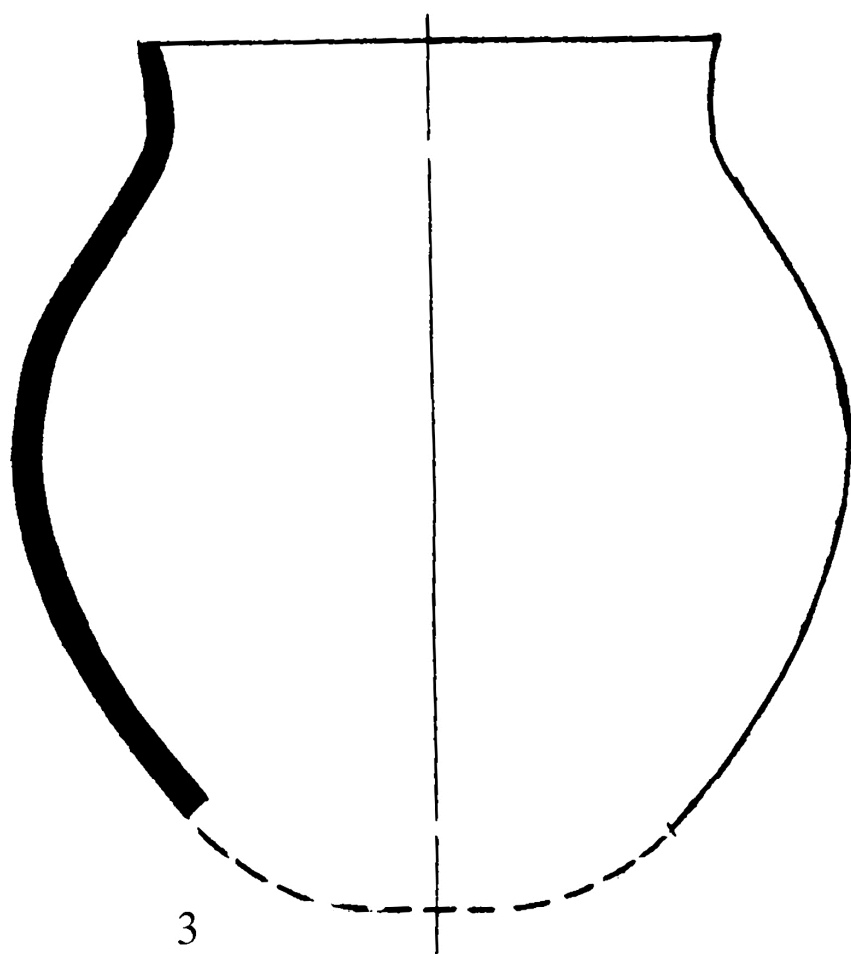
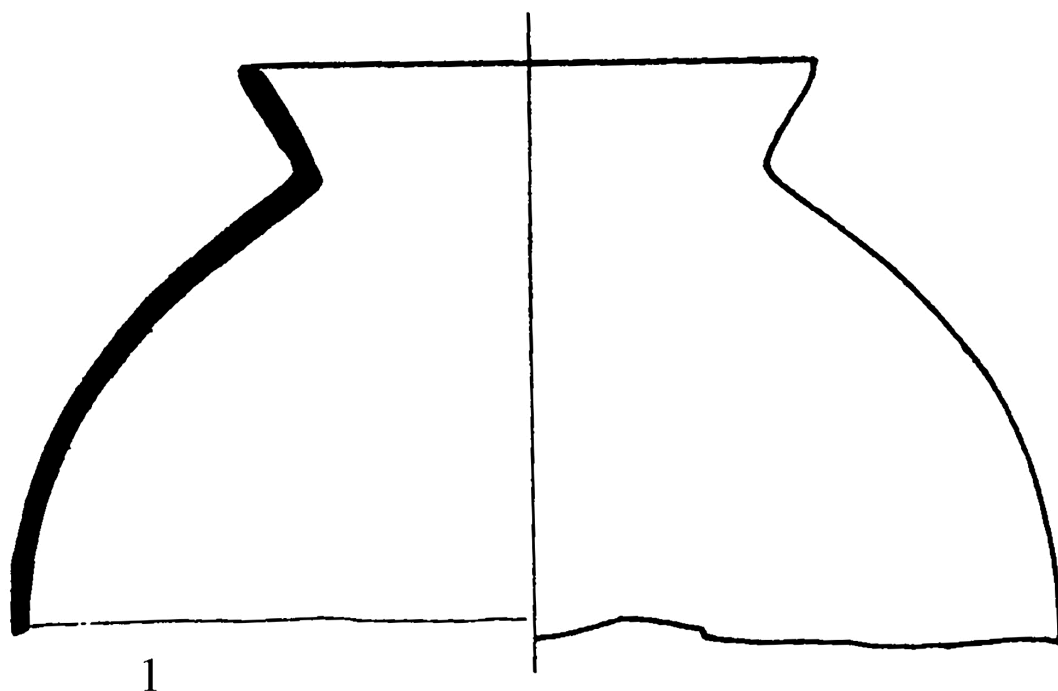

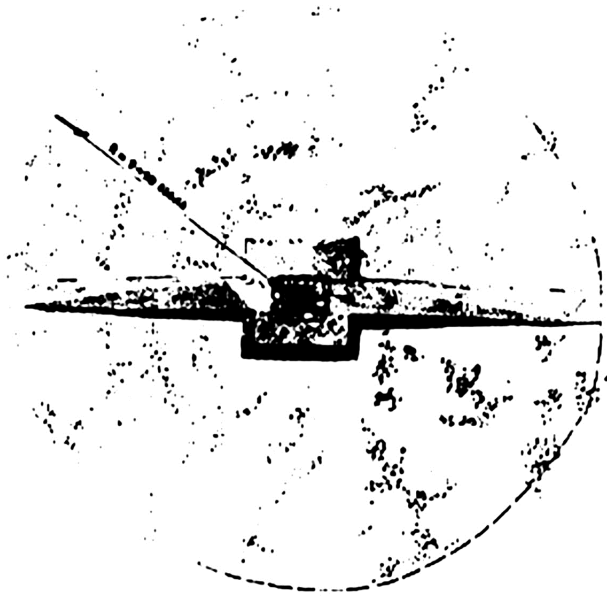

ბეზება

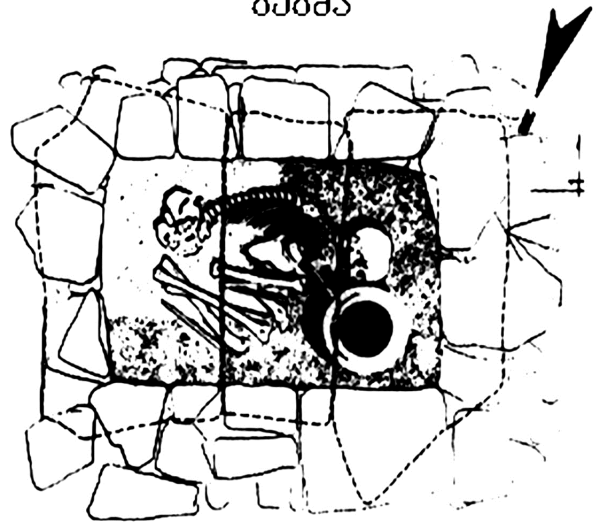

ჭრილი

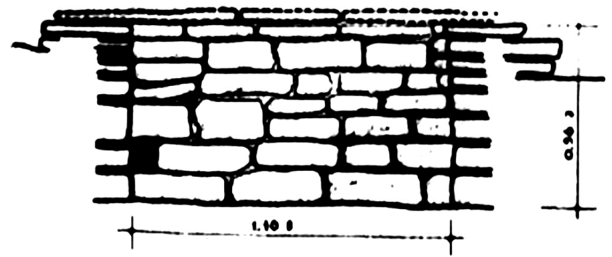



0 1 2 3 4

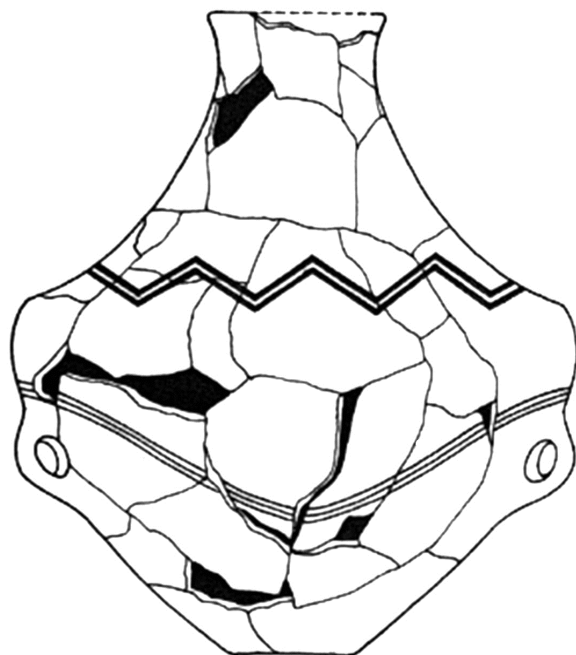

0 2 4 6 8

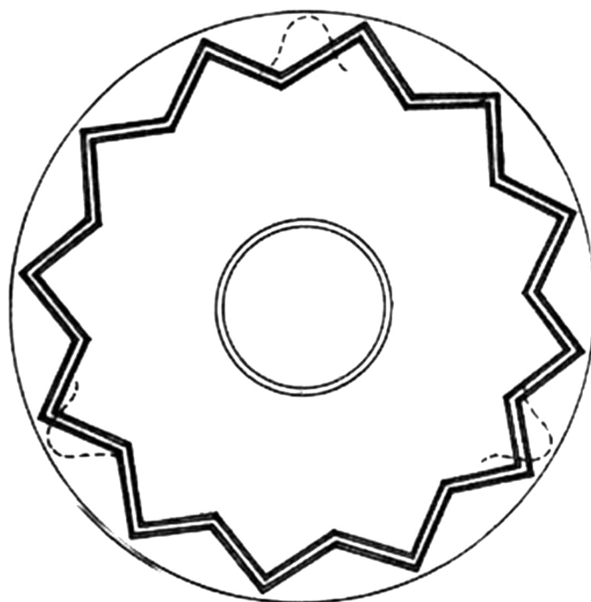

0 2 4 6 8

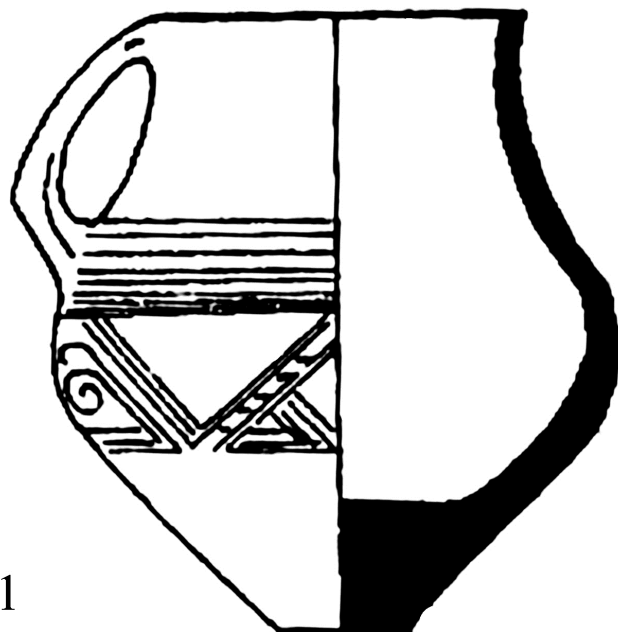
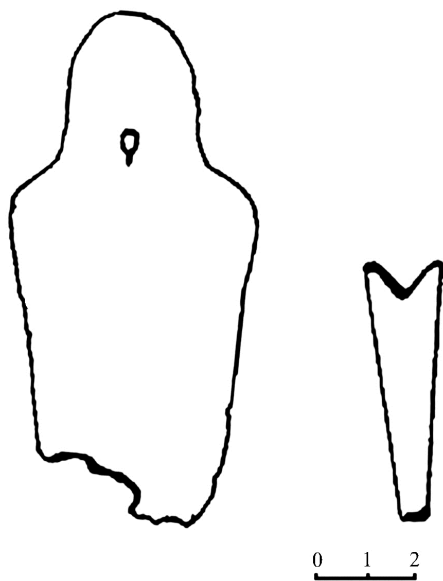

1

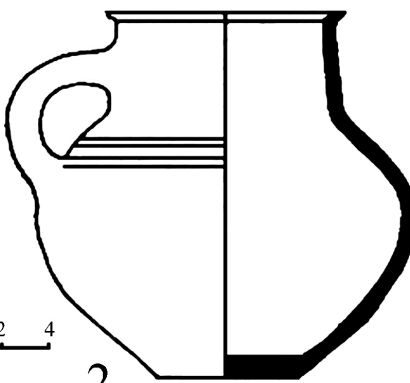
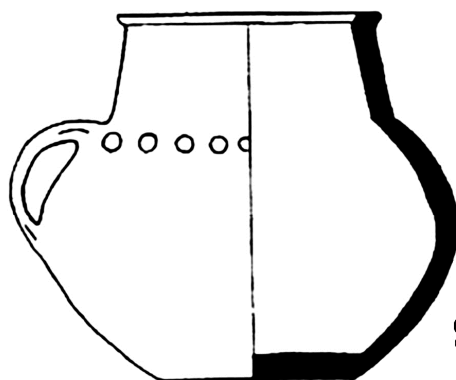
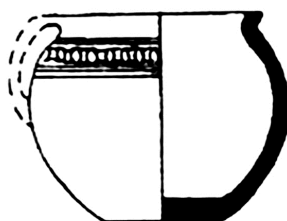
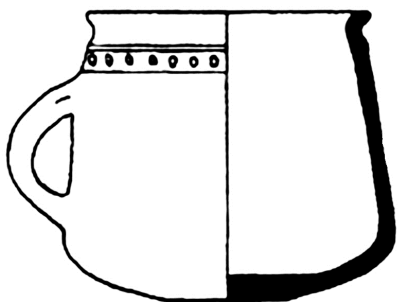
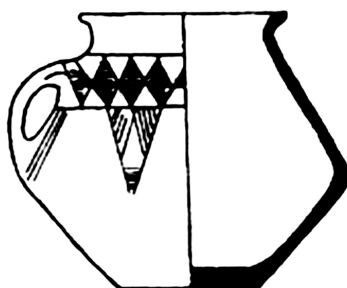
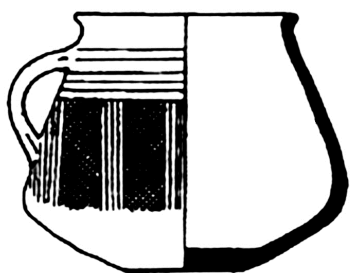

0 2 4

0 1 2

2

Qsd. LXIV

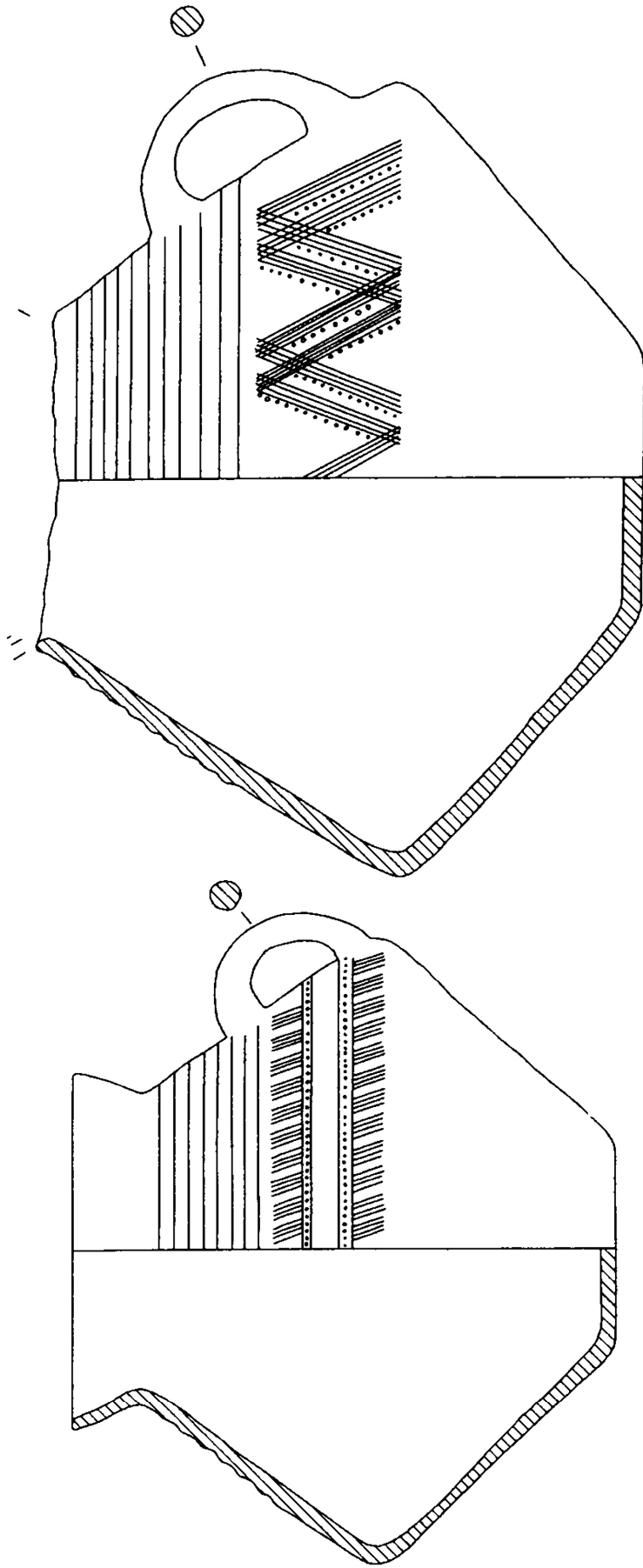

0

5

10 cm

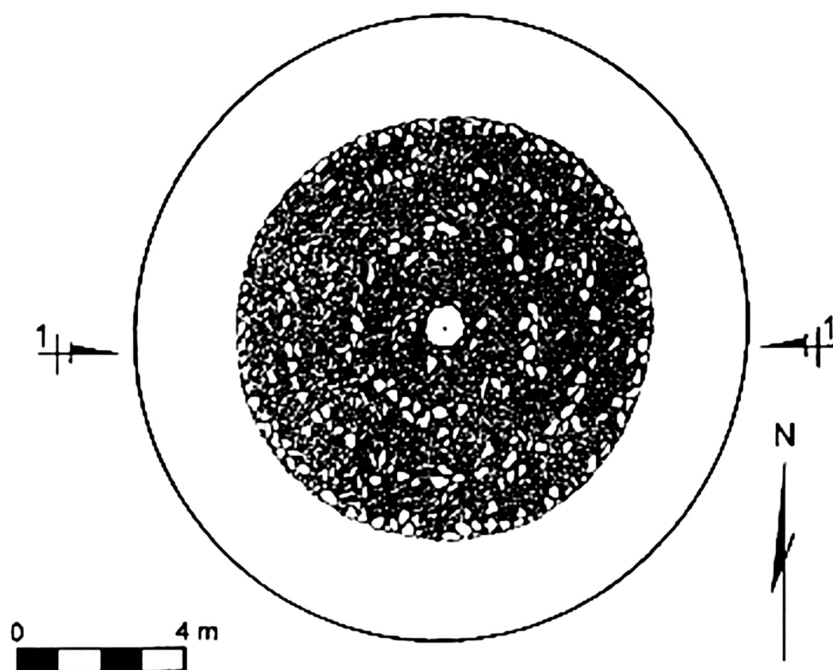

1:1

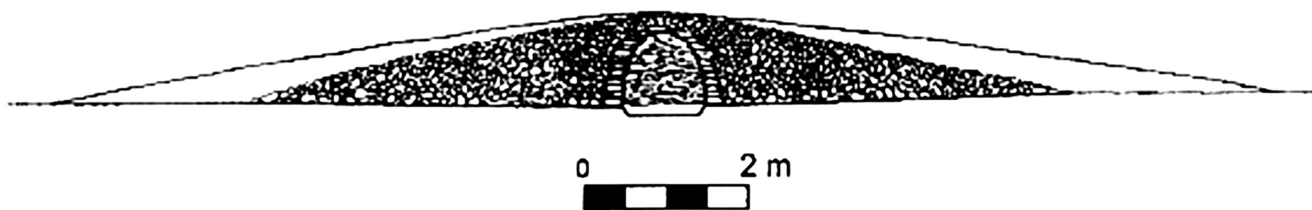

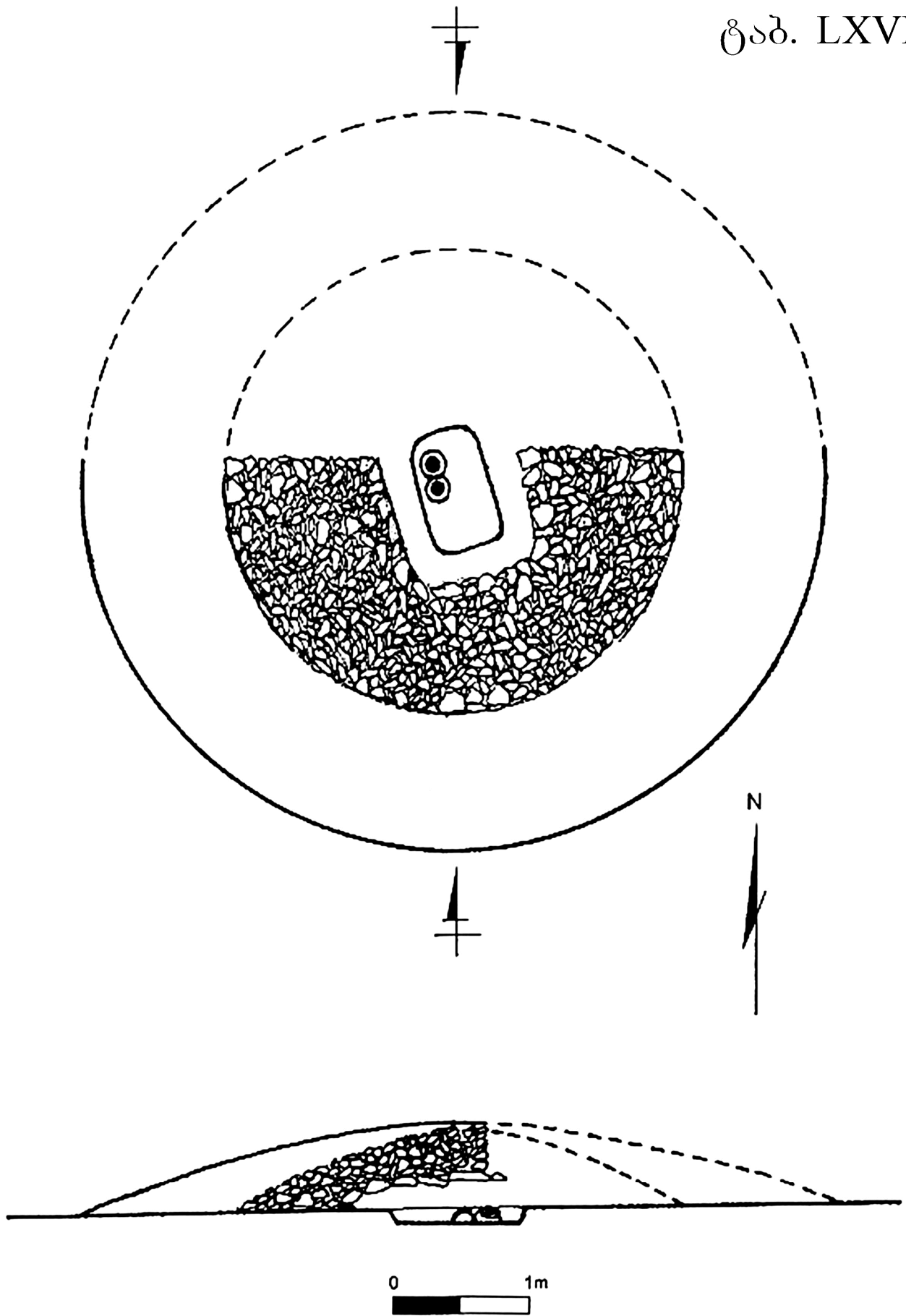

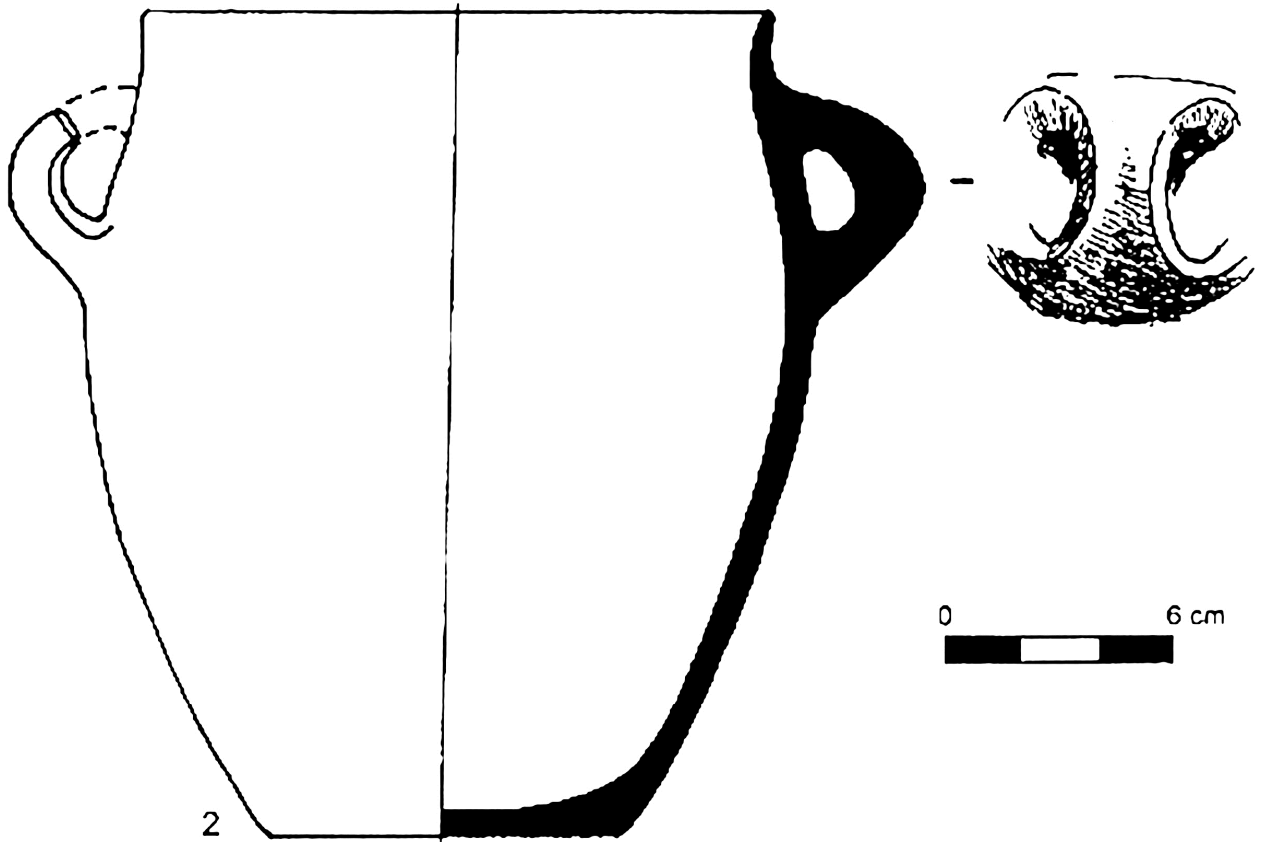
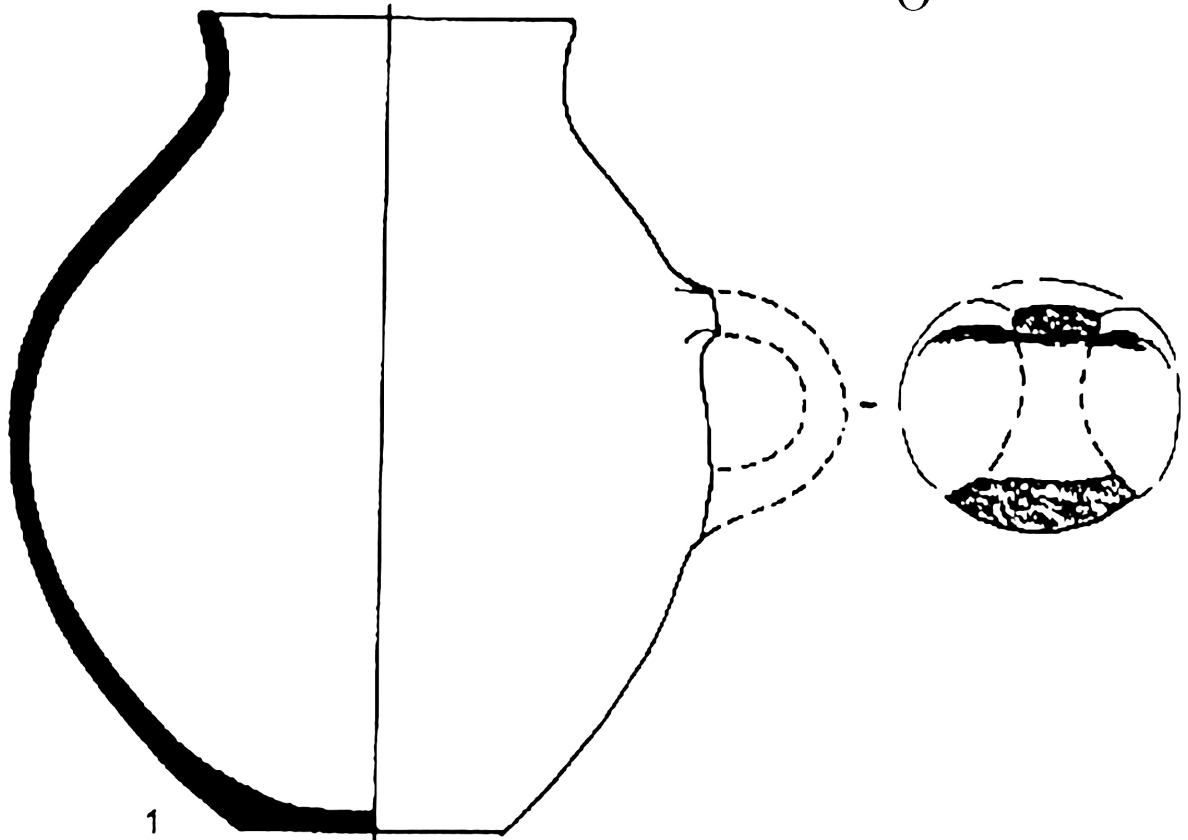

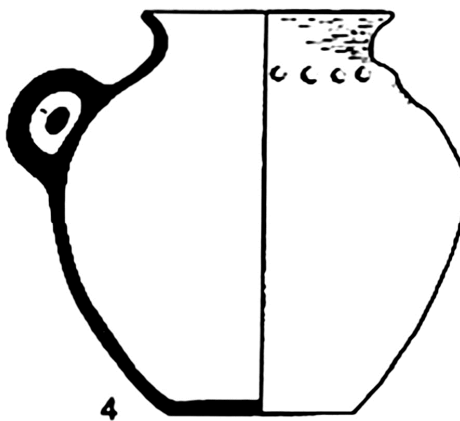
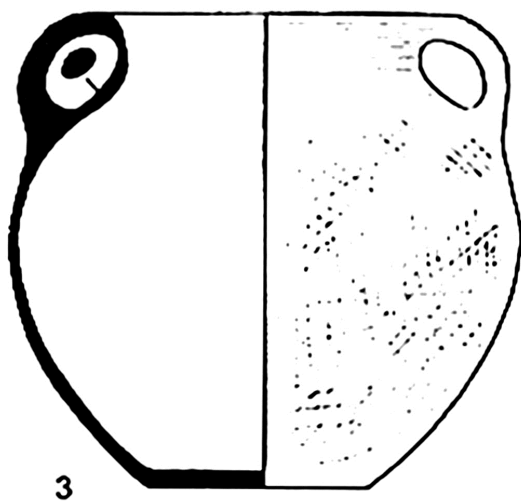
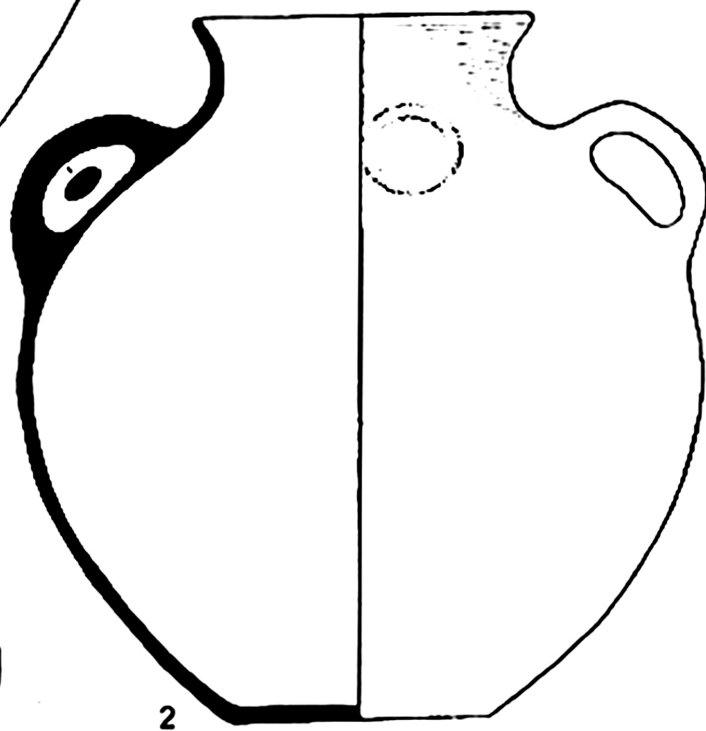
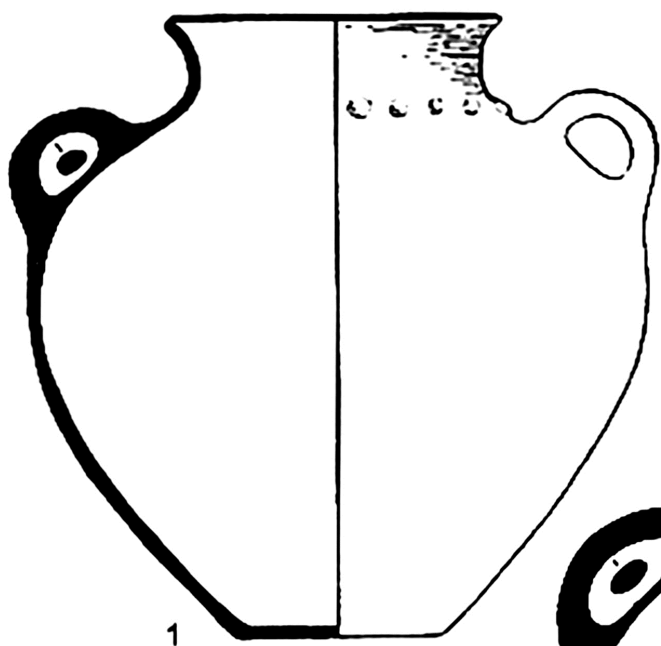

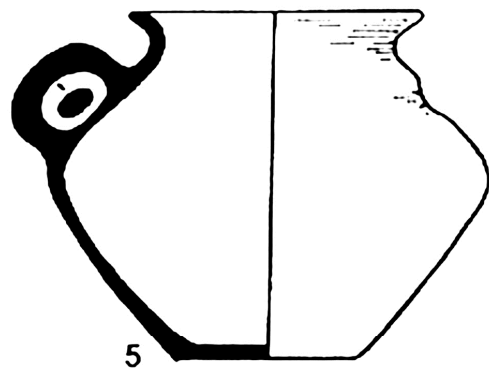
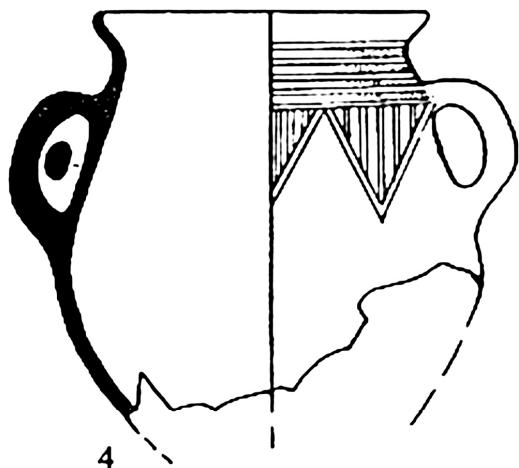
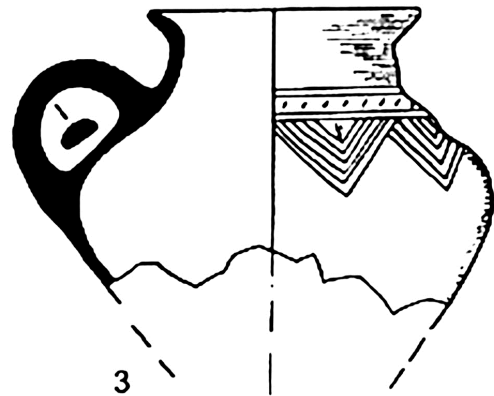
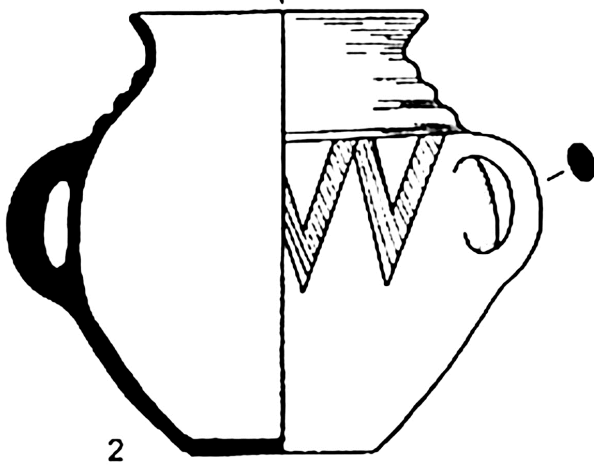
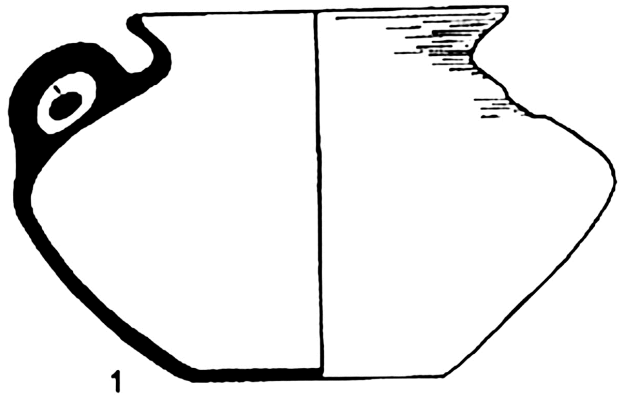
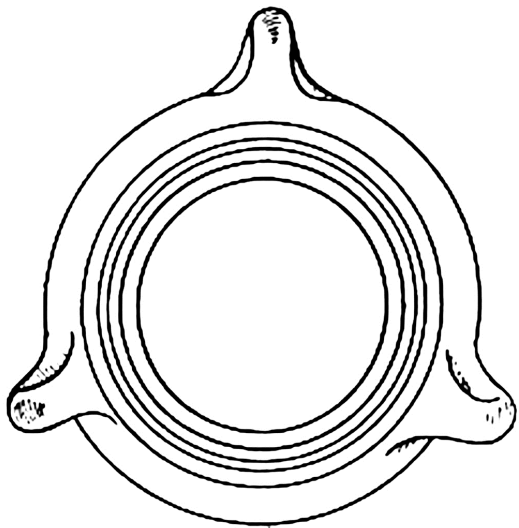

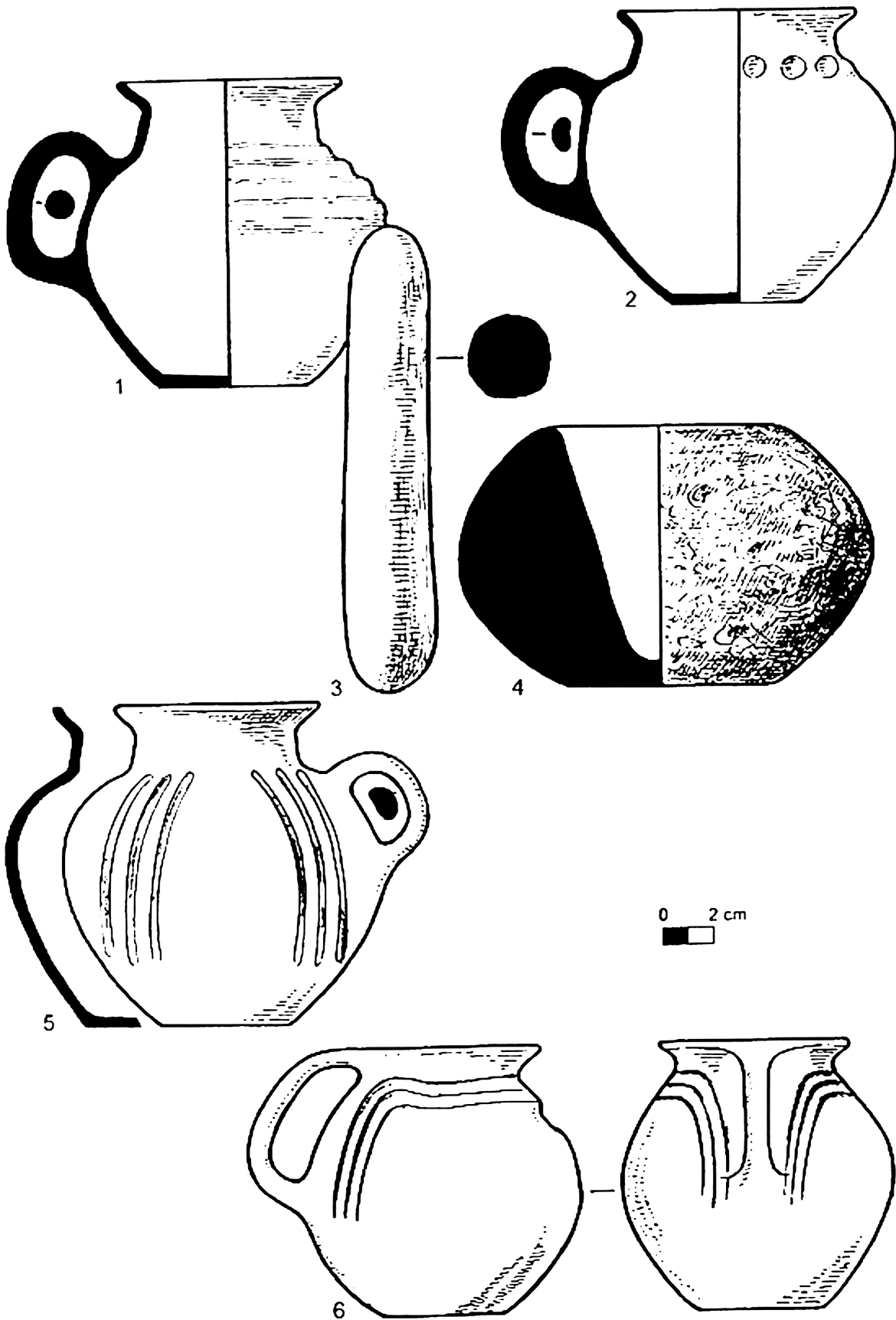

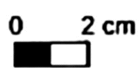
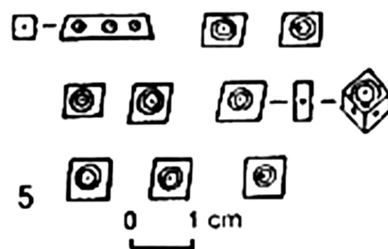
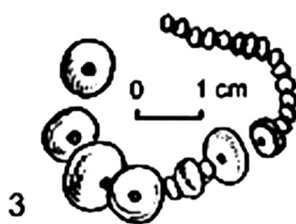
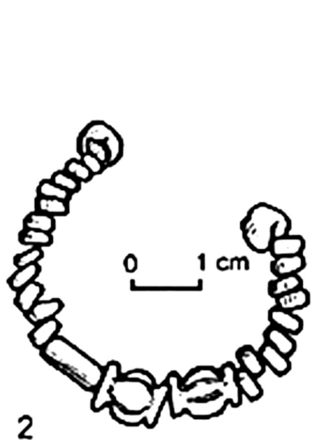
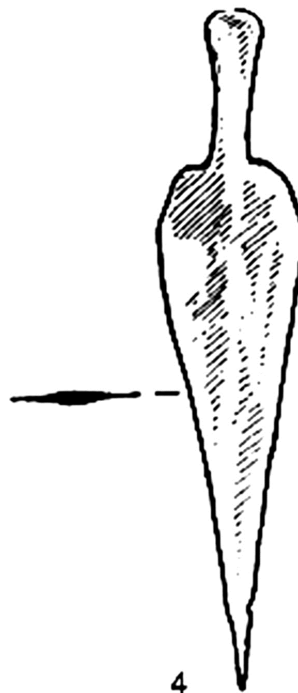
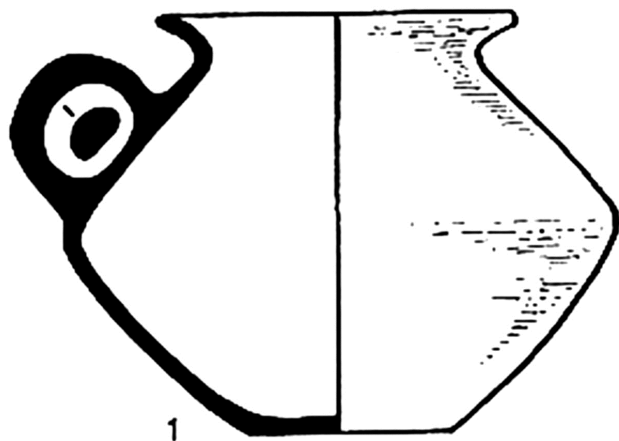

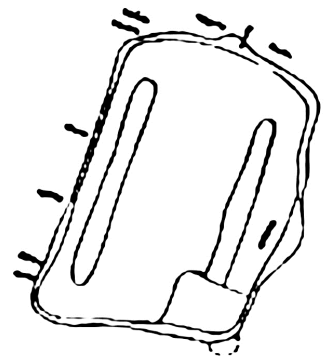
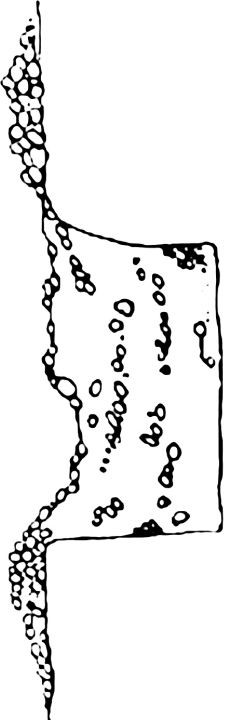
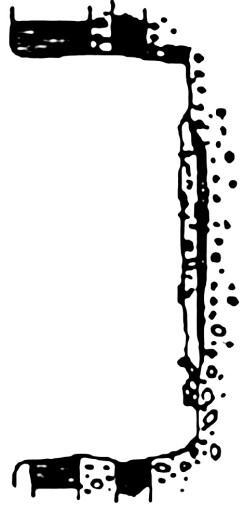
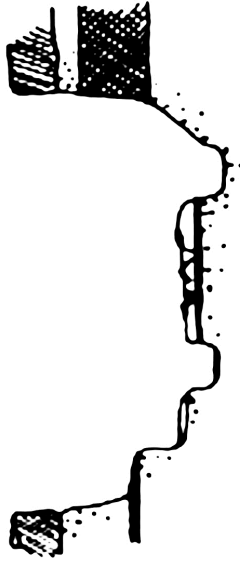
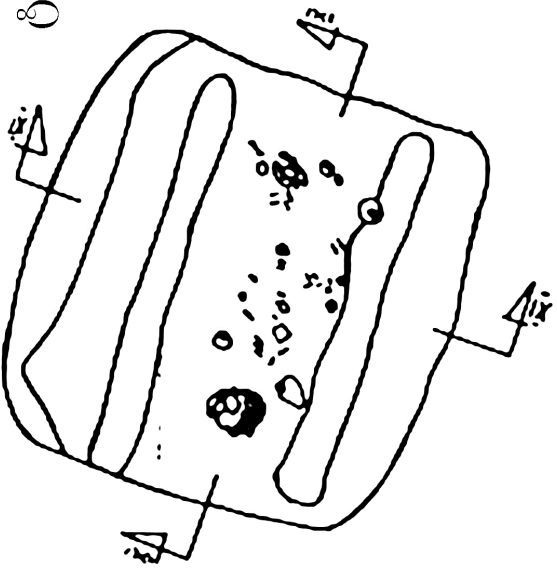

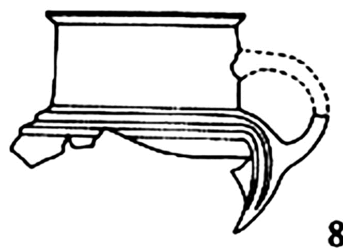
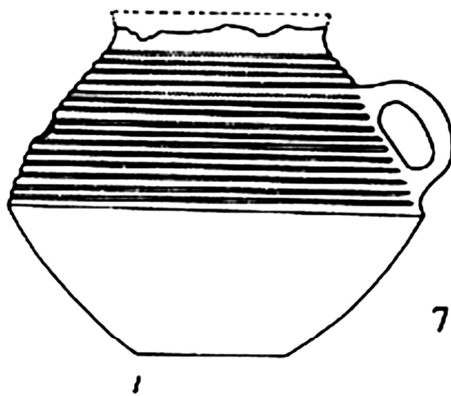
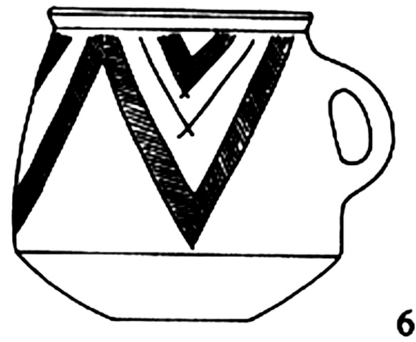
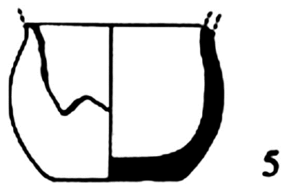
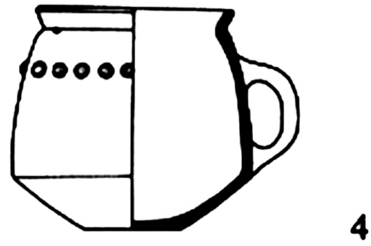
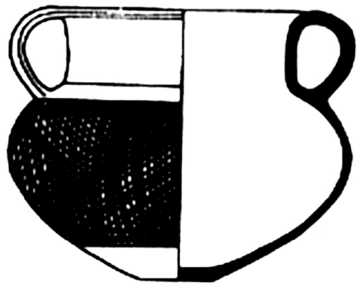

0 2 5 cm

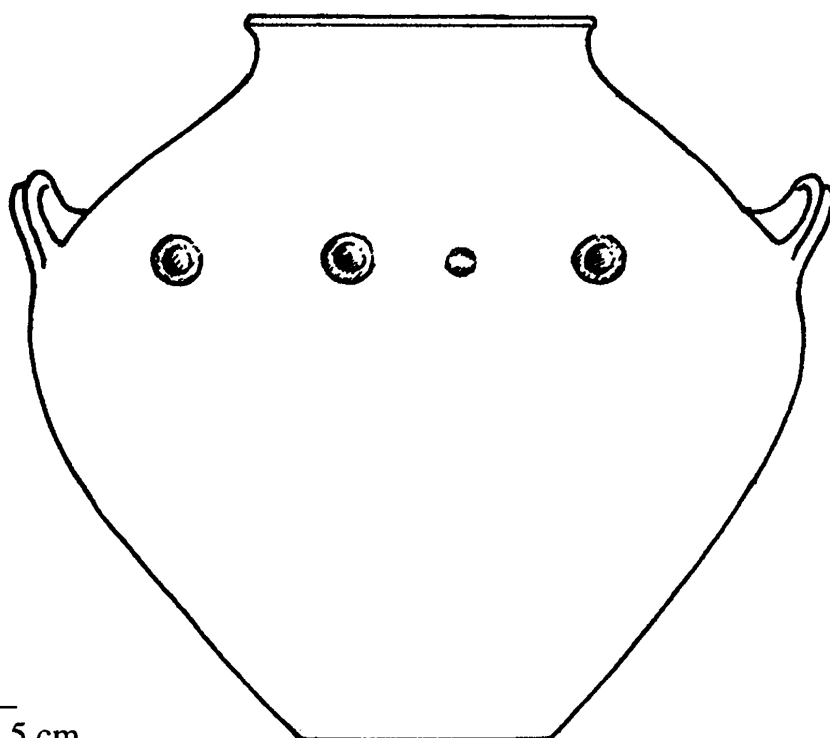
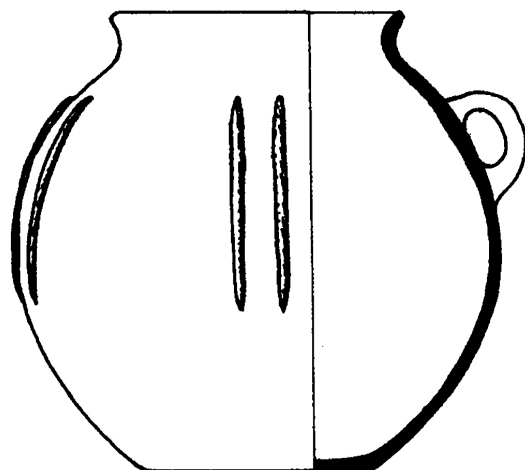

0 2 5 cm



0 2 5 cm

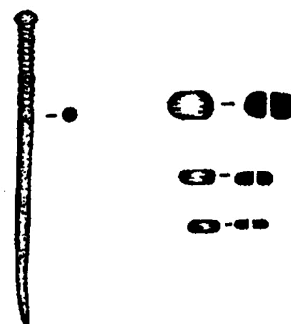

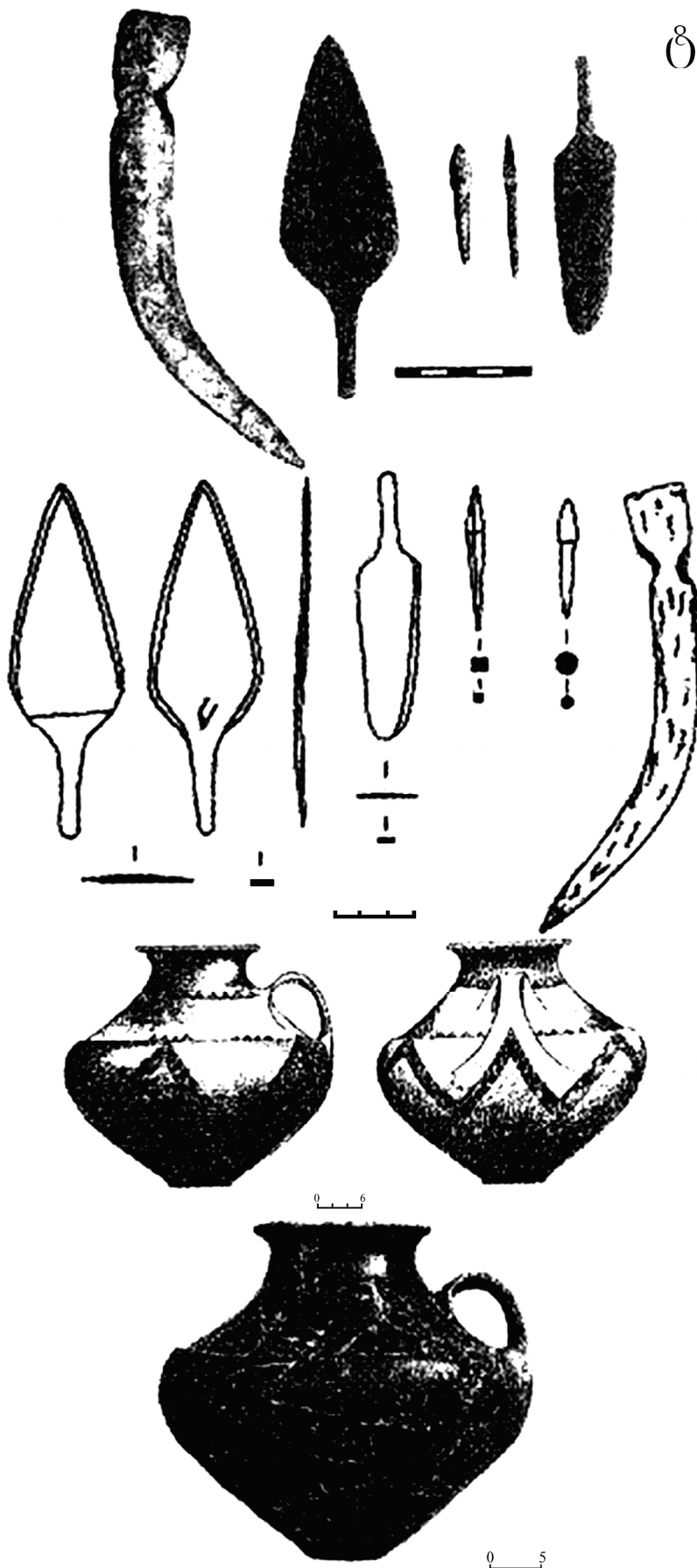

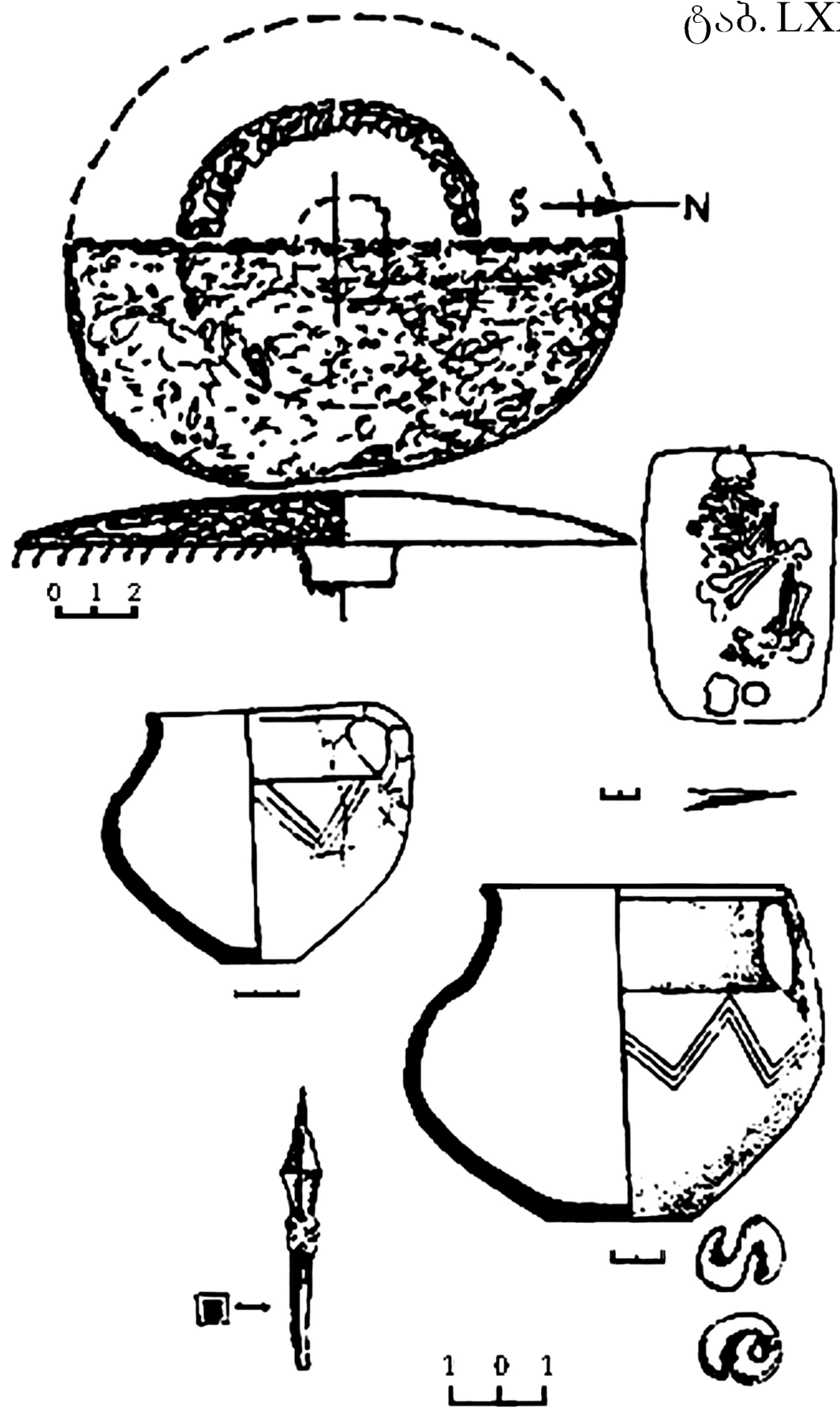

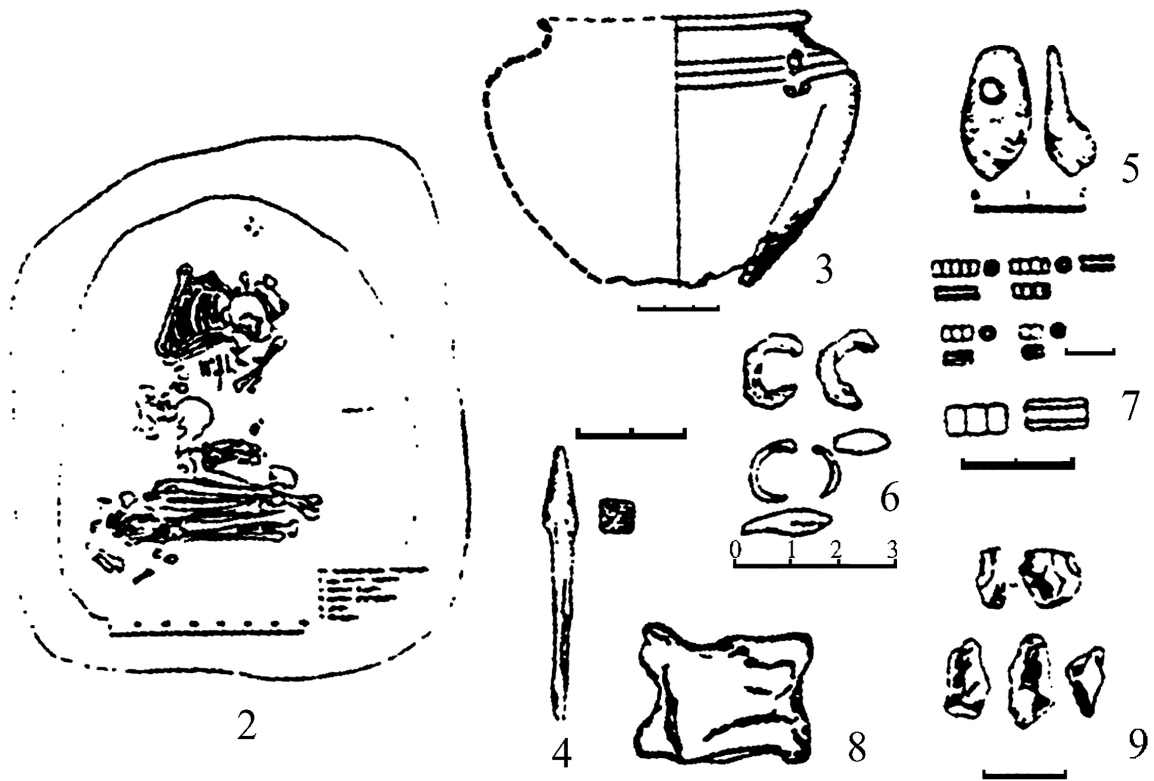
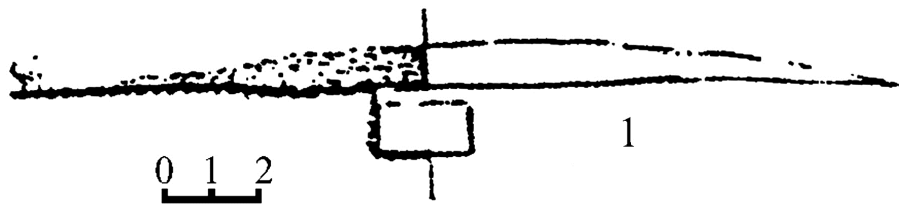
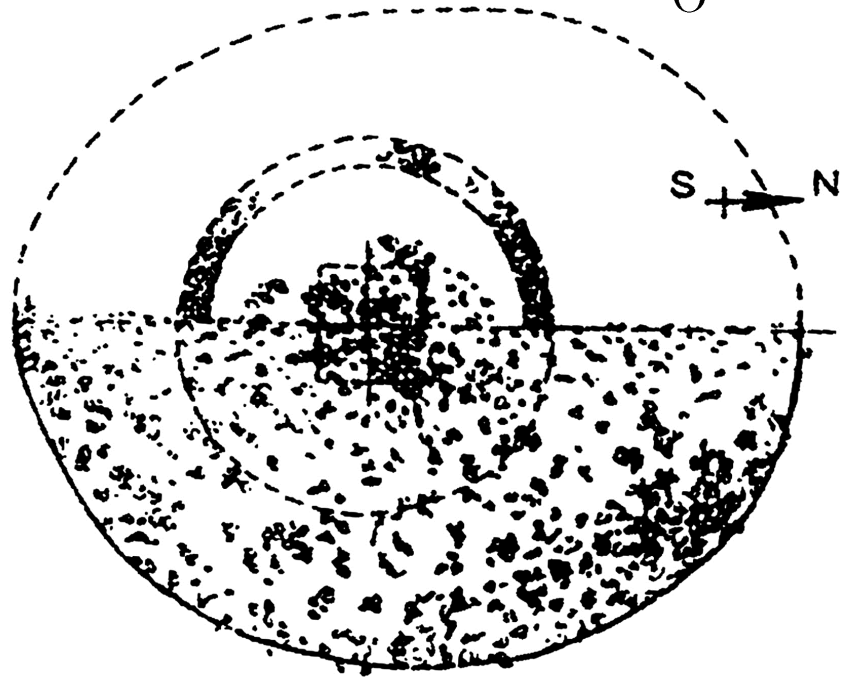



0 1 2

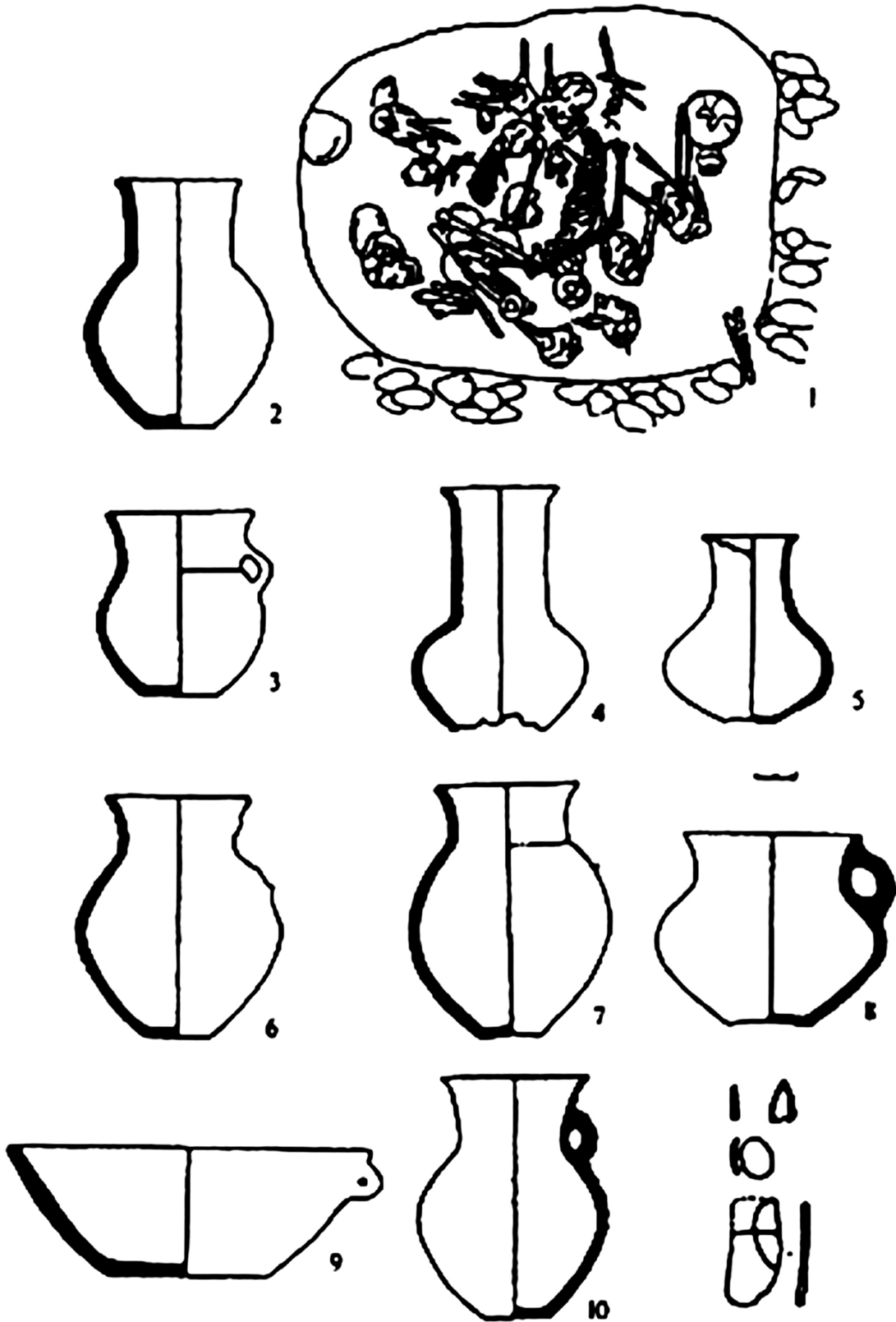

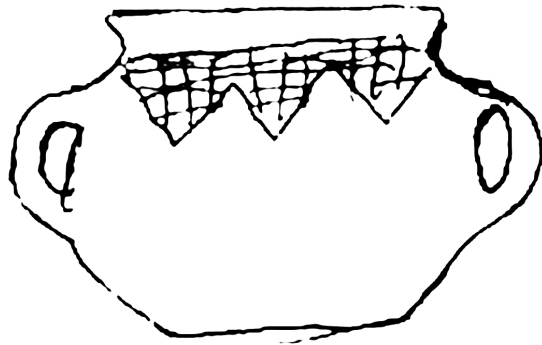
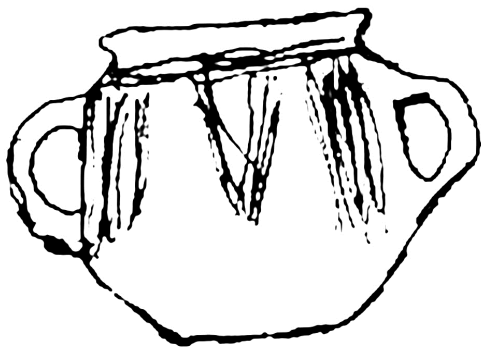
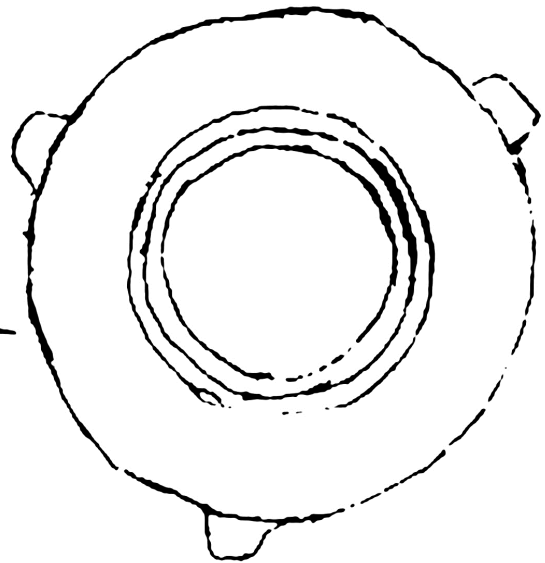
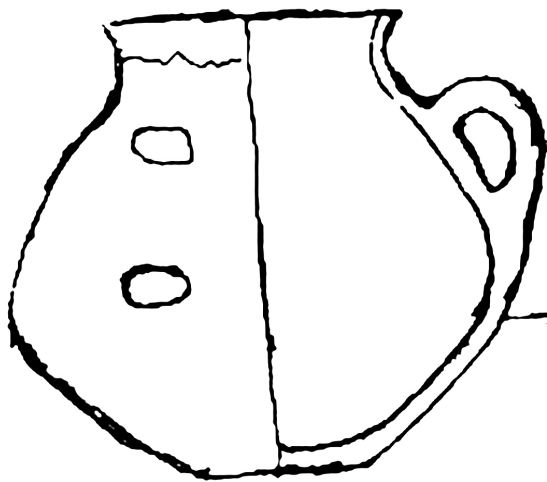
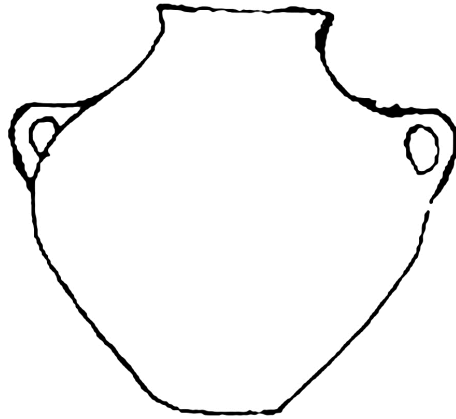
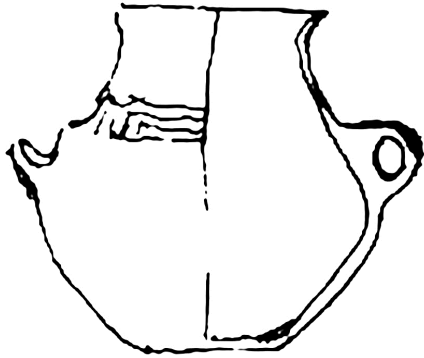
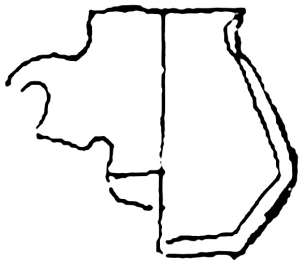

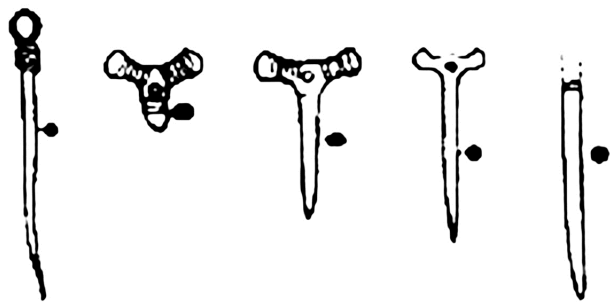

0 1 2

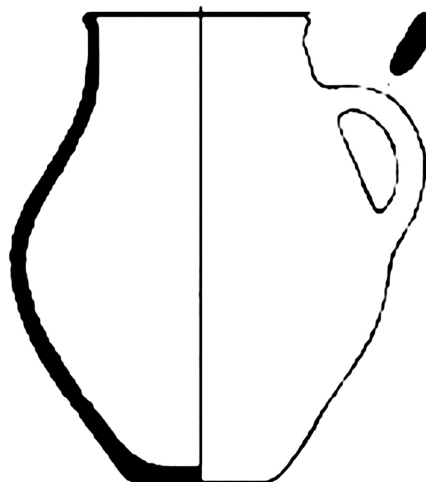
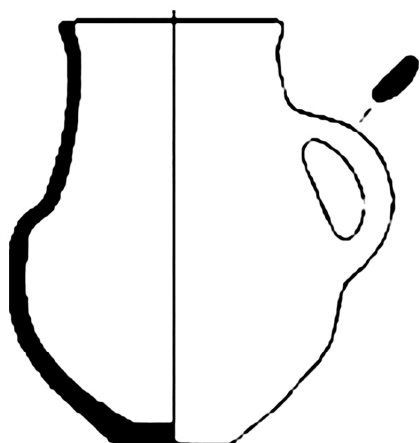
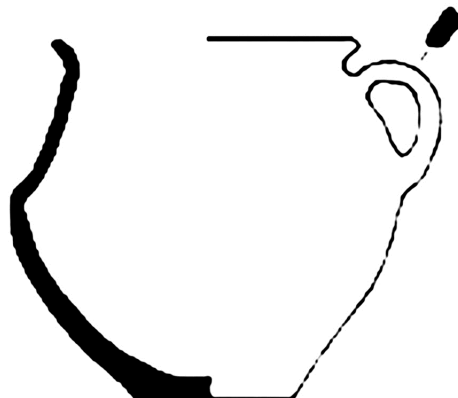
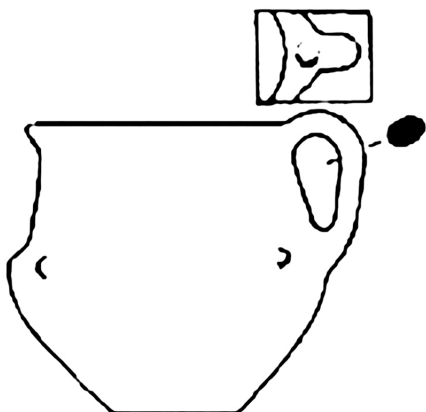
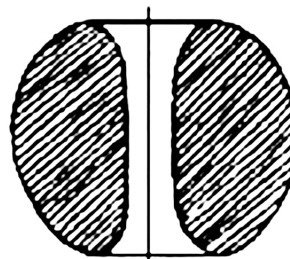

0 2 4



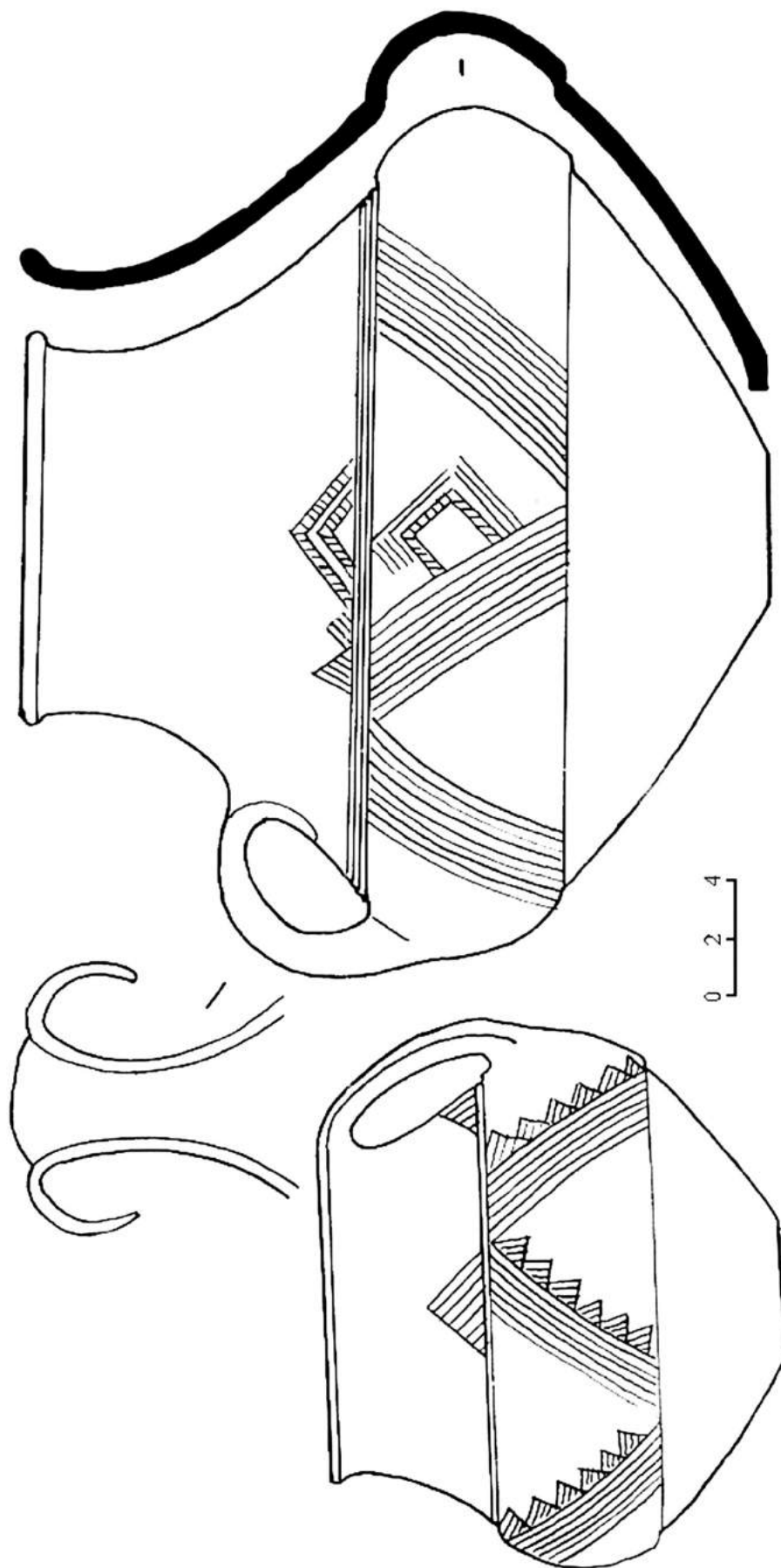

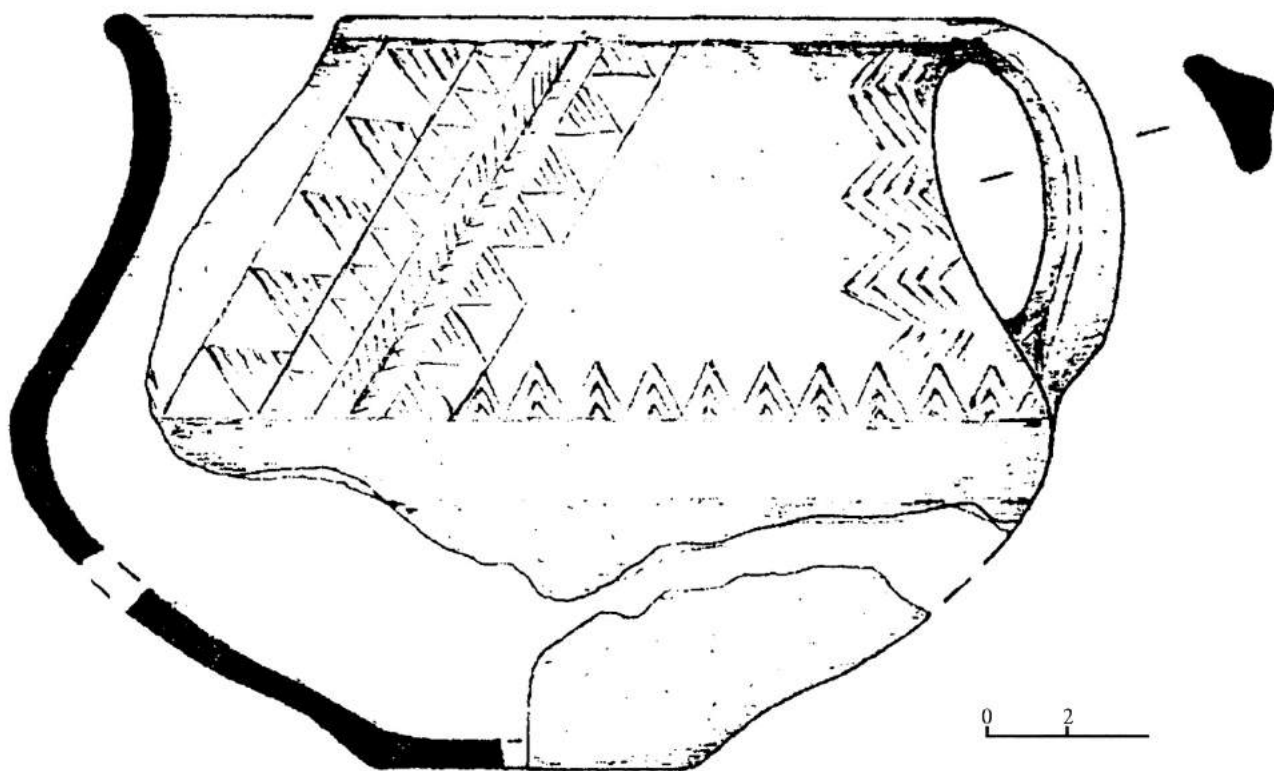
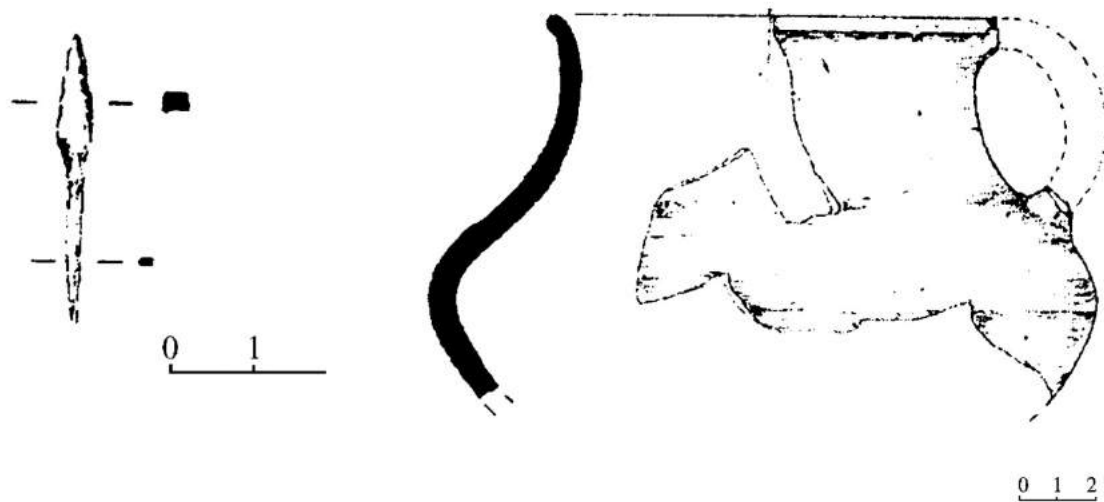

ՉՏԾ. LXXXIV

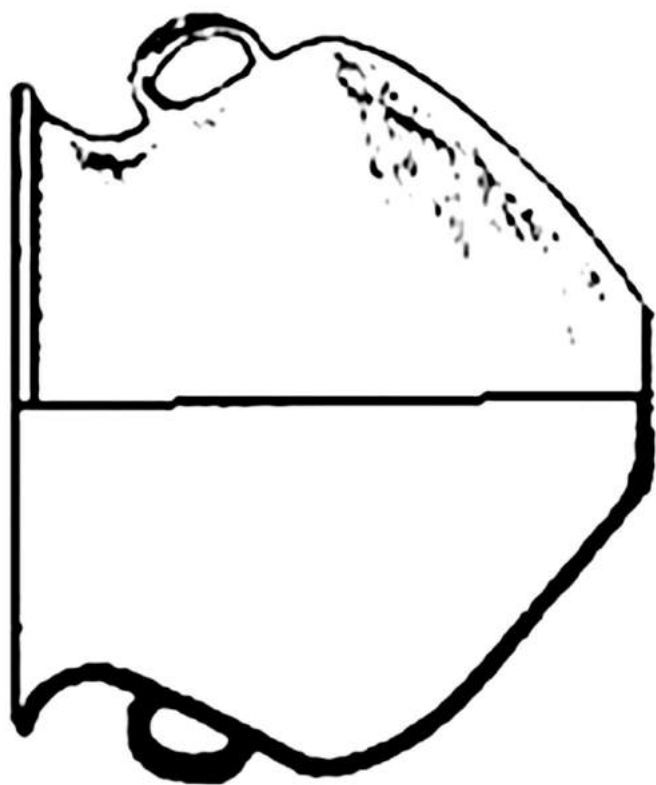

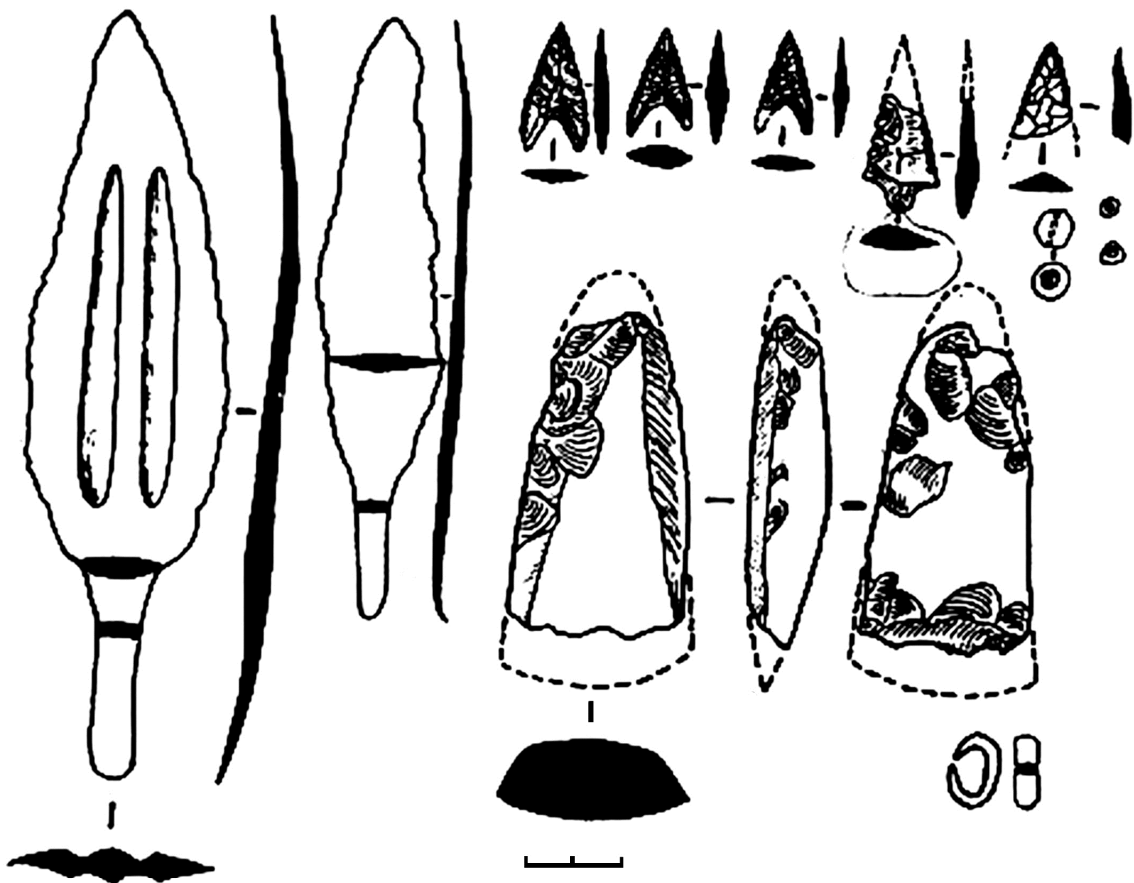
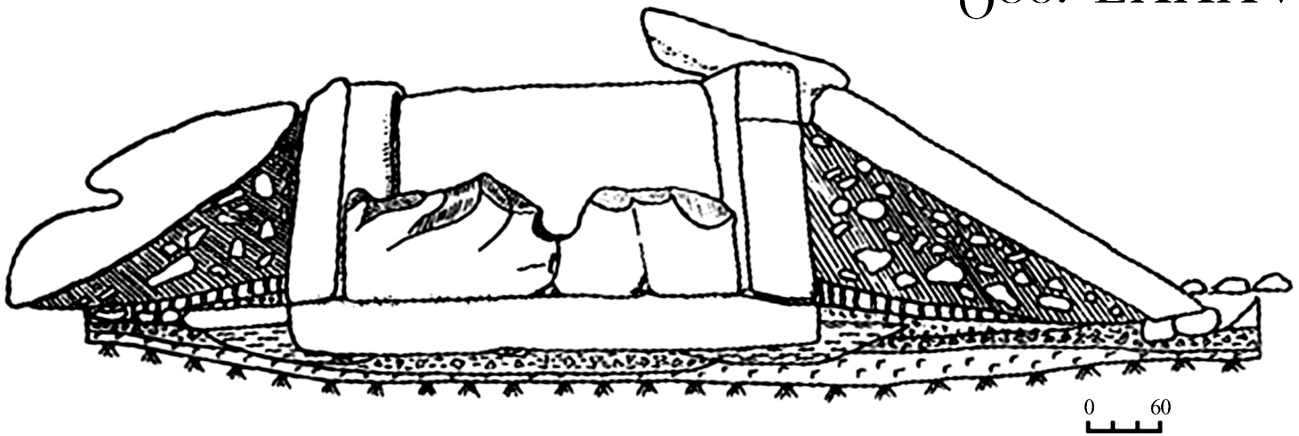

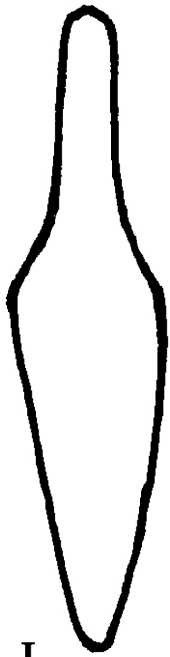

I

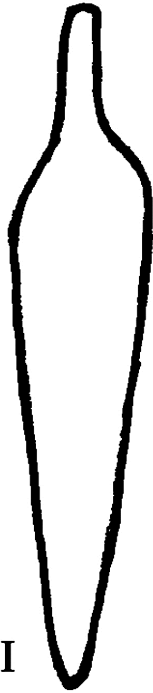

II

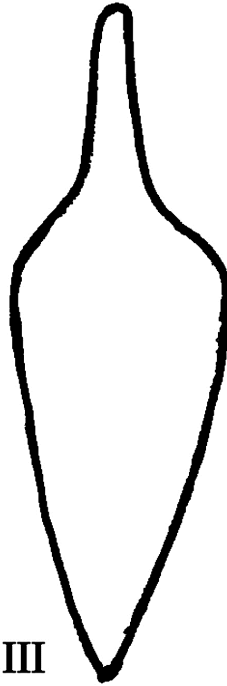

III

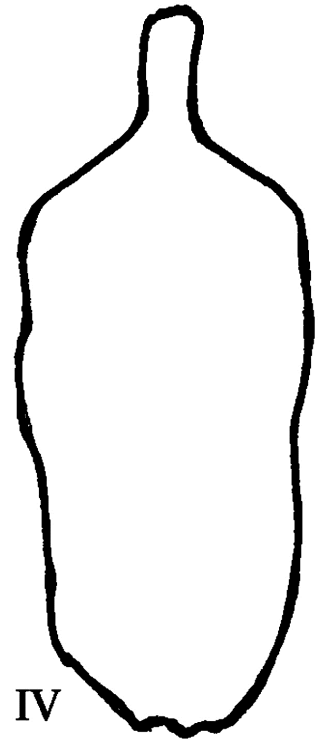

IV



V

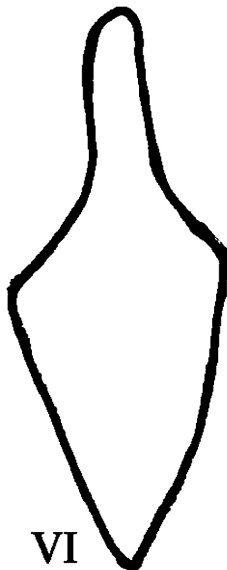

VI



VII

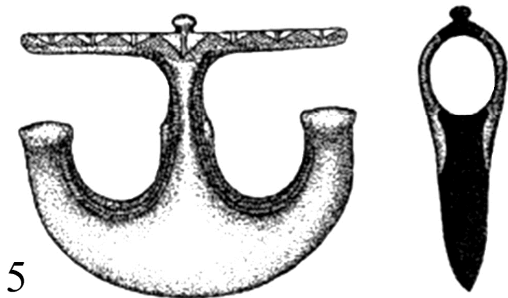
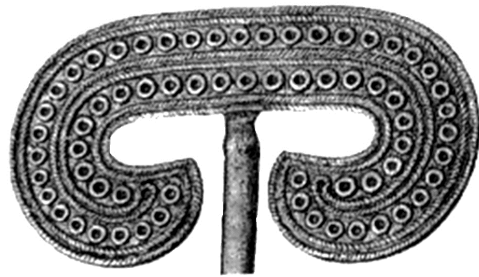

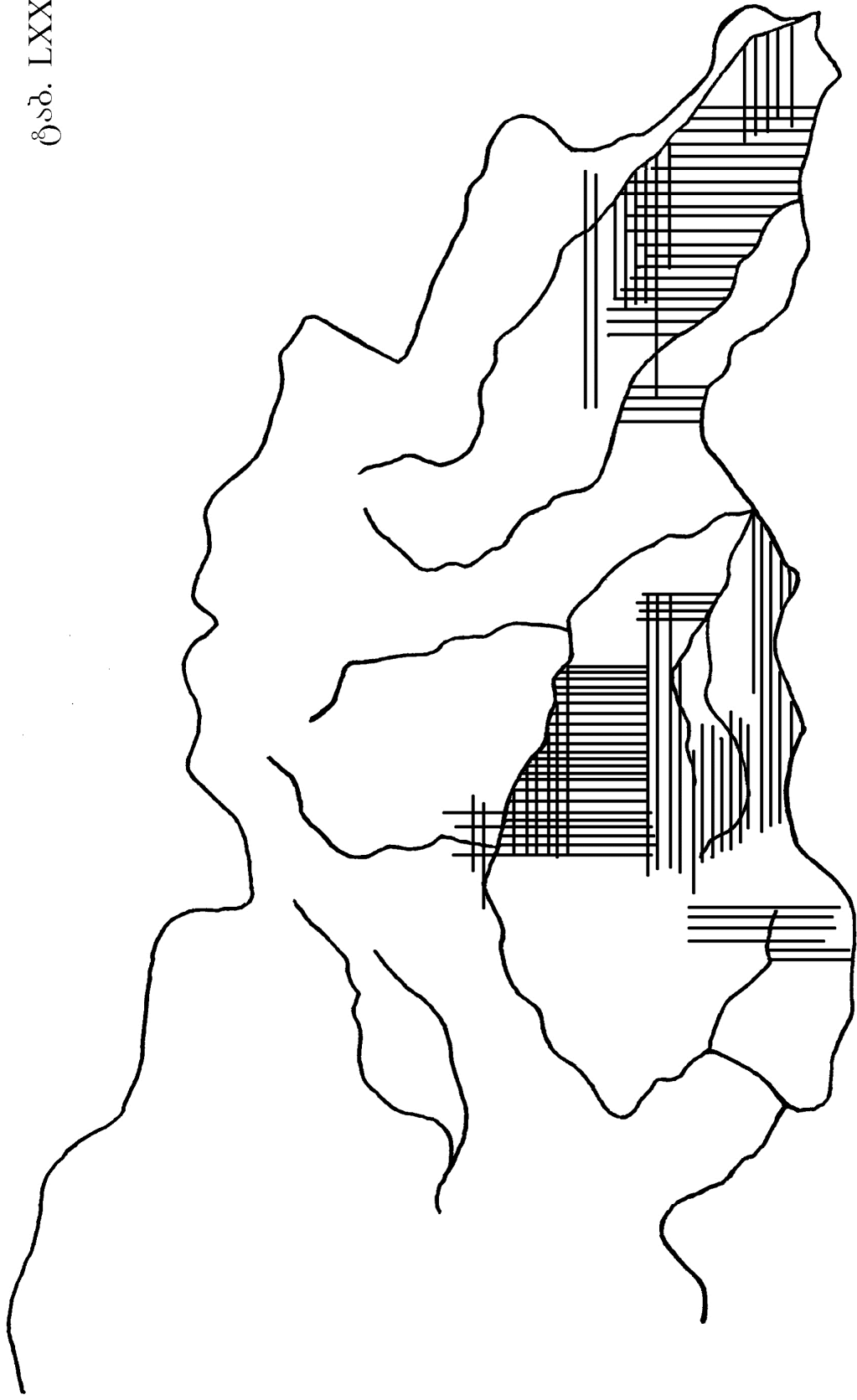

მარტყოფილი მარტყოფილი და ბედეური მარტყოფილი კონცენტრაციის ძირითადი ზონები

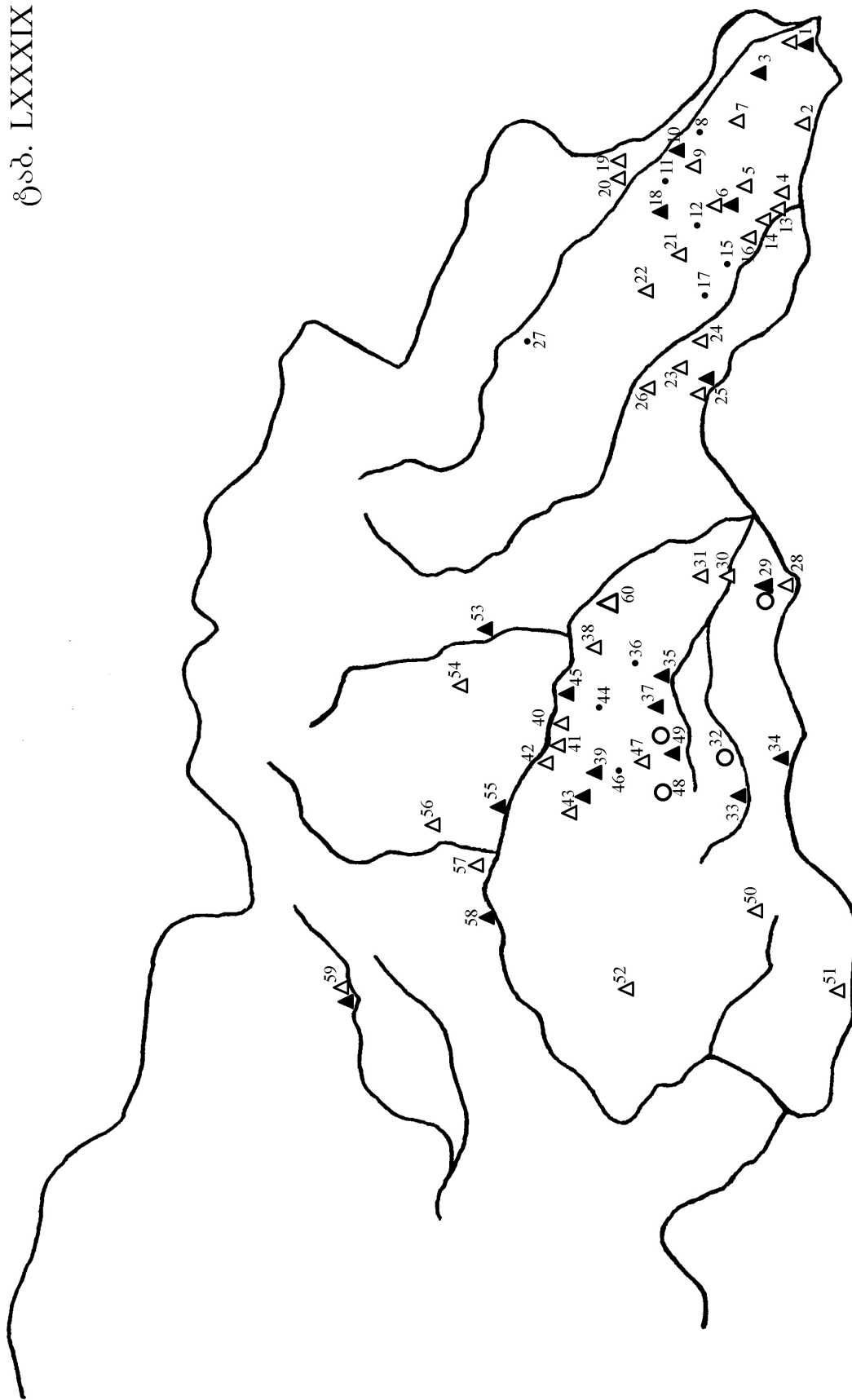

- △ - მტკვარაქს-მარტყოფელი კერამიკის შემცველი ყორღანები
- ▲ - ბეღენური კერამიკის შემცველი ყორღანები
- - შერეულკერამიკიანი ყორღანები
- - გაურკვეველი ყორღანები

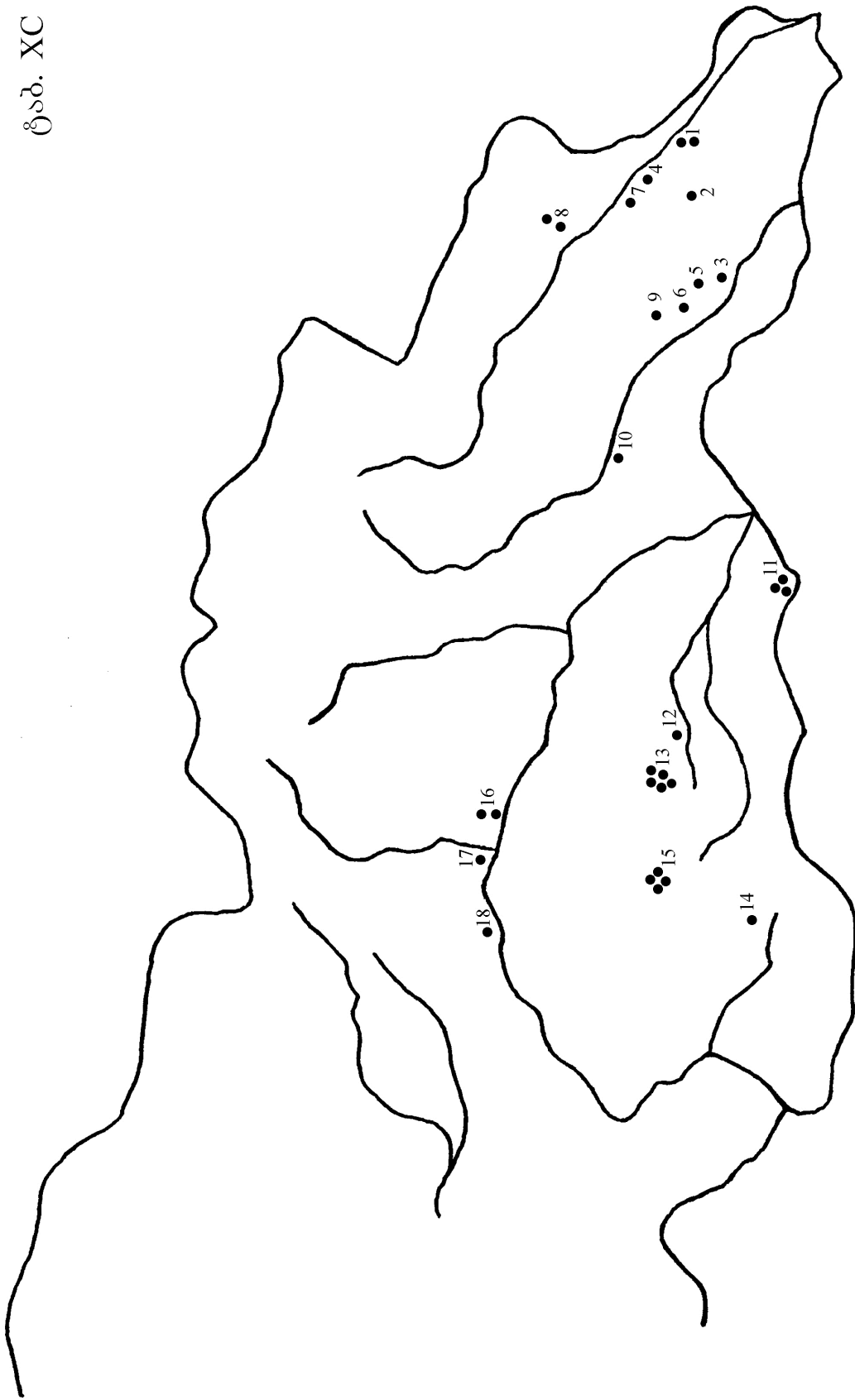

ხის ოთხოვალა ქტლის გაგერცედეკების რუკა

- 1 - წნორის I, II; 2 - ხრამების I; 3 - თეთრიქების IV; 4 - ანაგის I; 5 - ხისისწყალი; 6 - კაჭრეთი (1981); 7 - ბაკურციხე; 8 - ანანაურის №3; 9 - ზიანის №1; 10 - მარტყოფის №3; 11 - სადახლო; 12 - ტყემლარის №4; 13 - ბელქნის №1,4,5,8,10; 14 - ფარავანი; 15 - თრიალეთის XII, XXIV, XXV, XLVI; 16 - ხელოუბნის №2, 4; 17 - თედოწმინდა; 18 - ბერიკლდეების №1

შინაარსი

ადრეული ყორღანების გავრცელებისათვის საქართველოში.....	5
ადრეული ყორღანული სამარხები.....	35
The Earlier Period Kurgans in Georgia Summary :.....	65
ლიტერატურა:.....	67
ტაბულების აღწერილობა:.....	72
Description of the Plates:.....	75
ტაბულები:.....	77



www.mtsignobari.ge

დაიბეჭდა შპს „მნიგნობარის“ სტამბაში
0102, ქ.თბილისი, დ. აღმაშენებლის გამზ. #40

