

19

# מדינת ישראל

משרד ראש הממשלה

(ארביב)

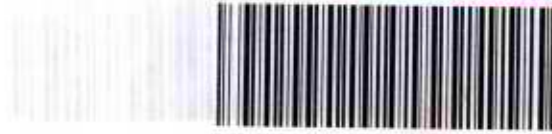

שם תיק: לשכת ראש הממשלה מנחם בגין - אריאל. כרך ב'

מזהה פיזי: **גל-12856/38**

מזהה פריט: R00047jx

כתובת: 2-106-8-7-6 תאריך הדפסה: 10/02/2022

„אריאל“

סרען תל-אביב

„אריאל“

512



תיק מס.

169-18

תאריך: 16.9.18

12856/38

# נציגות תעשיינים באריאל

15.12.83

ט' בסבת התשמד"

169-18

כבוד ראש הממשלה,

נציגות התעשיינים באריאל מברכת את ראש הממשלה לרגל בקורו בישוב.  
אזור התעשייה באריאל הוקם ב 1981 וכולל בתוכו 12 מפעלים פעילים המעסיקים כ 100  
עובדים, מתוכם 70% תושבי אריאל והסביבה.  
תחומי הפעילות של המפעלים הם: אלקטרוניקה, מחשבים, פלסטיקה, קרור, מתכת  
ערינה ותכשיטים.  
לפרות פרק הזמן הקצר מאז קם אזור התעשייה, נמצאים המפעלים בתנופת פתוח מתמדת,  
כאשר רוב הייצור מיועד לייצוא.  
כתעשיינים אשר בפעילותם היום-יומית תורמים לבסוס הישוב היהודי בשומרון ולהעמקת  
הקשר בין המתיישבים לסביבה הטבעית, הננו רואים כערך עליון מצד גורמי הממשלה את  
פתוח התעשייה וכן קביעת מדיניות אשר "תדחוף" הקמת מפעלים שיאפשרו תעסוקה  
ל- 100,000 המתיישבים היהודים בשומרון.

בהזדמנות זו, הרשה לנו להפנות קריאה לממשלה, לקבלת החלטה למתן  
תמיכה מסיבית להקמת תעשיות עתירות מדע בשומרון, אשר בעצם פעילותן ומיקומן  
יפריחו את נחלת אפריים ונזכה לברכת "ושבו בנים לגבולם".

כברכה,  
ח. קליין.

"Good day"

1911

Dear Sir,

I have the pleasure to inform you that the  
 first of the new series of stamps will be  
 issued on the 1st of the month. The  
 designs are of a high order of  
 artistic excellence and will  
 be well received by the public.  
 The new series will consist of  
 stamps of the following denominations:  
 1/2, 1, 2, 3, 4, 5, 6, 7, 8, 9, 10, 15, 20, 25, 30, 35, 40, 45, 50, 60, 70, 80, 90, 100, 150, 200, 250, 300, 400, 500, 600, 700, 800, 900, 1000.

I am, Sir, very respectfully,  
 Yours faithfully,  
 W. G. ...

W. G. ...  
 Secretary



ORPAL

פלוטקין את אלפמן  
תכשיטים וחפצי חן בע"מ  
"אורפל"

א ר י א ל



174



173



149



123

מפעל תעשיית  
העליות והתחתיות  
בירושלים

פ.ד.ח.פ.

Polishing of eliot stones  
Jewelry factory

ELIOT STONES POLISHING P.O. BOX 500 - TEL AVIV - ISRAEL TEL: 5235555 FAX: 5235555 ATT: ORNAT

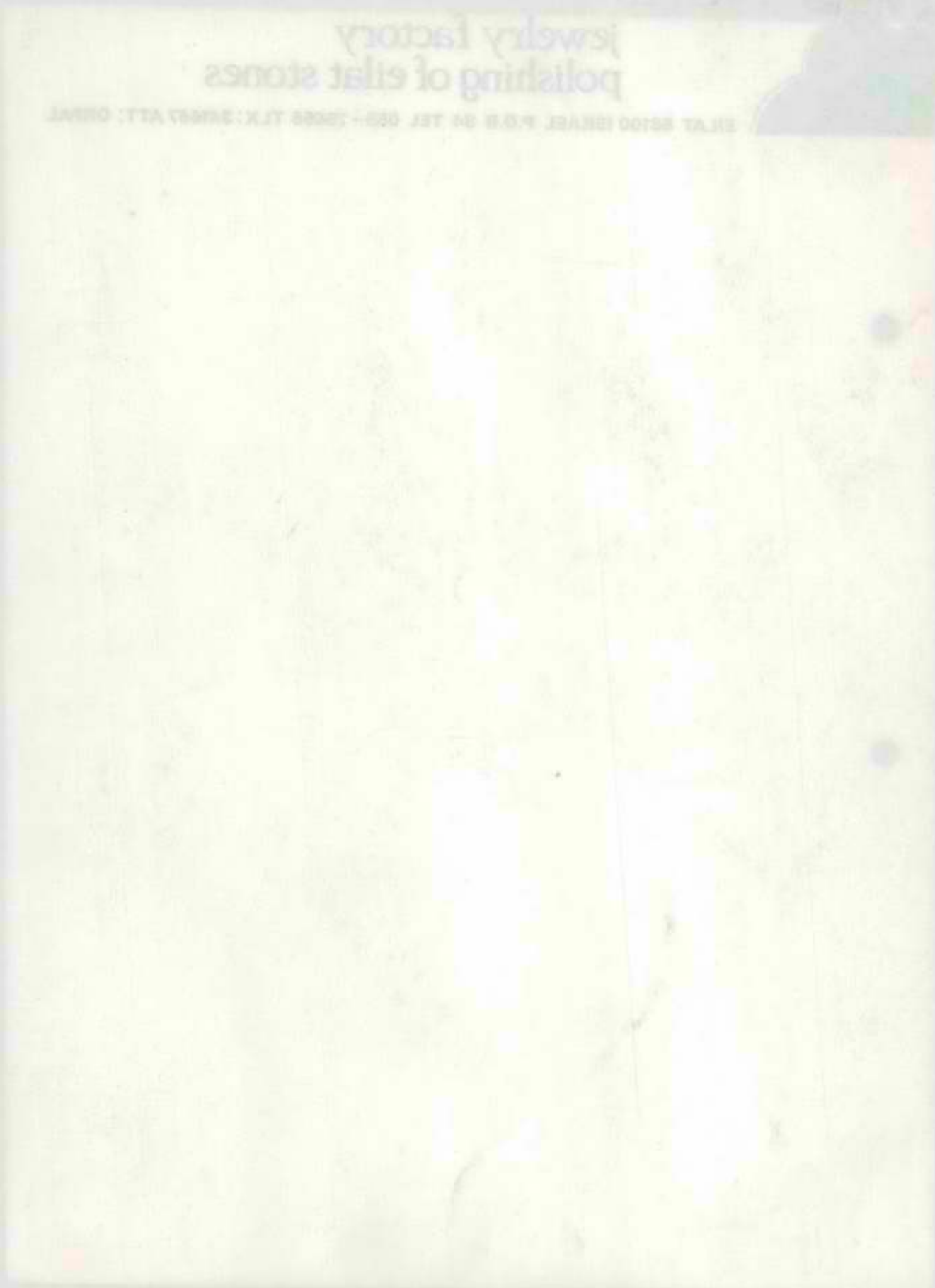



**ARIEL QUALITY GASKETS Ltd**  
GASKETS and METAL MANUFACTURERS  
SPECIALISED IN AVIATIONS and VEHICLES

---

*Abuaf Jacques*

General Manager

*Abuaf Jacques*

---

FACTORY: ARIEL • OFFICE: 22, COMMERCIAL CENTER WEIZMAN  
TEL. 054-221255, RAMLA - ISRAEL

# ARIEL QUALITY GASKETS



Zvi Einat

Factory: Ariel . Office: 22 Commercial Center Weizman, Ramla-Israel  
Tel. 054-221255 . Telex: 341730 , att. Ariel Gaskets

# QUALITY GASKETS



ARIEL is the main Israeli manufacturer of gaskets for vehicles and aircraft.

This company is supplying the Israeli army and airforce which proves its high standard.

The opening of a new enterprise consisting of the most up to date

equipment is producing gaskets of the highest quality to any qualification in the minimum time and at low cost.

Ariel has to its credit over three thousand gaskets supplied to the European and Japanese market, and can manufacture to any model required.

ARIEL est le principal fabricant israélien de joints d'étanchéité, capable de satisfaire aussi bien les besoins du marché automobile que ceux de l'aéronautique.

La position de fournisseur privilégié des industries militaires et aéronautiques israéliennes constitue la plus éloquente des références et témoigne de son aptitude à concevoir et à fabriquer des joints selon les normes les plus exigeantes.

L'entreprise inaugure une nouvelle unité de production ultra-moderne qui lui permet de répondre à toute demande dans sa spécialité, dans les meilleures conditions de qualité, de prix et de délais. Elle dispose d'une gamme de plus de trois mille références, dont des joints pour les principaux modèles de voitures européennes et japonaises.

Elle est à même de réaliser selon vos spécifications tous modèles que vous voudrez lui soumettre.



**ARIEL QUALITY GASKETS Ltd**

GASKETS and METAL MANUFACTURERS  
SPECIALISED IN AVIATIONS and VEHICLES



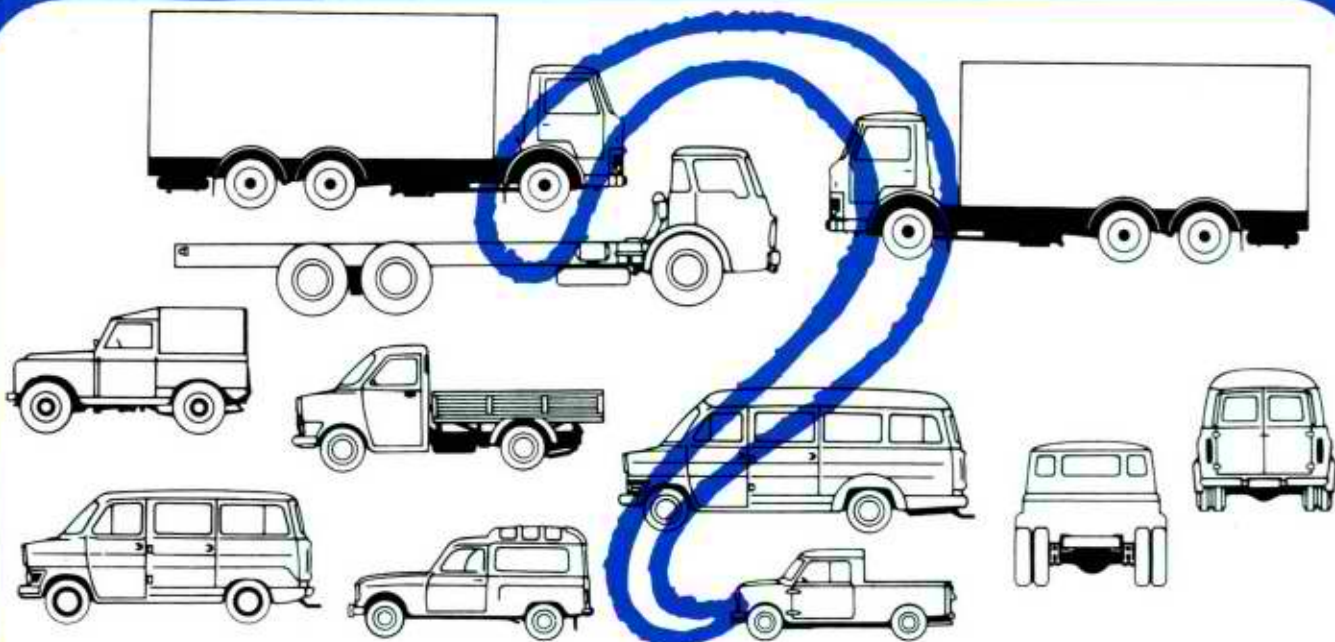

# GASKETS ?

we are the people for you!

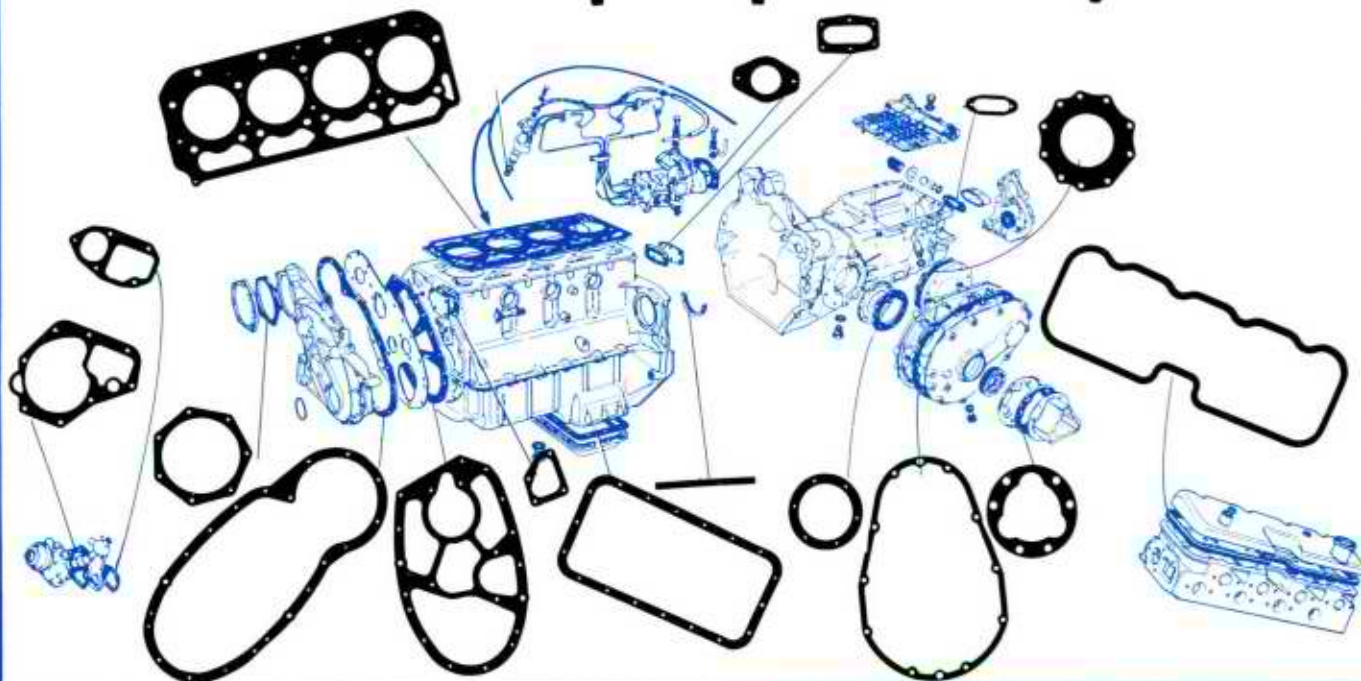

**ARIEL QUALITY GASKETS Ltd**

GASKETS and METAL MANUFACTURERS  
SPECIALISED IN AVIATIONS and VEHICLES

# ARIEL QUALITY GASKETS



Zvi Einat

Factory: Ariel . Office: 22 Commercial Center Weizman, Ramla - Israel  
Tel. 054-221255 . Telex: 341730 , att. Ariel Gaskets



TECH. ELECTROMECHANICAL INDUSTRIES LTD.

*A. King*  
VICE PRESIDENT

ISRAEL: Ariel-Shomron, Industr. Zone, P.O.B. 33425 T-A  
Tel. (03) 96 64 33, Telex: Betam-IL 32139



**TECH. ELECTROMECHANICAL INDUSTRIES LTD.**

*A. Y. Grozbord*  
PRESIDENT

ISRAEL: Ariel-Shomron, Industr. Zone, P.O.B. 33425 T-A  
Tel. (03) 966433. Telex: Betam-IL 32139

# technical data

	MODEL 107	MODEL 117	MODEL 109	MODEL 119
<b>Physical characteristics.</b>				
Form	7 Dot Vertical col.	7 Dot Vertical col.	9 Dot Vertical col.	9 Dot Vertical col.
Size	Φ 48 mm. 1.9" L 84.5 mm. 3.34"	Φ 48 mm. 1.9" L 84.5 mm. 3.34"	Φ 55 mm. 2.2" L 85 mm. 3.4"	Φ 55 mm. 2.2" L 85 mm. 3.4"
Weight	113 gr. 4.0 oz.	113 gr. 4.0 oz.	145 gr. 5.2 oz.	145 gr. 5.2 oz.
<b>Power consumption</b>				
Voltage	Volt 40±5%	Volt 30±5%	Volt 40±5%	Volt 30±5%
Current	4.0 Amp. Peak per solenoid	2.5 Amp. Peak per solenoid	4.0 Amp. Peak per solenoid	2.5 Amp. Peak per solenoid
Puls	350—420 m/sec	350—420 m/sec	350—420 m/sec	350—420 m/sec
<b>Print characteristics</b>				
Font	7 x 7 Matrix	7 x 7 Matrix	9 x 9 Matrix	9 x 9 Matrix
Size of needle	0.36 mm. — 0.143"	0.36 mm. — 0.143"	0.36 mm. — 0.143"	0.36 mm. — 0.143"
Print speed	200 char/sec.	200 char/sec	180 char/sec.	180 char/sec.
Frequency of needles	up to 1400 HZ	up to 1400 HZ	up to 1400 HZ	up to 1400 HZ
Stroke of needle	0.38 mm. — 0.015"	0.50 mm. — 0.020"	0.38 mm. — 0.015"	0.50 mm. — 0.020"
Transfer medium	nylon ink ribbon	nylon ink ribbon	nylon ink ribbon	nylon ink ribbon
No. of copies	1 + 5	1 + 5	1 + 5	1 + 5
<b>Environment</b>				
Operating temp.	-10°C to +50°C	-10°C to +50°C	-10°C to +50°C	-10°C to +50°C
Storage temp.	-40°C to +90°C	-40°C to +90°C	-40°C to +90°C	-40°C to +90°C
Humidity	0°C to +95°C	0°C to +95°C	0°C to +95°C	0°C to +95°C
<b>Service Life</b>	200x10 <sup>6</sup> char. approx.	200x10 <sup>6</sup> char. approx.	200x10 <sup>6</sup> char. approx.	200x10 <sup>6</sup> char. approx.

# TECH'S DOT MATRIX PRINTHEADS



TECH-ELECTROMECHANICAL INDUSTRIES LTD.  
NEW ADDRESS ISRAEL I. P.O.B. 32425 Tel Aviv ISRAEL  
Ariel Shomron, Industr Zone  
P.O.B. 33425 Tel-Aviv  
Tel.: (03) 96 64 33



# model TC 107

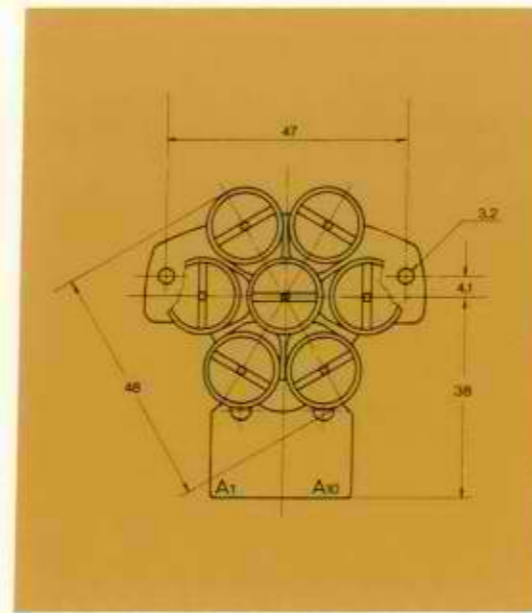
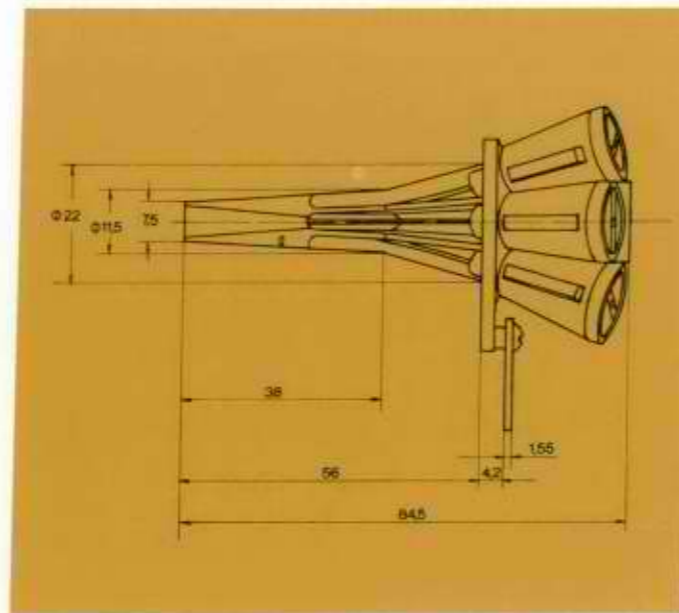

# introduction

The Matrix Printhead is the heart of all Dot Matrix printers and teleprinters. It is therefore important that the Printhead will be reliable and well designed. Models No. 107, 117, 109, 119, are reliable Printheads, utilizing the best of material and provide excellent print quality during the service life of the unit.

# design

Models No. 107, 117, 109, 119, consist of a body of radial design supporting seven or nine solenoids from which the needles are guided thru stainless steel guide tubes to a ruby needle guide in which the needles are vertically arranged, at very fine tolerances. The Printhead is designed for easy mounting with 2 No. 6-32NC screws. It is available with a printed circuit that plugs in to a standard female connector or with a flat cable at user option. The unit is designed for min. dimensions & very light weight, thus requiring a lighter carriage design & a smaller drive motor. Models are also available in mil/spec.

# model TC 109

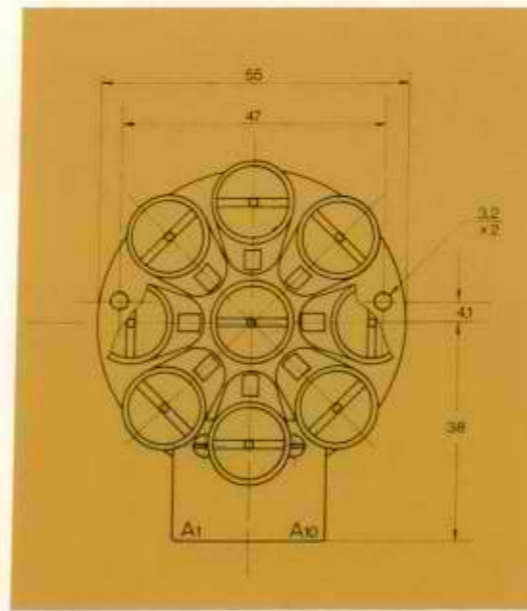
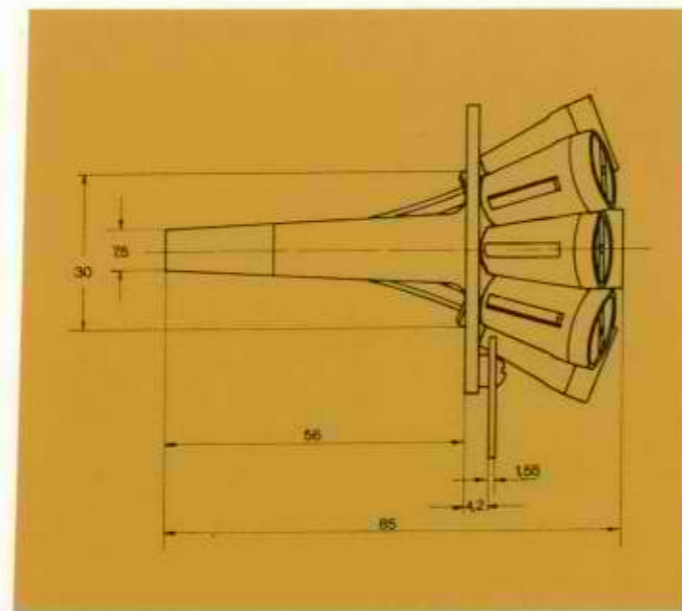

# maintenance

All the models have a service life of approx. 200, x 10<sup>6</sup> characters. At the end of their service life the unit can be refurbished in our plant for additional service life of approx. 200,000,000 characters.

```

TC109 PRINT PATTERN TEST 0123456789@abcdefghijklmnopqrstuvwxyz { | } *
!"#$%&/'()*+,-./0123456789:;<=>?@ABCDEFGHIJKLMNopqrstuvwxyz[\]^_`abcdefghijklmnopqrstuvwxyz{|}~*****TC109 PRINT PATTERN TEST*****
TC109 PRINT PATTERN TEST 0123456789@abcdefghijklmnopqrstuvwxyz { | } *
!"#$%&/'()*+,-./0123456789:;<=>?@ABCDEFGHIJKLMNopqrstuvwxyz[\]^_`abcdefghijklmnopqrstuvwxyz{|}~*****TC109 PRINT PATTERN TEST*****
TC109 PRINT PATTERN TEST 0123456789@abcdefghijklmnopqrstuvwxyz { | } *
!"#$%&/'()*+,-./0123456789:;<=>?@ABCDEFGHIJKLMNopqrstuvwxyz[\]^_`abcdefghijklmnopqrstuvwxyz{|}~*****TC109 PRINT PATTERN TEST*****
TC109 PRINT PATTERN TEST 0123456789@abcdefghijklmnopqrstuvwxyz { | } *
!"#$%&/'()*+,-./0123456789:;<=>?@ABCDEFGHIJKLMNopqrstuvwxyz[\]^_`abcdefghijklmnopqrstuvwxyz{|}~*****TC109 PRINT PATTERN TEST*****
TC109 PRINT PATTERN TEST 0123456789@abcdefghijklmnopqrstuvwxyz { | } *
!"#$%&/'()*+,-./0123456789:;<=>?@ABCDEFGHIJKLMNopqrstuvwxyz[\]^_`abcdefghijklmnopqrstuvwxyz{|}~*****TC109 PRINT PATTERN TEST*****
    
```

1201

# Operators Manual



## Automatic Microfilm Retrieval by VISCO

VISCO™ automatically retrieves images from either blip coded or uncoded roll microfilm and interfaces with 3M, Kodak, Minolta, Canon and other 16mm roll microfilm reader/printers.

Copyright 1981 © Visual Systems Corporation  
U.S. Patent 4,219,737  
Other Patents Pending



MICROFILM CONTROLLERS

**VISUAL SYSTEMS CORPORATION**

SUITE 3204  
3000 TOWN CENTER  
SOUTHFIELD, MICHIGAN 48075  
Telephone (313) 354-1100

## Features



\*Superblip™ equipped units only.

- Eliminates search logic obsolescence because VISCOCODE controllers are not reader/printer dependent!
- Upgrades existing equipment
- Requires NO film leader or trailer modification
- Adapts to non standard image retrieval systems (page sensing, etc.)
- Accepts negative and positive microfilm
- UL-listed
- "No overshoot" film movement
- Odometer search from keyboard (Superblip™ units only)
- Superblip™ feature allows 2 and 3 level search schemes (\*\*Kodak IMT compatible)
- Microprocessor controlled - self diagnostics
- Approximately 200 memory registers for computer "down loading" (computer assisted retrieval-CAR)
- Up to 29 characters allowable per memory register
- Eight, ½ inch digit LED display
- Unique display toggle switch to access the entire display register
- Unique memory rotate feature allows quick access to roll and page information stored in memory
- Intelligent computer interface (RS-232C) available
- Allows down loading of 7 digit print distribution code
- IBM 3270 systems interface available
- Multiple VISCOCODE units may be connected to one computer output port.

\*\*Kodak IMT is a registered trademark of Eastman and Kodak Company



# ARIEL COOLING INDUSTRY LTD

ZALZMAN HANAN  
GENERAL MANAGER

PLANT: INDUSTRIAL ARIEL  
DOAR NA HAREI EPHRAIM 44805

TEL: 03-966622  
TELEX: 341667 RMYM081

מיילדג האקט  
לא שאלו האלכמיים

המזגנים השקטים עם אפשרות  
ההפעלה הכפולה

אריאל תעשיות קרור בע"מ



אריאל עיר השומרון. משרד מכירות רח' רש"י 18, ר"ג טל. 798272; 794853-03

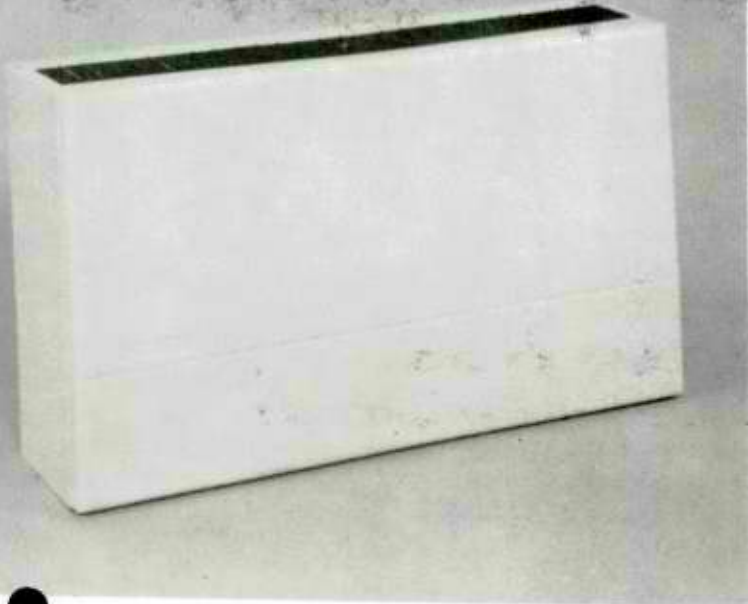

## מעלות

- ✓ פעולה שקטה
- ✓ עיצוב מהודר
- ✓ חסכון באנרגיה
- ✓ מטוהר אויר מיוחד - מונע כניסת אויר לא מטוהר לבית.
- ✓ התקנה נוחה - מירב האפשרויות להתקנה ללא שבירת קירות.
- ✓ בקרת אקלים
- ✓ אחריות ושרות לשנה בהתאם לתנאי האחריות.

## מפרט טכני

MODEL	NT 13		NT 20		NT 25	
	ST	RC	ST	RC	ST	RC
Compressor Rating (BTU / Hr)	12500	12500	20000	20000	26000	26000
Net Cooling Capacity (BTU / Hr)	12000	12000	19000	19000	24500	24500
Heating Capacity (BTU / Hr)	—	10000	—	18000	—	23000
Voltage - 50Hz (Volt)	230	230	230	230	230	230
Running Amps (Amp.)	8	8	11.5	11.5	15	15
Total Watts (Watt)	1600	1600	2600	2600	3400	3400
Maximum air delivery (C.F.M)	350	350	450	450	625	625
Dimensions indoor (cm)	104 x 25 x 58					
Dimensions outdoor (cm)	85 x 45 x 36					

חימום ע"י משאבת חימום יעיל עד טמפרטורה 5° צלזיוס.

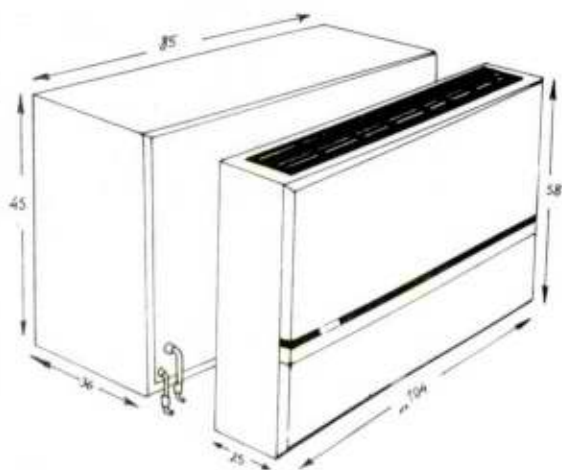

## תוספות מיוחדות

- א. אפשרות התקנה בשכיבה (מיזוג מרכזי מיני).
- ב. מנגנון ויסות אלקטרוני.
- ג. מנגנון הפשרה המאפשר חימום יעיל ביחידות עם חימום.

אריאל תעשיות קרור בע"מ



W.P.M.C.

# SKIES LTD.

Automotive Products Manufacture

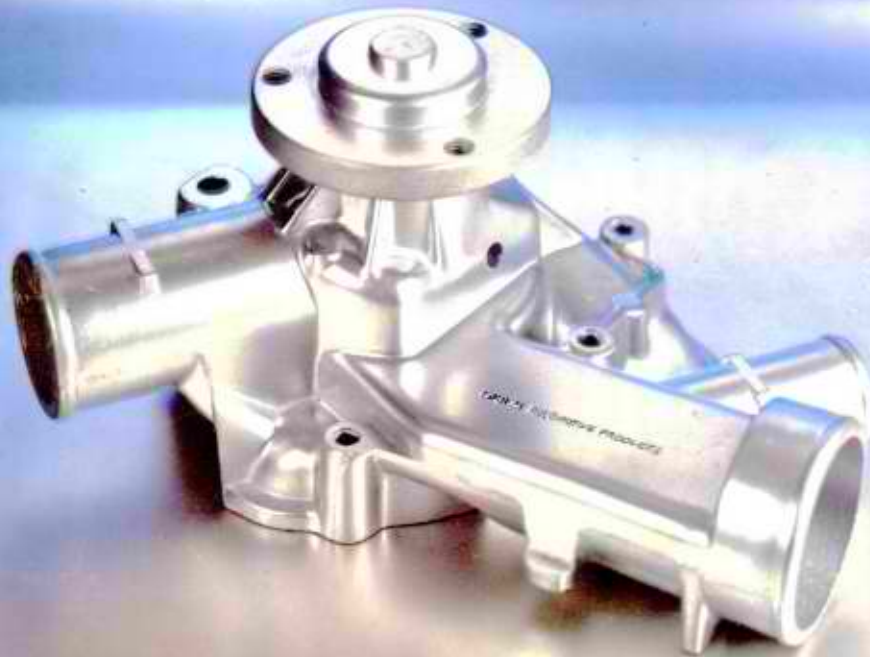

**Water pump assembly**  
**Water pump repair kits**  
**Water pump parts**

H. KLEIN  
MANAGER

**DATA PROCESSING ACCESSORIES LTD.**

ISRAEL, TEL-AVIV, P.O.B. 37569

TEL: (972) (03) 253358-59

TLX: 341118 EXT 5696



# את ה'דלק', ה'שמן' וה'מים' למערכות המחשב שלך מספקת צמ"מ

מכונה להפרדת נייר M-1000



**DITYON**

No: \_\_\_\_\_  
 Part No:  
 Recording Sides:  
 Media Density:  
 Sectoring:

d a  
 ... p



גלאי זענועים

ניקוי ובדיקה של סרטים מגנטיים



ניקוי ובדיקה של דיסק קרטרידג'י



משמיד מידע DEGAUSSER

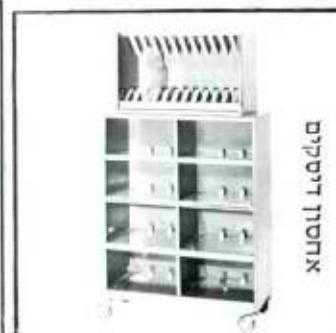

אחסון דיסקים

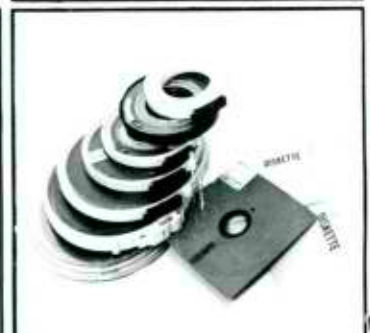

אמצעים מגנטיים

ניסוי ובדיקה של דיסק פק



כספות חסינות אש



d a  
 ... p



עגלות למסופים

אחסון דיסקטים



תיוק ואחסון נייר רציף



סרטי דיו למדפסות



מטבחונים ממתכת



# את ה'דלק', ה'שמן' וה'מים' למערכות המחשב שלך מספקת 'ציוד'

ניקוי ובדיקה של סרטים מגנטיים

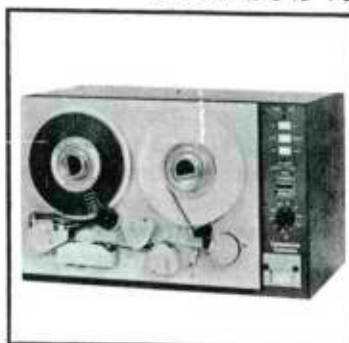

נלאי זעזועים

השמדת מידע מעל גבי אמצעים מגנטיים  
בהתאם לתקן D.O.D.  
\* מכירת מכשיר השמדה.  
\* מתן שרותי השמדה



חברת 'ציוד מערכות מחשב' התמחתה במשך שנים בייצור ושיווק של כל מגוון ציוד העוזר למערכות מחשבים. אתה, היודע את חשיבותו של ה'דלק' 'השמן' ו'המים' למערכת המחשב שלך בוא להעזר במומחיות זו!

שרותים נוספים

כספות חסינות אש לאמצעים מגנטיים



ניקוי ובדיקה של דיסק פק



מלאי ציוד עזר לסרטים מגנטיים  
\* חיתוך סרטים פגומים לאחר בדיקה  
\* טבעות תליה, השחלה אוטומי טיית  
\* גלילים  
\* ארונות ועגלות לסרטים  
\* חומר ניקוי  
\* מדבקות



ניקוי בדיקה ותיקון של דיסקים  
\* החלפת פלטות פגומות  
\* ניקוי תקופתי  
\* מכירת מכונות לניקוי דיסקים  
טיפול תקופתי מאריך את משך חיי הציוד וחיוני למניעת תקלות ואיבוד מידע



ניקוי ובדיקה של דיסק קרטידיגי משמיד מידע GEGAUSER

ציוד מערכות מחשב בע"מ דרך השלום 7 תל-אביב, ת.ד. 37569, טל. 253358-59-50-62

8 בינואר 1984



לידי :

מר רפי דואק  
מנהל - אגף הארגון

לכבוד :

תנועת החרות  
אגף הארגון

א.נ.

הנדון : הנהלת סניף תנועת החרות באריאל

הננו שמחים להודיעכם שבישיבת ההנהלה החדשה ביום 8 לינואר, נקבע הרכב ההנהלה וחלוקה לתפקידים כדלקמן :

1. מר יעקב פייטלסון שנבחר ברוב קולות מוחלט לשמש יו"ר ויתר על התפקיד והעבירו למר יעקב אקסט בהסכמת רוב החברים.
2. מר עמוס צוריאל - מזכיר הסניף
3. מר שלמה לוין - סגן וממ"י ליו"ר
4. מר יצחק וילנצ'יק - יו"ר ועדת ארגון
5. מר רון נחמן - יו"ר ועדת הסברה (לא נוכח בישיבה)
6. מר צבי עפרון - יו"ר ועדת נוער ובית"ר
7. גב' תלמה שמשון - גזברית
8. מר יעקב פייטלסון - יו"ר ועדה מוניציפלית

כולנו תקווה שההנהלה החדשה תפעל ותפעיל את חברי הסניף בהתאם למדיניות התנועה וערכיה ותדאג לגידולה ברוח ראש בית"ר.

בברכת החרות,

יעקב אקסט  
יו"ר הנהלת סניף אריאל

העתקים: מר מנחם בגין, יו"ר התנועה  
מר יצחק שמיר, ראש הממשלה  
מר איתן ליבני, ממ"י יו"ר המזכירות  
מר מיכאל דקל, סגן שר החקלאות  
מר מיכה רייסר, יו"ר אגף הארגון  
מר מוטי כהן, רכז יו"ש

מצב' - פרוטוקול הישיבה



ORDER FOR CLOSURE  
RECEIVED  
FBI - WASH DC  
MAY 1964



58  
הוא האמא  
מי יבין למה  
משה הוא האמא  
הקריה ביש לטן בנן 3  
יהלים

# צנעת הפרט

מ.ד.ה.

7-9-1984

ח' ניסן התשמ"ד

10 אפריל 1984

כ"ש

22-04-1984

169-18 ✓ מס' 1

990-11



לכבוד

ראש הממשלה

מרי יצחק שמיר

י ר ו ש ל י ם

אדון נכבד!

כתושב אריאל וחבר פעיל בתנועת החרות, אני מוצא לנכון לכתוב אליך מכתב בקשה זה.

אני מותח ביקורת על פעילות הליכוד בכלל ותנועת החרות בפרט, על כך שאין נציגות של תושבי יהודה ושומרון כנציגים בכנסת.

כשלושים אלף תושבים התישבו ביהודה ושומרון, מאז שהליכוד עלה לשלטון, בהנחיה ובסיוע השילטונות, ואין ביניהם מנהיגים ותיקים מתנועת החרות.

לא רק זאת אלא שלתושבים אלה אין אפילו נציגות מספקת בתנועה.

אני מוחה על שיטת הדמגוגיה השגורה בפי המנהיגות של התנועה על הצורך בהתישבות, והם עצמם אינם מראים דוגמא לכך ולא מבצעים זאת באופן אישי.

לכן אני פונה אליך בהצעה ובהמלצה למנות ולבחור למקומות ריאליים מנהיגים

מוותיקי ההתישבות, שנענו לקריאה שלכם ועלו להתישבות על פי תורת זבוטינסקי.

אני מבקש להמליץ על מרי יעקב פייטלסון ראש המועצה המקומית אריאל למקום

ראלי לכנסת ה-11.

האיש מכהן זה שלוש שנים כראש הישוב, בפרק זמן זה קיבל הישוב תנופה גדולה.

יעקב פייטלסון מבטא להלכה את תורתו של דור זבוטינסקי, בחזונו ובפועלו כחבר מרכז התנועה עושה ימים ולילות למען ישוב ארץ ישראל.

יעקב עלה מברית המועצות לפני כ-12 שנה לאחר פעילות ענפה למען העליה ואף היה ממארגני שביתת הרעב המפורסמת בבית הדאר המרכזי במוסקבה.

יעקב פייטלסון משמש בתפקידים כגון:

חבר מרכז תנועת החרות, חבר הנהלת סניף התנועת החרות באריאל.

חבר מרכז קופת חולים לאומית, חבר מועצת הסתדרות העובדים הלאומית,

חבר ועדת היגוי הממלכתית להקמת קרית המדע, יו"ר הנהלת המתנ"ס באריאל,

יו"ר הנהלת עולי ברית- המועצות בתנועת החרות, יו"ר דירקטוריון החברה לפיתוח אריאל, חבר מועצת מנהלים של חברת שבי"א בע"מ.

אודה לכבודו על תשומת הלב ובקידום התישבות יהודה ושומרון.

בברכת החרות

**צנעת הפרט**

העתקים: חבר כנסת - מרי יורם ארידור  
יו" ראש המזכירות

השר אריאל שרון



# מועצה מקומית אריאל

169-18

תאריך: ט"ז שבט התשמ"ד

20 ינואר 84

מספר: שח/ 125

אל

למזכיר

א.ג.נ.,

הנני מתכבד להעביר לעיוונכם את גליון מס' 3 של העתון " עיר - השומרון" היוצא לאור מטעם המועצה המקומית אריאל.

בברכה

לך/

מאיר פישר

בשם המערכת

מפ/אק

# זכויות יוצרים

## ארוח במסורת יהדות תימן

סטודנטים יהודים מאוסטרליה, תושבים ואורחים כאחד, בילו באריאל שבת מהנה באופן יוצא מהכלל באירגונה של המועצה הדתית המקומית. שותפים לארוח חברתי זה היו גם "האגודה לטיפוח חברה ותרבות" ומתנ"ס אריאל.

ל-40 הסטודנטים האוסטרליים המתארחים בארץ בטיול ארוך ומאורגן הייתה זו הזדמנות נאוהה להכיר מקרוב את ההתישבות היהודית בשומרון. הארוח, שנמשך מיום ששי 6/1/84 ועד בוקר יום א' 8/1/84, לווה בג'עלה ובמופע שהתקיים במוצאי שבת באולם בית הספר המקומי בהשתתפות של אומנים רבים כמיטב המסורת התימנית.

האורחים הצעירים נפרדו בחמימות ממארחיהם ולא הסתירו את התרגשותם מקבלת הפנים הלבבית לה זכו באריאל.

מאת-נחמני יעקב ראש המועצה הדתית אריאל

## שרותים בנקאיים

הולכת ומתגברת המרידות בלבנות התושבים כלפי השרותים הניתנים ע"י הבנק המקומי. בכל ערב שהבנק פתוח, מתקבצת בתוך החדרון הצר מלהכיל את הפונים, קבוצה גדולה של תושבים הנאלצים להמתין זמן רב שהוא מעבר לכל סבירות הגיונית בכל מוסד אחר ועומדת בכל חריפו-תה השאלה, האם יכולה עיר כמו אריאל, המתפתחת בצעדי ענק להפקיר את תושביה למצב בלתי אפשרי כזה הנהוג היום, בו דלתות הבנק כביכול פתוחות רק בשעות אחה"צ וגם זאת רק שלוש פעמים בשבוע. ברור לכל אדם כי התחרות בין הבנקים היא הגורמת לשפור השרותים וכל עוד נשאר במצב בו נהיה תלויים בחסדיו של בנק אחד, הרי לא יהיה שפור בתנאים והשרות הניתן על ידו, אם כי יאמר שגם בנק אחד חייב לתת ללקוחותיו שירות מינימלי נאות. ברורה לכן הדחיפות שבצורך להניע את הנהלות הבנקים לפתוח סניפים במקום טובה שעה אחת קודם.

בטוחני שרבים מהתושבים נמנעים מלהחזיק בבנק העכשווי חשבון רציני רק מן הסיבה הזו של חוסר אפשרות לתפקוד נאות במסגרת העסקים והמשפחתית השוטפת. דומני שכל בנק שיפתח סניף מסודר באריאל יהיה מופתע מעוצמת ההענות של התושבים ובכך יצאו כל הצדדים נשכרים. די אם נזכיר מאות עובדים שכירים המקבלים את משכור-תיהם דרך בנקים בערים שונות. בנוסף לכך מפעלים קיימים ואלו העומדים להפתח המבטיחים מחזור כספי רציני לפי כל קנה מידה ארצי בכל עיר.

אני מקווה כי קריאה זו תגיע לנוגעים בדבר ואם תגרום לתזוזה כלשהי, הרי שזהו לרווחתם של העיר אריאל ותושביה.

מאת יוסף זיתוני.

אז  
תושבי  
השומרון  
ברצוננו להכנות  
את תלונת אבכם  
לביית מסחרנו  
העוסק שנים  
רבות ביבוא  
מוצרי קרמיקה  
כזים סניטריים  
ואביצרי אמבטיה  
כאיכות גבוהה  
לנוחותכם שני  
אולמות תצוגה  
מרהיבים הכוללים  
מערכות אמבטיה  
מלאות. נשמח  
מאד לראותכם  
בקרה לקוחותינו  
ואהעניק לכם את  
מיטב  
השרות  
ובמחירים  
מיוחדים  
בואו  
להיכנסו

## זל שזז בביוף

המבחר הגדול ביותר בארץ

של קרמיקה,  
חרסינות, אביזרים,  
כלים סניטריים  
ואמבטיות



אולמות תצוגה:

רח' ז'בוטינסקי 36, רמת-גן

03-726004 • 03-733107

רח' ז'בוטינסקי 38, רמת-גן

03-723345

משרדים ומחסנים: ז'בוטינסקי 35, רמת-גן

(במחשני עסיס לשעבר) טל. 03-722446

אמנות ואיכות בכל מחיר



## עיר השומרון

עתון בהוצאת מועצה מקומית אריאל

כתובת המערכת: מועצה מקומית אריאל

דאר נע אפרים מיקוד 44805

חברי המערכת: דינה שליט, מאיר פישר

יעקב שאלתיאל, יוסף זיתוני.

פרסום ומודעות: יוסף כהן.

הדפיסה: חבצלת כהן.

אין המערכת אחראית לתוכן המודעות

והפרסומים.



# בסביבתנו

מאת: בני קורן.

הפעם טיול מכוניות. לאיזור ג'יבל אל-כביר ומעיינות אל ביידא. איזור זה מעניין במיוחד בגלל סכוחות הפנימיים של כדור הארץ, אשר פעלו ושינו פני האיזור. ג'יבל אל-כביר שייך לקמר פארעה, שהינו הרכז המרכזי של מזרח השומרון. קמר זה עבר שבירה לפני כ-30 - 15 מליון שנה וכתוצאה מכך התרוממו גושים, כמו: ג'יבל אל-כביר וירדו גושים, כמו: בקעת נחל תרצה, כוון השבירה דרום מזרח צפון מערב. כל זאת נוכל לראות כשנסע בכביש היוצא משכם לכוון עסר וטובאס. (צפון מזרח). נעצור בצד הדרך ונראה את הצד המערבי של ההר. כאן השכבות נטויות בחזקה בשיפוע של עד 40°. כן נראה גם שכבות קטועות בגלל השבירה. את איזור החולשה ניצל נחל שכם המנקז את בקעת אסר ויוצר עמק בעל דפנות תלולות לקראת חיבורו עם נחל ביידא.

אך קודם לכן, בתחילת טיולנו, נגיע לראש הר אל-כביר. משכם נפנה מזרחה ודרך ציר אל-חטב, נגיע לאלון מורה, משם, בשביל החדש נעלה לשיא ההר כאן מרום 770 מ', נמצא תצפית מרהיבה, על כל מזרח השומרון (לא לשכוח משקפות). ננוח מעט ליד קבר שייח בלט שהיה מעוזריו של הנביא מוחמד. משם נמשיך לעין ביידא, בדרך, כזכור נצפה על ג'יבל כביר "מל-מטה". בקצב הירידה נגיע לעיקול שבו פונה הדרך מזרחה. לצד הדרך בתי קפה - הגענו למעיינות אל ביידא, אך לא כך הוא נמשיך כ-200 מ' ושם נפנה צפונה בדרך לטובאס ומיד מערבה (שימו לב לשילוט) לכפר טליזה. זוהי דרך מרהיבה. נעצור אחרי כ-ק"מ ונרד רגלית למעיינות ומשם ברגל חזרה לבית-הקפה. שפעת המים הזורמים כל השנה בתעלות יצרו פינת חמד. לאוהדי הלכת שבינינו מומלץ להמשיך ולרדת למעיינות השופעים באפיק הנחל למטה. צמחית קנה צפופה הגדלה כאן משמשת חומר גלם לתעשיית סלים מקש הנמכרים כאן במחירי "הזדמנות".

טיול נעים.



מסיימת יום לימודים בעיר ומחכה בקוצר רוח לשוב הביתה, אני יודעת שאת אריאל אין עוזבים. אך מילה קטנה לי אליכם העושים במלאכה, מילה של כאב מתוך הלב. מול העשרה הגדולה, מול הוכניות הענק, נשכח הפרט והוא כאי-לו מיותר וחסר חשיבות. כמה עצובים הם לילות השבת לנוער באר-יאל. אני יודעת שהיו מספר נסיונות לפתרון הבעיה ושותפנו במ-בצעים שונים. אני יודעת שחלקן לא עלה יפה. כמוכן שיש בין הנ-וער גם צד בלתי חיובי במקצת. אני מכירה את ההורסים והפוגעים הם מתי מעט ואין להדביק על הנוער תווית של עושי צרות מועדים הרוב הינו נוער חיובי המוכן תמיד להתנדבות (חלוקת הדאר בישוב), ויכולים המקטרגים להעמידנו בנסיון ולא להטיח בנו אשמות שוא. מוזר, שהמדריך שלנו, האמור להיות הפה ומליץ היושר שלנו במועצה יוצא בהתקפה שלוחת רסן באיגרת לנוער. וכל הקורא בה עשוי לקבל את הרושם שכולנו ללא יוצא מהכלל נוער הרסני חסר ערכים ותרבות. מדריכנו, שהינו עובד מתני"ס בשכר מלא עבור עבודתו איתנו, העדיף פניה פומבית בכתב, אולי כדי להצדיק חוסר מעש. מדריכנו היקר, אם בידך שמות אנשים אשר פגעו ברכוש ציב-ורי, פתוחה בפניך הדרך לקרוא להם לסדר ואל תסתתר מאחרי מיל-ים במרכעות.

אני פונה לראש המועצה ולכל העושים במלאכה למצוא פתרון הולם לבעית הנוער הבוגר באריאל (גילאי י', יא', יב' בעיקר). אנו אוהבים את אריאל - האם אריאל אוהבת אותנו?

קבוצת הכדורגל באריאל שהוקמה ע"י כמה משוגעים לדבר, זכתה כבר להישג נכבד, מקום ראשון באליפות קט-רגל מתני"ס שומרון. הפעילות נעשית בהתנדבות והקבוצה זקוקה לעידוד ותמיכת הצבור. להמשך הפעילות זקוקה הקבוצה למימון מעבר לתמיכת המועצה המקומית. מערכת העיתון פונה לתושבים ואוהדים לתרום בעין יפה כל תרומה שתקבל בברכה. המעוניינים יפנו למערכת העיתון.

# סילבסטר הירש

בארצות הנכר בשלהי השנה בקרב גויים מורגשת תכונה מימים ימימה זה נוהגם בסוף דצמבר לחוג את חגם בשלל אורות כוכבים וחזיז ושתיה הוללות דרכם להפריז אמונתם היא זו לפי הבשורה מפי אבות לבנים מסורה אך מה לך בת עמי יהודה? שבקסמי חגם נפלת שוודה נמשכת באף אחר פתיים של חגי הנוכרי ובני הגויים מה לכן שוש ציפי ואסתר? לו רק ידעתן מיהו סילבסטר? איש צמא דמים רשע ואכזר שעל יהדות, שמד הוא גזר ורק חבל שבחלופ עת וזמן שכחנו רישעת סילבסטר המן שהיה אפיפיור בזמן קונסטנטיין והטביל לנצרות מגדול עד קטין לא לנו סילבסטר ושלל כוכבים חגיגנו הלא יפים ורבים פסח פורים חנוכה וסוכות יום עצמאות וחג אבוקות מה רבה עשירה המסורת הוד מלאה עטורה בתפארת היש חגיגה יותר מלהיבה מאשר שמחת בית שואבה לנו בכורים היטב הדברים תאריכים לחגים אינם חסרים אל ננה אחר האופנה לנו זרה היא רחוקה ושונה לזוהר סילבסטר בל נתפתה בזאת חוסננו כעם יתבטא כאוב הדבר ואל נא נצחק מאורחות נצרת נשמור המרחק התכונה שבעם ישראל אצורה ובכל הדורות עלינו שמרה זהו הסוד מיסתורין וסגולה שערכה בפז לא יסולא וכל העולם תוהה ושואל לסוד כוחו של עם ישראל עם עתיק יומין מופלא עם גבור יחיד סגולה ואם נרצה שלעד לא נאבד שמח ישראל בחגין בלבד. (מאת-יוסף זיתוני)

# פרסרים בבטן

מאת: אורית שאלתיאל

מכתב תשובה למקטרגים, אני שומעת הרבה על פיתוחה וש-גשוגה של אריאל, על שכונות ומ-דרכות, על כבישים ובתים, תכניות משגעות, שלב א' ושלב ב', וכל הבא בשערינו נפעם ומתפעל על העשייה והפיתוח המואץ. מדברים על תעשיות עתירות מדע ותחבורה שוטפת ונוחה. בעתונות ובאמצעי התקשורת מודיעים לנו שאריאל בקרוב העיר העשירית בגודלה בארץ.

ואני עדיין זוכרת את הבוץ והקור המקפיא בכיתות ואת האש-קוביות המטופחות, את הברבאב והורדים, את השכנים במכנסים קצרים עובדים במרץ בגינות, מש-חקי הילדים והטקטים על האש. ואורחים מן העיר בעינים פקוח-ות אומרים שלום ובנשימה אחת גם "אתם משוגעים". אני זוכרת את אבא אומר "יאללה, מחר חוזר-ים לעיר...". ולא שמה לב לקרי-צה לעבר אמא. וגם היום כשאני



יו"ר ועדת ההקצבות של הסנאט האמריקאי חצה את הקו הירוק סנטור ביל ארמסטרונג יו"ר ועדת ההקצבות של הסנאט האמרי-קאי, המבקר בימים אלה בישראל באופן רשמי, היה השבוע אורחו של ראש המועצה יעקב פייטלסון הפגישה בין הסנטור לבין נציגי ההתיישבות היהודית ביה-ודה ושומרון נתאפשרה עקב יו-זמה של משרד החוץ הישראלי. את האורח ופמליתו קיבלו ישראל הראל מזכיר מועצת יש"ע ויעקב פייטלסון. הפגישה נתקיימה במ-לון "דן" בתל-אביב. לאחר ארו-חת צהרים שוחחו הצדדים בנוש-אים שונים ובעיקר בנושא יו"ש לאחר מכן יצא הסנטור ופמליתו בלווי המארחים לטיור לאורך ציר חוצה שומרון.

האורח ומלוויו התרשמו עמו-קות מתנופת הפיתוח. סנטור ארמסטרונג שאינו מרבה במילים לא הסתיר את התפעלותו מהנעשה מר פייטלסון הזמין את האורח לבקר באריאל, והסנטור שהוא אחד המועמדים לסגנות נשיאות ארצות הברית ביקש לעמוד מקר-וב על תנאי הדיוור באשקובית ולבדוק כיצד יכולה משפחה לח-יות בשטח של 47 מ"ר.

היה זה חזיון בלתי רגיל לראות את האנשים הנכבדים נד-חסים לתוך אשקובית שגם כך צפופה היא מלהכיל את יושביה. בהמשך הבקור סיירו האורחים בשכונות השונות של העיר תוך קבלת הסבר מפי ראש המועצה יעקב פייטלסון, גם על מהות היחסים בין תושבי העיר והשכ-נים הערבים. הסנטור ארמסטרונג סיכם את רשמיו באומרו "לא יאומן, תכניתך לעתיד והמציאות מרשימים ביותר". מאריאל נסע הסנטור ואנשיו לפגישה עם שר הבטחון בירושלים. יש לציין בסיפוק שזו פעם ראשונה שסנטור אמריקאי בעל תפקיד בכיר כל-כך מבקר ביישוב יהודי מעבר לקו הירוק. האם זוהי התחלת שינוי בקו מדיניות ארה"ב ביחסה ליה-ודה ושומרון? ימים יגידו.

מאת: יעקב שאלתיאל

# הסעות אלדון כ"א אריאל - שומרון

שרותי מונית הובלה מיניבוס 24 שעות ביום לשרותך

טלפון: 03-966910 אריאל

המכוניות מצוידות באלחוט



# מתנים - עקרונות הפעלה

מאת עוזי חצב, מנהל מתנים אריאל.

ה. המתנים יפעל להשגת מעורבות בני הקהילה וישתפם בתכנון השירותים ובהפעלתם.  
 ו. המתנים ישמור על גמישות בהפעלת משאבים ותכניות.  
 ז. המתנים יפעל בחסכנות ותוך ניצול יעיל של המשאבים.  
 ח. המתנים ישמור על עצמאות מירבית, תוך נאמנות ליישוב ולנציגיו הנבחרים.  
 ט. המתנים לא יתן שירות ללא תמורה למקבליהם.  
 אלה הן עקרונות הפעולה עליהן מושתתת פעילות המתנים באריאל.  
 זה כשנה מאז קיים המתנים והמשקיף על תקופה זו יבחין בין חבלי לידה שלבי לימוד ראשוניים והתבססות ראשונה. תוכניו-תיו של המרכז הם תכלית פעולתו. התוכנית המפורטת שיש לה יעדים היא העיקר. אם התוכנית עונה על צורך ברור ואם היא מועברת בדרך הנכונה ועל ידי המדריך המתאים בשיתוף עם מקבלי הפעולה השיג המתנים עוד יעד מיעדיו.  
 במילים אחרות ובהשאלה ממנהל אחר, התוכנית היא "קו הייצור" וקליטתה ע"י המשתתפים היא "המוצר עצמו".  
 ברם הלחצים המופעלים על המתנים הם רבים ומגוונים ואף נוגדים זה את זה. הלחץ הכלכלי מהתומכים בפעולות המתנים וממקבלי השירותים מתורגמים לאילוצים. האילוצים מביאים לה-שענות הולכת וגוברת של המתנים על הקהילה. כלומר רק ההכנס-ות מן הציבור הוא האיזון בין הלחצים של גורמי המימון שמט-רתיהם או שיטות פעולתם סותרים הלכה למעשה את מטרותיו של המתנים. הלחץ המופעל על המתנים נובע מן הרצון לפתח שירותי קהילה שאין עימם הכנסות ומאידך נובע מגידול משימות שאין בצידם גידול במשאבים. וכאשר חלה נסיגה מהקצבות כל הגורמים המשותפים בתקציב המתנים כמו המועצה, החברה למתנ"סים כל המחלקות העוסקות בתרבות, נוער, ספורט וכיוצ"ב במשרד החינוך ובמשרדי ממשלה אחרים, ניצב המתנים בפני דילמות חמורות. אני קורא לחברי המתנים ולכלל התושבים להרשם לפעולות השונות המבוצעות ע"י המתנים. לבוא ולתרום ממצע ואישיותם. כי רק יחדיו לאחר דיונים ולבטים משותפים בין התושבים, הנהלה וצוות המתנים נפעיל מרכז קהילתי המושתת עפ"י עקרונות הפעולה של המתנ"סים.

תפיסת העולם של המתנים באה לידי ביטוי בשילובם של שלו-שה מימדים בהפעלתו:  
 א. המתנים ישמש כלי לשיפור איכות החיים בקהילה.  
 ב. המתנים ישמש דוגמא לערכי איכות החיים שאליהם הוא מבקש לחנך ושואף להשיג.  
 ג. המתנים ישמש כלי בידי היחיד והקהילה לביטוי ומימוש ע-רכי איכות החיים בעצם הפעילות שבו.  
 משמעותו של המימד הראשון לפעילותו של המתנים הוא שתפקידו של המתנים לעורר את הקהילה והיחיד שבתוכה, לעודד אותם ל-פעול לשיפור איכות האיש. לסייע להם בפיתוח כלים הולמים ומסגרות מתאימות לפעולות אלה. אין המתנים בא במקום הפע-ולות שנעשות בישוב ע"י הגורמים השונים אלא לשפר, לגשר, בין מערכות ולהביא לידי עשייה מקצועית פעולות שהתקיימו ב-קהילה. המימד השני בפעולתו של המתנים, תובעת מחבר העובדים בו להיות חדורים באותם ערכים חינוכיים, חבריים ותרבותיים המסמלים איכות-חיים גבוהה, ואשר ישתקפו הן באוירה השוררת במתנים והן במעשיהם היומיומיים. צוות המתנים באריאל עושה שעות כימים מעל ומעבר לכל הנדרש בהתנדבות יומיומית למען הצלחתן של הפעולות והתפקידים שהם נטלו על עצמם. המימד הש-לישי בפעילותו של המתנים מצביע עליו ככלי שבמסגרתו יכולה הקהילה והיחיד לפעול ולממש את הערכים החברתיים, התרבותיים והחינוכיים הרצויים, אם על-פי מתן הזדמנויות לבילוי נאות של שעות הפנאי, אם על ידי מתן אפשרות למעורבות פעילה של ה-תושבים בחיי הקהילה ולנטילת אחריות על אורח החיים בה.  
 הוחל בתקופה האחרונה ונעשה הרבה בעתיד ולאורך הזמן לאפשר לכלל חברי המתנים ואחר לקהילה להחליט ולבצע את המדיניות של תפיסת העולם של המתנים. מתפיסת עולם זו ומדרכי פעולתם של המתנ"סים ניגזרים מספר עקרונות הצריכים לשמש תשתית לפעולו-תיו של המתנים הבודד.  
 ואלה עקרונות הפעולה של המתנ"סים:  
 א. תכניות המתנים ינבעו מצרכי הקהילה, במסגרת תפיסת העולם הכוללת.  
 ב. המתנים ישמש את כל הקהילה, תוך איזון בין רבדים ושכבות, גילאים ורמות.  
 ג. פעולות המתנים יקיפו מספר תחומי איכות חיים וישלבו אותם.  
 ד. המתנים יפעל בשיתוף פעולה עם מערכות אחרות בקהילה.

(מתוך עקרונות הפעלה של המתנ"סים).

## ב-3/1 הדרור

ברוכים הבאים לתערוכת החוגים

מתנ"ס אריאל



כאשר התקרבה תקופת חידוש ההרשמה לחוגים לאחר 3 חדשי פעילות, חשבנו מה ניתן לנו, רכזות החוגים והאחראי על בית התלמיד, איל - לעשות למען עידוד ההרשמה. משהו שנוכל לבצע ולממן בכוחות עצמנו, משהו שיקרב את התושבים לנעשה בחוגים. לפני שנמשיך, אולי זה המקום לציין כי המחשבה, התיכנון וחלק מן הביצוע החלו זמן רב לפני שנודעו התהפוכות במשק הכלכלי והשפעתן על המצב הכלכלי של כל אחד ואחד מאתנו. החלטנו לקיים, באמצע תקופת ההרשמה, תערוכה יצירתית תשכלול מהישגי המשתתפים בחוגי יצירה והדגמות קצרות של חוגים המבוס-סים על תנועה. כדי למנוע קיפוח של מספר חוגים שלא יכלו לקיים הדגמה - החלטנו לצלם בחוגים ולהציג תמונה או שתיים מכל חוג, דבר שהוסיף רבות מבחינה חזותית.

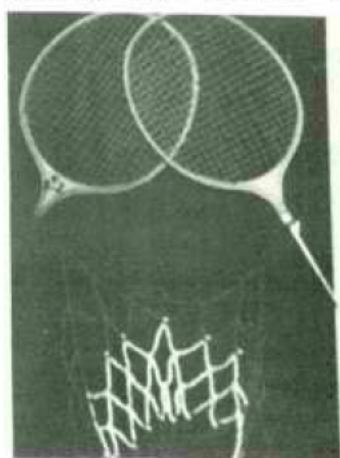

חוג: תשילוח קיסם  
 עבודת אשף קינה  
 קיסם ליל ילדים  
 הקצוצות בודדות  
 לפי הכתוב

כל מה שנעשה באותו ערב, כל מה שראיתם אתם נעשה ע"י הצוות והמדריכים. ואולי לא מיותר לציין שאיש מהם לא קיבל תוספת תשלום עבור חזרות עם הילדים, צילום ופיתוח וסידור התערוכה. כולם הסכימו בדבר חשיבות עידוד ההרשמה ולכן עשו במלאכה ברצון רב ולשמחתנו הגיעו רבים, ראו ונהנו.  
 לצערנו לא נרשמו עד כה מספיק משתתפים ולכן לא נפתחו החוגים. אך אנו עדיין מקווים להפעיל חלק מהחוגים ברגע שיתאפשר הדבר מבחינת מס' נרשמים.  
 אנו מקווים כי זהו אמנם "שליש הדרך"... ולא סופה, לאחר התחלה כה יפה.

**זכויות יוצרים**

טלי אמיתי, פנינה מייל ואיל אמיתי.  
 מתנ"ס אריאל

# סכנה: כלבת!

## הטיות הזרניות

### זכויות יוצרים

"מעורב בתאונה אותי לא תמצא"  
זאת אומר הנהג הממוצע  
בתוך הגיגי דמיונו הפורה  
לי הוא אומר "זה כלל לא יקרה  
זו אמירה שטותית וטיפשית,  
מעוגנת בחשיבה אנוכית וריגשי  
אין לה בסוס סועד ותומך,  
ובודאי שלא על מה להסתמך,  
ואני עבדכם תוהה ושואל,  
אתכם נהגים תושבי אריאל,  
וגם אוחדות ההגה נשים,  
וחלילה את איש איני מאשים,  
חולפים אנחנו טסים ברחיפה,  
אצים ורצים כסערת הסופה,  
מאתנו והלאה נהיגה מתונה,  
כשמעבר לסבוב מצפה התאונה,  
שאינה רצויה ולאיש לא דרושה  
ולרב חריפה אכזרית וקשה,  
ולא הבעיה קשה וכואבת  
יכולתי לכתוב בדיחה מלבבת,  
כי הולך ומתרבה באפן מרשים  
מקום התאונה על שם אנשים,  
למען אותנו תמיד להזכיר,  
ואת מקומה נזכה להכיר,  
לכן ידידי אליכם עיצרה,  
הפסיקו מיד לאלתר הריצה,  
מוטב לאבד בדרך עוד רגע,  
להגיע הביתה בלי כל פגע,  
למעט זהירות יפה הדרישה  
ואם נחשוב? היא איננה קשה,  
פני כולנו הלא מועדות  
לאישה לבית ילדים וילדות,  
לכן תושב אריאל היקר,  
סע באורח זהיר מבוגר,  
התחשב בכביש בנהגים אחרים,  
וחזור הביתה שלם אברים,  
רשום לפניך כלל קבוע,  
שמולך הנהג הכי גרוע,  
נהג בתושיה חכמה ותבונה,  
ובכך תמנע בעתיד תאונה,  
זיתוני יוסף.



בתמונה זו שצולמה מחוץ לישראל נמצא החולה  
בהכרה מלאה עד מותו למרות הייסורים הקשים  
בני-האדם, המחלה אינה מדבקת בדרך עקיפה. ורק מגע ישיר, בעיקר על ידי נשיכה, גורם הדב-  
קה. מחלת הכלבת היא מחלה ממיטה, הפוגעת בכל בעלי דם חם, כולל האדם. למזלנו חולפת תקו-  
פה ממושכת למדי בין ההדבקה ובין הופעת הסימנים. במהלך תקופה זו, העשויה להימשך שבוע  
עד 6 חודשים, מתקדם הנגיף לאורך העצבים ממקום הנשיכה אל המוח. מבלי שחשים בכל סימני  
מחלה. תוך פרק זמן זה ניתן לעצור את התקדמות הנגיף על ידי חיסון מונע. אולם לאחר שה-  
גיע הנגיף לחילה למוח, מתפתחים סימני המחלה המביאה למוות תוך מספר ימים. לפיכך אין  
להגזים בחשיבות הודעה מהירה על כל נשיכה ופנייה ללשכת הבריאות, והרופא בה ישקול בכל  
מקרה אם יש צורך בטפול מונע. חשוב מאוד לאתר את הכלב או החיה הנושכת! הסגרתם לתחנת  
הצפיית לכלבת מאפשרת לרופא הוטרינרי להחליט אם אמנם היו נגועים בעת הנשיכה. מידע זה  
מאפשר לרופא המטפל להחליט אם יש צורך לטפל בנשור.

1. אם אתה בעל כלב - חסן אותו אחת לשנה.
2. אם אתה בעל כלב - אל תניח לכלבך לשוטט ללא ליווי ברחובות; כשאתה יוצא איתו לטייל - קשור אותו ברצועה.
3. אם כלבך נשך מישהו - הודע זאת מייד לרופא הוטרינרי העירוני או ללשכת הבריאות. בהס-  
תרת מקרה כזה אתה עלול לסכן חיי אדם.
4. אם כלבך ננשך על ידי חיה זרה - הודע זאת מייד לרופא הוטרינרי העירוני.
5. אם נושכת - השתדל לאתר ולזכור את בעל-החיים שנשך אותך, וכן רשום את שם וכתובת בעל-  
יו, ופנה מייד לרופא.
6. אל תיגע בבעל חיים שאינו מוכר לך, וכן לא בפגרי בעלי-חיים.
7. בעלי-חיים נגועים משנים התנהגותם הרגילה; כלבים נוחי-מזג עלולים להפוך לתוקפנים,  
ולהיפך; שועל או תן נגוע עלול לגלות חטר-פחד ולהתקרב לבני-אדם.  
על כל חיה חשודה, חולה או מתה, הודע מיד לרופא הוטרינרי העירוני. ניתן למצוא אותו  
באמצעות העירייה או משרדי הרשות המקומית.  
אם משום מה אתה מתקשה לאתר את הרופא הוטרינרי במקום מגוריך, תוכל לפנות מחוץ לשעות  
העבודה, וכן בשבתות ובחגים, לרופא הוטרינרי התורן במכון הוטרינרי, בבית-דגן, טלפון  
03-940609,  
והוא יסייע בידך להעביר את ההודעה לכתובת הנכונה.

## מפעל באריאל - "ספיידר"

ארוחת צהרים לעובדים, המנוהלת בידיה  
האמונות של "שוש". לדברי העובדים  
גברים ונשים כאחד שלא פסקו להלל את  
מטבח המגוון של שוש לא תמצא כאן אדם  
המוכן לוותר על ארוחה כמו זו המוגשת  
כאן מדי יום.  
בתחום התכניות לעתיד הולך ומוקם מבנה  
גדול באזור התעשייה ליד ברקן שבו יועס-  
קו כארבעים אנשים. כל שנותר לנו הוא  
לאחל למפעל המשך התפתחות תוך ייצור  
פורה והתרחבות מתמדת ושמירה על מסגרת  
נפלאה של יחסי אנוש בין העובדים והנה-  
לה שהם תנאי להצלחה בכל מקום עבודה.  
מאת יוסף זיתוני

לידים עובדות ובעקר להנדסאי מכונות  
ואיש בקרת איכות. ההנהלה שוקדת על  
שפור תנאי העובדים מתוך מגמה ליצור  
יתר מעורבות של העובדים בנעשה במפעל  
והמניע המנחה את פעולתם הוא "שהעובד  
גאה במקום עבודתו ומקום העבודה גאה  
בעובדיו". דוגמת מפעלים רבים עתירי  
ידע מהוה הספיידר אבן שואבת לקליטת  
כח עבודה מעולה בעלי יכולת אינטלקטו-  
אלית גבוהה ואולי כדאי לבחון את  
האפשרות להביאם למגורים ביישוב, דבר  
שיוכל לגרום לשיפור מן הבחינה של  
האיכות האנושית ביישוב.  
במסגרת תנאי העבודה קיים מטבח לצורך

הספיידר, "עכביש" טווה את קוריו והג-  
יע גם אלינו. בשקט ובצנעה החל לפני מספר  
חודשים בפעולותיו. המפעל לצילינדרים  
ומנעולי בטחון "ספיידר".  
בתוך המבנה מתנהלת פעילות עניפה של יי-  
ור. מועסקים בו בנוסף לצוות הניהול כש-  
מונה עובדים, גברים ונשים. בבקור במקום  
נתקבלנו ע"י המנהל מר אבי דהאן.  
בעזרתו האדיבה קבלנו הסבר על פונקציות  
התפקוד ותהליכי העבודה באורח מקיף וממצא.  
המפעל המקומי שהוא סניף ברשת עניפה של  
מפעלים הפזורים ברחבי הארץ, מתמקד ביי-  
ור מוצר מתוחכם שטרם שוקק ללקוחות ויהו-  
וה מהפיכה בתחום צילינדרים ומנעולי בטח-  
ון. יחודו הוא בכך שכל העבודה ותהליכי  
הייצור מבוצעים בעזרת מחשב. והתכנון  
לעיתים יצור מצב שכל העבודה תבוצע ישירות  
בצורה ממוחשבת ונוכחות העובד תהא יותר  
לצורך פקוח והשגחה. לדברי מר דהאן,  
מוצר זה יהווה אטרקציה גדולה בשוק המנע-  
ולים וצפויה דרישה מוגברת בכל השווקים  
ובעיקר ליצוא אשר עין המפעל והנהלתו  
בראשות מר שבתאי יוסף נשואה אליו.  
המשרד הטכני לשכלול של המפעל בשותף מחי  
התחזוקה שוקדים על פיתוח המוצר והכנתו  
תוך השקעת משאבים של ידע ותכנון.  
בין היתר נמצאו פתרונות לנקודות תורפה  
בצילינדרים קיימים ע"י החלפת החומר ממנו  
מיוצר המנעול. ובכך למנוע אפשרות פריצה  
או שבירה. צורתו המיוחדת של הצילינדר  
מאפשרת ישומו בקשת רחבה של אמצעי נעילה  
באופן בלתי מוגבל כמעט. המפעל זקוק

### זכויות יוצרים

### זכויות יוצרים

באולם התכנון  
באולם היצור  
(צילם: יוסף זיתוני)

# מכרז פומבי

10 בינואר 1984

המועצה המקומית אריאל

ד.נ. אפרים מיקוד 44805 טל: 03-966077

המועצה המקומית אריאל, מכריזה בזאת על קבלת הצעות למשרת גזבר המועצה כדלקמן:

1. בקשות למכרז חיצוני יש להגיש לראש המועצה עד ה-27.1.84 טפסים להגשת הבקשות יש להשיג במשרדי המועצה ובמנהלים המחוזיים והנפתיים של משרד הפנים.
2. המועמד שיבחר יעבוד במשרד מלאה.

תאור המשרה: גזבר

מקום העבודה: אריאל

הדרגה: י"ז - י"ט לפי הדרוג האחד או בהתאם לדרוג אקדמאי.

תאור התפקיד: אחריות לניהול הפעולות הכספיות והמשקיות של המועצה; הכנון הכנסות המועצה; אחריות על הכנת תקציב ארגון העבודה וקביעת נהלים ושיטות עבודה; אחריות על הכנת והגשת דוחות כספיים תקופתיים. ניהול משא ומתן עם מוסדות וגורמים שונים.

דרישת המשרה: 1. השכלה אקדמאית רצוייה בתחום הכלכלה ו/או ראיית חשבון ונסיון במינהל הציבורי.

2. נסיון מעל 8 שנים בעבודה הגזברית

והנהלת חשבונות.

3. ידע טוב בהנהלת חשבונות והכנת תקציב

ודוחות כספיים.

4. כושר לנהל משא ומתן.

5. כושר לנהל ולפקח על צוות עובדים.

6. רצוי בעל רכב.

יעקב פייטלסון

ראש המועצה המקומית

אריאל

# זכויות יוצרים

מימין לשמאל: אוסקר פרישר, יו"ר ארגון יוצאי אמריקה הלטינית. חיים אהרון, שגריר ישראל בקולומביה. יעקב פייטלסון יו"ר מועצת אריאל. מנדי שליט - מנכ"ל חרות הצה"ר העולמי, בבקור באריאל בחודש דצמבר

## להירות! מו333ים!

נזקים רבים נגרמו לבתים באריאל ובעיקר באזור "בנה-ביתר" כתוצאה משימוש לא מבוקר בחומרי נפץ לעבודות פיתוח. מפקחי המועצה התריעו אין ספור פעמים בפני האחראים למתן רשימות לשימוש בחומרי נפץ במשרד העבודה על התופעה המסוכנת. העניין לא טופל כראוי, ולמרות הוראות מפורשות של משרד העבודה, המשיכו המפוצצים לעבוד כראות עיניהם תוך גרימת נזקים לרכוש כמעט עם כל פיצוץ. בלית ברירה, פנתה המועצה המקומית למשטרת ישראל והעמידה אותם על חומרת המצב. התוצאה המיידית היתה שמש-רד העבודה הגביר את הפיקוח באמצעות קמ"ט חומרי נפץ במפקדת יו"ש, ולפני מספר ימים נשלל רשיונו של מפוצץ אשר ביצע פיצוץ שלא בהתאם להוראות.

הפניה למשטרה הוכחה כמוצדקת ונכונה למרות טענות משרד השי-כון שהמועצה המקומית בעצם פנייתה זו עצרה את פיתוחה של אריאל. מסתבר שאפשר גם אחרת.

מאת מאיר פישר

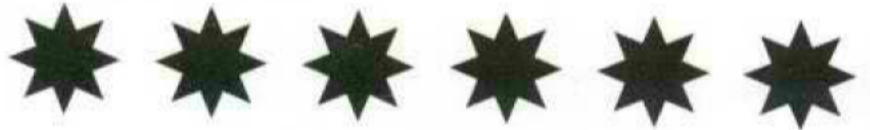

# כנס אית'ם באריאל

(ארץ ישראל תעשיות מתקדמות)

הכנס השנתי של בעלי מניות חבי אית'ם, נערך באריאל באולם בית-הספר המקומי ב-20 לדצמבר 1983.

מנכ"ל אית'ם אלי שילוני סקר בפני בעלי המניות הנוכחים את התפתחות החברה בשנה החולפת ואת התכניות לעתיד.

אחד המפעלים הדומיננטיים בחי אית'ם הוא מפעל "ויסקו", המעסיק

# זכויות יוצרים

מנכ"ל אית'ם אלי שילוני, נושא דבריו בפני באי הכנס. (צלמה ד. שליט)

11.12.83

מחלקת פרויקט הנכס בע"מ  
ת.ד. 3248  
ב.א.ר.ש.כ.ע

אריאל

ראש המחלקה הנכס

א.ש.ל.

אריאל מועצה מקומית
פ.מ.
חא"מ 12-1983
י.ד.
מ.מ.
מ.מ.

הנפיק: מפקד המחלקה

קבלת הדברות... (החלטת המועצה המקומית)

החלטת המועצה המקומית... (החלטת המועצה המקומית)

החלטת המועצה המקומית... (החלטת המועצה המקומית)

החלטת המועצה המקומית... (החלטת המועצה המקומית)

החלטת המועצה המקומית... (החלטת המועצה המקומית)

החלטת המועצה המקומית... (החלטת המועצה המקומית)

החלטת המועצה המקומית... (החלטת המועצה המקומית)

צנעת הפרט

מחלקת פרויקט הנכס בע"מ  
ת.ד. 3248  
ב.א.ר.ש.כ.ע

# יום הנטיעות

אחד המועדים הקטנים הוא חג ט"ו בשבט. יום אשר לכאורה נראה שהוא חומר וחולין ביותר. אולם אינו כן כי בחג זה האדם בתורתו מתקרב אל הטבע. ראש השנה לאילנות היום שבו האילנות מתחילים לחיות חיים חדשים.

ואין יום הנטיעות כיום חולין בלבד אלא יום קדוש ויש בו רטט ורעדה מיום הדין של הנטיעה כמאמר התנא "בט"ו בשבט ראש השנה לאילן".

אם כן ביהדות התקבל ראש השנה לאילן כיום קדוש ונעלה. כיום שנתקנו בו תפילות ובקשות. על אילנות השנה.

ולא רק זה אלא יש סמליות אחרת לנטיעה המקשרת בין האדם לבין הארץ המסמלת את הקדושה הנמצאת בארץ.

כל דבר הנחשב בעינינו כדבר חומרי, במעשי היהודי המאמין, בברכתו תפילתו נהפך לקדוש. ולכן האומה היהודית היוצאת לנטוע מסמלת את הקשר של האיש הישראלי עם תורתו וארצו.

כמאמר הפסוק "כי תבואו אל הארץ ונטעתם כל עץ מאכלי" - אמר להם הקב"ה לישראל אע"פ שתמצאו אותה מלאה כל טוב אל תאמרו נשב ולא נטע אלא היו זהירים בנטיעות.

מאמר אלוקי זה משקף את הצווי התורתי בחיובו של העם לצאת לנטע ולהתפלל כי זה הדבר אשר יקשר את האדם בינו לבין אלוקו ותורתו. ועוד קשר חזק ואמיץ שע"י הנטיעה האדם נקשר אל אדמתו אשר ממנה נוצר ברגעי שמחה ואושר אשר הוא נוטע את העץ וברגבי האדמה הנופלים לתוך הערוגה וכמה קדושה וטהורה נופלת שם, והאדם מתקשר עמה בכל נימי נפשו. ביודעו שברגע זה מקי-ים הוא שתי מצוות:

א. נטיעה

ב. אהבת הארץ ושחרורה מהשממה אשר רבצה בה אלפי שנים.

אך חג זה הוא גם חג אשר כולל בו אהבת האדם כי אם האדם יטע ויבנה ולא ידע לכבד ולהתחשב בחברו ברגשותיו ובדיעותיו אין טעם לכל בניה ולכל נטיעה. כי בית תפארתנו לא נחרב אלא בשביל שנאת חינם - וחייב הוא להבנות באהבת חינם. כי ברגע שעולים אל השומרון לבנות, חייבים לנטע בלבנו את האהבה אל האדם ובזה נבנה ונטע נטיעות קדושות וטהורות. באהבת התורה באהבת הארץ ואהבת העם.

ויקום בנו ואהבת לריעך כמוך.

מאת הרב שלום נגר.

# מיטר לשדות התעשיינים

מכון מיטר, שעיקר פעילותו היא בתחום הסיוע ליזם הפרטי, הרחיב את פעילותו באזור השומרון. המכון העמיד לרשות המפעלים את הקשרים אותם הוא מקיים בעולם על מנת לפתוח שווקים לייצוא. מפעלים שפנו את המכון בבקשת סיוע, יוכלו להשתמש בקשרים הבין לאומיים וכן להסתייע בעמיתי מיטר המסיירים בחו"ל כדי להגביר את ייצורם למטרות ייצוא.

כמו כן, לאחר מספר מפגשים אותם קיים פרופסור אברבוך עם מהנדסים מאריאל, נמצאו מספר רעיונות הנבדקים מבחינת יישום-מם לצורך פיתוחם.

מיטר העמיק את פעילותו ופועל גם במעלה אפרים לסייע לייזמים במקום להתגבר על קשיים בפיתוח, ייצור וייצוא.

מוטי כהן, נציג מיטר באריאל טל. 966177

## מתאננים בקיטות אבריכה העירונית

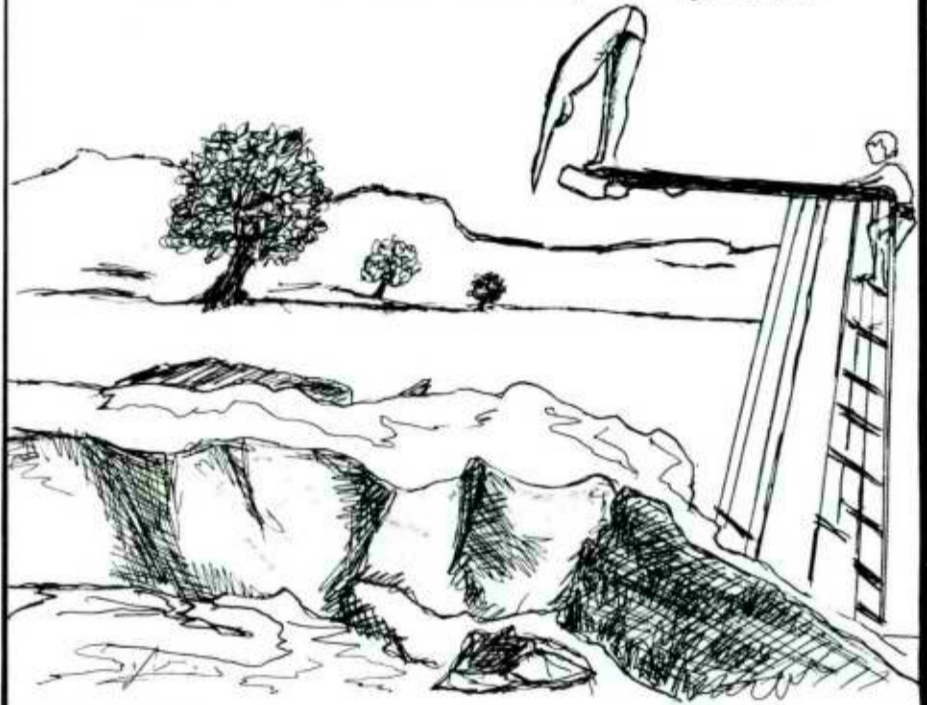

כא המביא מודעה 15 יקבל 10% הנחה

# "במבי" בומבה של רהיט

## יצרני רהיטי ילדים ונוער



במבי



לבחירתכם חזיתות בשילוב תריס עץ פורניר וקש וינאי

### המכירה לסוחרים במפעלנו נמשכת כרגיל

כדאי לתת את הדעת על צורת העבודה שלנו-

- ניתן להשיג שילובים של ארונות וספריות לחדרי ילדים
- כל הרהיטים עשויים מיציקת מלמין
- יחידה אמצעית עם דלת (לספריות)
- מגירות עמוקות מהרגיל 100 מ"מ



שווק והפצה: ת"א "במבי" הרצל 72, טל: 827825-03

# השנה שהיתה

1983

1983

1983

1983

1983

1983

1983

1983

1983

מחלוקת בין השר וכלל  
לשר געון פת. הנושא: קר  
המדע באזור התעשייה  
ברקריאל. באזור יש ביקוש  
להקמת עשרות מפעלים. השטח  
גודש לכל המפעלים מסתכם  
1500 דונם. עד היום נתון  
הוכשר שטח של כ-100  
דונם פת אחראי להכשרת  
שטח הצעות היוזמים.  
"כיום לעמוד בתנאי  
תעשייה שדרש  
לפתח

### תחילת מוניות ראשונה בשומרון

התנתקות הימנית הראשונה  
בשומרון תחילתה ביום שישי האחרון  
באזור המוניות הראשון  
באזור המוניות הראשון  
באזור המוניות הראשון

### פרוייקט תירות גדול, יוקם בקרוב באריאל

פרוייקט תירות גדול, המשתרע על  
שטח של 44 דונם, יוקם בקרוב באריאל.  
יעקב פייטלוב, ראש מועצה  
הפרוייקט 200 חדרי מלון  
כוכבים בריכת שחייה  
האישור לפיתוח  
מתכננים  
השר

### עשה לך רב באר

בטקס חגיגי שנערך ביום נשפט  
באר החדש הרב שלום נגד  
באר החדש הרב שלום נגד  
באר החדש הרב שלום נגד

### הנשיכון יתחיל 2400 יחידות דיור עם שוד בשנה זו

מאת ישראל אברהם  
התחלת הבנייה ביהודה וש  
2008-1983 יגיע ל-2400 יחידות  
שלד שונים והשיכון מסר כי  
ביום שונים באזור כגון אלפי טו  
המועצה אזורית - 966 קניי שטח  
אלת מורה גבעת זאב, קניי שטח  
מלבד יחידות דיור. שטח  
ועיבור הכוללים בנוה משדר  
כריכות שחיה, באריאל נבנה  
מסחרים. באריאל נבנה  
מקומות שיבה מתוכננת  
כיום עם 12 כיתות וע  
להקמתם.

### נפתח משרד לרישום נישואין באריאל

התנתקות הימנית הראשונה  
בשומרון תחילתה ביום שישי האחרון  
באזור המוניות הראשון  
באזור המוניות הראשון  
באזור המוניות הראשון

### אגודות צרכנים ב"ש יקימו סופרמרקטים

במסגרת הסיוע  
לרשת המזון  
במסגרת הסיוע  
לרשת המזון  
במסגרת הסיוע  
לרשת המזון

### אנידת הדירות מעבד הצילה את ענף הבניה

להיטי המכירה באריאל  
בפרוייקט הראשי עדי הפיתוח  
בפרוייקט הראשי עדי הפיתוח  
בפרוייקט הראשי עדי הפיתוח

### National Sickness Fund Opens New Clinics

David Jutan, longtime  
member of the Tel-Aviv  
municipal council and a  
leader of the Kupat Holim  
'umit (National Sickness  
Fund), told THE JEWISH  
NEWS of several new clinics  
opened by the organiza-  
tion.  
"Several new clinics were opened  
in the Jewish quarter of the  
City of Jerusalem and  
Tel Shimon, which is  
developed into a  
new residential area."  
Jutan said. "The clinics  
will serve the needs of  
the Jewish community in  
these areas."  
The National Sickness Fund  
is a non-profit organization  
that provides health care  
for its members. It has  
opened several new clinics  
in recent years to serve  
the growing Jewish population  
in Jerusalem and Tel Shimon.



### מיחשוב הגדה

הוקמו 12 בתי תוכנה ב"ש. 20 סטודנטים התחילו  
השנה לימודים במדעי המחשב במכללת שומרון  
באריאל. מר"מ מתנהל עם חברות מחשבים אמריקניות  
להקמת מפעלים ב"ש. גובשה תוכנית הררכה לקורסי  
כנות בכל הישובים ב"ש. הוקמה מועצה מכוננת  
חשבים ב"ש הכוללת את נציגי  
כיום והחברות שיבצעו את  
הוקמו 2 בתי תוכנה

### הצעה להניח מסילת ברזל לאריאל

במימון פרטי  
התקנת מסילת ברזל  
לאריאל במימון פרטי  
התקנת מסילת ברזל  
לאריאל במימון פרטי

### וגם נסייע לפיתוח

לפיתוח הישובים  
ב"ש נסייע לפיתוח  
הישובים ב"ש נסייע  
לפיתוח הישובים

### היא באה מארי והוא מהכנסת

היא כתיבתה  
בתיאורו הוא אהב את  
התאחדות הירושלמית  
התאחדות הירושלמית  
התאחדות הירושלמית

### אלסיןט' באריאל בשומרון

אלסיןט' באריאל בשומרון  
אלסיןט' באריאל בשומרון  
אלסיןט' באריאל בשומרון

### בגלל פיטורי האזברית החליט ועד אריאל להשבית השירותים

בגלל פיטורי האזברית החליט  
ועד אריאל להשבית השירותים  
בגלל פיטורי האזברית החליט  
ועד אריאל להשבית השירותים

### רית מדע למחקר שימושי ומפעלים תוקם באריאל

רית מדע למחקר שימושי  
ומפעלים תוקם באריאל  
רית מדע למחקר שימושי  
ומפעלים תוקם באריאל

ישר לעניין, המשך מעמ'ו

ביניהן משאיות ענק של חברות הבניה. זה מכבר הוצבו שלטים ביישוב, אך כנראה מתוך תחושת הריחוק מעינו הבוחנת של השו-טר, רבים הנהגים אשר "מצפצפ-ים" על התמרורים ואינם מצי-תים להם.

ילדינו אשר גדלו באוירה שקטה ונינוחה ללא תנועה ורעש מכו-ניות אינם ערים במידה מספקת לסכנה האורבת בכבישים, במי-וחד רוכבי האופניים שבהם, ההורים והמחנכים חייבים לקחת נושא זה לתשומת ליבם, ולהרתם למערכת הסברה בנושא זהירות בדרכים.

וטובה שעה אחת קודם.

שלכם - יעקב שאלתיאל.



### מספר התושבים לדור ב"ישראל ובחו"ל

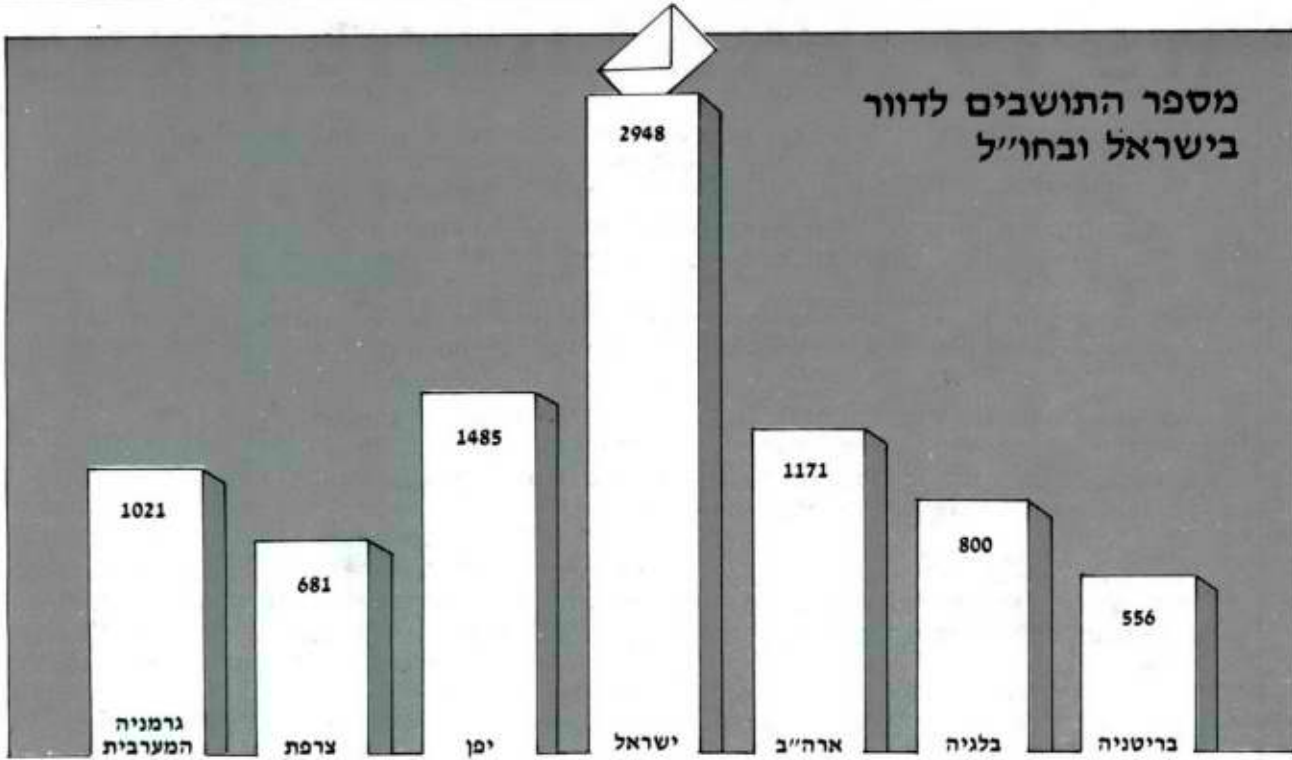

הגרעון התפעולי בשירותי הדואר הגיע ב-1982 ל-731 מיליון שקל, לעומת גרעון של 332 מיליון שקל בשנה שלפני כן.

### הפתרון - שינוי המסגרת

המצב הקיים הביא את השירות למצב של אבסורד: הציבור מוכן לשלם לחברות פרטיות מאות שקלים להעברה מהירה של דברי-דואר יחיד מירושלים לתל-אביב, אך מצפה לטיב שירות דומה בדואר, בו התעריף למכתב ממטולה לאילת הוא כשני שקלים והשירות מתבצע ע"י עובדים שמשכורתם ההתחלתית היא 10,186 שקלים (דמי האבטלה - 14,627 ש"י - הנתונים לחודש מרץ 1983). שירותי הדואר שעבודתם עתירת כח אדם, אינם מסוגלים בנסיבות אלה לשמש מוקד משיכה לעובדים חדשים. השירות אינו מצליח לרענן את כח העבודה שלו ולהגביר את המוטיבציה. מאמץ רב נעשה עתה בהנהגת שיטה של שכר עידוד לכל עובדי השירות, כולל הדור-ריס, אך הפתרון המלא יהיה בשינוי המסגרת ובהסבת שירותי הדואר לרשות נפרדת. רשות זו תהיה עצמאית וגמישה יותר בדרכי תיפעולה וניהולה ותוכל להעלות את הדואר על מפת השירותים החדשניים והמתקדמים בישראל. בשלב זה מכינים את החוק שימשם בסיס משפטי להקמת רשות הדואר.

### טיב השירות

איכותם של שירותי הדואר וקצב מסירת המכתבים ליעדם הם מונקציה ישירה של בעיית כח האדם בשירות, מהיותו עתיר עבודת ידדים.

מאז שנת 1975 ירד מספר העובדים בשירות ב-13.8% (מ-4993 ל-4300). כיום מועסקים בשירותי הדואר 1277 דוורים, המשרתים 1285 אזורי חלוקה. עובדה זו, וכן ההעדרות הטבעית של מגוייסים, חולים וחופשות, יצרה מצב יומי ממוצע של 50 אזורים ללא חלוקה מדי יום. מאז 1960 גדל מספר דברי הדואר לעובד בשירות ב-120%. בשנת 1960 טיפלו 3500 עובדי השירות ב-165 מיליון דברי-דואר. ב-1982 טיפלו 4300 עובדים ב-450 מיליון דברי דואר. מצבו של הדואר בישראל משתקף בחריפותו בהשוואה בינלאומית. בישראל קיים עובד דואר אחד לכל 742 נפש באוכלוסייה. בארה"ב - 339 נפש, בבריטניה - 317.

תקציב שירותי הדואר הוא תקציב גרעוני, ואינו מיועד לכסות את עלות השירות. בשל כך נמוכות ההשקעות בדואר בישראל מן המקובל בארצות המערב.



**מ.ב. בורוכוביץ בע"מ**

המפעל הגדול בארץ לייצור רהיטי רחוב, גן וגי. דגמים מיוחדים ובלעדיים

מפעל לייצור מרצפות גרנוליט דקורטיביים בעבודות יד

תעשיית מוצרי בטון טרומי, גרנוליט, פריקסטים מוצקה ואבן, מרצפות בגדלים סטנדרטיים ולפי הזמנת מיוחדות

צוות מומחים לביצוע כל סוגי עבודות פיתוח-גוף ופיתוח סביבתי, יציקת בטון מיוחדת וביצוע יציקות גרנוליט, משטחים ומדרגות כולל ציפויי קירות באתר המבוקש.

**תצוגה מתמדת במפעל**  
**אזור התעשייה סגולה מתח תקוה**  
**912507**

# החירות 1983

תמה חלפה שעת הבחירות. שלוותה בברקים רעמים וסערות. עם טעונים שהיו לעתים, מלאי השמצות ומעט עיוותים. שנוצרו מתוך מצבים נפשיים, ערערו עד יסוד יחסים אישיים. אנשים טובים שהפכו את עורם, והיו לדקות במלוא כעורם. אך זה התשלום וזה המחיר, שכל דמוקרטיה מכתים ומשחיר. ועם כל חריקה, שחיקה וצרימה, עלינו לאמר ובלוי כל תימה. שזו שעה טובה ויפה לגלוי דמוקרטיה בכל הקפה ומתוך המלל וגבוב הדברים יקומו אותם נציגים נבחרים. ישכחו מיד יריבות העבר, כי בנפשנו הוא הדבר. ישימו קץ לטינה ואיבה, יצעדו מתוך רצון וחקוה. יפגינו בכך בגרות וגדולה, תוך ליכוד ושתוף פעולה. באון, נס ודגל נניף. להשביח יחסי אנוש שבסניף. כי העתיד צופן משברים, מלאי בעיות וגם אתגרים. יחד נשעין כתף לכתף, במאמץ הבראה יחדיו נשתתף. זה מבחנם של נבחרים, לאחות בתוכנו את השברים. כאות ליכולת בשלות ובגרות, בסניף אריאל תנועת החרות.

מאת יוסף זיתוני.

# כדאי לדעת כדאי לדעת

אוכלוסית אריאל מתחילה לגדול בימים אלה באופן משמעותי. עם מסירתן של דירות מוכנות באתרי הבניה השונים אשר הולכים ומסתיימים. מי שהקדים את היתר הוא פרוייקט בן יקר-גת (נורמנדי) אשר מסר לרוכשים 9 מהדירות המוכנות. לציון הארוע יערך בשכונה הצעירה טקס צנוע של נטיעות ט"ו שבט ביוזמתו של הקבלן אשר תרם מיוזמתו עץ פרי לכל משפחה.

ספרית אריאל ממשיכה להתרחב. לאחרונה הוכפל שטח הספריה, נוספו ספרים חדשים חובבי הקריאה יכולים למצוא ספרים במגוון רחב של נושאים בכל תחומי הכתיבה.

לאחר מאמצים ממושכים ומגיעים עם מוסדות מ.ד.א. ומשרד הבריאות, הוחלף האמבולנס אשר ליווה אותנו מיום הקמת הישוב באמבולנס חדיש יותר משנת יצור 1980. החל מהחדש מתוגבר צוות הכוננים עם יהודית תאומים ויגאל פילי אשר סייעו לא מכבר את קורס נהגי האמבולנס הראשון שנערך בשומרון. כונן חדש נוסף הוא אריה טנא אשר עלה עם משפחתו לאריאל לפני מספר חודשים.

לקראת מחצית שנת הלימודים נערך בדק בית תקופתי במבני גני הילדים. כל הלקויים שנתגלו באו על תיקונם בידי מחלקת התחזוקה של המועצה. בגן הדתי החדש הושלמו עב-ודוה יסודיות שנדרשו להפעלתו התקינה.

מערכת העתון שבה ומבקשת את הקוראים להביע את חוות דעתם על העיתון ומאמריו, להגיש הצעות לנושאים חדשים. במידה וימצא בהם עניין כללי, המערכת תשמח למלא את מבוקשכם.

# זכויות יוצרים



## תורנות אהבא לחובבי ינוא

## זשמונה יוצא אחד

מאת יעקב שאלתיאל.

בבחירות להנהלת סניף תנועת החרות באריאל אשר נערכו ב-11.12.83 נבחרו החברים: אקסט יעקב, נחמן רון, פייטלסון יעקב, וילנצ'יק יצחק, עפרון צבי, שמשון תלמה, צוריאל עמוס ואלמוג ברוך. שלושת המועמדים האחרונים זכו ב-58 קולות כ"א. הדבר גרם לבעיה. כידוע האספה הכללית החליטה על 7 חברי הנהלה. איש לא העלה בדעתו שעלול להיוצר מצב של מספר קולות זהה. בתוך ההנהלה לא היתה אחידות דעים. היה צורך לפנות לאגף אירגון בתנועת החרות אשר שלח משקיף מטעמו. לדעת המשקיף רצוי היה להרחיב את ההנהלה ל-9 איש. ההצעה נתקלה בהתנג-דות חריפה מצד שני חברי ההנהלה אשר דרשו בחירות חוזרות רק לשלושת החבר-ים. שוב הועבר הדבר להחלטת אגף אר-גון וחוזר חלילה. אנו חברי התנועה מקווים שהבעיה תבוא על פתרונה לפני הבחירות הבאות להנהלת הסניף.

קופייה לאומית טל: 966012  
 קופייה כללית טל: 966435  
 בייח השרון טל: 9228111  
 בייח בילינסון טל: 968211  
 מגיב אריאל טל: 966868  
 משטי קלקיליה טל: 052-28191  
 נהגי אמבולנס:

דב צפריר טל: 966466  
 טנא אריה טל: 966106  
 תאומים יהודית טל: 966867

תאריך	שם התורן	בית מספר
1	צפריר דב	129
2	וינצר יריב	51/7
3	צפריר דב	129
4	צפריר דב	129
5	טנא אריה	50/2
6	קוקר שלמה	51/3
7	קוקר שלמה	51/3
8	פילי יגאל	51/9
9	וינצר יריב	51/7
10	תאומים יהודית	42/3
11	צפריר דב	129
12	טנא אריה	50/2
13	טנא אריה	50/2
14	טנא אריה	50/2
15	פילי יגאל	51/9
16	וינצר יריב	51/7
17	תאומים יהודית	42/3
18	קוקר שלמה	51/3
19	טנא אריה	50/2
20	צפריר דב	129
21	צפריר דב	129
22	פילי יגאל	51/9
23	וינצר יריב	51/7
24	תאומים יהודית	42/3
25	צפריר דב	129
26	טנא אריה	50/2
27	קוקר שלמה	50/3
28	קוקר שלמה	51/3
29	פילי יגאל	51/9
30	וינצר יריב	51/7
31	תאומים יהודית	42/3

התחלת התורנות מהשעה 18.00 עד לשעה 06.00 למחרת. במשך היום נמצא התורן במשרדי המועצה או בטל: 966466

## שיש אבי

שיש למטבחים בכל הצבעים  
 ניתן להזמין לפי דרישת צבע

כא המביא מודעה 15  
 יקבל 10% הנחה

הדרכה וייעוץ חינם  
 התקלה איתנו ונגיע אליך כלל כל החיבות!

המפעל-רח. המסגר 5 בת-ים 861733  
 החתן- 885648

## בזגז

שיוק ושרות : PAZGAS

### מיוזגלת באריאל 8"

### הסנר שמואל

אסקובית 12/4

מכזע התקנות למערכות גז  
 שרות מכירת תנורי חימום  
 וביטול מכא הסולגים  
 ניתן להזמין במקום באוני גז  
 גם לתושבי בנה-ביתק

# משולחנו של ראש המועצה

לקראת התרחבות שבפתח, בימים אלה עומדת אריאל בפני קצירת פירות ראשונים של עבודתנו מאז הקמת המועצה המקומית. בשבועות וחודשים הקרובים יתחיל איכלוס שכונות נוספות ופנים חדשות יופיעו ברחובותיה של אריאל וימלאו אותה בשמחת ההתפתחות והיצירה.

אריאל תגדל השנה יותר מפי שתיים ואולי פי שלוש וזה מחייב אותנו להעריך בהתאם. בחודשים מרץ אפריל יתחיל איכלוס של כ- 250 משפחות ראשונות בשכונות בן יקר-גת, מו-דול בטון, רסקו וסולל בונה.

גל איכלוס נוסף יגיע לקראת תחילת שנת הלימודים וזהגל השלישי יגיע לקראת סוף 1984.

אנו כמועצה מקומית נערכים לקבל פני תושב-ינו החדשים בכל הבעיות הזקוקות לטיפול. החל מחיבורי מים לבתים וגמר בדאגה לקידום הקמת גני ילדים ומעונות יום חדשים, ביה"ס הנוסף וכו'. מתוך ראיית הנולד דאגנו במיוחד והצלחנו ליצור התפתחות מסיבית במערכות מקבי-

לות לדיור ושירותים, וכוונתי למקומות תעסוקה ומערכת חינוך, תרבות וספורט, תחבורה, טלפון-ים וכדומה. תושב חדש באריאל בין אם יבוא מהארץ או מחוץ לארץ, יוכל להנות מרמת שרות-ים ואפשרויות לפעמים יותר מפותחות ממקום מגוריו הקודם. יחד עם זאת חשוב לא פחות, ואולי יותר הצד החברתי של החיים בעירנו.

זכורים לכולנו קשיי הקליטה של ה-80 המפ-ורסמים, ועדיין קיימת בעייה, אמנם ההולכת וקטנה באופן טבעי של קליטת חלק מהתושבים שא-יכלסו את השכונה הדרומית.

אני משוכנע שאנו תושבי אריאל הותיקים, ומי היום איננו ותיק באריאל, חייבים לעשות הכל על מנת לפגוש את שכנינו החדשים בשמחה, עם לבבות פתוחים והידידים המושטות לעזרה. אריאל הינה בית חם וטוב לכולנו, בואו וניתן הרגשה זאת לתושבים החדשים מהרגע הראש-ון לעלייתם לאריאל.

שלכם, יעקב פייטלסון.

# מכתב גלוי לאבא

לאבי היקר צרור שלומות

לאור רבוי המקרים שפגעו קשות בעמנו כמו העלמם ורציחתם של ילדים. רבוי מקרי האונס בק-טינים ושאר מקרי השוד והפשע שאנו עדים להם בזמן האחרון, חרדה אני לגורלי ולשאר הילדים שבגילי.

בכל מקום בישוב שומעת אני על התרופפות שאחזה בתושבים בכל מה שנוגע לשמירה. כולם מדב-רים על כך שאין שומרים, וכל אחד מטיל את האשם בזולת ולא בוחן את עצמו האם הוא בסדר. שמירת מוסדות חינוך יש? שמירת שער יש?

לעליית משמר בערב במידה ועול-ים ומופיעים לחדר משמר האם יוצאים גם לשמירה?

מתי טיפלת בנשק שהופקד בידך? האם הנשק בבית שמור בצורה בטוחה?

דע לך אבי היקר ולהזכירך, שעד גיל מסויים קשה לגדל ילד-ים אך מגיל מסויים קשה לגדל הורים.

האם תרצה שנדאג לך כפי שאתה דואג לנו, לא במסגרת המשפחה אלא במסגרת הבטחון בישוב. האם גם כאשר יוצא אתה למילו-אים מתנהג אתה כך, או שבמיל-ואים מציינת לפקודות ולחוק.

האם לא קיים במצפונך חוק המ-חייב אותך לשמור בישוב שבו משפחתך חיה. האין זו הזנחה משוועת אשר בנס לא הסתיימה באסון עד היום. כשיקרה מקרה ואתה את חובתך לא מלאה, באיזו תחושה תחיה, האם מצפונך יהיה נקי לאחר זאת?

אלו חכמים אמרו שישראל ערבים זה לזה, לאן נעלמה הערבות? מדוע שלא נחדל מאי העשייה שננס מתניים ונבנה את החברה שכולנו יחלנו לה. אנה הפסק להתנהג כילד קטן שהאחריות היא ממך והלאה ותפסיק לבוא בטענות לאחרים שאינם שומרים ומלא את החובה המוטלת אליך כתושב העיר הזאת ומצפונך יהיה נקי. ראה בחובת השמירה כזכות ולא כחובה.

למען בטחוננו מבקשת אני ממך אבי היקר שיחד נבנה עיר שהיא בית ונדגול באימרה שביתי הוא מבצרי.

בתודה מראש

קרן צפרייר  
בתר

אנו, תלמידי כיתה ד' בבי"הס אריאל, מזדהים עם המכתב של קרן צפרייר ומבקשים מכל האבות למלא את חובת השמירה.

צ'ביקה ארז  
החלמה מהירה  
מכל החברה  
בתחזוקה  
א"ל תקח  
הכל לזכר

# רגע של אמת

מזה שנתיים מנסים מספר חב-רים במועצה המקומית לנגח באמ-צעותי את ראש המועצה ומנגנונ-יה. הוטחה בי האשמת ניהול בלתי תקין של מנגנון הגזברות. נוהל נגדי מסע השמצות אישיות, כולל נסיון פגיעה במסגרת המש-פחתית, עבודתי הסדירה שובשה לא פעם באמהלת בצוע "בקרית" ונעשו מספר נסיונות להדיחני ממשרתי באמצעות "כח האצבע" וזאת ללא קיום דיון רציני בט-ענות שהועלו נגדי וללא בדיקת ספרים מקצועית.

היות וכך, זומנו ע"י הממונה על הרשויות המקומיות ביהודה ושומרון, רואי החשבון: שיף את יונגר, לבצוע בקורת מקפת ויס-ודית בספרי הגזברות.

מסקנותיהם היו חד משמעיות: "ניתן לציין שהנהלת החשבונות בשנת התקציב 82/3 מתנהלת בא-ופן מקצועי ונכון בהתאם לכל-ליים החלים על דיווח כספי של רשויות מקומיות". זוהי הגד-רת מצב אליו הגענו לאחר שנה אותה התחלנו מאפס. מסקנות אלה, הן, מבחינתי האישית, ו-מההיבט הווקי, המסמך היחיד, הרשמי והקובע לגבי אופן ניה-ול המחלקה שבראשה עמדתי.

כיון שברור לי שגם מסמך זה לא ירתיע את חברי המועצה מלהמשיך ולנהל על גבי את מאבקם הפוליטי, איני רואה מקום להמשיך עבודתי במערכת בה עלי לבצע משימות תוך הפרעה ומתח מתמידים.

שלכם

רותי אוסטר.

# זכויות יוצרים





# עיר השומרון

## בגליון זה:

- \* משולחן המועצה ----- עמ' 2
- \* כואב באמת ----- עמ' 2
- \* כדאי לדעת ----- עמ' 3
- \* השנה שהייתה ----- עמ' 5
- \* שעורי שחיה ----- עמ' 6
- \* אנשים ----- עמ' 7
- \* סכנה כלבת ! ----- עמ' 8
- \* מפעלים באריאל ----- עמ' 8
- \* מתנ"ס ----- עמ' 9
- \* הטיול המומלץ ----- עמ' 10
- \* שעשועונים ופרסים ----- עמ' 11
- \* פינת חמד ----- עמ' 12
- \* שרותים בנקאיים ----- עמ' 12

עתון בהוצאת מועצה מקומית אריאל - מופץ חינם בישובי חוצה שומרון - גליון מס' 3 שבט התשמי"ד ינואר 1984

## מפתח העיר אריאל לראש הממשלה יצחק שמיר

מאת - מאיר פישר  
מפי רב העיר שלום נגר, הוענק מפתח העיר מידיו של ראש המועצה.

# זכויות יוצרים

מסתבר שלא תמיד נשמעים הרגשות להוראות הבטחון. כך גם קרה בביקורו של ראש הממשלה יצחק שמיר באריאל. הוראות הבטחון הקפדניות נתפצו לרגלי 700 ילדים ותושבי אריאל אשר קידמו את פניו של יצחק שמיר ויצרו ביחד אתו, עם מלוויו ואורחים צעדה ססגונית עם דגלונים.

ראש הממשלה, מלווה בסגן שר החקלאות חייב מיכאל דקל, יו"ר המחלקה להתישבות בסוכנות מתתיהו דרובלס ואישים אחרים לא הסתיר את התרגשותו מקבלת הפנים החמה והלבבית לה זכה, ובתשובה לברכתו של ראש המועצה יעקב פייטלסון, ציין בסיפוק את ההתפתחות בתחום ההתישבות ביהודה ושומרון ב- כלל ובאריאל בפרט באומרו: "אני מברך את ראש המועצה המקומית ומאחל לו שבקרוב יהיה ראש עיריית אריאל".

למר שמיר, שנחקל בהגיעו לאריאל בלחם ומלח ובברכות

ראש הממשלה יצחק שמיר מתקבל בלחם ומלח בשער העיר.

צילמה-דינה שליט

## חברי קונגרס דמוקרטים

## מארה"ב בביקור באריאל

גליון זה עמד בפני סגירתו והעברתו לדפוס

עת הגיעה הידיעה המרה

במאונת דרכים מחרידה קיפדה את חייה חברתנו

## אתי הרפז ז"ל

גליון זה ברובו מתריע על שני נושאים

שמירה וזהירות בדרכים

בחלומותינו הגרועים ביותר לא תארנו צרוף מקרים כזה

ושאסון כה כבד בפתח

משפחת אריאל המומה ומשתתפת באבלה הכבד של

משפחת הרפז על מותה ללא עת של אתי

יהי זיכרה ברוך

מאת דינה שליט

ישראל  
לענין  
קוראים יקרים,

בימים אלה מופצת בישוב אגרת מאת ועדת בטחון, המתריעה על תופעה חמורה של אי ציות לחובת השמירה.

נושא כאוב זה חייב להדיר שניה מעינינו, עצם המחשבה כי בשעה שאנו נמים את שנתנו, יכול כל חורש מזימות לבצע ככל העולה על רוחו מעוררת חלחלה והדבר מחייב פתרון מידי לבעיה. נבצר ממני להבין כיצד יכול הורה אשר כל פגיעה בילדיו מקפיצו לשמים, יכול בשלוות נפש להישתמש מהחובה לשמור 3 שעות בחודש, גם על ילדיו שלו; ומשוכנע שאחרים יעשו זאת עבורו.

בין המשתמטים אפשר למצוא אבנים המתפרנסים מהישוב ומתושביו, ויש הצועקים חמס על כל עוולה כביכול, ודורשים לקבל את ה"מגיעי" להם, אך מתעלמים במצח נחושה מחובת השמירה. לשכאלה כינוי אחד בלבד טפילו! היו לי אשליות שלאחר אסון צור והתופעה החדשה של מכונני-ות התופת וכמובן פיצוץ האוטו-ובוס בירושלים יעוררו מחדש את תודעת הבטחון שגוועה, ואת עירנות הציבור, אך בגן עדן של שוטים הזה כאילו לא קרה דבר.

האם נתעורר לאחר אסון חלילה? כלפי מי נורה באצבע מאשימה? יש להוקיע בכל דרך אפשרית, ובידי החברה האמצעים לכך. שלטונות החוק יפעילו עונשים כבדים של קנסות ומעצר. נקיטת צעדים אלה הכרחיים נוכח השאננות החמורה, ותגרום למשתמטים לחשוב באם זה כדאי. כמה מביש שהגענו לכך.

\* \* \*

לאחרונה היינו עדים למספר מקרים של כמעט תאונה באריאל. כוונתי לתאונות דרכים. הישוב גדל במהירות (לשמחתנו או לצערנו. תלוי בהשקפה). במשך היום התנועה גדולה ומ-כונניות רבות דוהרות בכבישים.



לכבוד

אני וצחק שאני  
ראש - הממשלה  
לשרת ראש הממשלה  
ירושלים.

# מועצה מקומית אריאל

מועצה מקומית

אריאל



מזכירות  
מועצה מקומית אריאל  
טל. 966077 - 966436  
966439



2/3

א"סו רענע - מנהל אגף הסברה:

כנס צווינג פירמא ב"א  
בחסד ר"ה נ.

באני מיילאן אמר על שדוא  
(באני) ידבר עם ר"ה נ אקרא  
הסמל.

א"סו מדבר על  $3/4$  אמרתי  
שאולי ע ר"ה נ יהיה עסק קבר  
באלו יום (חבר הנאמרים על  
האנטיביוטיקה). אמר שאפשר מצידם  
לערוך המאוריק.

הנה אמרתי מיילאן אלא כואו גרצנו שיה  
יבנה ביקום דבריק זרעויה ומוזק שרש.  
הצורה יבנה ביקום קבוי ערש. מי יבנה  
עלד ויבנה ויבנה.



# מועצה מקומית אריאל

לד מועצה מקומית אריאל ת"א 10100 בן זכרון ואח"כ

5

י"א אדר תשמ"ד

14 בפברואר 1984

האריך:

ממ/35

מספר:



לכבוד

ראש ממשלת ישראל

מר יצחק שמיר

מכובדי,

במרוצת חודש מרץ 1984, מתכנן אני לארגן כנס ארצי לראשי ערים והמועצות של הליכוד. הכנס יערך באריאל, ומטרתו להפגיש בצורה קבועה ומסודרת את ראשי הערים שנבחרו לכהן מטעם הליכוד. הכנס הינו אידיאולוגי אירגוני, ואין מטרתו להיהפך לזירת התגוששות.

אודה לכבי ראש הממשלה באם יואיל להופיע ולהיפגש עם החברים. כמובן אנו נתאים את עצמינו ללוח הזמנים שנוח לכבודו במחצית השניה של חודש מרץ. כמו כן, אודה לכבודו באם יואיל לנעול את הכנס ולהופיע החל מן השעה 16.00.

לתשובתו אחכה.

בכל הכבוד הראוי

יעקב פייטלסון  
ראש המועצה המקומית  
א ר י א ל

ד"ר נ. אפרים

מרת הכנס מנסה להגיע לראשי הערים  
משי היועצים בשאריות.  
ר"ן ד"ר נ. אפרים יתקן.

DEPARTMENT OF THE ARMY



104-18  
113-1-8

ירושלים, ג' בתמוז החשמ"ב  
24 ביוני 1982

169-18

לכבוד  
מר חנן זלצמן, מנהל-כללי  
"אריאל" - תעשיות קרור בע"מ  
רחוב רש"י 18  
רמת-גן

מר זלצמן הנכבד,

הריני מאשר בתודה את קבלת העתק מכתבך

לשר הפנים מיום ה-7 ביוני 1982, שאותו שלחת אלינו,

לידיעת ראש הממשלה.

בכבוד רב ובברכה,

י. קדישאי  
מנהל לשכת ראש הממשלה

SECRET, 1st Edition, 1961  
SECRET, 1961

SI-001

SECRET  
SECRET, 1st Edition, 1961  
SECRET, 1961  
SECRET

SECRET, 1st Edition, 1961

SECRET, 1st Edition, 1961

SECRET, 1st Edition, 1961

SECRET, 1st Edition, 1961

SECRET, 1st Edition, 1961

SECRET, 1st Edition, 1961



# אריאל תעשיות קרור בע"מ



אריאל עיר השומרון. משרד מכירות רח' רש"י 18, ר"ג טל. 794853;798272-03

תאריך 7/6/82

אישי - לידין מסש!

לכבוד  
ד"ר יוסף בורג - שר הפנים  
קרית הממשלה  
ירושלים  
א.ב.ס.,



24.6.82

## הגדרון: תפקוד - ראש מועצה מקומית אריאל בשומרון

בחודש ספטמבר 1981, החל מפעלנו לפעול ולייצר באזור התעשייה הממוקם בכביסה לעיר אריאל שבשומרון.

כמנכ"ל המפעל, הממוקם בשטח שיפורטה של המועצה המקומית אריאל, פניתי לראש המועצה מר יעקב פיסלסון במכתבים, בנושאים שונים בהם יש יחסי גומלין בין תפעול המפעל לבין שרותים שונים שהמועצה מופקדת עליהם.

עד היום פניתי, אליו בשבעה מכתבים (העתקיהם מצורפים בזה), אך לדאבוני, לא זכיתי לקבל לאף אחד מהם תשובה או תגובה כלשהי !!! (גם לא אישור קבלת המכתב או שהבושא בסיפול/בדיקה וכו' ! ) .

מפעלנו קשור בעסקות יצוא, שהיקפן יגיע השנה לסך של \$ 600.000, עם קנינים רבים בחו"ל ועם מדינות מתפתחות באפריקה ועדיין לא קרה שפניה מכתב מצידנו לא זכתה למענה כלשהו!

נראה לי שיש להזכיר לו שבהתאם לנהלי העבודה המופיעים בתקשור"ד, עליו לענות תוך 14 יום, תשובה עניינית על כל מכתב.

לפי כמות התושבים באריאל, יחסית למנגנון המועצה העומד לרשותו, ברור כי קל מאוד לעמוד בפרק זמן זה.

צורת ביהול זאת פוגעת בהתפתחות המקום ואם יש בארץ יזמים אשר מוכנים להשקיע ממרצם וכספם בפיתוח הארץ - זו אחת הדרכים הבטוחות להוצאת הרוח ממפרשיהם.

כאשר הצגתי עובדות אלו בפני מועצת המנהלים של מפעלנו, עלו מצד החברים "הרהורי כפידה", בדבר הצורך להמשיך ולבצע את תוכנית פיתוח שלב ב' של המפעל באריאל.

אני מקווה שפנייתי האישית אליך תביא לתיקון מידי במצב שהוא, כאמור בלתי נסבל.

בכבוד רב,

חנן זלצמן  
מנכ"ל

השר יעקב מרידור  
עו"ד גדעון היכל - יועץ משפטי

העתקים: ✓ ראש הממשלה  
שר הבטחון  
שר השיכון  
שר החקלאות  
אורי בר און  
פרופ' מילסון  
ח"כ דקל

מס' 100

מס' 100 - 100

מס' 100

מס' 100

מס' 100



מס' 100 - 100

מס' 100 - 100

מס' 100 - 100

מס' 100 - 100

מס' 100 - 100

מס' 100 - 100

מס' 100 - 100

מס' 100 - 100

מס' 100 - 100

מס' 100 - 100

מס' 100

מס' 100

מס' 100

מס' 100

מס' 100

מס' 100 - 100

מס' 100

מס' 100

מס' 100

מס' 100

מס' 100

מס' 100

ירושלים, י"ה בחשוון התשמ"ב  
15 בנובמבר 1981

169-18



לכבוד  
מר יובל רוז'נסקי  
ראש מחלקת קליטה והעסוקה  
המשרד לקליטה עליה  
י ר ז ש ל י ם

מר רוז'נסקי הנכבד,

הגברת אנה סלומון וה"ה פאול סלומון ויאנוש אולגי

ידועים: בן-קלאנשי קולנוע, אשר יצרו, באמצעות ההכרה "פרוליטרה בע"מ" -

סרט מעניין על העיירה "אריאל" ודעיון ההתיישבות בשומרון.

הסרט הוקרן בהצגה בכורה באריאל, בנוכחות סוזמנים

ובחוכם ראש הממשלה.

דעיונותיהם של הנ"ל ראויים בהחלט להשומת-לב ולעידוד.

אודה לך, מר רוז'נסקי הנכבד, אם תואיל להושיט להם

כל עזרה אפשרית.

בכבוד רב ובכריכה,

מ. קדישאי  
מנהל לשכת ראש הממשלה

11-1-12

Dear Sir,  
I have the pleasure to  
acknowledge the receipt  
of your letter of the  
10th inst.

and in reply to inform  
you that the same has  
been forwarded to the  
proper authorities for  
their consideration.

I am, Sir, very truly  
yours,  
Your obedient servant,  
J. H. [Name]

Enclosed for you are  
two copies of the  
report of the committee  
appointed to investigate  
the matter mentioned  
in your letter of the  
10th inst.

I am, Sir, very truly  
yours,  
Your obedient servant,  
J. H. [Name]

J. H. [Name]  
[Address]  
[City]

ירושלים, י"ח בחשוון התשמ"ב  
15 בנובמבר 1981

169-18

לכבוד  
מר יובל רוז'נסקי  
ראש מחלקת קליטה ותעסוקה  
המשרד לקליטת עלייה  
י ר ז ש ל י מ

מר רוז'נסקי הנכבד,

הגברת אנה סלומון וה"ה פאול סלומון ויאנוש אדלני

ידועים: כורך-אנשי קולנוע, אשר יצרו, באמצעות החברה "פרוליסרה בע"מ" -  
סרט מעניין על העיירה "אריאל" ורעיון ההתיישבות בשומרון.

הסרט הוקרן בהצגה בכורה באריאל, בנוכחות מוזמנים

ובחוכם ראש הממשלה.

רעיונותיהם של הנ"ל ראויים בהחלט לתשומת-לב ולעידוד.

אודה לך, מר רוז'נסקי הנכבד, אם תואיל להושיט להם

כל עזרה אפשרית.

בכבוד רב ובכריכה,

י. קדישאי  
מנהל לשכת ראש הממשלה

81-921

STATE  
OF TEXAS  
COUNTY OF DALLAS  
CITY OF DALLAS

BEFORE ME, the undersigned authority, on this \_\_\_\_\_ day of \_\_\_\_\_, 20\_\_\_\_, personally appeared \_\_\_\_\_, known to me to be the person whose name is subscribed to the foregoing instrument, and acknowledged to me that he executed the same for the purposes and consideration therein expressed.

Given under my hand and seal of office, in the County of Dallas, State of Texas, this \_\_\_\_\_ day of \_\_\_\_\_, 20\_\_\_\_.

My commission expires \_\_\_\_\_.

Notary Public in and for the State of Texas

My commission expires \_\_\_\_\_.

Notary Public

My commission expires \_\_\_\_\_.

Notary Public

My commission expires \_\_\_\_\_.

ירושלים, כ"ד באייר התשמ"ב  
17 במאי 1982

169-18

לכבוד

מר י. פיטלסון

ראש המועצה המקומית אריאל

מר פיטלסון הנכבד,

9

הריני מודה לך על מכתבך מיום ו' באייר התשמ"ב, ה-29  
באפריל 1982, שקבלתו אושרה על ידי לשכתנו ב-10 במאי.

כנים דבריך וטובים; הם היו לי למקור עידוד בימים  
קשים. קבל-נא תודתי מקרב לב על כל מה שכתבת לי.

אשתדל לעזור ככל שאוכל. את מכתבך אעביר מיד לשני  
ידידים: לדוד לוי, שר השיכון ותבינווי; ולסגן שר החקלאות, מר מיכאל דקל,  
המספל בהתנחלות מטעם הממשלה, ביהודה, שוטרון וחבל-עזה. אבקשם לטפל בכל  
המרץ בפיתוחה של אריאל.

בברכת אותבי ארץ-ישראל,

מ. בגין



# מועצה מקומית אריאל

ר' באייר תשמ"ב  
29.4.82  
תאריך:

מספר:  
101  
10

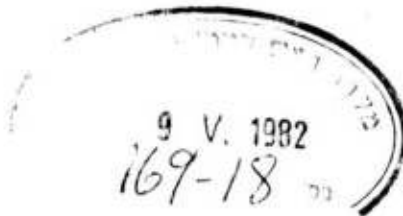

לכבוד  
מר מנחם בגין  
ראש ממשלת ישראל  
הכנסת  
ירושלים.

אדוני ראש הממשלה,

בימים גורליים אלה, כשכל מי שאהבת ארץ ישראל קרובה לליבו  
נסער ונרגש מפינוי סיני, אני מוצא לנכון לפנות אליך.

איש אינו מטיל ספק באהבתך הכנה והאמינית לארץ ישראל.  
רק דורשי רעתך מעיזים לתקוף את החלטתך האמיצה לפנות את  
סיני, לצורך השגת שלום אמיחי עם הגדולה שבמדינות ערב.  
אני משוכנע כי לבך כאב ודאב בעת שחזית כיצד יהודים הורסים  
במו ידיהם עיר ואיזור התישבות יהודיים, שנבנו לתפארת.  
אולם זה היה המחיר הכבד שנדרשנו לשלם בתמורה לשלום.

ימית הירוחה אות וסמל להתישבות היהודית החדשה, שהחלה לאחר  
מלחמת ששת הימים, ושקבלה תנופה משמעותית מאז חודש מאי 1977.

היום, משימית איננה עוד, חובה עלינו ליצור סמל חדש להתישבות  
היהודית המתחדשת. יחכן ויאשימו אותי בחוסר אוביקטיביות, אולם  
דומני שאין מתאימה מאריאל - בירת השומרון, להוות סמל זה.

אריאל נמצאת בתנופת פיתוח משמעותית ואין לי כל ספק כי זו תגבר  
לאחר פינוי סיני. ברצוני להציעך להאיץ את תנופת הפיתוח ע"י  
קבלת ההחלטה הנאה: בעבור כל בית שנהרס בימית יבנה בית חדש  
באריאל.

אנו ערוכים לקלוט את כל מי שאהבת ארץ ישראל חשובה ויקרה לו.  
בימים אלה ממש אנו נמצאים בעיצומה של מלאת העשיה, והכנת תוכנית  
מחאר ל-30.000 בתי אב שיתגוררו באריאל ונמצאת בשלביה הסופיים.

אני חקרה כי בקשתי הצנועה תמצא אצלך ארון קשבת, וכי נצליח,  
בכוחות משותפים, לקדם את תנופת הפיתוח באריאל.

בברכת אוהבי ארץ ישראל.

י. פיטלסון  
ראש המועצה המקומית.



ירושלים, י"ט בטיון התשמ"ב  
9 ביוני 1982

169-18

לכבוד  
מר י. פיטלסון  
ראש המועצה המקומית  
א ר י ל

מר פיטלסון היקר,

בעקבות חליפת המכתבים שלך עם ראש הממשלה

מלפני מספר שבועות, אני שמח לשלוח לך במצורף העתק מכתב

שקיבלנו זה עתה מסגן שר החקלאות.

בכבוד רב ובברכה,

י. קדישאי  
מנהל לשכת ראש הממשלה

THE UNIVERSITY OF CHICAGO  
LIBRARY

1950

RECEIVED

FROM THE UNIVERSITY OF CHICAGO

LIBRARY

1950

1950

LIBRARY

1950

1950

LIBRARY



סגן שר החקלאות  
מיכאל דקל

תאריך 31.5.82



לכבוד  
ראש הממשלה  
מר מנחם בגין  
הקריה  
ירושלים.

כבוד ראש הממשלה,

הנדון: פתוח אריאל.

קראתי בעיון רב את מכתבו של מר יעקב פייטלסון ראש המועצה המקומית אריאל.

אני מבקש לעדכן אותך, כי ישנו טפול נמרץ בשתוף פעולה הדוק עם ראש המועצה בנושא הפתוח של אריאל.

אריאל נמצאת בימים אלה בתנופת פתוח גדולה, עם גמר העבודה באזור התעשייה החדש המוקם באריאל יתרוספו גם מתישבים רבים.

הנני תקווה כי תנופת הפתוח תמשך במקום וכי בכוחות משותפים נצליח לקדם את פתוחה של עיר השומרון, המהווה לגבינו סמל של ההתישבות בארץ ישראל.

בכבוד רב

מיכאל דקל.



21-901

Faint, illegible text spanning the middle and lower portion of the page, possibly representing a list or report entries.

ירושלים, כ"ד באייר התשמ"ב  
17 במאי 1982

לכבוד

מר י. פיטלסון

169-18

ראש המועצה המקומית אריאל

מר פיטלסון הנכבד,

הריני מודה לך על מכתבך מיום ו' באייר התשמ"ב, ה-29  
באפריל 1982, שקבלתו אושרה על ידי לשכתנו ב-10 במאי.

כנים דבריך וטובים; הם היו לי למקור עידוד בימים  
קשים. קבל-נא תודתי מקרב לב על כל מה שכתבת לי.

אשתדל לעזור ככל שאוכל. את מכתבך אעביר מיד לשני  
ידידים: לדוד לוי, שר השיכון ותכנון; ולסגן שר החקלאות, מר מיכאל דקל,  
המטפל בהתנחלות מטעם הממשלה, ביהודה, שומרון וחבל-עזה. אבקשם לטפל בכל  
המרץ בפיתוחה של אריאל.

בברכת אוהבי ארץ-ישראל,

מ. בגין

Dear

Mr. [Name]

100-100000-100000

81-901

Dear Mr. [Name],

Reference is made to your letter of 11-11-82, in which you requested that we advise you of the status of your application for a passport.

Your application was received on 11-11-82 and is being processed as a matter of priority.

Your passport will be ready for pickup on 11-11-82. You may pick up your passport at the [Address] or at the [Address].

Sincerely,

[Signature]



# מועצה מקומית אריאל



ר' באייר תשמ"ב  
29.4.82 תאריך:

מספר:

10.5.82  
12.5.82

לכבוד  
מר מנחם בגין  
ראש ממשלת ישראל  
הכנסת  
ירושלים.

אדוני ראש הממשלה,

בימים גורליים אלה, כשכל מי שאהבת ארץ ישראל קרובה לליבו  
נסער ורנגש מפינוי סיני, אני מוצא לנכון לפנות אליך.

איש אינו מטיל ספק באהבתך הכנה והאמינית לארץ ישראל.  
רק דורשי רעתך מעיזים לתקוף את החלטתך האמיצה לפנות את  
סיני, לצורך השגת שלום אמיתי עם הגדולה שבמדינות ערב.  
אני משוכנע כי לבך כאב ודאב בעת שחזית כיצד יהודים הורסים  
במו ידיהם עיר ואיזור התישבות יהודיים, שנבנו לתפארת.  
אולם זה היה המחיר הכבד שנדרשנו לשלם בחמורה לשלום.

ימית הירותה ארת וסמל להתישבות היהודית החדשה, שהחלה לאחר  
מלחמת ששת הימים, ושקבלה תנופה משמעותית מאז חודש מאי 1977.

היום, משימית איננה עוד, חובה עלינו ליצור סמל חדש להתישבות  
היהודית המתחדשת. יתכן ויאשימו אותי בחוסר אוביקטיביות, אולם  
דומני שאין מתאימה מאריאל - בירת השומרון, להוות סמל זה.

אריאל נמצאת בתנופת פיתוח משמעותית ואין לי כל ספק כי זו תגבר  
לאחר פינוי סיני. ברצוני להציעך להאיץ את תנופת הפיתוח ע"י  
קבלת ההחלטה הבאה: בעבור כל בית שנהרס בימית יבנה בית חדש  
באריאל.

אנו ערוכים לקלוט את כל מי שאהבת ארץ ישראל חשובה ויקרה לו.  
בימים אלה ממש אנו נמצאים בעיצומה של מלאת העשיה, והכנת תוכנית  
מתאר ל-30.000 בתי אב שיתגוררו באריאל ונמצאת בשלביה הסופיים.

אני תקוה כי בקשתי הצנועה תמצא אצלך ארוץ קשבת, וכי נצלית,  
בכוחות משרתים, לקדם את תנופת הפיתוח באריאל.

בברכת ארהבי ארץ ישראל.

י. פיטלסון  
ראש המועצה המקומית.

רא/רא

THE UNIVERSITY OF CHICAGO



Dear Sir:

I have the honor to acknowledge the receipt of your letter of the 15th inst.

in relation to the matter of the proposed extension of the term of the lease of the building at 520 North Dearborn Street.

The Board of Trustees has considered the matter and has decided to grant the extension for a period of five years, from the expiration of the present term on the 31st day of December, 1910, to the 31st day of December, 1915.

The Board has also decided to grant the extension on the same terms and conditions as those set forth in the lease now in force.

I am, Sir, very respectfully,  
Yours truly,  
The Secretary

Very truly yours,  
The Secretary

Very truly yours,  
The Secretary

Very truly yours,  
The Secretary

Very truly yours,  
The Secretary



ירושלים, כ"א באייר התשמ"א  
25 במאי 1981

101-1

~~169-18~~

אלו מר אלי לנדאו, לשכת טר החקלאות

לאלי שלום וברכה,

**צנעת הפרט** ראה נא את העתק הליפת המכתבים עם גב  
מכפר סבא, המצורפת בזה לתשומת לבך.

כ ב ר כ ה,

י. קדישאי  
מנהל לשכת ראש הממשלה

# צנעת הפרט

ירושלים, כ" באייר תשמ"א  
24 במאי 1981

101 - 1  
169 - 18 ✓

לכבוד

**צנעת הפרט**

**צנעת הפרט** הנכבדה,

הריני מאשר בהודעה זאת קבלת סכתבך מיום ה-15  
במאי 1981. הצטרפנו מאוד לקישא את מכנו ופוכן סאליז  
שנעביר העתק ממנו לאנשים שארגנו את האירוע, למען יטיבו  
לך במישרין ולמען יקחו לתשומת לבם את דבריך החשובים  
ויסיקו לקחים לקמיד לבוא.

והריני שוב פודה לך על שפצתה לנכון לכחוב אלינו  
בענין חשוב זה.

בכבוד רב

ובברכה,

יהיאל קדישא  
מנהל לשכה ראש הממשלה

# צנעת הפרט



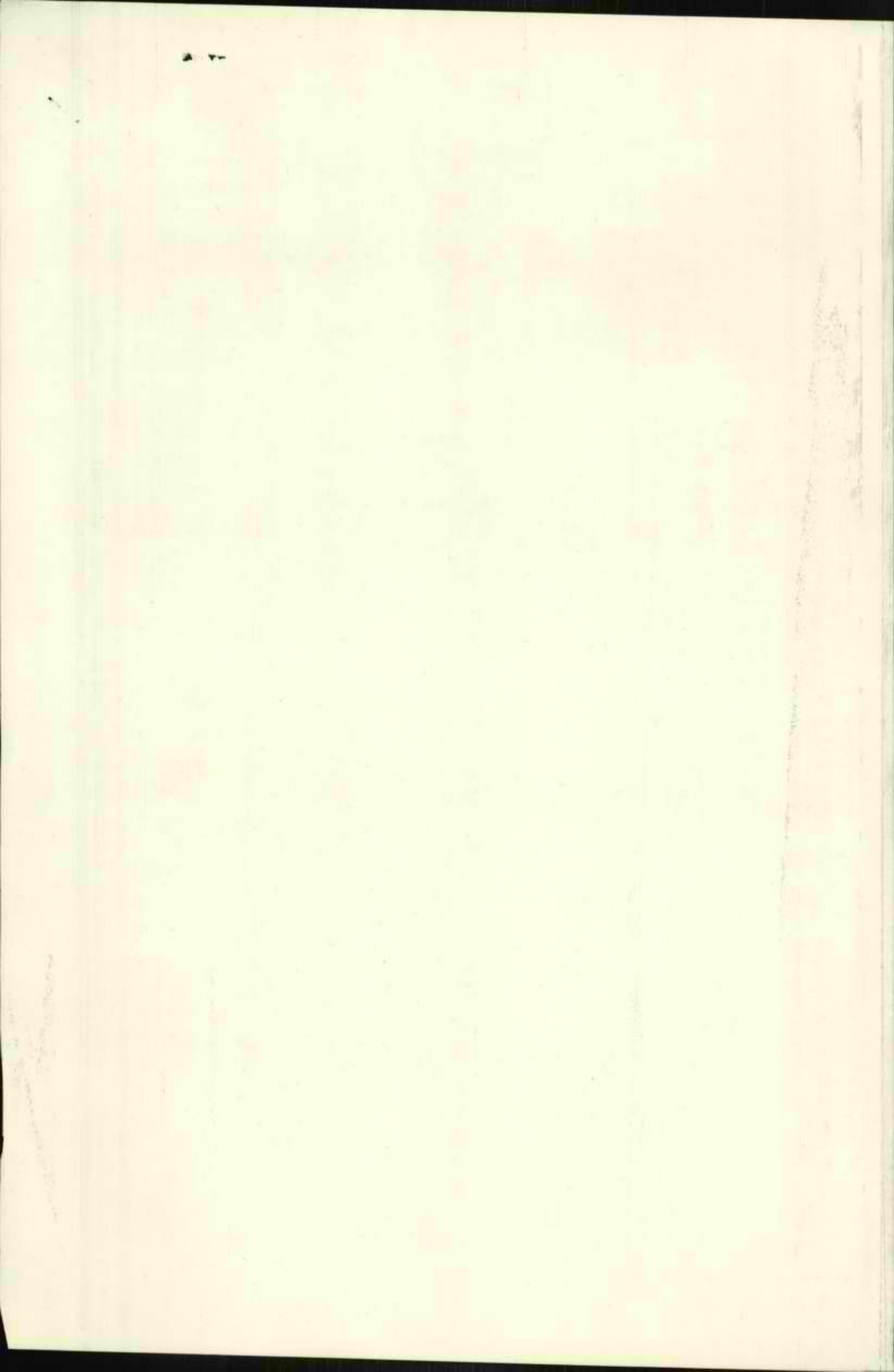



# צנעת הפרט



תל-אביב, 15.4.1981

# אנחנו על המפה!



אל: הת-אלוף בנימין בן-אליעזר  
מושל יהודה ושומרון

נכבדי,

ביום העצמאות (7.5.1981) ייערך אירוע עם-הגיוני  
בעיר אריאל בחסות תושבי העיר אריאל ובמעמד כב' ראה-הממשלה.

אנו מצפים לבואם של כ-100 אלף אזרחי ישראל אשר יבואו לחגוג עם  
תושבי העיר את יום העצמאות.

מטה המבצע נערך לתא שירותים לקהל. כמובן שאין זה בטוחותנו  
וביכולתנו לעסוק בענייני בטחון, נשוט כר רצינו לחודיע לך על האירוע  
ולקבל הנחיותיך בנדון, אם ישנן כאלה.

העתק: סא"ל ש. מוצמי, מושל נפת סול-כרם

יהודה ונברסא,

ראש העיר אריאל - מר י. פיטלזון

מר קליינר, משרד חפנים

אלי לנדאו

משרד ראש הממשלה ✓

Handwritten text at the top right of the page.

Handwritten text in the upper left quadrant.



Small handwritten text or initials below the upper left text.

Second paragraph of handwritten text, starting with a small indentation.

Third paragraph of handwritten text, starting with a small indentation.

Fourth paragraph of handwritten text, starting with a small indentation.

Fifth paragraph of handwritten text, starting with a small indentation.

Sixth paragraph of handwritten text, starting with a small indentation.

Seventh paragraph of handwritten text, starting with a small indentation.

Eighth paragraph of handwritten text, starting with a small indentation.

Handwritten text on the right side of the page.

Handwritten text on the right side of the page.

**אנחנו  
על  
המפה!**

(67)

לילך יחיאל (נישואי)  
אלה ראש הממשלה

יחיאל



PL 23

26-01-1981

W.L.L.

CARTE POSTALE



The Fisches  
45 Rehov Hechalutz  
Beit Hakerem, Jerusalem 96222

הש

מע

מיקוד

ישוב

Hon. Menachem Begin  
Prime Minister  
Knesset  
Jerusalem.

מיקוד

ישוב

Honorable Sir - Shalom.

OCT 24

It would be a tragic error

both politically within the country  
& internationally to have a  
military parade on Independence  
Day. Israel should maintain  
a low military profile for a  
long time.

Please re-consider.

Respectfully.

צנעת הפרט



13218 איל עולם ושלום !! תתאי, פולסא וסאל. איל אוצולוז

CARTE POSTALE 'ISRAEL' נז"ת דואר

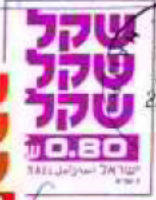

מאת איל עולם ושלום  
איל עולם ושלום תתאי פולסא וסאל

EXPÉDITEUR

השולח

איל עולם ושלום תתאי פולסא וסאל

מסו

איל עולם ושלום תתאי פולסא וסאל

מיקוד

יישוב

איל עולם ושלום תתאי פולסא וסאל  
איל עולם ושלום תתאי פולסא וסאל  
איל עולם ושלום תתאי פולסא וסאל  
איל עולם ושלום תתאי פולסא וסאל  
איל עולם ושלום תתאי פולסא וסאל  
איל עולם ושלום תתאי פולסא וסאל  
איל עולם ושלום תתאי פולסא וסאל  
איל עולם ושלום תתאי פולסא וסאל  
איל עולם ושלום תתאי פולסא וסאל  
איל עולם ושלום תתאי פולסא וסאל

איל עולם ושלום תתאי פולסא וסאל  
איל עולם ושלום תתאי פולסא וסאל  
איל עולם ושלום תתאי פולסא וסאל  
איל עולם ושלום תתאי פולסא וסאל

מיקוד

יישוב

צנעת הפרט

איל עולם ושלום תתאי פולסא וסאל



ירושלים, י"ז באייר התשמ"ב  
20 במאי 1982

169-18

לכבוד  
מר י. פיטלסון  
ראש תמועצה המקומית  
א ר י ל

מר פיטלסון הנכבד,

את מכתבך מיום ו' באייר התשמ"ב אביא  
ברצון לעיון ראש הממשלה, והריני מאשר בזה בתודה את קבלתו.

בכבוד רב ובברכה,

י. קדישאי  
מנהל לשכת ראש הממשלה

6000  
at the ...  
The ...  
...

erroneous ...  
... 1961  
81-661

in ...

...  
...  
...

... ..

... ..  
...



עיר השומרון

אריאל

בית המיון דואר ירושלים טלפון 053-40445

053-40439

תאריך: 11.3.81

בתשובה לא ליוון

169-18 ✓  
112-1-8

ה ז מ נ ד

תושבי אריאל מתכבדים להזמין לטקס הכרזת הקמת המוצצה  
המקומית באריאל, שיתקיים אי"ה ביום רביעי ד' באדר ב' 11.3.81  
בשעה 19.30, באולם בית-ספר אריאל.

במעמד: כב' שר הפנים הו"ר יוסף בורג.  
מפקד אזור יהודה ושומרון, תת אלוף בן-אליעזר.

בודה לכבודו אם תאשר לנו השתתפותך בחוזר.

ועד התושבים

מנחם הרפז  
אריאל 2/11  
שומרון 44805  
ד.נ. אפרים  
10 באוקטובר 82



לכבוד

מר יעקב פייטלסון - ראש מ.מ. " אריאל"

כאן

א.נ.,

הנדון : פרסום מודעה ב מעריב" ביום 5.10.82

ביום 5.10.82 פורסמה בעתון " מעריב " מודעה בחתימתך המתימרת לייצג את כל תושבי " אריאל" בהתיצבותם " לימינם של ראש הממשלה ושר הביטחון במאבקם נגד עלילת הדם החדשה .."

מאחר ואני בין אלה המוגדרים כ" תושבי אריאל " ברצוני למחות על ניצול שמי למודעה הנ"ל ולקבוע שחרגת מסמכותך כראש מועצה בפרסום וחתימה על המודעה הנ"ל.

אי לכך , לפני נקיטת צעדים נוספים, אבקשך לפרסם מודעה מתקנת למודעה הנ"ל. כמו כן , אודה לך אם תודיעני על חשבון איזה סעיף תקציבי פורסמה המודעה הנ"ל.

בברכה,

העתקים : מר מ. בגין - ראש הממשלה

מר א. שרון - שר הביטחון

חברי מועצה מקומית " אריאל"



אבנר  
 מה מנחם בארון - כ' תמוז ה'  
 אשכנז כ' תמוז ה'  
 היקר  
 יוסף

---

# צנעת הפרט



כ"ו חשוון התשמ"ג  
12 בנובמבר 1982

דף גידע מס' 4 חשון התשמ"ג

תושבים יקרים,

\* הנחה לבניה כפרית וישובים חדשים במשרד השיכון מטייג את תפקידו באריאל. הול ת-12.82 עובר הטיפול בנושא הכינוי ישירות למשרד הראשי במשרד השיכון (בניה עירונית).

העברה תישא עמה הדיניות שונה והפיסוח חדשות לגבי היקף הבניה ורמת התשתית. במסגרת החדשה יטופלו פרויקטים להקמת אלפי יחידות דיור בשנה למגורים ובניה ציבורית.

עוד זה הינו ביטוי חיובי למדיניות הממשלה להזרמת משאבים לפיתוח ההתיישבות בשומרון.

קצב הפיתוח הנואץ מחייב את המועצה המקומית להעדר לתת שרותים מוניציפליים באחוזי גידול שלא היו כדוגמתם עד כה בארץ. המשלמה הינה קשה ומחייבת את שינוף פעולתם של משרדי הממשלה השונים ובמיוחד משרד הפנים.

\* הננו מביאים שני ראיונות קצרים עם מתאמת פעולות משרד השיכון בשומרון הגברת רחל ענבר ועט המסונה על הפיתוח באיבר המתנסיים מר פרז הביב.

רחל ענבר ופרז הביב יצגו את משרדיהם במסגרת צוות היגוי לתכנון אריאל שפעל עד כה ביוזמת ראש המועצה ועשו רבות לקידום נושא המתנסיים ומערכת השיכון באריאל.

להלן עיקר הדברים:

שאלה: גברת ענבר. כשותפה למערכת הדיונים והויכוחים בין ראש מועצת אריאל וחתכני משרד השיכון בנושא תכנון מוסדות השיכון ברובע א', מה דעתך על התוצאות שהושגו וכיצד ישפיעו על רמת שרותי השיכון שינתנו לתושבי הרובע בהיקף אוכלוטיה בת 6.500 נפש?

תשובה: התכנית שהוצגה תחילה ע"י משרד השיכון לא לקחה בחשבון את הצורך ליצור אפשרות של תנועה חופשית ונוחה בין כל המערכות ההינוכיות ברובע והיתה חופעה של הליכה בתנאי טופוגרפיה קשים. בית הספר ומגרשי הספורט הוצבו במקומות פגיעים מבחינת אסלים ורוחות.

המרכז המסחרי יתן את רצף הפונקציות שההילתיות הכוללות אולט ספורט, אולט לכינוסיה, קונסרבטוריון, הדרי הוגים ועוד.

המעב מנע את ריכוז הפונקציות סביב בית הספר המקיף כמקובל בתכנונים החדשים בכל מקום בארץ.

בתי

השינויים בתכניה שהושגו טובים לעין שער מהתכנית המקורית וביאו תוצאות חיוביות. אריאל מוכל לתפקד בנושא חשוב זה בצורה יעילה מאד. והדבר ישפיע לא רק על רובע א' אלא גם על הפעילות ברובעים האחרים עד שיתפתחו שט שרותים עצמאיים.

שאלה: מר חביב. הייתי שותף למספר ישיבות של צוות היגוי לתכנון אריאל. האם ידוע לך מצב דומה בו נלקחו בחשבון ערכי מתמטיים ומוסדות הינוך בעת תכנון עיר חדשה כפי שנעשה באריאל?

תשובה: לא. זו פעם ראשונה במדינת ישראל מהייחס המתכנן של עיר חדשה לדרישות ולצרכים של מערכת מתמטיים בשילוב עם מוסדות הינוך.

שאלה: ידוע שהמנהל ויכוח הריף האד בין ראש מועצה אריאל ובין מתכנני משרד השיכון בנושא. ידוע גם ששינוי תכניות של מרכז רובע א' נעשה בעזרתך ובהשפעתך יחד עם נציגי משרד הינוך. מה דעתך על התוצאה שהושגה בתום הויכוח ואיך זה משפיע על רמת השרותים אותם יקבלו תושבי הרובע?

תשובה: התפיסה הכללית מדברת על אינטגרציה של שרותי הינוך, תרבות, נוער וספורט, לכן התערבנו בתכנון להקמת קרית הינוך אינטגרטיבית בהינוך הפורמלי והבלתי פורמלי במסגרת אחת. תוך התחשבות להיסכון בשטחי בניה וניצול שרותי הינוך הפורמלי.

נוצרה יעילות ההפעלה וזיטול הכפילויות בין הפונקציות, רווחת התושבים ומעורבותם במערכת עם ילדיהם במקום מרכזי עם כל השרותים לכל המשפחה. מיקום הפרוייקט צריך להיקבע כך שמרחקי ההליכה לא יעלו על 500 מטר תוך החיחסות לחיקום הגיאוגרפי של חבני ומגרשי הספורט, גובה החתקן בהתחשב באקלים שלא יפגע בפעילות השוטפת ויגרום ביזבוז אנרגיה לחימום (בתורף) ויקור האנזקה.

אוכל לציין בסיפוק שהשגותיכו בנושא נלקחו בחשבון תוך התחשבות מירבית.

היום החל משרד החקשורת מחוז פייה את התקנות הטלפון על פי בקשת קיימות. חנהל לשכת שרותי הטלפון בפ"ת יוסף טרב ומנהלס המחוז אמנון שיפמן נרתמו אישית לביצוע ההיר של העבודה.

במקביל יוזקנו קווי טלקס וקווים להעברת נתונים לכל דורש דרך התרכזיה החדשה. נחסר ע"י משרד החקשורה על אפשרות להתקנת מאגד טלקס במידה ומספר הבקשות יצדיק זאת.

המועצה המקומית הזמינה 2 קווים להעברת נתונים. האחד עבור בית הספר והשני עבור החוג למדעי המחשב המתקיים באריאל.

מסוף המחשב יחובר ישירות למחשב באוניברסיטת "בר-אילן".



\* ביום ג' 9.11.82 נערך בארץ מבצע "הקש בדלת" מטעם האגודה למלחמה בסרטן בישראל. באריאל התקיים המבצע בחסותן של מחנכות כמות ד' המורות לוי נעמי ובשן רינה בשיתוף עם תלמידי שתי הכיתות.

במהלך המבצע הרימו תושבי אריאל תרומה נכבדה בסך של כ-10.000 שקלים. במסגרת עבודות האחזקה לקראת החורף בוצעה סגירת הרפסוד בגניח הפדשים - גני הרבה.

\* החוזה המקומית יזמה פגישה עם המועצה הלאומית לאניעת תאונות הפועלת במסות נשיא המדינה בהשמת סניף באריאל. במקביל החליטה עקרונית חיובית.

בית המדרש הקרובים יזמלו בהקמת הסניף ע"י רכז מטעם המועצה הלאומית לאניעת תאונות במועצה המקומית. חוק המסגרת של חשמורת הזה"ב (זהירות בדרכים) בשילוב עם מערכת החינוך.

בתידה וירשמו 400 נהגים-חברים לזמן סניף נהג זהיר במקום ותנתן אפשרות להחקבל כמשיפני תנועה לפי הקריטריונים הנהוגים. סמכויות משקיפני התנועה יורחבו במסגרת החוק.

עם תחילה עבודתו של הרכז יפורטמו פרטים נוספים.

מזכ"ל המועצה עדי צוקרמן וששון נציב חבר הועדה הבין משרדית לאגרשי הדרכה לילדים הביעו הסכמתם לבנות אגרש הדרכה לילדים לבטיחות בדרכים באריאל שישרת את כל ישובי הסביבה, הנושא כבר הועבר לבדיקתם של כל הגורמים הנוגעים בדבר: משרד החינוך, החברות, משרת ישראל והרשות המקומית.

אגרש ההדרכה אמור לכלול כחם לימוד לצורך קיום קורסי לנהיגה מונעת.

למותר לציין את החשיבות הרבה בהחזרת תודעת הבטיחות בדרכים.

\* במסגרת הגעים לקידום וחיזוק התפתחותה של אריאל סוכס עם משרד הפיתוח והמדע הפועל באחריותו של השר יובל נאמן על הקמת קריה חדע באריאל. השאיפה המשותפת של הרשות המקומית, משרדי הבטחון והפיתוח ומדע להקים קריה כדוגמת "מכון ויצמן" ברחובות.

\* ועדה השנתית ליד ועדה הפניס במועצה מזמינה הצעות לשמות רחובות באריאל. את ההצעות אפשר להעביר למשרדי המועצה או ישירות לברוך אלמוג קוטג' 238.

מפ/יי

\*

\*

\*

לאיר שא לתא שהועלתה ביושבת המועצה האחרונה לגבי מחירי החוגים שפרסמה מחלקת החינוך, כדלוננו להניא ירדנעתכם את חישוב עלות החוגים: הכנסות מהתקבילים שהוצאת המועצה.

סה"כ הפתחות החוגים לשנת פעילות (10 חודשים) -	2,000 -	כספים
סה"כ הפתחות המועצה לשנת פעילות (10 חודשים) -	330,000 -	כספים
סה"כ סיכומי המועצה בסימון החוגים -	60%	

כ"כ הגבו מצדפים. לשם הפאה, מחירון חוגים שפורסם לאחרונה במח"ס הכות הונח - ירושלים.

## לתושבי קרית יובל שלום רב!

הורחבו ומבטוחים להיות מרתקים מעשירים ונרחבים. השתתפותכם חשובה וחורטת. אנן קוראים לכם להשתלב בפעילות בכל תחומיה, להרשם לחוגים ולשאר הפעילויות לבוא ולכלות את שעות הפנאי שלכם עומט.

בברכה שנה טובה  
וגמר חתימה טובה  
מוטו גרונר  
וייר ההנהלה

אהרון יפה  
מנהל המרכז

בטרם הסנה החרשה השמיני אנו עובדים בפתיחתה של שנת פעילות חדשה בכתמים פולים לאנן. שנה שמבטוחה להיות שנה טובה ופורית, שנה של קידום הקהולה בכל התחומים. שנה שבה אנו בקיום שהכתמים ומטוך לתמוס נקום מרכזו בכל היו הקהולה.

צוות המתנים ערוך ומוכן לקראת השנה החדשה ומציע כגון רחב של פעילויות בכל התחומים לולדים. בנו נוער ומבוגרים. תחומי האמנות, הספורט החברה והנוער

### חוגי העשרה

היחידה לטבע					
שם החוג	המדריך	יום	שעות	גול	מחיר לחודש
טבע והכרה ירושלים	לביאה טלי דרו בעז	פריים במוכירות *		ג - ח	200 ש
סירות	גירי בטן	ג	19.00 - 19.30	ט - ח	פריים במוכירות
במסגרת היחידה לטבע בנוסף לטיולים ויקרנו סרטים ושקופיות בנושאי טבע ויוטם רגש מיוחד על הכרות עם בעלי חיים. כמריכן מתארגנת קבוצה לטיולי שבת לכל המשפחה. המעוניינים בכך יוכלו להירשם במוכירות החוגים מועברים עיי מרובים בעלי ניסיון כעבודה עם החברה להגנת הטבע ובהפעלת חוגי העשרה בנושא					
היחידה לתיאטרון					
שם החוג	מדריך	יום	שעות	גול	מחיר
דרמה יוצרת	מרים עירון	ד	פריים במוכירות נן חובה	כיתה ו-200 ש	
דרמה יוצרת	מרים עירון	ב	19.00 - 20.30	מבוגרים	250 ש
היחידה לתיאטרון מופעלת עיי מרים עירון שהיא שחקנית ובטאית בעלת ניסיון הן בתחום הביצוע והן בתחום ההוראה. כוון העבודה שלה היא התנהחות באמצעות ויטה והקורס משולב בשמוש בחמרים. מסכות ותלבושות במסגרת היחידה נחזה בהצגות ילדות.					
- החלוקה עם קבוצות הגיל השונות					
היחידה לאמנות					
שם החוג	מדריך	יום	שעות	גול	מחיר
סדנא מעורבת לציור ועבודה בחמרים	חנה דולזוניביץ	ב	17.30 - 19.00		350 ש
סדנא מעורבת לציור ועבודה בחמרים מלאכת יד	חנה דולזוניביץ	ג	פריים במוכירות א - ח	היכון מבוגרים	350 ש + חמרים
ציור רשום ופסול	חנה דולזוניביץ	ד	19.00 - 20.30	מבוגרים	250 ש + חמרים
היחידה לאמנות מופעלת עיי חנה דולזוניביץ. בוגרת בעלאל ובעלת ניסיון כאמנות וכמורה החוגים יגיעו ככניקות שונות של חמרים וציור החוג למבוגרים יהיה פתוח ככוון עבודתו בהתאם לכקשות משתתפיו					
היחידה למוסיקה					
שם החוג	מדריך	יום	שעות	גול	מחיר
מוסיקה באמצעות משחק רעייה (בליווי פסנתר)	רעייה אליושיב	ה	17.00 - 19.00	ג חובה + א	160 ש
פסנתר	רעייה אליושיב	ב, ה	פריים במוכירות	א - ח	1100 ש
ידף מירע מכורט					

יב' חשון התשמ"ג  
29 אוקטובר 1982

דף מידע חסי 3 חשון התשמ"ג

169-18

ת ו ש ב י ט י ק ר י א

ג נ ר ל ח ו ר ר ה ג י ע ו ו

\* בחורף 1981 ארעו 14 תאונות דרכים עם נפגעים, כולל תאונה קטלנית אחת בכביש הוצה שומרון בקטע שבין אריאל לבידיא.

חובתנו לנהוג במשנה זהירות בתקופת הגשמים כשהכבישים חלקים והראות לקויה. בעקבות פניית המועצה למפקח על המעבורה לשפר את הסימון, השילוט והזיפות בקטע כביש זה, החלה מעייצ את העבודות.

למרות זאת נחשב כביש זה עדיין כמסוכן.

על מנת להתחיש את היקף קטל הדרכים בארץ הננו מביאים בפניכם פרטום מהמקראה לשלטון מקומי. הפרטום מופיע בדף האחרון.

\* מתוך תקווה שפרט להסעה יולדות לא נזדקק לשרותי התרום המקומיים, להלן סדרי הפעלתם:

בשעת הצורך ניתן לפנות למרפאוח במקום,

קופ"ח כללית טל: 966435

קופ"ח לאומית טל: 966012

חשרדי המועצה טל: 966401, 966439, 966436, 966077.

חורנות לאתבולנס מתקיימת ע"י: דב צפריר קוטג' חסי 129 טל: 966466 בקרוב יצורפו אנשים נוספים לתורנות זו.

\* ב-28.10.82 התקיימה בישוב התרמת דט ביוזמת המועצה ובשיתוף עם מ.ד.א. פיית והמרפאות המקומיות. במהלך המבצע נתרמו 32 מנות דט.

\* החל מחודש נובמבר ניתן להעזר בעת שמוש באמבולנס בקרן הסעות במסגרת מ.ד.א. שליד המועצה המקומית.

הקרן נועדה להפחית את חלקו של המשתמש באמבולנס בתשלום עבור השרות כאשר מרחק ההסעה עולה על 45 ק"מ, יולדות 35 ק"מ.

הסעה מאריאל לבית תולית השרון שעלה עד כה - 1.320 שקלים תעלה עתה בסיוע הקרן 742.50 שקלים בלבד.

\* ב-30.9.82 נערכה ביקורת אמבולנס בישוב מטעם מ.ד.א. סכום הביקורת התפרסם בדף האחרון.

חינוך תרבות ספורט

\* במסגרת יום ספורט שהתקיים בבית הספר לזכרו של גל נחום, זכתה כחה די' - 2 בגביע הנווד אשר נתרם עידי המשפחה.

\* בבית הספר הופעלה השנה לראשונה כחה טי' במסגרת חטיבת הביניים. על מנת לאפשר לתלמידנו לקבל את כל מקצועות הלימוד ולמרות הקיצוצים הכבדים בתקציב השנה במשרד החינוך, נרכש עידי המוצצה המקומית ציוד יקר ערך עבור הכחה במסגרת לימודי הפיזיקה. הדבר יאפשר הקניית מקצוע חשוב זה ברמה הנאותה והמקובלת בארץ.

\* מכללת יהודה ושומרון תפתח את שנת הלימודים האקדמית ביום ב' 1.1.83 לימודי יהדות, חינוך וארץ ישראל יתקיימו בקדומים ואליהם נרשמו והתקבלו מספר סטודנטים מאריאל.

\* הקורס ללימודי המחשב יפתח באותו מועד באריאל ומספר הנרשמים רב. המעוניינים בקורסים האוניברסיטאיים במכללה יכולים לקבל פרטים במחלקת החינוך אצל רבוש.

\* ההרשמה לחוגים בעיצומה. ההענות רבה ואנו מצפים לנרשמים נוספים. החוגים יפתחו ב-1.11.82 כמתוכנן. במידה ויהיו שינויים בזמן או מיקום יפורסם על כך בלוחות הנוודעות.

\* הקרנת סרטים לילדים נמשכת מידיי מוצאי שבת בשעה 18.30 והחל מ-6.11 תוקדם ההקרנה לשעה 17.30 בשל החורף.

\* עקב אי בהירות בנושא הפעלה מעונות היום הננו להודיע כי כל המעונות באריאל פועלים כחוק ועל פי אישורים מטעם כל הגורמים המוסמכים.

\* עד לבחירת ספרן/ית קבוע/ה תפתח הספרייה לקהל הרחב בימי ההחלפה הרגילים. תודה לספרנית היוצאת תמי רוזנבל על המאמץ והמסירות שהשקיעה בארגון וניהול הספרייה עד כה.

\* ברכות לקבוצת הקט-סל "הנועל אריאל" שהצטרפה לליגה.

ע ל ו ו ה צ ל י ה ו

ה פ ה ו ש ט

\* חברת "ינדיראן" פנתה בבקשה להקצאת שטח להקמת מפעל בשלב בי של איזור התעשייה ליד ברקן. המפעל מתוכנן להעסיק כ-200 עובדים.

\* עם גמר הרצת מרכזת הטלפונים יבצע מחוז פיית התקנות בימים הקרובים על פי בקשות קיימות.

בשלב ראשון יענו 107 בקשות לבתי הגורים ותעשייה.  
עם גמר עבודות התשתית בשכונה החדשה יותקנו גם שם טלפונים. המועצה עושה  
כל מאמץ לזרז את תהליך ההתקנות.

בזכות מדיניות שר התקשורת מרדכי ציפורי אריאל הינה כמעט המקום היחיד  
בארץ שבו כל בקשה להתקנה נענית בהיוב.

\* השבוע הועברו ע"י המועצה שאלונים לחושבים בנושא סקר תחבורה מטעם הברת "דן".

נא להזדרז בהחזרת השאלונים למועצה

\* במוצאי שבת 30.10.82 בשעה 19.30 התקיים בבית התרבות שבאלקנה פגישה במסגרת  
פרויקט העליה. (ראה ידיעה בדף מידע מס' 2).  
הציבור מוזמן להגיע בכוחות עצמו.

\* יש לציין את השיפור שחל בנושא תשלומי המסים למועצה. להוזה ידוע שכספים  
אלו מסייעים לשיפור השרותים הניתנים ע"י הרשות.

התראות אחרונות לפני ניתוק המים משלחנה למי שעדיין לא הסדיר את תשלומיו.

\* עבודות הפיתוח והסלילה בצומת ובכניסה לישוב בעיצומן.  
הציבור מתבקש להתאזר בסובלנות עקב אי הנוחות הזמנית.

\* נרכש רכב למחלקת אחזקה.

הגייט אשר שימש את המחלקה בתקופה האחרונה במאוס עם מפקדת מרחב שומרון  
ישופץ ויותקן לשמוש מערכת הבטחון בישוב.

היטב ברכותינו להגייב אריאל במלאת שנה להצטרפותו

\* לפני כשנה נכנסה ליישוב יחידת משמר הגבול, דבר שהביא לשיפור תחושת הבטחון  
בקרב האוכלוסייה כאן וביישובי האיזור.

הקמת היחידה באה ביזמתו של ראש המועצה המקומית אריאל, יעקב פייטלסון  
וראש המועצה האזורית - שומרון, בני קצובר שפנו בעניין זה לסגן הרמטכ"ל  
דאז האלוף יקותיאל אדם ז"ל.

ההחלטה העקרונית הייתה: הקמת תחנת משטרה באריאל, שתשרת את יישובי שומרון,  
ותאגד בתוכה כוחות משמר הגבול ומשטרה כחולה.

בשלב ראשון נכנס הגייב לשטח והחל לטפל בנושא הבטחון באיזור כשמשימותיו  
העיקריות הן:

- א. אבטחת היישובים הישראליים בשומרון.
- ב. מניעת פשיעה.
- ג. היותו כח התערבות ראשוני במקרה של אירוע חבלני.
- ד. אבטחת צירי תנועה ראשיים והסעות תלמידים.

בתחילה פעלה היחידה מתוך בסיס מגייב בקלקיליה, אך מאחר והמגמה הייתה שהכה יישב בלב האיזור המאוכלס, הוקצו האשקוביות בכניסה ליישוב, לטובת העניין, ובתאריך 2/10.81 לאחר מספר חדשי פעילות בשטח, נכנסה היחידה להגוריים הללו והחלה לפעול מתוך היישוב עצמו.

כיום לאחר כשנה, ניתן לאמר בודאות שהקמת היחידה היה צעד בעל חשיבות ממדרגה ראשונה הן ליישוב אריאל, והן ליישובי השומרון ויבכללם. הכת רשם לזכותו טיפול במספר רב של אירועים והצליח להביא לתוצאות חיוביות הן במישור הבטחוני, והן בהושעת עזרה במחומים שונים ומגוונים.

זכרון לדעת

הקנות המים (תעריפי מים ברשויות מקומיות) (תיקון מס' 3)  
התשס"א - 1981

(1) לצריכה ביתית

- 1.1 לצרכי בית, לכל יחידת דיור -
  - 1.1.1 בעד 8 מ"ק הראשוניים או חלק מהם
  - 1.1.2 בעד 8 מ"ק נוספים או חלק מהם
  - 1.1.3 בעד כל מ"ק נוסף
  - 1.1.4 משפחה המונה מעל ל-4 נפשות, הגרות בדירה, והצריכה החדשית שלה עולה על 8 מ"ק, תהיה זכאית ל-3 מ"ק נוספים לחודש, לכל נפש נוספת מעל ל-4, במחיר הנקוב בפסקת משנה 1.1.1, לאחר שתוגש בקשה לכך בכתב (להלן - כמות מוגדלת); הכמות המוגדלת שנקבעה למשפחה כאמור תבוא במקום הכמות האמורה בפסקת משנה 1.1.1 לכל הצריכה האמורה בתקנות אלה.
  - 1.1.5 בבתיים משותפים ובבתים שיש בהם יותר מדירה אחת, ובהם קיימת צריכת מים משותפת, פרט לגינה משותפת, תחולק צריכת המים המשותפת הכללית בין יחידות הדיור בבית, בין לפי מספר היחידות ובין לפי מספר החדרים, על פי החלטת הרשות המקומית.
- 1.2 גינות נוי מושקות -
  - 1.2.1 במקום שהמים לגינה אינם נמדדים בנפרד, בהגבלות המפורטות להלן, המתייחסות לכל 100 מ"ר של גינה, עד לגבול של 500 מ"ר של גינה לכל יחידת דיור, ובתקופות המפורטות להלן, ומעל ל-8 מ"ק הראשוניים לדירה או מעל לכמות המוגדלת
    - 1.2.1.1 בכל הרשויות המקומיות פרט למפורטות להלן בנפרד - ההגבלה תהיה של 0.5 מ"ק לחודש, בין החדשים אפריל - נובמבר בלבד.

לפי המחיר בתוקף  
" " "  
" " "

לפי המחיר בתוקף

1.2.1.2 ברשויות המקומיות הנמצאות בין קו ישר ממזרח למערב המחבר את הערים אשקלון וקרית-גת לבין קו ישר ממזרח למערב העובר דרך העיר באר-שבע, לרבות העיריות אשקלון וקרית-גת, וכן ברשויות המקומיות הנמצאות בעמק בית-שאן - ההגבלה תהיה של 9.5 מ"ק לחודש, בין החדשים אפריל - נובמבר בלבד.

1.2.1.3 ברשויות המקומיות הנמצאות דרומה לקו ישר ממזרח למערב, העובר דרך העיר באר-שבע, לרבות העיר באר-שבע - ההגבלה תהיה של 9.5 מ"ק לחודש בין החדשים אפריל - נובמבר ו-3.0 מ"ק לחודש בין החדשים דצמבר - מרץ.

1.2.2 במקום שהמים לגינה נמדדים בנפרד, בהגבלות ובתקופות המפורטות בפסקאות משנה 1.2.1.1 ועד 1.2.1.3, לפי הענין, והמתייחסות לכל 100 מ"ר של גינה, עד לגבול של 500 מ"ר של גינה לכל יחידת דיור.

1.2.3 מעבר להגבלות - כאמור בפסקאות משנה 1.1.2 ו-1.1.3, לפי הענין.

1.2.4 בבתי משותפים ובבתי שיש בהם יותר מדירה אחת, עם גינה משותפת, החולקת וצרוכת המים הכללית של הגינה בין יחידות הדיור שאליהן צמודה הגינה, בין לפי מספר היחידות בבית ובין לפי מספר החדרים, על פי החלטת הרשות המקומית.

1.2.5 החיוב בתעריף לצרכי בית, כאמור בפסקאות 1.1 - 1.2.4, הכל לפי הענין, ייעשה אך ורק לגבי כחידות המים שנצרכו בפועל לשימוש זה, או לגבי כמות המינימום לחיוב.

(2) לתעשייה

2.1 לצרכן הרשות ברשיון ההפקה של הרשות המקומית - כאשר המים המופקים בידי הרשות המקומית - בגבולות הכמות המוקצבת מעל הכמות המוקצבת - בעד כמות מים נמרגת שהיא עד 10% מהכמות המוקצבת

לפי המחיר בחוקף

" " "

2.2 מקום שרשות מקומית מקבלת את המים שהיא מספקת לתעשייה ממספר מקורות, בין בהפקה עצמית ובין בקניה מספקים, ייקבע מחיר המים לתעשייה לצרכן הרשות ברשיון הפקה של הרשות המקומית

בהתאם למקור המיס ממנו הופקת או מסופקת מירב כמות המיס לתעשייה ברשות המקומית, ואין נפקא מינה ואיזה מקור מקבל הצרכן את כמות המיס המסופקת לו.

בגבולות הכמות המוקצבת -

לפי המחיר בתוקף

כאשר מירב כמות המיס לתעשייה ברשות המקומית מופקת בידי הרשות המקומית  
כאשר מירב כמות המיס נקנית מספקים -  
אם הרשות המקומית קונה את המיס מיותר מספק אחד או ממכמה מקורות של אותו ספק -  
המחיר המשולח לספק במקור המיס שמוכר מסופקת מירב כמות המיס לתעשייה למעט מעיים ובנוסף 0.46 שקלים למ"ק (להלן - המחיר לכמות המוקצבת).

מעל לכמות המוקצבת -

לפי המחיר בתוקף

כאשר מירב כמות המיס לתעשייה מופקת בידי הרשות המקומית -  
בעד כמות מיס נהרגת שהיא עד 10% מהכמות המוקצבת  
בעד כמות מיס נהרגת שהיא מעל 10% מהכמות המוקצבת  
כאשר כל כמות המיס או חרבייתה נקנית מספקים -  
המחיר לכמות המוקצבת בנוסף 0.40 שקלים למ"ק בעד כמות מיס נהרגת שהיא עד 10% מהכמות המוקצבת ובנוסף 2.28 שקלים למ"ק בעד כמות מיס נהרגת שהיא מעל 10% מהכמות המוקצבת.

2.3 להלאכה ותעשייה זעירה, ללא כמות מוקצבת ברשיון ההפקה

לפי המחיר בתוקף

" " "

2.4 לבניה באזורי הבניה

\*

\*

\*



**גינת הפרטום המשטיין :**

זוהי האגודה שאנו מעמידים לטפשות הכבירה של נרתי המכוניות. הקטל המתמיד, שנשל את חייהם של 13,000 אזרחים ישראלים, מאז 1950 ועד 1960, והוא נמשך ללא הפוגה עד עצם היום הזה.

חשוב על כך: מחקר הישראלים שנמלו בכל מלחמות ישראל מאז 1950 הוא 9,000 הללים, ומספר זה קטן ב-4,000 מ-13,000 (111) הרגינו בתאונות הדרכים. וכיום - כולח מתים! טווח אלום. מות תוך יסורים רבים. ולטם מה? העבור כפיית מרטיני מותרת? האם עבור המתח המרטיני, שבנהיגה במהירות שמעל ל-50 קמ"ש הכדי לחסוך 25 שניות על ידי מעבר ברמזור באור אדום? לפני הלוח שנון זו תחיה אחת מתוך כל 25 מכוניות בישראל, מעורבת בתאונה בה יימנעו אנשים, וברים, נשים וטף ייבסטר זה אינו כולל את תאונות חניק בכנה, שבישראל אינן מדווחות למשטרה).

הדבר לא הייב לקרות לך!!!

אך אתה לא תהיה סוג עד שלא תתחיל לחוש שאדבר יפול לקרות לך:

— שבחיות בשניה, עולה מכוניתך ליהפך לשלד עשן, שזכוכיותיו שבורות. לנוש פלדה מעוקט.

— שהאיש ביל מבני האקטיבן עשוי לבחר ולרתך את מנדת מכוניתך כמסיון להלך מתוכה את אשתך או את ילדיך.

— שהאורות האדומים המכהבים והצפירות המיובנות, עשויים לבחר אליך, או שמא אל יקיריך.

— שכל שהנך מוקיר (חיך או זחי יקיריך, רווחיך או רווחתם) עלול לאבוד לד תוך שניה כודדת זו.

למספר אנשים אין, פשוט, את האומץ לתאר בדמיונם את עצמם כמצב ענות זה. אך אנו מבקשים כי בכל זאת תדמיין זאת לעצמך כל אימת שהנך נכנס למכוניתך. כי ללא מידה מסויימת של פחד סביר, לא תחיה סיבה לחימונע מלעשות את כל אותם הדברים שיש בכוחם להביא עליך את הטרודות:

— כפי, למשל, להשתמש בחגורות הבטיחות. והנך, אכן, משיכות חי אדם, מבלי להזכיר גם את העיניים, האפים והלחי נוף אחרים.

— כמו, למשל, התקפדה על החזקת סמרטוט במכונית לניקוי שמשות מכוניתך ולניקוי מנסי האורות הראשיים ("יכלל לא הכחתי כן, אדוני השוטרים").

— כמו, למשל, כדוק את הבלמים בבקורות שגרה, ולהחליף צמיגים שבלו.

— וכמו לעשות את כל אותם הדברים הקטנים האחרים שהנך יודע אנודתם אך אינך מתענה אליהם.

האם לא ראוי אתה לטרחו זו?

אנא, נהנ בזיהירות

מתוך פרטום של ימוכל אייל קורפוריישן, שהחליט שנית על ידי "ידידים רגיטס" כשירות לציבור.

MAGEN  
DAVID  
ADOM  
IN ISRAEL



מגן דאוד  
אדום

סמח ירמון מנהל-תקופה

1.10.82  
400/82

למבנד  
מר סיטלסון  
אריאל  
א.נ.

**הנדון: בקורת אמבולנס.**

בתאריך 30/9/82 נערכה בקורת לאמבולנס שביושב,

ע"ש מנ/מנהל הסניף ועוזרו.

ברצוני לציין במסופק טעמן כל הליקויים מהביקורות

הקודמות הוקנו, והאמבולנס ושירותו מתוחזקים

ברמה גאותה וכשביקרה רצון.

הנני מקווה שתמליחו להטור גם להבא על רמת כווננות

בקורת של האמבולנס ושירותו.

בברכה,

יעקב זינגלר

*יעקב זינגלר*

מנ/מנהל מ"א ט"א

400/82 - 4	ד.א.נ.
400/82 - 4	ד.א.נ.
400/82 - 4	ד.א.נ.
400/82 - 4	ד.א.נ.
400/82 - 4	ד.א.נ.
400/82 - 4	ד.א.נ.
400/82 - 4	ד.א.נ.
400/82 - 4	ד.א.נ.
400/82 - 4	ד.א.נ.
400/82 - 4	ד.א.נ.

English: Mr \_\_\_\_\_ Mrs \_\_\_\_\_ Dr \_\_\_\_\_

English: Mr \_\_\_\_\_ Mrs \_\_\_\_\_ Dr \_\_\_\_\_

English: Mr \_\_\_\_\_ Mrs \_\_\_\_\_ Dr \_\_\_\_\_

English: Mr \_\_\_\_\_ Mrs \_\_\_\_\_ Dr \_\_\_\_\_

English: Mr \_\_\_\_\_ Mrs \_\_\_\_\_ Dr \_\_\_\_\_

English: Mr \_\_\_\_\_ Mrs \_\_\_\_\_ Dr \_\_\_\_\_

English: Mr \_\_\_\_\_ Mrs \_\_\_\_\_ Dr \_\_\_\_\_

English: Mr \_\_\_\_\_ Mrs \_\_\_\_\_ Dr \_\_\_\_\_

169-18 ת"ו: 18-169

"אריאל" - ישוב זמני ?

בית הדין הגבוה לצדק, בישיבתו בתאריך 14.04.83 נתן סיכוי לתושבי "אריאל" הגרים ברובע א' לזכות בשטח ירוק.

בית המשפט הסכים לתביעתינו (נציגי "בנה ביתך" ונציגי "שכונת הקוטגים") כנגד רשות התכנון המקומית ורשות התכנון העליונה ביהודה ושומרון והוציא צו על תנאי כנגד המדינה ורשויות התכנון שלה. עליהן לנמק מדוע לא יבעלו את הקמת השכונה הנוספת באזור שבין הקוטג'ים ו"בנה ביתך" - השכונה הידועה כ"סולל בונה ב'".

מדובר בשכונה של 63 יחידות דיור בבתים בני 3 קומות. אנו דורשים ששטח זה, האחרון שנותר בלתי בנוי, ברובע א' יהפוך לגן ירוק ולמגרש ציבורי.

כגלל אי הענות הרשויות לדרישותינו, לא נותר לנו אלא לפנות לבג"צ.

עתירתנו הוגשה באמצעות עורכי הדין מרדכי ורויטל גלוסקה נגד הרשויות הבאות:-

א. ראש המינהל האזרחי ליהודה ושומרון - שלמה איליה.

ב. מועצת תכנון עליונה בבית אל.

ג. ועדה מיוחדת לתכנון ובניה ב"אריאל" בראשות יעקב פייטלסון.

ד. חברת סולל בונה בע"מ.

ה. קמ"ט פנים הממונה ביהודה ושומרון - שלמה עמר.

טענותינו היו שהליכי אישור התוכניות לפיהן הולכת ונבנית העיר "אריאל" התקבלו תוך הפרת החוק ופגיעה בזכויות התושבים ובעיקרי הצדק הטבעי, המחייב את שמיעת טענות התושבים לגבי בניה בעירם, כל זאת תוך הפרה גסה של התחייבויות שניתנו לנו כאשר הוקם הישוב.

במהלך הדיון המשפטי הסתמך בא כח המדינה על הטענה השערורייתית כי "אריאל" הוא מקום מגורים זמני ולכן אין צורך בהגשת תוכניות לטווח ארוך. הוא טען שכל סמכויות התכנון מוקנות לרשויות הצבאיות בלבד הואיל והשטח הנדון עליו ממוקמת עירנו "נתפס" רק זמנית לצרכים צבאיים.

בית המשפט הגבוה לצדק (בג"צ) קיבל כאמור את טענותינו והוציא צו על תנאי כנגד כל המשיבים.

על המשיבים לנמק תוך 21 יום מדוע לא יבצעו את הפעילות הבאות:

א. יבטלו את היעוד העירוני של השטח המיועד לבנית שכונת "סולל בונה ב'".

ב. ימנעו מלאשר את התוכנית המפורטת שהוגשה ע"י "סולל בונה".

ג. יבטלו את התוכנית הנ"ל, אם אישרו אותה בינתיים.

ד. יאפשרו לתושבים להציג בפני ועדת תכנון מקומית ועליונה, את התנגדותיהם לכל תוכניות הבניה באריאל.

ה. ימנעו מלתת ל"סולל בונה" היתרי בניה לאזור "סולל בונה ב'".

החלטה זו של בית המשפט העליון מוכיחה שעל התושבים לגלות מעורבות ולא להרתע ממאבק כדי לזכות בעיר יפה, ירוקה ומתוכננת.

עלינו לצאת בכל תוקף נגד טיעונים של זמניות ותפיסת אזורינו כשטח תפוס, טיעונים הבאים לבטל את זכותינו לגור "באריאל" !!!



רנבין

מה אנוח בסוף

ה' מעשה ה'

הקווה

ישראל

ГББ



1989  
15.07  
15.07

169-18

לפי

לפי

לפי

לפי

לפי

2007

100



UNITED STATES POSTAGE



UNITED STATES POSTAGE

POSTAGE WILL BE PAID BY ADDRESSEE

מועצה מקומית אריאל

כ"ו חשוון התשמ"ג  
12 בנובמבר 1982

דף הידע מס' 4 חשוון התשמ"ג

תושבים יקרים,

\* המנהל לבניה כפרית וישובים חדשים בהשרד השיכון מטעים את תפקידו באריאל. החל מ-1.12.82 עובר הטיפול בנושא הבינוי ישירות למשרד הראשי בהשרד השיכון (בניה עירונית).

ההעברה תישא עמה הדיניות שונה והפיקוח חדשות לגבי היקף הבניה ורמת התשתית. במסגרת החדשה יטופלו פרויקטים להקמת אלפי יחידות דיור בשנה להגורים ובניה ציבורית.

עוד זה הינו ביטוי חיובי להדיניות הממשלה להזרמת משאבים לפיתוח ההתיישבות בשומרון.

קצב הפיתוח המואץ מחייב את המועצה המקומית להעריך לחתן שרותים מוניציפליים באחוזי גידול שלא היו כדוגמתם עד כה בארץ. הנשימה הינה קשה ומחייבת את שינוף פעולתם של משרדי הממשלה השונים ובמיוחד משרד הפנים.

\* הננו מביאים שני ראיונות קצרים עם נמאית פעולות משרד השיכון בשומרון הגברת רחל ענבר ועט הממונה על הפיתוח במזרח המתנסיים מר פרץ סביב.

רחל ענבר ופרץ סביב יצגו את משרדיהם במסגרת צוות היגוי לתכנון אריאל שפעל עד כה ביוזמת ראש המועצה ועשו רבות לקידום נושא המתנסיים ומערכת השיכון באריאל.

להלן עיקר הדברים:

שאלה: גברת ענבר. כשוחחה למערכת הדיונים והויכוחים בין ראש מועצת אריאל וחתכני משרד השיכון בנושא תכנון מוסדות השיכון ברובע א', מה דעתך על התוצאות שהושגו וכיצד ישפיעו על רמת שרותי השיכון שינתנו לתושבי הרובע בהיקף אוכלוסייה בת 6.500 נפש?

תשובה: התכנית שהוצגה תחילה ע"י משרד השיכון לא לקחה בחשבון את הצורך ליצור אפשרות של תנועה חופשית ונוחה בין כל המערכות החינוכיות ברובע והיתה תופעה של הליכה בתנאי טופוגרפיה קשים. בית הספר ומגרשי הספורט הוצבו במקומות פגיעים מבחינת אקלים ורוחות.

המרכז המסחרי חתך את רצף הפונקציות שהיילתיות הכוללות אולם ספורט, אולם לכינוסים, קונסרבטוריון, הדרי הוגים ועוד.

המעב מנע את ריכוז הפונקציות סביב בית הספר המקיף כמקובל בתכנונים החדשים בכל מקום בארץ.

בנכ"י



השינויים בתכנית שהושגו טובים לעין שעור ההתכנית המקורית וביאו תוצאות חיוביות. אריאל תוכל לתפקד בנושא חשוב זה בצורה יעילה מאד. והדבר ישפיע לא רק על רובע אי אלא גם על הפעילות ברובעים האחרים עד שיתפתחו שש שרותים עצמאיים.

שאלה: מר הביב. הייתי שותף למספר ישיבות של צוות היגוי לתכנון אריאל. האם ידוע לך מצב דומה בו נלקחו בחשבון צרכי המתנ"ס ומוסדות חינוך בעת תכנון עיר חדשה כפי שנעשה באריאל?

תשובה: לא. זו פעם ראשונה במדינת ישראל מהייחס התחכנון של עיר חדשה לדרישות ולצרכים של מערכת התנ"ס בשילוב עם מוסדות החינוך.

שאלה: ידוע שהנהל ויכוח חריף מאד בין ראש מועצה אריאל ובין מתכנני משרד השיכון בנושא. ידוע גם ששינוי תכניות של מרכז רובע אי נעשה בעזרתך ובהשפעתך יחד עם נציגי משרד החינוך. מה דעתך על התוצאה שהושגה בתום הויכוח ואיך זה משפיע על רמת השרותים אותם יקבלו תושבי הרובע?

תשובה: התפיסה הכללית מדברת על אינטגרציה של שרותי חינוך, תרבות, נוער וספורט, לכן התערבנו בתכנון להקמת קרית חינוך אינטגרטיבית בחינוך הפורמלי והבלתי פורמלי במסגרת אחת. יו"ר התיחסות להיסכון בשטחי בניה וניצול שרותי החינוך הפורמלי.

נוצרה יעילות ההפעלה וחיטול הכפילויות בין הפונקציות, רווחת התושבים ומעורבותם במערכת עם ילדיהם במקום מרכזי עם כל השרותים לכל המשפחה. מיקום הפרוייקט צריך להיקבע כך שמרחקי ההליכה לא יעלו על 500 מטר תוך התיחסות למיקום הגיאוגרפי של הבני והגרשי הספורט, גובה החתך בהתחשב באקלים שלא יפגע בפעילות השוטפת ויגרום ביזבוז אנרגיה לחימום (בחורף) ויקור האנזקה.

אוכל לציין בסיפוק שהשגותינו בנושא נלקחו בחשבון תוך התחשבות מירבית.

היום החל משרד התקשורת מחוז פי"ת את התכנות הטלפון על פי בקשת קיימות. הנהל לשכת שרותי הטלפון בפי"ת יוסף טרב ומנהלס המחוז אמנון שיפמן נרתמו אישית לביצוע ההיר של העבודה.

במקביל יותקנו קווי טלקס וקווים להעברת נתונים לכל דורש דרך המרכזיה החדשה. נוסר ע"י משרד התקשורת על אפשרות להתקנת מאגד טלקס במידה ומספר הבקשות יצדיק זאת.

המועצה המקומית הזמינה 2 קווים להעברת נתונים. האחד עבור בית הספר והשני עבור החוג למדעי המחשב החקייט באריאל.

מסוף המחשב יחובר ישירות למחשב באוניברסיטת "בר-אילן".

\* ביום ג' 9.11.62 נערך בארץ מבצע "הקש בדלת" מטעם האגודה למלחמה בסרטן בישראל. באריאל התקיים המבצע בחסותן של מוסדות כמות ד' המורות לוי נעמי ובשן רינה בשיתוף עם תלמידי שתי הכיתות.

במהלך המבצע הרימו תושבי אריאל תרומה נכבדה בסך של כ-10.000 שקלים. במסגרת עבודות האחזקה לקראת החורף בוצעה סגירת הרפסודות בגנים החדשים - גני הרבה.

\* המועצה המקומית יזמה פגישה עם המועצה הלאומית למניעת תאונות הפועלת בחסות נשיא המדינה להקמת סניף באריאל. במקביל החליטה עקרונית חיובית.

בסניף הקרובים לידל בהקמת הסניף ע"י רכז מטעם המועצה הלאומית למניעת תאונות הפועלת בחסות נשיא המדינה להקמת סניף באריאל. במקביל החליטה עקרונית חיובית.

במידה וירשמו 400 נהגים-חברים יוקם סניף נהג זהיר במקום ותמך אפשרות להחקל כמשקיפי תנועה לפי הקריטריונים הנהוגים. סמכויות משקיפי התנועה יורחבו במסגרת החוק.

עם תחילת עבודתו של הרכז יפורטמו פרטים נוספים.

מזכ"ל המועצה עדי צוקרמן וששון נציב חבר הועדה הבין משרדית לחגושי הדרכה לילדים הביעו הסכמתם לבנות חגושי הדרכה לילדים לבטיחות בדרכים באריאל שישרת את כל ישובי הסביבה, הנושא כבר הועבר לבדיקתם של כל הגורמים הנוגעים בדבר: משרד החינוך, המחבורה, משרת ישראל והרשות המקומית.

חגושי הדרכה אמור לכלול כמה לימוד לצורך קיום קורסים לנהיגה חנוכה.

למחר לציין את המשיבות הרבה בהחזרת תודעת הבטיחות בדרכים.

\* במסגרת הגעים לקידום החינוך המפתחות של אריאל סוכס עם משרד הפיתוח והמדע הפועל באחריותו של השר יובל נאמן על הקמת קריה חדש באריאל. השאיפה המשותפת של הרשות המקומית, משרדי החינוך והמדע להקים קריה כדוגמת "מכון ויצמן" ברחובות.

\* ועדת השמות ליד ועדת הפנים במועצה מזמינה הצעות לשמות רחובות באריאל. את ההצעות אפשר להעביר למשרדי המועצה או ישירות לברוך אלמוג קוטג' 238.



מפ/יי

\* \* \*

\*

לאחר שאילתא שהועלתה בישיבה המועצה האחרונה לגבי מחירי החוגים שפרסמה מחלקת החינוך, כרצוננו להניא ידיעתכם את חישוב עלות החוגים בדף הבקורות מהחשבונים שהתקבלה מהמנהלת המועצה.

סה"כ השתתפות התושבים לשנת פעולה (10 חודשים) -	2,000	מכרים
סה"כ השתתפות המועצה לשנת פעולה (10 חודשים) -	30,000	מכרים
סה"כ סיכומי המועצה בסימון החוגים -	60%	

כ"כ הגבו מצדפים, לשם הפואה, מחירון חוגים שפורסם לאחרונה במחב"ס הרות הנובה - ירושלים.

## לתושבי קרית יובל שלום רב!

הורחבו ומבטיחים להוות מרחקים מעשירים ורחבים. השתתפותכם חשובה וחורמת. אנא קוראים לכם להשתלב בפעילות בכל החומים, להרשם לחוגים ולשאר הפעילויות לבוא ולבלות את שעות הפנאי שלכם עימנו.

בברכה שנה טובה  
וגמר חתימה טובה  
מוטי גרוגר  
יו"ר ההנהלה

אהרון יפה  
מנהל המרכז

במרום השנה החדשה תשמ"ג אנו עובדים בפתיחתה של שנת פעילות חדשה במתניס פוליס לזוג. שנה שמבטיחה לחיות שנה תוססת וכוריה, שנה של קידום הקהילה בכל התחומים. שנה שבה אנו מקיזם שהמתניס ימשיך לתמוס מקום מרכזי בכל חיי הקהילה. צוות המתניס עורך ומבין לקראת השנה החדשה ומציע מגוון רחב של פעילויות בכל התחומים לילדים, בני נוער ומבוגרים. תחומי האמנות, הספורט החברה והנחנה

### חוגי העשרה

שם החוג	המורכב	יום	שעות	גול	מחיר לחודש
טבע והכרת ירושלים	לביאה טלי דרו בועז	פריים במוכירות *		ג - ח	200 ש
סירות	גירי בשן	ג	19.00 - 16.30	ח - ט	פריים במוכירות

במסגרת היחידה לטבע בנוסף לטיולים יוקרנו סרטים ושקופיות בנושאי טבע ויושם דגש מיוחד על הכרות עם בעלי חיים. כמרכז מחארגנת קבוצה לטיולי שבת לכל המשפחה. המעוניינים בכך יוכלו להירשם במוכירות החוגים מועברים ע"י מררכים בעלי ניסיון בעבודה עם החברה להגנת הטבע ובהפעלה חוגי העשרה בנושא

שם החוג	מדריך	יום	שעות	גול	מחיר
דרמה יוצרת	מרים עירון	ד	פריים במוכירות	חובה כיתה ו	200 ש
דרמה יוצרת	מרים עירון	ב	19.00 - 20.30	מבוגרים	250 ש

היחידה לחיאתרון מופעלת ע"י מרים עירון שהיא שחקנית ובטאית בעלת ניסיון הן בתחום הביצוע והן כחוזם ההוראה. כוון העבודה שלה היא התפתחות כאמצעות זמנה והקורס משולב בשמיש בחמרים. מסכות ותלבושות במסגרת היחידה נחזה בהצגות ילדים.

החלוקה ע"י קבוצות הגיל השונות

שם החוג	מדריך	יום	שעות	גול	מחיר
סדנא מעורבת לציור ועבודה בחמרים	חנה דולוניביץ	ב	17.30 - 16.00		350 ש
סדנא מעורבת לציור ועבודה בחמרים מלאכת"ר	חנה דולוניביץ	ג	פריים במוכירות	ח - א	350 ש
ציור רשום ופסול	חנה דולוניביץ	ד	19.00 - 20.30	מבוגרים	250 ש + חמרים

היחידה לאמנות מופעלת ע"י חנה דולוניביץ. כוגרת בצלאל ובעלת ניסיון כאמנות וכמורה החוגים יגיעו לכניקות שונות של חמרים וציור החוג למבוגרים יהיה פתוח ככוון עבודתו בהתאם לכקשות משתתפיו

שם החוג	מדריך	יום	שעות	גול	מחיר
מוסיקה באמצעות משחק רעייה (בליווי פסנתר)	רעייה אלישיב	ה	18.00 - 17.00	ג חובה + א	160 ש
פסנתר	רעייה אלישיב	ב, ה	פריים במוכירות	ח - א	1100 ש

ידף מירע מפורט

יב' חשון התשתי"ג  
29 אוקטובר 1982

דף מידע חסי 3 חשון התשתי"ג

תושבי י ק ר י ג ,

ג נ ר ל ח ר ר ה ג י ע ו ו

\* בחורף 1981 ארעו 14 תאונות דרכים עם נפגעים, כולל תאונה קטלנית אחת בכביש הוצה שומרון בקטע שבין אריאל לבידא, חובחנו לנהוג במשנה זהירות בתקופת הגשמים כשהכבישים חלקים והראות לקויה. בעקבות פניית המועצה לתפקח על התעבירה לשפר את הסימון, השילוט והזיפות בקטע כביש זה, החלה מע"צ את העבודות. למרות זאת נחשב כביש זה עדיין כמסוכן. על מנת להתחיש את היקף קטל הדרכים בארץ הננו מביאים בפניכם פרטום ההמקראה לשלטון מקומי. הפרטום מופיע בדף האחרון.

\* מתוך תקוה שפרט להסעת יולדות לא נזדקק לשרותי החרום המקומיים, להלן סדרי הפעלתם:

בשעת הצורך ניתן לפנות למרפאות במקום,

קופ"ח כלליה טל: 966435

קופ"ח לאומית טל: 966012

משרדי המועצה טל: 966401, 966439, 966436, 966077.

חורנות לאמבולנס מתקימה ע"י: דב צפריר קוטג' חסי 129 טל: 966466 בקרוב יאורפו אנשים נוספים לתורנות זו.

\* ב-28.10.82 התקימה בישוב התרמת דם ביוזמת המועצה ובשיתוף עם מ.ד.א. פ"ת והמרפאות המקומיות. במהלך המבצע נתרמו 32 מנות דם.

\* החל מחודש נובמבר ניתן להעזר בעת שמוש באמבולנס בקרן הסעות במסגרת מ.ד.א. שליד המועצה המקומית.

הקרן נועדה להפחית את חלקו של המשתמש באמבולנס בתשלום עבור השרות כאשר מרחק ההסעה עולה על 45 ק"מ, יולדות 35 ק"מ.

הסעה מאריאל לבית הולית השרון שעלתה עד כה - 1.320 שקלים תעלה עתה בסיוע הקרן 742.50 שקלים בלבד.

\* ב-30.9.82 נערכה ביקורת אמבולנס בישוב מטעם מ.ד.א. סכום הביקורת מתפרסם בדף האחרון.

חינוך תרבות ספורט

\* במסגרת יום ספורט שהתקיים בבית הספר לזכרו של גל נהום, זכתה כיתה ד' - 2 בגביע הנווד אשר נהרס ע"י המשפחה.

\* בבית הספר הופעלה השנה לראשונה כיתה ט' במסגרת חטיבת הביניים. על מנת לאפשר לתלמידנו לקבל את כל מקצועות הלימוד ולמרות הקיצוצים הכבדים בתקציב השנה במשרד החינוך, נרכש ע"י המועצה המקומית ציוד יקר ערך עבור הכיתה במסגרת לימודי הפיזיקה. הדבר יאפשר הקניית מקצוע חשוב זה ברמה הנאותה והמקובלת בארץ.

\* מכללת יהודה ושומרון תפתח את שנת הלימודים האקדמית ביום ב' 1.1.83 ללימודי יהדות, חינוך וארץ ישראל יתקיימו בקדומים ואליהם נרשמו והתקבלו מספר סטודנטים מאריאל.

הקורס ללימודי המחשב יפתח באותו מועד באריאל ומספר הנרשמים רב. המעוניינים בקורסים האוניברסיטאיים במכללה יכולים לקבל פרטים במחלקת החינוך אצל רבנוש.

\* ההרשמה לחוגים בעיצומה. ההענות רבה ואנו מצפים לנרשמים נוספים. החוגים יפתחו ב-1.11.82 כמתוכנן. במידה ויהיו שינויים בזמן או היקום יפורסם על כך בלוחות המודעות.

\* הקרנת סרטים לילדים נמשכת מידיי חוצאי שבת בשעה 18.30 והחל מ-6.11 תוקדט ההקרנה לשעה 17.30 בשל החורף.

\* עקב אי בהירות בנושא הפעלה מעונות היום הננו להודיע כי כל המעונות באריאל פועלים כחוק ועל פי אישורים מטעם כל הגורמים המוסמכים.

\* עד לבחירת ספרן/ית קבוע/ה תפתח הספרייה לקהל הרחב בימי ההחלפה הרגילים. תודה לטכרנית היוצאת חמי רוזנטל על המאמץ והמסירות שהשקיעה בארגון וניהול הספרייה עד כה.

\* ברכות לקבוצת הקט-סל "הפועל אריאל" שהצטרפה לליגה.

ע ל ו ו ה צ ל י ה ו

מ פ ה ו מ ש נ

\* חברת "ונדיראן" פנתה בבקשה להקצאת שטח להקמת מפעל בשלב ב' של איזור התעשייה ליד ברקו. המפעל מתוכנן להעסיק כ-200 עובדים.

\* עם גמר הרצת מרכזת הטלפונים יבצע מחוז פי"ת התקנות בימים הקרובים על פי בקשות קיימות.

בשלב ראשון יענו 107 בקשות לבתי הגורים ותעשייה.  
 עם גמר עבודות התשתית בשכונה החדשה יותקנו גם שם טלפונים. המועצה עושה  
 כל מאמץ לזרז את תהליך ההתקנות.  
 בזכות מדיניות שר התקשורת מרדכי ציפורי אריאל הינה כמעט המקום היחיד  
 בארץ שבו כל בקשה להתקנה נענית במיזב.

\* השבוע הועברו ע"י המועצה שאלונים לתושבים בנושא סקר תחבורה מטעם חברת "דן".

נא להזדרז בהחזרת השאלונים למועצה

\* במוצאי שבת 30.10.82 בשעה 19.30 תתקיימ בבית התרבות שבאלקנה פגישה במסגרת  
 פרויקט העליה. (ראה ידיעה בדף מידע מס' 2).  
 הציבור מוזמן להגיע בכוחות עצמו.

\* יש לציין את השיפור שחל בנושא תשלומי המסים למועצה. להוזה ידוע שכספים  
 אלו מסייעים לשיפור השרותים הניתנים ע"י הרשות.  
 התראות אחרונות לפני ניתוק המים תשלחנה למי שעדיין לא הסדיר את תשלומיו.

\* עבודות הפיתוח והסלילה באותם ובכניסה ליישוב בעיצומן.  
 הציבור מתבקש להתאזר בסובלנות עקב אי הנוחות הזמנית.

\* נרכש רכב למחלקת אחזקה.  
 הג'יפ אשר שימש את המחלקה במקופה האחרונה בתאום עם מפקדת מרחב שומרון  
 ישופץ ויותקן לשמוש מערכת הבטחון ביישוב.

היטב ברכותינו להגייב אריאל במלאת שנה להצטרפותם

\* לפני כשנה נכנסה ליישוב יחידת משמר הגבול, דבר שהביא לשיפור תחושת הבטחון  
 בקרב האוכלוסיה כאן וביישובי האיזור.

הקמת היחידה באה ביזמתו של ראש המועצה המקומית אריאל, יעקב פייטלסון  
 וראש המועצה האזורית - שומרון, בני קאיבר שפנו בעניין זה לסגן הרמטכ"ל  
 דאז האלוף יקותיאל אדט ז"ל.

ההחלטה העקרונית היתה: הקמת חממת משטרה באריאל, שנשרת את יישובי השומרון,  
 ותאגד בתוכה כוחות משמר הגבול ומשטרה כחולה.

בשלב ראשון נכנסו לגייב לשטח והחל לספל בנושא הבטחון באיזור כשמשיתמותיו  
 העקריות הן:

- א. אבטחת היישובים הישראליים בשומרון.
- ב. מניעת פשיעה.
- ג. היזמו כח המערבות ראשוני במקרה של אירוע חבלני.
- ד. אבטחה צירי תנועה ראשיים והסעות תלמידים.

בתחילה פעלה היחידה מתוך בסיס מגייב בקלקיליה, אך מאחר והמגמה הייתה שהכח יישב בלב האיזור המאוכלס, הוקצו האשקוביות בכניסה ליישוב, לטובת העניין, ובתאריך 27.10.81 לאחר מספר חדשי פעילות בשטח, נכנסה היחידה למגורים הללו והחלה לפעול מתוך היישוב עצמו.

כיום לאחר כשנה, ניתן לאמר בודאות שהקמת היחידה היה צעד בעל חשיבות ממדרגה ראשונה הן ליישוב אריאל, והן ליישובי השומרון בכללם.

הכח רשם לזכותו טיפול במספר רב של אירועים והצלחה להביא לתוצאות חיוביות הן במישור הבטחוני, והן בהושטת עזרה בתורמים שונים ומגוונים.

ז כ ו ת ר ל ד ע ת

השנות המים (תעריפי מים ברשויות מקומיות) (תיקון מס' 3)  
התשנ"א - 1981

(1) לצריכה ביתית

לפי המחיר בתוקף

" " "  
" " "

1.1 לצרכי בית, לכל יחידת דיור -

1.1.1 בעד 8 מ"ק הראשוניים או חלק מהם

1.1.2 בעד 8 מ"ק נוספים או חלק מהם

1.1.3 בעד כל מ"ק נוסף

1.1.4 חשפה המונה מעל ל-4 נפשות, הגרות בדירה, והצריכה החדשית שלה עולה על 8 מ"ק, תהיה זכאית ל-3 מ"ק נוספים לחודש, לכל נפש נוספת מעל ל-4, במחיר הנקוב בפסקת משנה 1.1.1, לאחר שתוגש בקשה לכך בכתב (להלן - כמות מוגדלת); הכמות המוגדלת שנקבעה למשפחה כאמור תבוא במקום הכמות האמורה בפסקת משנה 1.1.1 לכל העריכה האמורים בתקנות אלה.

1.1.5 בבתי משותפים ובבתי שיש בהם יותר מדירה אחת, ובהם קיימת צריכת מים משותפת, פרט לגינה משותפת, תחולק צריכת המים המשותפת הכללית בין יחידות הדיור בבית, בין לפי מספר היחידות ובין לפי מספר החדרים, על פי החלטת הרשות המקומית.

1.2 גינות נזי מושקות -

1.2.1 במקום שהמים לגינה אינם נמדדים בנפרד, בהגבלות המפורטות להלן, המתייחסות לכל 100 מ"ר של גינה, עד לגבול של 500 מ"ר של גינה לכל יחידת דיור, ובתקנות המפורטות להלן, ומעל ל-8 מ"ק הראשוניים לדירה או מעל לכמות המוגדלת

1.2.1.1 בכל הרשויות המקומיות פרט למפורטות להלן בנפרד - ההגבלה תהיה של 0.5 מ"ק לחודש, בין החדשים אפריל - נובמבר בלבד.

לפי המחיר בתוקף

1.2.1.2 ברשויות המקומיות הנמצאות בין קו ישר ממזרח למערב המחבר את הערים אשקלון וקרית-גת לבין קו ישר ממזרח למערב העובר דרך העיר באר-שבע, לרבות העיריות אשקלון וקרית-גת, וכן ברשויות המקומיות הנמצאות בעמק בית-שאן - ההגבלה תהיה של 9.5 מ"ק לחודש, בין החדשים אפריל - נובמבר בלבד.

1.2.1.3 ברשויות המקומיות הנמצאות דרומה לקו ישר ממזרח למערב, העובר דרך העיר באר-שבע, לרבות העיר באר-שבע - ההגבלה תהיה של 9.5 מ"ק לחודש בין החדשים אפריל - נובמבר ו-3.0 מ"ק לחודש בין החדשים דצמבר - מרץ.

1.2.2 במקום שהמים לגינה נמדדים בנפרד, בהגבלות ובתקופות האפורטוח בפסקאות משנה 1.2.1.1 ועד 1.2.1.3, לפי הענין, והמתייחסות לכל 100 מ"ר של גינה, עד לגבול של 500 מ"ר של גינה לכל יחידת דיור.

1.2.3 מעבר להגבלות - כאמור בפסקאות משנה 1.1.2 ו-1.1.3, לפי הענין.

1.2.4 במים משותפים ובבמים שיש בהם יותר מדירה אחת, עם גינה משותפת, החולק מצרובת המים הכללית של הגינה בין יחידות הדיור שאליהן צמודה הגינה, בין לפי מספר היחידות בבית ובין לפי מספר החדרים, על פי החלטת הרשות המקומית.

1.2.5 החיוב בתעריף לצרכי בית, כאמור בפסקאות 1.1 - 1.2.4, הכל לפי הענין, ייעשה אך ורק לגבי כמות המים שנצרכו בפועל לשימוש זה, או לגבי כמות המינימום לחיוב.

(2) לתעשייה

2.1 לצרכן הרשות ברשיון ההפקה של הרשות המקומית - כאשר המים המופקים בידי הרשות המקומית -

לפי המחיר בחוקף

בגבולות הכמות המוקצבת

מעל הכמות המוקצבת -

בעד כמות מים נחרגת שהיא עד 10%

" " "

הכמות המוקצבת

2.2 מקום שרשות מקומית מקבלת את המים שהיא

מספקת לתעשייה ממספר מקורות, בין בהפקה עצמית

ובין בקניה מספקים, ייקבע מחיר המים לתעשייה

לצרכן הרשות ברשיון הפקה של הרשות המקומית



כהתאם למקור המים ממנו הופקת או מסופקת מירב כמות המים לתעשייה ברשות המקומית, ואין נפקא מינה מאיזה מקור מקבל הצרכן את כמות המים המסופקת לו.

בגבולות הכמות המוקצבת -

לפי המחיר בתוקף

כאשר מירב כמות המים לתעשייה ברשות המקומית מופקת בידי הרשות המקומית כאשר מירב כמות המים נקנית מספקים - אם הרשות המקומית קונה את המים מיותר מספק אחד או ממכמה מקורות של אותו ספק - המחיר המשולם לספק במקור המים שמתכוון הסופקת מירב כמות המים לתעשייה למעט מע"מ ובחוספת 0.56 שקלים למ"ק (להלן - המחיר לכמות המוקצבת).

מעל לכמות המוקצבת -

לפי המחיר בתוקף

כאשר מירב כמות המים לתעשייה מופקת בידי הרשות המקומית - בעד כמות מים נהרגת שהיא עד 10% מהכמות המוקצבת  
בעד כמות מים נהרגת שהיא מעל 10% מהכמות המוקצבת  
כאשר כל כמות המים או ארבייתה נקנית מספקים - המחיר לכמות המוקצבת בחוספת 0.40 שקלים למ"ק בעד כמות מים נהרגת שהיא עד 10% מהכמות המוקצבת ובחוספת 2.28 שקלים למ"ק בעד כמות מים נהרגת שהיא מעל 10% מהכמות המוקצבת.

לפי המחיר בתוקף

2.3 להלאכה ותעשייה זעירה, ללא כמות מוקצבת ברשיון ההפקה

" " "

2.4 לבניה באתרי הבניה

\*

\*

\*

**מינת הפרסום המעשיין:**

זוהי האגודה שאנו מעמידים לטענות הכבירה של גרמי המכוניות הקטל המתמדי, שנטל את חייהם של 13,000 אזרחים ישראלים, מאז 1950 ועד 1980, והוא נמשך ללא הופנה עד עתה היום הזה.

חשוב על כך: מספר הישראלים שנמלו בכל מלחמות ישראל מאז 1950 הוא 9,000 חללים, ומספר זה קטן ברמטור 4,000 מ-13,000 (111) הרונינו בתאונות הדרכים. וכיום — כולם מתים! מות אלום. מות תוך יסורים רבים. ולשם מה: העבור כונית מרטיני סיותרת! האם עברה המות המרטיני, שבנהיגה במחירות שמעל ל-60 קמ"ש! חכדי לחסוך 15 שניות על ידי מעבר ברמטור מאור אדום? לפני הלוח שנה זו תחיה ארת מהר כל 25 מכוניות בישראל, מעורבת בתאונה בה יסנעו אנשים, נרים, נשים וטף ומספר זה אינו כולל את תאונות חנוק בנגה, שבשראל איך מדהמות למשטרה).

**חבר לא חייב לקרוא לך !!!**

אך אתה לא תחיה מוק עד שלא תחיל לחוש שהדבר יוכל לקרות לך:  
 — שנפרות משניה, עלולה מכוניתך ליהרץ לשלד עשן, טוכוכייתי שבורה. לוח פלדה מעוקם.  
 — שהאיש בעל מבער האכטיקו עשו למה ולרתך את כדלת מכוניתך כנסיון לחלץ מתיבה את אשתך או את ילדיך.

- שהאורות האדומים המכהמים והצפירות המיבנות, עשויים למהר אליך, או שסא אל יקירך.
- שכל שהנך מוקיר וחייך או חיי יקירך, רהחךך או רווחתם) עלול לאבוד לך תוך שניה כודדת זו.
- למספר אנשים אין, פשוט, את האוסף לתאר בדמיונם את עצמם במצב ענות זה. אך אנו מבקשים כי בכל זאת הדמיינו זאת לעצמך כל אימת שהנך נכנס למכוניתך, כי ללא מידה מסוייבת של שגה סבירה, לא תחיה סיבה להימנע מלעשות את כל איתם הדברים שיש בכוחם להביא עליך את הסייגיה:
- כמה, למשל, להתמש בחגורות הבטיחות. (נהך, אכן, מצילות חיי אדם, מבלי להזכיר גם את העיניים, האפים והלשוני טוף אחרים).
- כמה, למשל, התקפחה על החזקת סמרטוט במכונית לנוקוי שמשות מכוניתך ולנוקוי כנסי האורות הראשיים ("ככלל לא תכנתה כן, אדוני השוטרים").
- כמה, למשל, לנדוק את הבלמים בבקורה שגרה, ולהחליף צמיגים שבלו.
- וכמו לעשות את כל אותם הדברים הקטנים האחרים שהנך יודע אוזתם אך איך מתפנה אליהם.

האם לא ראוי אתה לטרחה זו!  
 א.א. (הנ כוהירות)

MAGEN DAVID ADOM IN ISRAEL



מח: 999999 מוק: פתח תקוה

1.10.82  
 400/82

לכבוד  
 מר פיטלסון  
 חיפה  
 א.א.

**הנדון: בקורת אהבולנס.**

בתאריך 30/9/82 נערכה בקורת לאהבולנס שביושב, ע"י מח/מנהל הסניף ועוזרו, ברמת גן לצורך בסיסוק שתתן כל הליקויים טאויקוררות הקורטורה והקצו, והאמבולנס ושינוי מתחזקים ברמה נאותה ומשביקה רצוף. חנפי הקוח שחלפתו לשזור גם להבא על רמת כווננות בקוחה של האמבולנס ושינויו.

הכרטה,  
 יעקב רוטנבלד  
 מח/מנהל מד"א שי"ת

א.א. 100  
 א.א. 100  
 א.א. 100  
 4-10-1982  
 א.א. 100

crucis: ut \_\_\_\_\_ ruc \_\_\_\_\_ cuf \_\_\_\_\_ cuf \_\_\_\_\_ ut \_\_\_\_\_

crucis: ut \_\_\_\_\_ ruc \_\_\_\_\_ cuf \_\_\_\_\_ cuf \_\_\_\_\_ ut \_\_\_\_\_

crucis: ut \_\_\_\_\_ ruc \_\_\_\_\_ cuf \_\_\_\_\_ cuf \_\_\_\_\_ ut \_\_\_\_\_

crucis: ut \_\_\_\_\_ ruc \_\_\_\_\_ cuf \_\_\_\_\_ cuf \_\_\_\_\_ ut \_\_\_\_\_

crucis: ut \_\_\_\_\_ ruc \_\_\_\_\_ cuf \_\_\_\_\_ cuf \_\_\_\_\_ ut \_\_\_\_\_

crucis: ut \_\_\_\_\_ ruc \_\_\_\_\_ cuf \_\_\_\_\_ cuf \_\_\_\_\_ ut \_\_\_\_\_

crucis: ut \_\_\_\_\_ ruc \_\_\_\_\_ cuf \_\_\_\_\_ cuf \_\_\_\_\_ ut \_\_\_\_\_

crucis: ut \_\_\_\_\_ ruc \_\_\_\_\_ cuf \_\_\_\_\_ cuf \_\_\_\_\_ ut \_\_\_\_\_

# מבצע תדיראן בכ"ת

ב"פרידמור, אלקטרוניקה" מרכז מכירות איזורי

## כל מוצרי תדיראן ב-6 תשלומים



אחריה  
no frost

המקרר החדש של  
**תדיראן**

- \* מקררי תדיראן
  - \* טלויזיות סימנס וסאבא
  - \* שואב אבק סימנס
  - \* חזגנים תדיראן
  - \* חכונות כביסה סימנס
  - \* תנורי רוזיאר
- בכל הדגמים

# סאבא סימנס



יהלום של  
טלוויזיה

מחוצרת גרמניה

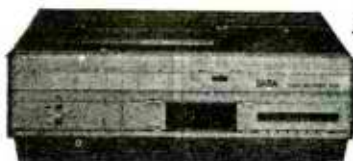

דנמור בע"מ

מעבדות שרות פתח תקוה  
סטמפר 20/במרתף טל: 910247

910247

יבוא, שיווק, אחריות ושירות

# תדיראן



מרכז מכירות איזורי  
רח' חיים עוזר 1, פי"ת  
טלפון 912843

# פרידמור אלקטרוניקה

# פנטרה מנפצת לדסיסים את מחירי השיש

15% - 20%

הנחה

על כל סוגי

שיש

וגרניט



ריצוף שיש  
מתוצרת הארץ וחוץ  
במחירים מפתיעים  
לבעלי וילות  
וקבלנים

ריצופי שיש, מדרגות,  
סיפי חלונות  
(נמוכים ממחירי מוזאיקה)  
ציפויי חוץ וציפויי פנים  
במחירים מפתיעים.  
פתוח רצוף מ- 8:00 עד 17:00

הצעות  
מיוחדות  
לבתי כנסת  
ומוסדות ציבור

מיסום אירן

העיתון

**פנטרה**  
יצרני גרניט, שיש ומרמורית

מוצרי פטרה  
זכו בתחרות  
התצוגה הנאה  
ומוצר השנה  
ב'ירד אדם ומעונו '80



ברמה הגבוהה  
בישראל!

הצטות מיוחדות  
לקבלנים

פ"ת רמת סיב  
הלפי"ד 10 טל. 924582

# הזפת חוליסל עובדים לאו"ם

של הסתדרות העובדים הלאומית בארץ ישראל

## אריאל מרפאה מרכזית לאיזור השומרון

- \* רופא ילדים
- \* רופא כללי
- \* בדיקות מעבדה
- \* בדיקות א.ק.ג.
- \* רופא נשים
- \* רופא א.א.ג.
- \* רופא אורטופד
- \* רופא כירורג
- \* מרפאת שיניים – חדישה ומשוכללת לכל סוגי הטיפולים.
- \* טיפול שיניים ובדיקות שמיעה לתלמידי בית-הספר.
- \* תחנה לטיפול באם וילד (טיפת-חלב) לכלל התושבים.
- \* תחנה לייעוץ ותכנון המשפחה.
- \* תחנה לבדיקת השד (בשיתוף האגודה למלחמה בסרטן) לכלל תושבות אריאל
- \* בדיקה במכשיר דופלר לבדיקת העובר
- \* שרות רפואה תעסוקתית
- \* שרות אישפוז לפי מפת אישפוז של משרד הבריאות

# בית "רים"

בר כוכבא 23 פתח תקוה

זהו רק אחד מסדרת המטבחים המקסימים של "רים". מטבח אסקונה. משלב פרזניר אלון טבעי עם פורמייקת קש אופנתית. 5 שנות אחריות. המטבחים ב"רים" נראים בדיוק כמו המטבחים מעוררי הקינאה שראית בשבועונים בחו"ל. בואו לראות אותם.

מטבח "אסקונה" חדש!



\* בוא לראות את דגמי 1983 של רהיטי "רים" ותינה מהנחת היכרות מיוחדת של 25% אפשרות תשלומים על כל המוצרים (12 תשלומים על מטבחים).

\* ממבחר הרהיטים הנמכרים בהנחה \* בוא עכשיו ל"רים"!

\* אחריות מלאה \* הדגמים המופיעים כאן הם רק חלק. וכן מבחר ענק של:

- \* ארוגת קיר
- \* חדרי שינה
- \* חדרי נוער
- \* סלונים

## במחלקת החינוך והתרבות

נבחרו ארבעה מועמדים לניהול המתנ"ס באריאל על ידי חברת המתנ"סים. עתה הם עוברים תהליכי מיץ באריאל ועם בחירת מנהל המתנ"ס וסידור הפרטים הטכניים תחל פעילותו של המתנ"ס בשטח. עם תחילת הפעילות יכונסו מחדש צוותי החשיבה מאנשי היישוב והמועצה על מנת לגבש את אופי ומטרת המתנ"ס. במקביל מתקיימים הדיונים על אישור פרוגרמה להקמת מבנה למתנ"ס. בשלב ראשון ישמש ביה"ס כמשכן המתנ"ס.

נבחר ספרן לאריאל שימש גם את היישוב וגם את בית-הספר ואנו מקווים לתנופה מחודשת לספרייה.

עד כה נפתחו 12 חוגים באריאל, שחלקם מתקיים בחדר חוגים וחלקם בביה"ס. החוג לריקודי עם יפתח בקרוב. בנוסף לזה מחדש את פעילותו ביום ד' 17.11 הסמינר בזהות יהודית בשעה 21.00 בכיתת ביה"ס. ביום שבת 20.11 נערכה צעדת השומרון של מכבי. המסלול היה: אלקנה - אריאל ובסיום, טקס הענקת הפרסים היתקיים בשבת בבוקר באריאל.

ביום שני 22.11 הופיע באריאל האומן בדרך שלמה ניצן בתכניתו שירים וסיפורים חסידיים, להנאתם המלאה של התושבים הרבים שמלאו את האולם.

מתכוננים לחנוכה. ביום שישי 10.12 יופיע המלחין-זמר עוזי חיטמן באולם ביה"ס אריאל. אחה"צ יופיע עוזי חיטמן בפני ילדי היישוב ובערב תתקיים הופעה למבוגרים.

בחנוכה יתקיים באריאל הפנינג גדול של מחול אירובי מקצועני. פרטים ימסרו בהמשך.

מסיבת חנוכה של היישוב תתקיים ביום שישי 17.12 בהשתתפות הזמר בדרך מייק בורשטיין.

על אירועים לילדים בחנוכה, תבוא הודעה נפרדת. אך בשלב זה הורים, היכינו למופע גדול לילדים שיערך בגני התערוכה בחנוכה. במופע ישתתפו: דני סנדרסון, יהודית רביץ, להקת בניזן, יגאל בשן ולהקת ברוש ועוד. האירוע יונחה ע"י מוני מושונוב ושלמה בר-אבא מ'זהו זה'. כרטיסים במחיר מוזל של 220 שקל אפשר לרכוש במחלקת החינוך. הכרטיס כולל גם שובר חינם ללונה פארק וחלוקת סופגניות לילדים. במידה ותהיה הענות מספקת תאורגן הסעה ע"י המועצה המקומית.



# ביקור בחוות הרהיטים בכפר אוד יעזור לכם לקבל החלטות מכריעות



סט סלון בסגנון כפרי  
במיגון דגמים



שידה  
מאנזיארח

**ואין פלא:  
2000 מ"ד של  
תצוגה מרהיבה**

בעיצוב בלעדי  
של ייצור ויבוא עצמי  
יסייעו לכם לבחור את  
הריהוט המתאים  
לביתכם



מונן מטגן ארון מאסיבי  
באורך 196 ס"מ או 146 ס"מ  
בייצור בלעדי ובאיכות מטגנה

## בסגנון כפרי

- פינות אוכל בדגמים מיוחדים
- חדרי שינה ● חזנונים
- ויטריות ● סלונים

פתוח בכל ימות השבוע  
בין 8.00-19.00

ביום ר' פתוח בין 8.00-14.00  
במוצאי-שבת פתוח עד 20.00  
אוטובוסים: 87 ומפתח 68.54



**חנות הרהיטים**

כדאי לקנות בכפר אוד

כפר אודר (ע"י תל-השומר) סל' 752688 755468



כורסת טלוויזיה יוקרתית  
עם מיגון דגמי משוכלל  
לכל המצבים עד שכינה



# לידיעת התושבים!

אורטודנט

ב-28/12 תערך בדיקת אורטודנט לילדי בית הספר.  
כיתות ג'-ט' ע"י קופ"ח לאומית. הבדיקה בחינם,  
וניתנת כשרות ע"י קופ"ח לאומית.  
הבדיקה תערך בתאום עם מנהל ביה"ס וצוות המורים.

תודה

קבלת קהל במשרדי המועצה) יום א' 9-12,  
יום ג' 9-12, 18-20, יום ו' 9-12.  
להתראות

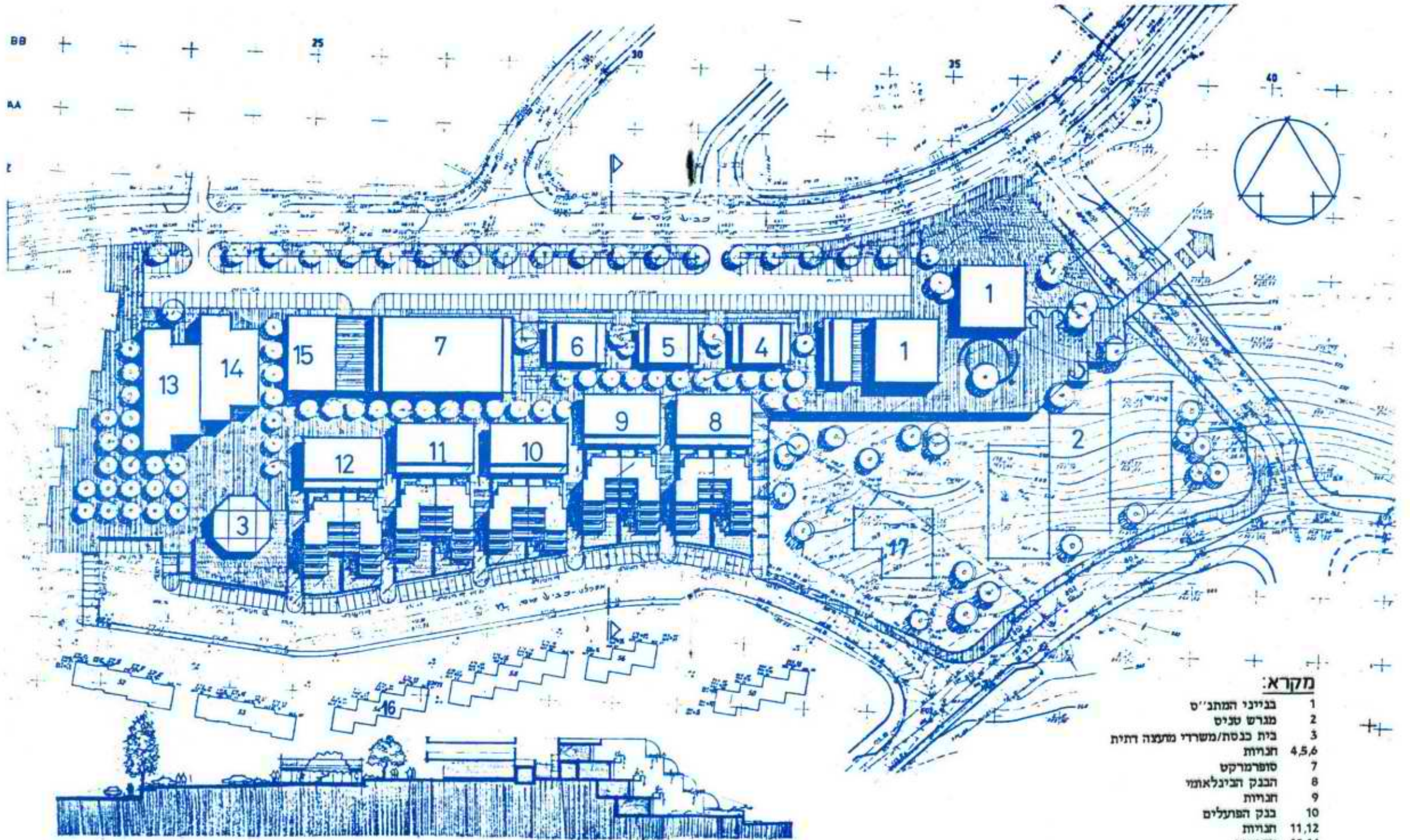

**מקרא:**

- 1 בנייני המתנ"ס
- 2 מגרש טניס
- 3 בית כנסת/משרדי מועצה דתית
- 4,5,6 חנויות
- 7 סופרמרקט
- 8 הבנק הבינלאומי
- 9 חנויות
- 10 בנק הפועלים
- 11,12 חנויות
- 13,14 מרפאות
- 15 משרדי המועצה
- 16 מגורים משולבים
- 17 בריכת שחייה

## מה, כבר 4 ?

סוכות תשל"ט זה מקרוב עלו המשפחות הראשונות. האווירה הכללית למרות הקשיים טובה ביותר. מן הרגשה של ביחד. ועד כמה שהדבר יראה היום מזר, הייתה תחושה חזקה של שליחות.

החורף בפתח אפשר לחוש זאת ברוחות המערביות והציגה לאחר שקיעת החמה. מתחילים לחשוב על קניית דובונים. השיחות המסורתיות ליד האשקוביות הולכות ומתמעטות. מתחילים להתכנס בתוך הבתים.

מלכה ואברהם לוי עלו לשוב חודש לפני כן בין הנחשונים עם שלושת ילדיהם הריונה המתקדם לא הרתיע ולא דחה את עלייתם לקרקע. מלכה ידעה שלא תוכל לקבל את השרותים אשר ניתנו בעיר מגוריה, אך הרגשת השליחות הייתה חזקה והראשונות קסמה למרות הקשיים. כל ההתחלות קשות - נהגו לומר. אברהם ומלכה, היות תמימי דעים גם לגבי השם אריאל - או אריאלה.

החגים הגיעו. כמוכן שחוגגים ביחד וגם את הסוכות מקימים הילדים וצחקים מתגלגל וכאילו לועג וקורא תגר להר הקרח (הנקרא בפי השכנים "הר המות") שעליו עתידה לקום בירת השומרון אריאל. מביאים כיבודים והאושפזין הם מעט המשפחות שזה מקרוב באו. לפתע מלכה קופצת שפתייה ואוחזת בביטנה. האנשים מסתכלים איש בפני רעהו. הגיעה השעה. ההתרגשות רבה מזעיקים את משה שלו נהג האמבולנס. מעלים את מלכה ומושיק מבצע את הנסיעה הראשונה לבית חולים השרון. נסיעה היסטורית. ובלי 13 באוקטובר 1978 נולד הילד הראשון באריאל ושמו בישראל אריאל. הברית נערך בסוכה הראשונה באריאל בנוכחות כל התושבים כשכולם נרתמים לעזור בהכנת המסיבה.

מלכה נזכרת באותם ימים לא קלים ללא שרותי בריאות במקום. נאלצה לקבל טיפול שיפת חלב ברעננה במשך כ-8 חודשים! פעמיים בשבוע.

יש לזכור כי באותם ימים אריאל היתה בראשית התפתחותה. גני הילדים ובית הספר מופעלים בתוך אשקוביות ילדים מגיעים ללא מגפיים לאחר ששקעו בבוץ. יושבים קפואים בתוך הכיתות והגנרטור לא תמיד עומד בעומס.

ושלא נבין לא נכון, איש לא "קיטר". אז היה ברור שהדברים יסתדרו בקרוב. אריאל הולך לעוללון הראשון ולאחריו פעוטון, וגן חובה של שוש מדעי.

נאחל לאריאל לוי וכל ילדי אריאל חיים ארוכים וטובים בעירנו הצומחת יחד עימם.

## הסופרמרקט הראשון בשומרון יוקם באריאל

נפגשנו עם יהודה גבעתי מנהל אגף לפיתוח נכסים וחברות בת בקו-אופ. תל-אביב דן השרון וכעת גם שומרון, לשמטע, להבין ולהתרשם.

יהודה גבעתי

שאלה: חברתכם בניה על בסיס כלכלי טהור ובעלת זיקה לחברת העובדים ולהסתדרות הכללית. כיצד השפיעו דברים אלו בעת השיקולים לפתיחת סניף באריאל?

תשובה: אכן ההחלטה הרגילה (הכלכלית) היתה מלווה הפעם גם החלטה מדינית. עלי לציין כי הגורמים שהכריעו היו נציגי המועצה אשר פנו ושכנעו אותנו להצטרף לתרום את חלקינו בכל מפעל הפיתוח הבניה. לאור התכניות לפיתוח אריאל ומצבה כיום אנו רואים עצמנו כחלק אינטגרלי ליצירת איכות החיים מאחר והשרות חיוני, וחייב להיות ברמה גבוהה. הרגלי הרכישה באריאל נמצאו על דינו כמודרניים ומתאימים לאופן השיווק המוצע על דינו.

שאלה: מהן תוכניותיכם לטוח הקצר והארוך?

תשובה: העובדה שאנו בנייים אחרי הכל כגוף כלכלי, הביאה אותנו באריאל לביצוע 2 שלבים, בגלל היות הישוב קטן עדיין:  
א. פתיחת שוק-קט. גם אצלנו המושג הינו חדש. השוק-קט הראשון פועל במעוז אביב בת"א מזה שבעים.  
השירות העצמי מלא כאשר המוצרים מוכנים לציבור. השקילה נערכת בקופה. בעת עריכת החשבון. מגוון המוצרים מתאים לסל מזונות מלא ממוצע. השוק-קט יצוייד בהתאם לפתיחתו תוך 6-4 חודשים.  
בהחלט תהיה הנכונות להתאמת הדרישות הן במוצרים והן בתכנון הפנימי ככל הגיתן.  
אני מצפה לשיתוף פעולה עם ועדת צרכניות ליד המועצה המקומית והתייחסות לנושא מל"ח (משק לשעת חירום). קיים מלאי טבעי ממוצע ל-5 שבעות.

ב. הקמת סופרמרקט קבוע ע"י חברת שיכון ופיתוח במרכז רובע א' על שטח של כ-900 מ"ר.

ג. מאחר והשיווק המודרני בארץ מהווה רק 25% משוק המזון ומצרייו בכל הרשתות, אנו בחקים אפשרויות נוספות ביהודה ושומרון במטרה להשתלב בפיתוח כל האיזור.

לסיכום, השיווק על דינו יאפשר קיום מחירים יציבים ובדוקים ברי תחרות ואספקת סחורה ברמה נאותה.

## זכויות יוצרים

אריאל בן חודשיים (מימין)

פעוטון ראשון באריאל, 1979 (משמאל)

## זכויות יוצרים

## זכויות יוצרים



מתי מעט מהדוגמאות, שבעטין קל מאוד לבצע טעויות תכנותיות. אז בשלב זה ההחלטה היא בידי התושבים העכשוויים - האם עדיף להחפז היום ולחיות בתנאים לא תנאים בעתיד, או עדיף להתאזר בסובלנות בהווה ולחיות בעיר שיש בה איכות חיים בעתיד.

דומה שלא נטעה אם נאמר כי איכות החיים, שתהיה באריאל בעוד פרק זמן לא ארוך, איך לה אח ורע במדינת ישראל.

אריאל מתוכננת להיות בירת השומרון. באריאל עתידים לחיות כ- 150 אלף תושבים. לכן, עלינו לזכור כי אי אפשר לחיות בעיר - על כל המשתמע מכך לגבי רמת ואיכות השרותים - ויחד עם זאת לבקש לחיות כמו בכפר. זה פשוט בלתי אפשרי. עדיין לא נולד המתכנן המסוגל לבצע את ה"קסם התיכנוני" הזה. הצפיפות בעיר איננה חייבת להיות גבוהה בהכרח. נהפוך הוא, היא יכולה להיות נמוכה, אבל בשום פנים ואופן היא איננה מסוגלת להיות נמוכה כמו בכפר. מי שרוצה לגור בכפר, לא יכול לטעון כי הוא רוצה לגור בעיר, אבל שיהיו לו את כל אותם מאפיינים של חיים בכפר. איך אמרנו כבר - חייבים להתפשר. אחרת זה לא הולך.

רובע א' באריאל נמצא בתנופת בניה. את תהליכי הבנייה מלוות תופעות שפוגמות לעיתים באיכות החיים. אך הדבר לא יימשך לאורך זמן. ניתן היה לבנות את הרובע בשיטה אחרת - קודם כל לסיים את הבניה, ורק אחר כך להתחיל באיכלוס (והדבר כבר נעשה בכמה מקרים במדינת ישראל), אבל אז היתה נגזלת מהתושבים הנוכחיים ההנאה הבלתי מבוטלת של "להיות חלק פעיל ממלאכת העשייה".

קצרה היריעה לפרט את כל הפונקציות, שיכללו ברובע א'. קשה ואולי גם לא רצוי. וכל זאת למה? - כי פשוט תכנית המתאר, הכמעט סופית, של רובע א' תלויה במשרדי המועצה, והיא מדברת בעד עצמה. ואם המפה לא תדבר אליכם, תושבי אריאל, כל-כך אזי תמיד תוכלו לקבל את כל ההסברים הנדרשים לצורך הבנת הנושא. לשם כך, בין היתר, אנו נמצאים במועצה. שהרי אחת הטעויות היותר גורליות היא קבלת מסקנות בהעדר מידע מספיק.

יעקב פייטלסון  
ראש המועצה



תושבי ארץ אלף שלום

## מה בעצם מהותה של עיר זו?

אולי נכון לשאול באיזו עיר היו רוצים תושביה הותיקים והעתידים שיעלו בקרוב לחיות. שאלות אלו מטרידות לא אחת משפחות רבות כשעומדת בפניהם הדילמה לבחור במקום מגורים.

מילת הקסם בבחירת מקום המגורים היא - "איכות חיים". כל אחד רוצה לחיות במקום בו איכות החיים היא גבוהה. אבל השאלה החשובה יותר מכל היא בעצם איכות חיים מה היא? עבור אחד הכוונה לרמה גבוהה של שרותי ציבור; עבור האחר הכוונה היא מגורים על מגרש של ארבעה דונם, בבית בן שלוש קומות עם חמישה חדרי שרותים ועשרה חדרי שינה; עבור השלישי הכוונה היא לעיר בה קיים מתערוך נופש וספורט לשרותם האישי של כל 200 משפחות. נכון, תאמרו מיד כי איכות חיים היא צרוף של כל המרכיבים הללו יחד. אבל מה בעצם קורה כאשר צריך להגיע לפשרה מסויימת, הנובעת מקביעה מוגדרת של סידרי עדיפויות - והלא אנו נתקלים בבעיה זו מידי יום ביומו.

הציניקנים יאמרו כי באריאל אין בעצם כלום מהגדרות איכות החיים. אבל עליהם לזכור כי רומא נחרבה ביום אחד, אבל היא לא ניבנתה ביום אחד. ואם כך הוא הדבר, הרי שעל כולנו להתאזר בסובלנות רבה (בעצם רבה מאוד), לאסוף מעט חזק ודמיות, ורק אז לקבוע כי באריאל אין איכות חיים. די אם נצוין עובדה אחת חשובה של אנשי מקצוע בתחום התכנון, ובתחומים אחרים אשר כבר אמרו כי מידת המחשבה, שהתקעה בתכנון אריאל היא רבה כל-כך, מידת התאום היא משמעותית כל-כך - עד כי איכות התכנון היא מודל שניתן להתקנא בו.

אמנם לא כל פינות הירק ומגרשי המשחקים נראים לעין; לא כל מתקני הספורט הזקמו; לא כל מוסדות הציבור נבנו, תעוד תעד טענות מסוג זה. אבל כפי שכבר אמרנו - מעט סובלנות. שהרי כבר אמרו חכמינו - סוף מעשה במחשבה תחילה. אז כדאי לדעת כי בתכנון אריאל מושקעת מחשבה רבה מאוד. נכון, הדבר בא על חשבון הביצוע. אבל, אם כולנו רוצים לגדור בעתיד בעיר שנוכל להגיד כי יש בה איכות חיים, ואולי הרבה מאוד איכות חיים, אז חובה על כולנו להתאזר בסובלנות רבה ולצפות לעתיד.

מה תאמרו, למשל, אם כתוצאה מחפזון בית-הספר המקיף היה ממוקם בראש הגבעה, עובדה שהיתה מקשה על ילדיכם להגיע אליו? ומה תאמרו אם כתוצאה מהעדר מחשבה מספקת אריאל היתה הופכת לעיר שהתנועה הרגלית בתחומה לא היתה מתאפשרת? ומה תאמרו אם כתוצאה מ"כניעה" לייצר העשייה, ברובע א' היתה מוקמת בריכת שחיה קטנה ובלתי פונקציונלית? אלו הן

## מישיבות ועדת התיכנון

הועדה דנה עד כה ב-64 בקשות להיתר בניה באתר בנה-ביתך צפוני. הועדה המליצה בפני מועצת תכנון עליונה לאשר את התכניות תוך מתן הקלות גם למי שחרג בבניתו.

בישיבתה מ-9.8.82 בנושא מרכז רובע א' המליצה הועדה למועצת תכנון עליונה לאשר את התכנית כפי שהוצגה. הועדה משאירה לעצמה את הזכות להחליט כמה מגורים יותרו באיזור המושלב, אם בכלל.



# תעבות

# תעבות

ההסתדרות 2 פי"ת



תנו תעבות מילודים

15% פטור ממ"מ  
אלפים ודדשים

ע' צ' ו  
אדביטקטוני  
חדהיה  
חוזרים  
מאזורים  
תכנון מקצוע  
למטה תינים

מבצע

# קהל עצה מנע פריצה עם פלדל

• פלדלת מגולונת  
דלת הביטחון היחידה  
שזכתה בתארים  
"המוצר הנבחר"  
"הקניה הטובה ביותר"  
"העסק הנבחר".

• פלדלת מגולונת  
דלת הביטחון הישראלית  
הראשונה אשר זכתה  
בתו העגחה  
של מכון התקנים.

• פלדלת מגולונת  
דלת הביטחון היחידה  
המוצרת ע"י חברת "דב בריח"  
שזכתה בתואר "צואן מצטיין".

מבצע להזמנות מדוכזות  
מחירים מיוחדים



משוד ראשי:

הסדנא 7/3 קרית אריה פינת ת"ד 3615  
טל' 900833 ; 900382

ר.ב. בריח  
אתה בידיים טובות

פלדלת של

# עשה יופי בביתך

## עם

# ציפויי קיר

**הצעה מיוחדת**

ציפויי קיר מובלט  
לצביעה עצמית

החל מ-225 שקל לממ"ר (כולל מע"מ)



הצטרף לאלפים בכל רחבי הארץ שרכשו כ

### מחסן לנוג החובב

- ציפויי קיר מרהיבים.
- לבחירתך: ציפוי "מלמית"
- בגימור TAP במבחר גוונים.
- ציפויי ייבוא יפהפיים
- מסקנדינביה בגימור עץ.
- אוסלוריקר, מסקורל ועוד.
- ניתנים להרכבה עצמית.
- מתאימים לציפוי קירות תקרות והפרדות חדרים.
- יפהפיים, מקוריים, מבודדי רעש, חום וקור, ניתנים לרחיצה, חסינים בפני חרקים ועוד הרבה יתרונות...

ייבוא ושיווק: מזוויית ישר.ל. בע"מ טל' 825903  
838089

### המפיץ: המחסן לנוג החובב

תצוגה: המטיש 4 מית הרצל 125 ת"א טל' 821795  
פתוח בימים: א.ג.ה בין השעות 9.30-17.00.  
בימים ב.ד בין השעות 9.30-18.00.  
יום ו עד-13.00



יזיאון האוצרה האקואמית

מס' 4 דצמבר 1982



ראה "מבצע פלדלת" בעמ' 3.

ידיעון המועצה המקומית



169-18

# אוריאל

ידיעון המועצה המקומית אריאל הוא שלנו ונועד לשרת את כולנו.

המועצה משתדלת כמיטב יכולתה להעביר באמצעות עלון זה את מיטב המידע העדכני והמדויק שלציבור יש ענין בו, ושהשפעתו על חיי היום יום ועל התפתחותה של אריאל בעתיד היא מכרעת.

אולם לא די בכך. עלון זה איננו מתיימר להיות דבר המועצה המקומית. עלון זה אמור להיות דבר אריאל. לכן, מעורבות התושבים בעיצובו ובקביעת אופיו הוא חשובה ועקרונית. כמו בכל עלון או עתון אחר היינו רוצים שבעלון זה יופיעו דעותיהם של אנשים נוספים, פרט לאלה של עורכי העלון.

דעותיהם חשובות לנו. הערותיכם - ויהיו אלה קשות ככל שיהיו - הן מהותיות לאופן יצירת התפתחות הישוב. לכן חשובה לנו מעורבותכם בעיצוב אופיו של עלון זה. המועצה המקומית תשמח לפרסם מעל דפי העלון כל הערה, רשימה, הבעת דעה ותגובה שיש להם נגיעה ישירה לאורח החיים בישוב.

המועצה קוראת לכם לתת דרור למחשבותיכם ולהעלותם על הכתב.

אל נא תראו בפניה זו בקשה. ראו בה תזכורת לחובתכם.

ראש המועצה שיגר לאחר פינוי ימית מכתב אל ראש הממשלה בו הוא מבקשו לפעול למען פיתוחה של אריאל כבירת השומרון.

מר פיטלסון הציע לראש הממשלה לקבל החלטה לפיה בעבור כל בית שנהרס בימית יבנה בית חדש באריאל. במקביל ביקש ראש המועצה נוראש הממשלה לקבוע תנאי סיוע מיוחדים עבור מתישבים שירצו להתגורר באריאל בפרט ובשומרון בכלל.

תשובתו של ראש הממשלה לא אחרה לבוא;

ראש הממשלה

ירושלים, כ"ד באייר התשמ"ב  
17 במאי 1982

לכבוד  
מר י. פיטלסון  
ראש המועצה המקומית אריאל.

מר פיטלסון הנכבד,

הריני מודה לך על מכתבך מיום ו' באייר התשמ"ב, ה-29 באפריל 1982, שקבלתו אושרה על ידי לשכתנו ב-10 במאי.

כנים דבריך וטובים; הם היו לי למקור עידוד בימים קשים. קבל-נא תודתי מקרב לב על כל מה שכתבת לי.

אשתדל לעזור ככל שאוכל. את מכתבך אעביר מיד לשני ידידים: לדוד לוי, שר השיכון והבינוי; ולסגן שר החקלאות, מר מיכאל דקל, המטפל בהתנחלות מטעם הממשלה, ביהודה, שומרון וחבל-עזה. אבקשם לטפל בכל המרץ בפיתוחה של אריאל.

בברכת אוהבי ארץ-ישראל,

124  
מ. ג. גין

## יום איכות הסביבה הבין לאומי

בשבוע הראשון של חודש יוני יצויין בעולם יום איכות הסביבה הבין לאומי. בישראל תתמקד הפעילות בנושא זה בסיסמה "כבד את רשות הרבים". מטרת האירועים היא החדרת איכפתיות ומעורבות של האדם לגבי הסביבה בה הוא חי.

בין הנושאים שהסיסמה הנ"ל מתכוונת אליהם: טיפוח חזות מבני ציבור, הגן והחצר, הגברת הנקיון, מניעת מטרדי סביבה כגון רעש, זהום אויר, שמירה על רכוש הציבור ותקינותו, שמירה על כללי הבטיחות בדרכים, מניעת פגיעה בחי ובצומח, דרך ארץ לזולת ועוד.

חברי ועובדי המועצה הקדישו את יום ה' 3/6 כולו לשיפור איכות הסביבה באריאל. משרדי המועצה היו סגורים באותו יום ועובדי המועצה עבדו בשטח הישוב. הפעולה הזאת נעשית כפתיחה לפעולות התנדבות שתעשנה בעתיד במסגרת כלל ישובית.

## קצר ולענין

\* המועצה פנתה למשרד התחבורה ומע"ץ בדרישה להרחיב ולשפר את תנאי הכביש סמוך לברקן בשל התאונות החמורות (חלקן אף קטלניות) שאירעו שם לאחרונה, מה עוד שעומס התחבורה על הכביש הולך וגדל מיום ליום.

המועצה קוראת לכלנו "אנא סעו בזהירות" בנפשנו הדבר.

\* המועצה מינתה ועדת תזונה בשיתוף ועד ההורים ומורי ביה"ס. בישיבתה האחרונה החליטה הטעדה כי מפעל ההזנה ימשיך לפעול גם בשנת הלימודים תשמ"ג באותה מתכונת בו הוא פעל בשנת הלימודים הנוכחית.

העלות תקבע בזמן הקרוב ויערך סקר בין תושבי הישוב כדי לוודא את מס' ההורים המעוניינים שילדיהם יהנו משירות זה בשנת הלימודים הבאה.

המועצה פנתה בכתב לבעלי הגרוטאות השונות בדרישה לגרור אותן משטח הישוב. במידה ולא עשו כן גררה אותם המועצה והבעלים יחויבו בהוצאות

האמכולנס הגיע מחדש לישוב. דב צפריר נהג האמכולנס נמצא בכוננות 24 שעות ביממה וניתן להזעיקו בשעת הצורך אף במכשיר הקשר.

## תחימה ומשיבת נפש

מאת הרב שלום נגר

דברים שהנם נכונים בהוויות עולם החולין, נכונים הם ביותר במסכת השקפת העולם היהודית. לא נוכל לעמוד על אמיתות עקרוניות מסוימים ביהדות אם לא נבחנו במלוא היקפם. על התורה בכללותה נאמר: "דרכיה דרכי נועם וכל נתיבותיה שלום". קיום תורה ומצוותיה נוסך במקיים רגשי נועם ותחושת שלמות. בשמירת מצוות טמונה תועלת לכלל ולפרט. פעמים שתועלת זו גלויה לעין כל ופעמים שהיא נסתרת, אולם בעיקרו של דבר היא קיימת. וכדברי הרמב"ן (סוף פרשת יתרו) "ולמצוות השם טעמים רבים בכל אחת, כי יש בכל אחת תועלת רבות, לגוף ולנפש".

כל נטעה, המחויבות שלנו לשמירה דיני התורה אינה נובעת מתוך רצוננו להיות בין המאושרים, עבודת הבורא חייבת להעשות שלא על מנת לקבל פרס, אלא שאם נקפיד על קיום תורה ומצוותיה, התוצאה הבלתי נמנעת היא תחושת האושר והסיפוק.

הקב"ה, נותן התורה ויוצר האדם, דאג לכך שבהליכה בדרכי התורה ורק בצורה זו תבוא נפש האדם על סיפוקה וחיוו יהיו מאושרים.

והנה למרות הכל נתקלים אנו בבלוני שניסה לקיים מצווה או מספר מצוות, ואפ"כ תחושת השלמות הנפשית ממנו והלאה. האם תופעה זו מהווה סתירה לדברינו? בהחלט לא! בתורה פרטים רבים, אך כולם מהוים יחידה אחת. האפקט הנובע מן התורה לא יושג אלא בקבלת כל דבריה בחטיבה אחת בלתי ניתנת לחלוקה. "למען תזכרו ועשיתם את כל מצוותי". הבא ל"צנזר" את התורה, ולהוציא ממנה מצוות כראות עיניו, גם המצוות היחידות שהוא מקיים אינן מה שהיו צריכות להיות, זו אינה תורה.

חכמינו למדונו: "תורה ה' תמימה - משיבת נפש", אימתי היא משיבת נפש? בזמן שהיא תמימה. השלמות הנפלאה העולה מן המכלול הרחב של דברי התורה, היא משובבת נפשות.

משל למה הדבר דומה? לאדם הדואג לבריאותו, שודאי ידאג לגיוון תפריט, כי רק בצורה זו יקבל גופו את כל החומרים הדרושים לפעילות תקינה. אולם הניזון רק מסוג מסוים מאד של ויטמינים אפילו אם המדובר בוויטמין חושב, עלול לחלות במחלה בגלל תזונה לא מאוזנת. המשל ברור, תורתנו שתורת חיים היא, מקיפה את הווייתנו ומדריכה אותנו בכל מישורי החיים.

ישנם בתורה הוראות מעשיות בכל התחומים ויש בה גם צדדים רעיוניים השקפתיים. מצוות מסוימות ניתנו על מנת להסדיר את מכלול היחסים שבין אדם לחברו, ואחרות על מנת לקשור בין היהודי וקונו. יש מהן הבונות את הכלל, ויש היוצרות את התא המשפחתי ואת הפרט. יש מצוות המקדשות את הזמן, ויש המרוממות את המקום, וכיו"ב. אך אחת ידענו, מכולן יחדיו עולה הרמוניה מושלמת. זו השלמות שיכולנו למצוא אצל גדולי ישראל בכל הדורות.

היהודי נקרא לקיים את התורה כנתינתה בשלמותה. כאן אין מקום להסתפקות במועט, יש לחיות את מערכת המצוות במלוא היקפה. הסבור כי הוא "יהודי בלב" עדיין איננו מבין תורה מה היא. גם המזניח "רק" את חלק התורה שבין אדם לחברו, איננו "שומר תורה". מעתה שוב נופתע אם נפגוש מי שמקפיד רק על קיום הלכות מסוימות כמו שבת תפילין או כשרות ואינו חש באושר המיועד לשומרי מצוות. אי אפשר להוציא חלקים אחדים מתוך המערכת ולקוות להשיג את אותן התוצאות שבמערכת השלמה ואף מאותם חלקים לא יופק התוצאות החיוביות הרצויות.

אין לאדם מושג כמה הוא חובל בעצמו ובבנו כרגע אשר הוא רואה את אביו ואת אימו אשר נעמדים הרבה פעמים בפני תופעות דתיות שהבן שואל ואין לאב מענה. התינוקות הרכים האלו אשר הם כיהודים בארץ היהודים נעמדים ושואלים מה זה יהדות מה היא מהותה של דת.

כי אין לנו זכות בארצנו אלא בזכות תורתנו. אבן פינה ביהדות היא האמונה שאין מקריות תחת השמש. כל הנעשה לאדם מגבוה בא לו ובדיוק נמרץ לפי המגיע לו. ואם יעבור עליהם יכריתנו עונשו ואם יעשה המצוות יצליחנו שכרו. זו היא אמונתנו העמוקה.



## מטרת הפרויקט לתווך ארוך לשפר את מערכת היחסים בקהילה.

ראיון עם מרכזת  
הפרויקט רינה בשן

\* מהי מטרת הפרויקט?

\* יש מטרות שונות. בקיצור ניתן לומר שהיתה מטרה ליצור תקשורת והכנה בין הורים מורים ותלמידים לתווך קצר. לתווך הארוך המטרה היא ליצור שינוי ושיפור במערכת היחסים באופי הקהילה והחברה.



\* איך זה מתבצע הלכה למעשה?

\* אנו יוצרים מצב שבו הורים מורים ותלמידים נמצאים יחד במשך מספר פגישות קבוע מראש תוך מתן אפשרות לפעילות לכל אחד מהמשתתפים, בהנחיית מורים ותלמידים. המטרה היא להפוך כל משתתף לפעיל גם במהלך הפגישות שנקבעו מראש וגם בעתיד, כמנחה או כחונך בשלב הבא.



\* כיצד מורכבת הקבוצה ומיהם המנחים והחונכים?

\* בשלב א' הקמנו שתי קבוצות. שהוגדרו כסמנריון חונכות. קבוצה אחת היתה מורכבת מ-9 הורים ו-9 תלמידים בהנחיית שלושה מנחים. קבוצה שניה מנתה 5 הורים, 5 תלמידים, ו-3 מורות, בהנחיית 3 מנחות.

המנחה תוך תאום עם המרכזת והפסיכולוג מתכנן חלק מהערכים ומקבל תחת חסותו תת קבוצה איתה הוא נפגש פעם נוספת מחוץ לפגישה החד-שבועית של הפרויקט. המנחה ותת קבוצתו מהדקים את ההכרות ומתכננים ביחד ערב או שניים שבו כל חברי תת הקבוצה הם הפעילים וכל חברי הקבוצה הגדולה מופעלים על ידם.

\* במה מתבטאות הפעילויות הללו?

\* בשלב א' נערכו 10 פגישות ובהם תוך כדי משחקי חברה ופעילות יצירתית משותפת בסיוע הפסיכולוג ישראל וולד (שאף השתתף בחלקן) יצרו המשתתפים קשר ופעלו כל אחד לפי רצונו ובחירתו מי יותר ומי פחות ע"מ להתנסות ובמידה רבה לממש את הדופק לתקשורת מעין זאת.

\* שלב א' של הפרויקט הסתיים. אילו מסקנות הסקתם ממנו?

\* אנו נמצאים כעת בשלב הסקת המסקנות ואינני רוצה להרחיב את הדיבור, בהקשר למטרות ברצוני לומר שבמידה מסוימת נתגשם רעיון הפיכת המופעלים למפעילים. שלושה הורים מכין משתתפי הפרויקט בשלב א' הם עתה מנחים בשלב ב' ושני מורים שפעלו כמשתתפים מן השורה גם הם בין המנחים הנ"ל.



נוף השומרון בהנהלתו של ביטון דוד

לכל אוהבי הגינה

ציוד גן, צמחיה, דשנים, חומרי הדברה,  
כלי עבודה לגינה עציצים אדניות  
שעות עבודה 10<sup>00</sup>-17<sup>00</sup> אחה"צ.





## הקיץ בא

בעקבות סכומים אחרונים בין מתכנני המועצה, משרד השכון וחברת המתנסים בכל הקשור למיקומו של המרכז הקהילתי ומרכז הספורט ברובע א' הוחלט להקים ועדה חד פעמית ליד ראש המועצה בנושא הבריכה. הועדה שחבריה הם: אוסטר רות, אהרון בן עמי, יעקב אקסט, רוני רינד, מאיר פישר, רכוש ושלומי בנימין תעסוק בארגון שיתוף התושבים בהקמת בריכת שחיה. מטרת הועדה לבחון דרכים שונות לשיתוף התושבים בהשלמת מימון הבריכה והפיכתה למקורה ומחוממת. בריכה כזו נחוצה בשל בעיות אקלימיות הקיימות באריאל.

הצורך לגייס כספים מהתושבים נובע מהעובדה שמשרד השכון מתקצב את בנייתה של בריכה פתוחה בלבד.

## ועד אז...

\* הקייץ תתקיימנה הסעות מאורגנות לבריכה ולים. באמצע השבוע יצא אוטובוס אחד לבריכה במעלה אפרים. האוטובוס יצא מאריאל בשעה 14.00 ויחזור משם בשעה 18.00. מחיר הנסיעה הלוך ושוב (ללא כניסה לבריכה) יהיה 30 שקל. בשבתות תתקיימנה לסירוגין הסעות לים ולבריכה. מחיר נסיעה לים בשבת יהיה 65 שקל הלוך ושוב ולבריכה 50 שקל. המעוניינים מתבקשים להרשם במחלקת התרבות. אם יהיו מעוניינים רבים תתקיים מכירת מינויים במחירים מוזלים.

## מפגש אריאל בפ"ת

### "בבית הפרי והשוארמה"

רח' חיים עוזר 4 פ"ת  
מיצים טבעיים שתיה קלה  
וחמה. שוארמה חמוס וטחינה  
באווירה טובה ונעימה

להתראות



# איכות חיים

## תברואה

ד"ר קריסטל ממונה על התברואה והפיקוח על מוצרים מן החי ובעלי חיים ביישוב. בפיקוחו תיעשנה בעתיד הקרוב הפעולות הבאות:

- \* אחת לשבועיים ירוססו מתקני האשפה בחומר הדברה נגד זבובים.
- \* מרכיבים ביישוב מתקן לטיפול חומר הדברה נגד יתושים. המתקן יוצב בקרבת מקום הצטברות מי השפכים של אריאל וימנע באופן אוטומטי את היווצרותם של יתושים.
- \* יפוזר ביישוב רעל נגד עכברים.
- \* ישרפו העשבים השוטים וקוצים. את שטחי הבור ירוססו בחומר מיוחד כדי למנוע צמיחתם בעתיד של הצמחים.
- \* במסעדה, בצרכניה ובמפעל ההזנה מתקיימות ביקורות תקופתיות כדי לפקח על מצב התברואה במקומות אלה.

## ביוב

מזה מס' חודשים מופעל לחץ על משרד השיכון לזרז את סיום עבודות הביוב והקמת מכון חימצון הן מצד המועצה והן מצד משרד הבריאות. לאחרונה התקבלה תשובה ממנהנדס הראשי לביוב ומים בזו הלשון:

הנדל"ד: הריאל - ומתקני טהור לביוב

בתכונה לפניהך: ה"ד מרגלית, ראש המינהל לכניה כפרית, טאריך 5.4.92 הריני להודיעך כי קיימת חכנית של מתקני טהור באריאל, אולם איננו יכולים לנצעה ככלב זה, טאחר והחכנית אינה מציעה פתרון לסילוק קולחין, בכדי להתגבר על בעיה זו הגענו למסקנה כי יש צורך להזמין חכנית אזורית לביוב, ואכן נציבות המים הזמינה חכנית אב לביוב אזורי במפעל הטהורון.

בהתאם לחכנית זו יקבעו שיטת הטהור, סוג המתקנים ומיקומם באריאל וביישובים הנמצאים באזור.

כסירה וחכנית מתקני הטהור באריאל מוכנה על ידנו תחליב בחכנית האזורית בתכוצע ע"י נציבות המים, בפעילה בהקדם.

לפי הערכתי תועלם הכנת חכנית אב אזורית בעוד כחודשיים, לאחר מכן נעשה מאמץ אפסרי לכיצוע העבודות המתחייבות באריאל ע"פ חכנית זו.

בכבוד רב,  
נלכר  
כהנדס ראשי לביוב ומים

## בחוטצה

### בטחון

למרחב שומרון התמנה מפקד חדש - סא"ל חיים אבינרי. ראש המועצה, חברי המועצה וכל תושבי הישוב מאחלים לו הצלחה בתפקידו החדש.

ועדת הבטחון מבקשת להפנות את תשומת לב הציבור לכך שחל איסור חמור על נערים לשמור במקום הוריהם.

נערים אלו אינם מכוסים ע"י ביטוח והאחריות עליהם חלה על הוריהם בלבד. כ"כ אסור לנשים שלא עברו אימוני נשק במטווח לשמור במקום בעליהן.

לאחרונה קרו מס' מקרים בהם תושבים שנכנסו לישוב כשברכבם פועלים ערבים וניסו להגן עליהם בפני הצורך להפקיד את תעודות הזהות שלהם בשער ואף דיברו בגסות אל השומר. אין צורך להזכיר את הקורח בבדיקות הבטחוניות ואת ההכרח שכולנו נשתף פעולה עם שכנינו וחברינו השומרים באותו יום.

ועדת הבטחון הקימה ועדת בירורים - שתפקידה לבדוק כל מקרה של הפרת שמירה לגופו. בשבוע האחרון הוזמנו לוועדה כ-30 איש. נגד מי שלא יתיצבו בפני הוועדה או שיפרו שמירה מס' פעמים תוגש תביעה לבית משפט הצבאי.

ב-9.6.82 יערך בישוב תרגיל מל"ח. בתרגיל זה שיהיה מתודי בלבד ישתתפו כל חברי ועדת מל"ח והוא משמש כהכנה לתרגיל מל"ח מחוזי שיערך במועד מאוחר יותר. הודעה על התרגיל תפורסם בנפרד והתושבים מתבקשים לשתף פעולה בנושא חשוב זה.

## חינוך ותרבות

מחלקת החינוך והתרבות ממשיכה בפעילותה ולהלן פירוט האירועים לתקופה הקרובה.

- \* בכל מוצאי שבת בשעה 18.00 יוקרן סרט לילדים.
- \* במוצאי שבת 5.6.82 בשעה 21.00 יוקרן בביה"ס סרט למבוגרים "ד"ר זיוואגו".
- \* ביום שישי 4.6.82 בשעה 22.00 יתקיים בביה"ס מועדון הזמר.
- \* ביום רביעי 9.6.82 בשעה 09.00 בבוקר יתקיים בביה"ס הצגה לילדים בשם "ארץ אהבתי!".
- \* ביום שישי 11.6.82 יוקרן הסרט "להקת אבבא".
- \* ביום שני 5.7.82 תופיע בישוב להקת הייצוג העולמי של מכבי, פרטים מדוייקים עוד יפורסמו.



- \* ערב גבינות ויין של ליל שבועות נדחה למועד מאוחר יותר.
- \* אנו מאחלים בילוי נעים ליוצאים לחופשת סוף שבוע באילת.



- \* ועדת תרבות החליטה לאמץ את יחידת חיילי מג"ב המשרתים באריאל וקוראת לציבור לעזור להם בכל דרך שהיא: אפיית עוגה לשבת, הזמנה לארוחת ליל שבת ותרומת חפצי בית שונים למועדון היחידה.
- \* ההורים יקבלו בקרוב חוזרים בדבר שיבוץ ילדיהם לגנים השונים בשנת הלימודים תשמ"ג.



## וטדת פנים

ועדת הפנים של המועצה מטפלת בנושאים הנוגעים לחיי היום יום של כולנו: תקשורת, תחבורה, משק וצרכנות, איכלוס, תלונות והצעות הציבור וכד'.

ועדה כזאת אינה יכולה לפעול בחלל ריק. ההערות, הבקשות, ההצעות והתלונות שלכם תקבענה את המשקל שהועדה תייחס לכל נושא ואת סדר העדיפויות שהועדה תקבע לעצמה. לכן, אנא הפנו את תשומת לבו של ברוך אלמוג - יו"ר הועדה לכל שיפור שהייתם רוצים לראות בנושאים שהועדה מטפלת בהם.

כבר עתה, הציבה לעצמה כמטרה:

א. להתקין מס' טלפונים ציבוריים נוספים

1. מול המועצה
2. בשורת הקוטג'ים התחתונה
3. בקוטג'ים העליונים
4. בשכונת בנה ביתך
5. בשכונת סולל בונה
- ב. לשפר את גני המשחקים הקיימים
- ג. לשפר את הנקיון בישוב.
- ד. לטפל באופן שוטף בצמחים לא רצויים
- ה. לשפר ולהחליף את לוחות המודעות
- ו. לשפר ולהוסיף שלטים בישוב (כולל שלט ברוכים הבאים בכניסה לאריאל).



## אריאל מרפאה מרכזית לאיזור השומרון

- \* מרפאת שיניים - עזרה ראשונה בתשלום גם ללא חברים בקופה.
- \* טיפול שיניים ובדיקות שמיעה חינם לכל ילדי ביה"ס
- \* תחנה לטיפול באם ובילד - לכלל התושבים
- \* תחנה ליעוץ ותכנון המשפחה
- \* תחנה לבדיקת השד (כשיתוף האגודה למלחמה בסרטן)
- \* רופא כללי \* בדיקות א.ק.ג.
- \* רופא ילדים \* בדיקות מעבדה
- \* רופא אורטופד וכירורג
- \* רופא נשים (בתשלום גם ללא חברים בקופה)

ח. ד. 900  
בני-ברק  
סו' אייר חשמ"א.

ב"ה  
לכבוד.  
ראש ממשלת ישראל  
מר' מנחם בגין  
שלום רב .

2 - 6 - 1981  
~~112-1-8~~  
169-18

א. נ.

ברצוני להגיש לכב' מס' מילים; ולברכך בסיכום  
שבעש ה' יצליח רה' ימלא את משאלות ליבך לטובה.  
שמעתי את דבריו גם ביום העצמאות השנה בשוב  
אריאל בטוסרון.

דבריו נכונים מראשי ממשלה שקדמון. שבממשלה  
הנוכחית אין פרוסקצי'

1. 30 שנה לא היה לנו נשיא מעדות המזרח .
  2. ולא איש מס' שני במדינה מעדות המזרח .
- זה מאמץ כי אכן דבריו נכונים .

בכבוד רב  
המעוניין  
בעילום שם .

ידיעון המועצה המקומית

169-18



# אוריאל

ידיעון המועצה המקומית אריאל הוא שלנו ונועד לשרת את כולנו.

המועצה משתדלת כמיטב יכולתה להעביר באמצעות עלון זה את מיטב המידע העדכני והמדויק שלציבור יש ענין בו, ושהשפעתו על חיי היום יום ועל התפתחותה של אריאל בעתיד היא מכרעת.

אולם לא די בכך. עלון זה איננו מתיימר להיות דבר המועצה המקומית. עלון זה אמור להיות דבר אריאל. לכן, מעורבות התושבים בעיצובו ובקביעת אופיו הוא חשובה ועקרונית. כמו בכל עלון או עתון אחר היינו רוצים שבעלון זה יופיעו דעותיהם של אנשים נוספים, פרט לאלה של עורכי העלון.

דעותיהם חשובות לנו. הערותיכם - ויהיו אלה קשות ככל שיהיו - הן מהותיות לאופן יצירת התפתחות הישוב. לכן חשובה לנו מעורבותכם בעיצוב אופיו של עלון זה. המועצה המקומית תשמח לפרסם מעל דפי העלון כל הערה, רשימה, הבעת דעה ותגובה שיש להם נגיעה ישירה לאורח החיים בישוב.

המועצה קוראת לכם לתת דרור למחשבותיכם ולהעלותם על הכתב.

אל נא תראו בפניה זו בקשה. ראו בה תזכורת לחובתכם.

ראש המועצה שיגר לאחר פינוי ימית מכתב אל ראש הממשלה בו הוא מבקשו לפעול למען פיתוחה של אריאל כבירת השומרון.

מר פיטלסון הציע לראש הממשלה לקבל החלטה לפיה בעבור כל בית שנהרס בימית יבנה בית חדש באריאל. במקביל ביקש ראש המועצה מראש הממשלה לקבוע תנאי סיוע מיוחדים עבור מתישבים שירצו להתגורר באריאל בפרט ובשומרון בכלל.

תשובתו של ראש הממשלה לא אחרה לבוא;

ראש הממשלה

ירושלים, כ"ד באייר התשמ"ב  
17 במאי 1982

לכבוד

מר י. פיטלסון

ראש המועצה המקומית אריאל.

מר פיטלסון הנכבד,

הריני מודה לך על מכתבך מיום ו' באייר התשמ"ב, ה-29 באפריל 1982, שקבלתו אושרה על ידי לשכתנו ב-10 במאי.

כנים דבריך וטובים; הם היו לי למקור עידוד בימים קשים. קבל-נא תודתי מקרב לב על כל מה שכתבת לי.

אשתדל לעזור ככל שאוכל. את מכתבך אעביר מיד לשני ידידים: לדוד לוי, שר השיכון והבינוי; ולסגן שר החקלאות, מר מיכאל דקל, המטפל בהתנחלות מטעם הממשלה, ביהודה, שומרון וחבל-עזה. אבקשם לטפל בכל המרץ בפיתוחה של אריאל.

בברכת אוהבי ארץ-ישראל,

1774  
מ. בגין



## יום איכות הסביבה הבין לאומי

בשבוע הראשון של חודש יוני יצויין בעולם יום איכות הסביבה הבין לאומי. בישראל תתמקד הפעילות בנושא זה בסיסמה "כבד את רשות הרבים". מטרת האירועים היא החדרת איכפתיות ומעורבות של האדם לגבי הסביבה בה הוא חי.

בין הנושאים שהסיסמה הנ"ל מתכוונת אליהם: טיפוח חזות מבני ציבור, הגן והחצר, הגברת הנקיון, מניעת מטרדי סביבה כגון רעש, זיהום אוויר, שמירה על רכוש הציבור ותקינותו, שמירה על כללי הבטיחות בדרכים, מניעת פגיעה בחי ובצומח, דרך ארץ לזולת ועוד.

חברי ועובדי המועצה הקדישו את יום ה' 3/6 כולו לשיפור איכות הסביבה באריאל. משרדי המועצה היו סגורים באותו יום ועובדי המועצה עבדו בשטח הישוב. הפעולה הזאת נעשית כפתיחה לפעולות התנדבות שתעשנה בעתיד במסגרת כלל ישובית.

## קצר ולענין

\* המועצה פנתה למשרד התחבורה ומע"ץ בדרישה להרחיב ולשפר את תנאי הכביש סמוך לכרמון בשל התאונות החמורות (חלקן אף קטלניות) שאירעו שם לאחרונה, מה עוד שעומס התחבורה על הכביש הולך וגדל מיום ליום.

המועצה קוראת לכלנו "אנא סעו בזהירות" בנפשנו הדבר.

\* המועצה מינתה ועדת תזונה בשיתוף ועד ההורים ומורי ביה"ס. בישיבתה האחרונה החליטה הטעדה כי מפעל ההזנה ימשיך לפעול גם בשנת הלימודים תשמ"ג באותה מתכונת בו הוא פעל בשנת הלימודים הנוכחית.

העלות תקבע בזמן הקרוב ויערך סקר בין תושבי הישוב כדי לוודא את מס' ההורים המעוניינים שילדיהם יהנו משירות זה בשנת הלימודים הבאה.

המועצה פנתה בכתב לבעלי הגרוטאות השונות בדרישה לגרור אותן משטח הישוב. במידה ולא עשו כן גררה אותם המועצה והבעלים יחויבו בהוצאות

האמבולנס הגיע מחדש לישוב. דב צפריר נהג האמבולנס נמצא בכוננות 24 שעות ביממה וניתן להזעיקו בשעת הצורך אף במכשיר הקשר.

## תמימה וחשיבת נפש

מאת הרב שלום נגר

דברים שהנם נכונים בהוויות עולם החולין, נכונים הם ביותר במסכת השקפת העולם היהודית. לא נוכל לעמוד על אמיתות עקרונות מסוימים ביהדות אם לא נבחנים במלוא היקפם. על התורה בכללותה נאמר: "דרכיה דרכי נועם וכל נתיבותיה שלום". קיום תורה ומצוותיה נוסך במקיים רגשי נועם ותחושת שלמות. בשמירת מצוות טמונה תועלת לכלל ולפרט. פעמים שתועלת זו גלויה לעין כל ופעמים שהיא נסתרת, אולם בעיקרו של דבר היא קיימת. וכדברי הרמב"ן (סוף פרשת יתרו) "ולמצוות השם טעמים רבים בכל אחת, כי יש בכל אחת תועלת רבות, לגוף ולנפש".

בל נטעה, המחויבות שלנו לשמירה דיני התורה אינה נובעת מתוך רצוננו להיות בין המאושרים, עבודת הכורא חייבת להעשות שלא על מנת לקבל פרס, אלא שאם נקפיד על קיום תורה ומצוותיה, התוצאה הכלתי נמנעת היא תחושת האושר והסיפוק.

הקב"ה, נותן התורה ויוצר האדם, דאג לכך שנהליכה בדרכי התורה ורק בצורה זו תבוא נפש האדם על סיפוקה וחיינו יהיו מאושרים.

והנה למרות הכל נתקלים אנו בבלוני שניסה לקיים מצווה או מספר מצוות, ואפ"כ תחושת השלמות הנפשית ממנו והלאה. האם תופעה זו מהווה סתירה לדברינו? בהחלט לא! בתורה פרטים רבים, אך כולם מהוים יחידה אחת. האפקט הנובע מן התורה לא יושג אלא בקבלת כל דבריה בחטיבה אחת בלתי ניתנת לחלוקה. "למען תזכרו ועשיתם את כל מצוותי". הבא ל"צנזר" את התורה, ולהוציא ממנה מצוות כראות עיניו, גם המצוות היחידות שהוא מקיים אינן מה שהיו צריכות להיות, זו אינה תורה.

חכמינו למדונו: "תורה ה' תמימה - משיבת נפש", אימתי היא משיבת נפש? בזמן שהיא תמימה. השלמות הנפלאה העולה מן המכלול הרחב של דברי התורה, היא משובבת נפשות.

משל למה הדבר דומה? לאדם הדואג לכריאותו, שודאי ידאג לגיוון תפריט, כי רק בצורה זו יקבל גופו את כל החומרים הדרושים לפעילות תקינה. אולם הניזון רק מסוג מסוים מאד של ויטמינים אפילו אם המדובר בוויטמין חושב, עלול לחלות במחלה בגלל תזונה לא מאוזנת. המשל ברור, תורתנו שתורת חיים היא, מקיפה את הוויתנו ומדריכה אותנו בכל מישורי החיים.

ישנם בתורה הוראות מעשיות בכל התחומים ויש בה גם צדדים רעיוניים השקפתיים. מצוות מסוימות ניתנו על מנת להסדיר את מכלול היחסים שבין אדם לחברו, ואחרות על מנת לקשור בין היהודי וקונו. יש מהן הבונות את הכלל, ויש היוצרות את התא המשפחתי ואת הפרט. יש מצוות המקדשות את הזמן, ויש המרוממות את המקום, וכיו"ב. אך אחת ידענו, מכולן יחדיו עולה הרמוניה מושלמת. זו השלמות שיכולנו למצוא אצל גדולי ישראל בכל הדורות.

היהודי נקרא לקיים את התורה כנתינתה בשלמותה. כאן אין מקום להסתפקות כמועט, יש לחיות את מערכת המצוות במלוא היקפה. הסבור כי הוא "יהודי בלבד" עדיין איננו מבין תורה מה היא. גם המזניח "רק" את חלק התורה שבין אדם לחברו, איננו "שומר תורה". מעתה שוב נופתע אם נפגוש מי שמקפיד רק על קיום הלכות מסוימות כמו שבת תפילין או כשרות ואינו חש באושר המיועד לשומרי מצוות. אי אפשר להוציא חלקים אחדים מתוך המערכת ולקוות להשיג את אותן התוצאות שבמערכת השלמה ואף מאותם חלקים לא יופק התוצאות החיוביות הרצויות.

אין לאדם מושג כמה הוא חובל בעצמו ובבנו ברגע אשר הוא רואה את אביו ואת אימו אשר נעמדים הרבה פעמים בפני תופעות דתיות שהבן שואל ואין לאב מענה. התינוקות הרכים האלו אשר הם כיהודים בארץ היהודים נעמדים ושואלים מה זה יהדות מה היא מהותה של דת.

כי אין לנו זכות בארצנו אלא בזכות תורתנו. אבן פינה ביהדות היא האמונה שאין מקריות תחת השמש. כל הנעשה לאדם מגבוה בא לו ובדיוק נמרץ לפי המגיע לו. ואם יעבור עליהם יכריתנו עונשו ואם יעשה המצוות יצליחנו שכרו. זו היא אמונתנו העמוקה.



## מטרת הפרויקט לתווך ארוך לשפר את מטרות היחסים בקהילה.

ראיון עם מרכזת  
הפרויקט רינה בשן

\* מהי מטרת הפרויקט?

\* יש מטרות שונות. בקיצור ניתן לומר שהיתה מטרה ליצור תקשורת והבנה בין הורים מורים ותלמידים לתווך קצר. לתווך הארוך המטרה היא ליצור שינוי ושיפור במערכת היחסים באופי הקהילה והחברה.



\* איך זה מתבצע הלכה למעשה?

\* אנו יוצרים מצב שבו הורים מורים ותלמידים נמצאים יחד במשך מספר פגישות קבוע מראש תוך מתן אפשרות לפעילות לכל אחד מהמשתתפים, בהנחיית מורים ותלמידים. המטרה היא להפוך כל משתתף לפעיל גם במהלך הפגישות שנקבעו מראש וגם בעתיד, כמנחה או כחונך בשלב הבא.



\* כיצד מורכבת הקבוצה ומיהם המנחים והחונכים?

\* בשלב א' הקמנו שתי קבוצות. שהוגדרו כסמנריון חונכות. קבוצה אחת היתה מורכבת מ-9 הורים ו-9 תלמידים בהנחיית שלושה מנחים. קבוצה שניה מנתה 5 הורים, 5 תלמידים, ו-3 מורות, בהנחיית 3 מנחות.

המנחה תוך תאום עם המרכזת והפסיכולוג מתכנן חלק מהערכים ומקבל תחת חסותו תת קבוצה איתה הוא נפגש פעם נוספת מחוץ לפגישה החד-שבועית של הפרויקט. המנחה ותת קבוצתו מהדקים את ההכרות ומתכננים ביחד ערב או שניים שבו כל חברי תת הקבוצה הם הפעילים וכל חברי הקבוצה הגדולה מופעלים על ידם.

\* במה מתבטאות הפעילויות הללו?

\* בשלב א' נערכו 10 פגישות ובהם תוך כדי משחקי חברה ופעילות יצירתית משותפת בסיוע הפסיכולוג ישראל וולד (שאף השתתף בחלקן) יצרו המשתתפים קשר ופעלו כל אחד לפי רצונו ובחירתו מי יותר ומי פחות ע"מ להתנסות ובמידה רבה למשש את הדופק לתקשורת מעין זאת.

\* שלב א' של הפרויקט הסתיים. אילו מסקנות הסקתם ממנו?

\* אנו נמצאים כעת בשלב הסקת המסקנות ואינני רוצה להרחיב את הדיבור, בהקשר למטרות ברצוני לומר שבמידה מסוימת נתגשם רעיון הפיכת המופעלים למפעילים. שלושה הורים מבין משתתפי הפרויקט בשלב א' הם עתה מנחים בשלב ב' ושני מורים שפעלו כמשתתפים מן השורה גם הם בין המנחים הנ"ל.



נוף השומרון בהנהלתו של ביטון דוד

לכל אוהבי הגינה

ציוד גן, צמחיה, דשנים, חומרי הדברה,  
כלי עבודה לגינה עציצים אדניות  
שעות עבודה 10<sup>00</sup>-17<sup>00</sup> אחה"צ.



## הקיץ בא

בעקבות סכומים אחרונים בין מתכנני המועצה, משרד השכון וחברת המתנסים בכל הקשור למיקומו של המרכז הקהילתי ומרכז הספורט ברובע א' הוחלט להקים ועדה חד פעמית ליד ראש המועצה בנושא הבריכה. הועדה שתכריח הם: אוסטר רות, אהרון בן עמי, יעקב אקסט, רוני רינד, מאיר פישר, רבוש ושלומי בנימין תעסוק בארגון שיתוף התושבים בהקמת בריכת שחיה. מטרת הועדה לבחון דרכים שונות לשיתוף התושבים בהשלמת מימון הבריכה והפיכתה למקורה ומחוממת. בריכה כזו נחוצה בשל בעיות אקלימיות הקיימות באריאל.

הצורך לגייס כספים מהתושבים נובע מהעובדה שמשרד השכון מתקצב את בנייתה של בריכה פתוחה בלבד.

## ועד א.ז. ...

- \* הקייץ תתקיימנה הסעות מאורגנות לבריכה וליים.  
באמצע השבוע יצא אוטובוס אחד לבריכה במעלה אפרים. האוטובוס יצא מאריאל בשעה 14.00 ויחזור משם בשעה 18.00. מחיר הנסיעה הלורך ושוב (ללא כניסה לבריכה) יהיה 30 שקל.  
בשבתות תתקיימנה לסירוגין הסעות לים ולבריכה. מחיר נסיעה לים בשבת יהיה 65 שקל הלורך ושוב ולבריכה 50 שקל.  
המעוניינים מתבקשים להרשם במחלקת התרבות. אם יהיו מעוניינים רבים תתקיים מכירת מינויים במחירים מוזלים.

## מפגש אריאל בפ"ת "בבית הפרי והשוארמה"

רח' חיים עוזר 4 פ"ת  
מיצים טבעיים שתיה קלה  
וחמה. שוארמה חמוס וטחינה  
באווירה טובה ונעימה

להתראות



# איכות חיים

## תברואה

ד"ר קריסטל ממונה על התברואה והפיקוח על מוצרים מן החי ובעלי חיים ביישוב. בפיקוחו תיעשנה בעתיד הקרוב הפעולות הבאות:

- \* אחת לשבועיים ירוססו מתקני האשפה בחומר הדברה נגד זבובים.
- \* מרכיבים ביישוב מתקן לטיפול חומר הדברה נגד יתושים. המתקן יוצב בקרבת מקום הצטברות מי השפכים של אריאל וימנע באופן אוטומטי את היווצרותם של יתושים.
- \* יפוזר ביישוב רעל נגד עכברים.
- \* ישרפו העשבים השוטים וקוצים. את שטחי הבור ירוססו בחומר מיוחד כדי למנוע צמיחתם בעתיד של הצמחים.
- \* במסעדה, בצרכניה ובמפעל ההזנה מתקיימות ביקורות תקופתיות כדי לפקח על מצב התברואה במקומות אלה.

## ביוב

מזה מס' חודשים מופעל לחץ על משרד השיכון לזרז את סיום עבודות הביוב והקמת מכון חימצון הן מצד המועצה והן מצד משרד הבריאות. לאחרונה התקבלה תשובה ממהנדס הראשי לביוב ומים בזו הלשון:

הנדל"ד: הריאל - מתקני טהור לביוב

בתכונה לפיתוח יזם ר. מרגלית, ראש הסינדיקט לכניה כפרית, טאריך 5.4.92 הריבו להודיע כי קיימת חכנית של מתקני טהור באריאל, אולם איבנו יכולים לנצפה כמלב זה, סאחר והחכנית אינה סציעה טהרון לסילוק קולחין, בכדי להתגבר על בעיה זו הגענו למסקנה כי יש צורך להזמין חכנית אזורית לביוב, ואכן נציבות המים הזמינה חכנית אב לביוב אזורי בסערב הסודרון.

בהתאם לחכנית זו יקבעו שיטת הטהור, סוג המתקנים ומיקומם באריאל וביישובים הנמצאים באזור.

כמידה וחכנית מתקני הטהור באריאל מהוכנה על ידנו תתחלב בחכנית האזורית לתכוצע ע"י נציבות המים, בפעילה בהקדם.

לפי הערכת תועלת הכנת חכנית אב אזורית בעוד כחודשיים, לאחר סכן בעשה סאמץ אפערי לכיצוע העבודות המתחייבות באריאל ע"פ חכנית זו.

נכבוד רב,  
3/6  
נלכר  
דוד  
כהגוס ראשי לביוב ומים

## במועצה

### בטחון

למרחב שומרון התמנה מפקד חדש - סא"ל חיים אבינרי. ראש המועצה, חברי המועצה וכל תושבי הישוב מאחלים לו הצלחה בתפקידו החדש.



ועדת הבטחון מבקשת להפנות את תשומת לב הציבור לכך שחל איסור חמור על נערים לשמור במקום הוריהם.



נערים אלו אינם מכוסים ע"י ביטוח והאחריות עליהם חלה על הוריהם בלבד. כ"כ אסור לנשים שלא עברו אימוני נשק במטווח לשמור במקום בעליהן.



לאחרונה קרו מס' מקרים בהם תושבים שנכנסו לישוב כשברכבם פועלים ערכים וניסו להגן עליהם בפני הצורך להפקיד את תעודות הזהות שלהם בשער ואף דיברו בגסות אל השומר. אין צורך להזכיר את הקורח בבדיקות הבטחוניות ואת ההכרח שכולנו נשתף פעולה עם שכנינו וחברינו השומרים באותו יום.



ועדת הבטחון הקימה ועדת בירורים - שתפקידה לכדוק כל מקרה של הפרת שמירה לגופו. בשבוע האחרון הוזמנו לועדה כ-30 איש. נגד מי שלא יתיצבו בפני הועדה או שיפרו שמירה מס' פעמים תוגש תביעה לבית משפט הצבאי.



ב-9.6.82 יערך בישוב תרגיל מל"ח. בתרגיל זה שיהיה מתודי בלבד ישתתפו כל חברי ועדת מל"ח והוא משמש כהכנה לתרגיל מל"ח מחוזי שיערך במועד מאוחר יותר. הודעה על התרגיל תפורסם בנפרד והתושבים מתבקשים לשתף פעולה בנושא חשוב זה.



## חינוך ותרבות

מחלקת החינוך והתרבות ממשיכה בפעילותה ולהלן פירוט האירועים לתקופה הקרובה.

- \* ככל מוצאי שבת בשעה 18.00 יוקרן סרט לילדים.
- \* במוצאי שבת 5.6.82 בשעה 21.00 יוקרן בביה"ס סרט למבוגרים "ד"ר זיוואגו".
- \* ביום שישי 4.6.82 בשעה 22.00 יתקיים בביה"ס מועדון הזמר.
- \* ביום רביעי 9.6.82 בשעה 09.00 בבוקר תתקיים בביה"ס הצגה לילדים בשם "ארץ אהבתי".
- \* ביום שישי 11.6.82 יוקרן הסרט "להקת אבבא".
- \* ביום שני 5.7.82 תופיע בישוב להקת הייצוג העולמי של מכבי, פרטים מדוייקים עוד יפורסמו.



- \* ערב גבינות ויין של ליל שבועות נדחה למועד מאוחר יותר.
- \* אנו מאחלים בילוי נעים ליוצאים לחופשת סוף שבוע באילת.



- \* ועדת תרבות החליטה לאמץ את יחידת חיילי מג"ב המשרתים באריאל וקוראת לציבור לעזור להם בכל דרך שהיא: אפיית עוגה לשבת, הזמנה לארוחת ליל שבת ותרומת חפצי בית שונים למועדון היחידה.
- \* ההורים יקבלו בקרוב חוזרים בדבר שיבוץ ילדיהם לגנים השונים בשנת הלימודים תשמ"ג.



## ועדת פנים

ועדת הפנים של המועצה מטפלת בנושאים הנוגעים לחיי היום יום של כולנו: תקשורת, תחבורה, משק וצרכנות, איכלוס, תלונות והצעות הציבור וכד'.

ועדה כזאת אינה יכולה לפעול בחלל ריק. ההערות, הבקשות, ההצעות והתלונות שלכם תקבענה את המשקל שהועדה תיחס לכל נושא ואת סדר העדיפויות שהועדה תקבע לעצמה. לכן, אנא הפנו את תשומת לבו של ברוך אלמוג - יו"ר הועדה לכל שיפור שהייתם רוצים לראות בנושאים שהועדה מטפלת בהם.

כבר עתה, הציבה לעצמה כמטרה:

א. להתקין מס' טלפונים ציבוריים נוספים

1. מול המועצה
2. בשורת הקוטג'ים התחתונה
3. בקוטג'ים העליונים
4. בשכונת בנה ביתך
5. בשכונת סולל בונה
- ב. לשפר את גני המשחקים הקיימים
- ג. לשפר את הנקיון בישוב.
- ד. לטפל באופן שוטף בצמחים לא רצויים
- ה. לשפר ולהחליף את לוחות המודעות
- ו. לשפר ולהוסיף שלטים בישוב (כולל שלט ברוכים הבאים בכניסה לאריאל).



## אריאל מרפאה מרכזית לאיזור השומרון

- \* מרפאת שיניים - עזרה ראשונה בתשלום גם ללא חברים בקופה.
- \* טיפול שיניים ובדיקות שמיעה חינם לכל ילדי ביה"ס
- \* תחנה לטיפול באם ובילד - לכלל התושבים
- \* תחנה ליעוץ ותכנון המשפחה
- \* תחנה לבדיקת השד (בשיתוף האגודה למלחמה בסרטן)
- \* רופא כללי \* בדיקות א.ק.ג.
- \* רופא ילדים \* בידקות מעבדה
- \* רופא אורטופד וכירורג
- \* רופא נשים (בתשלום גם ללא חברים בקופה)



83

ראש המשפחה

מכ מנחם בא"ן

כה תפס / 3

התניה

והטעמים

# מועצה מקומית אריאל

מועצה מקומית

אריאל



בית המיון, דאר ירושלים \* טל: 053-40445 - 053-40439 \* מיקוד 90920

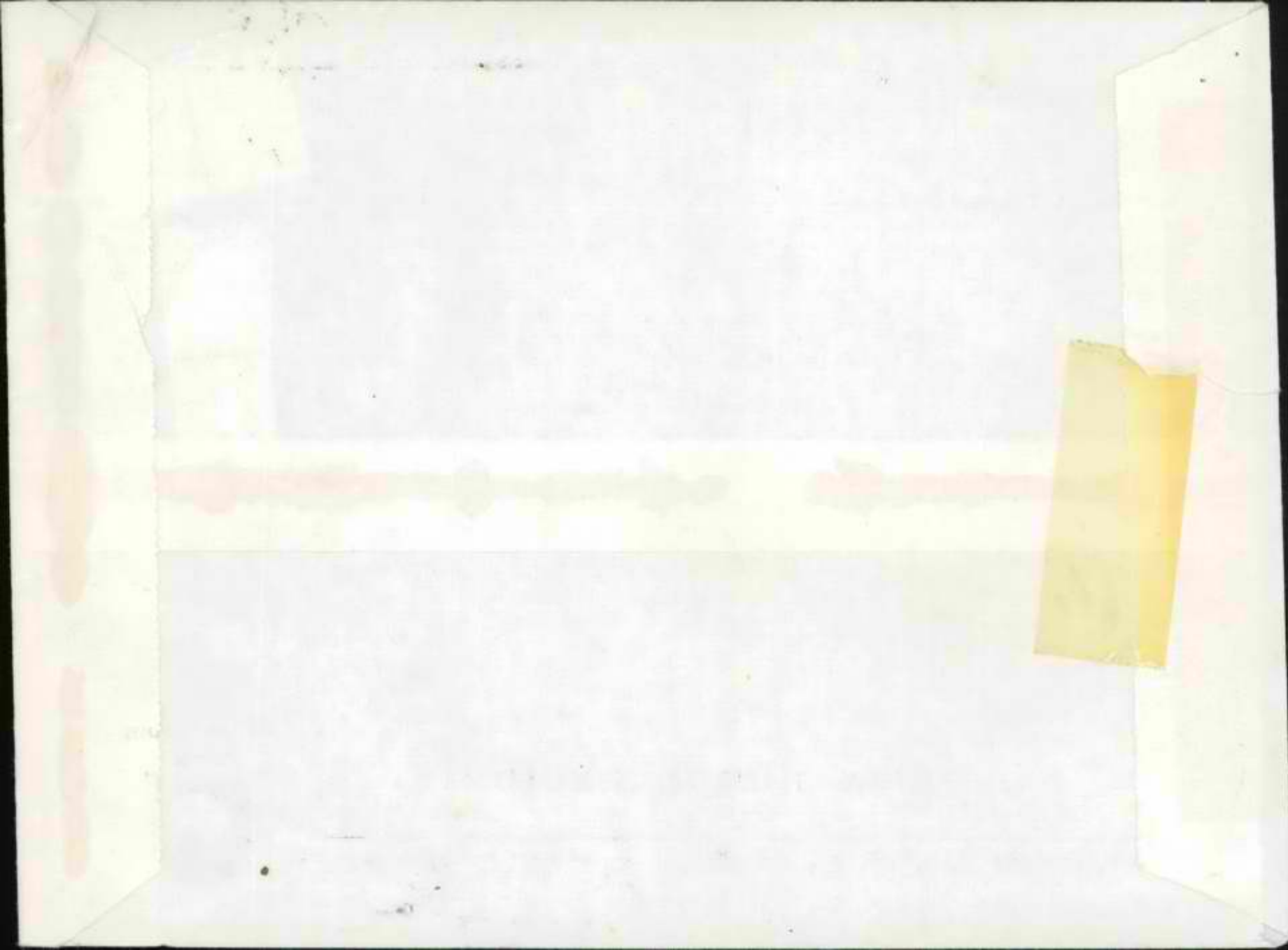







58

אב ומואל אקויטאוי - אלהם לשכר כאש האמשלה

כח קפסן 3  
הקריה  
והולספייק

# מועצה מקומית אריאל

מועצה מקומית

אריאל



בית המיון, דאר ירושלים \* טל: 053-40445 - 053-40439 \* מיקוד 90920

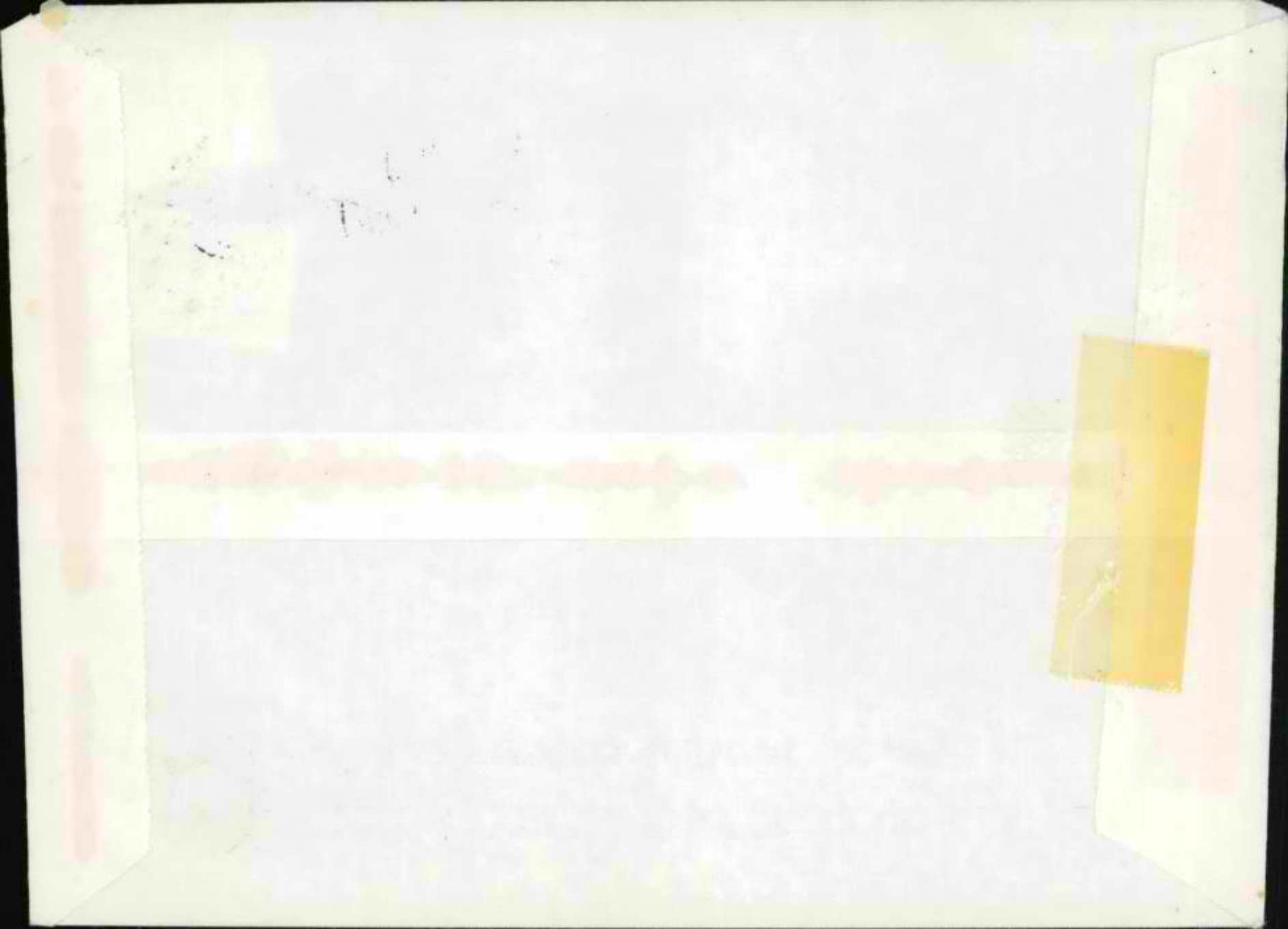



FRAGILE - HANDLE  
WITH CARE.

**Shalom**

FROM: MRS. C. ROBERT  
P.O. BOX 24  
AMMAN 3801 S.A.



4

TO: MRS. YONA KLIMOVITZSKY  
% PRIME MINISTER'S BUREAU  
A2A STREET  
JERUSALEM 91160

מלך רמדה שלום ת.ד. 16000, ירושלים 91160, טלפקן 422111 (02) טלפקס 25341  
P.O. Box 16000, Jerusalem 91160, Israel Telephone (02) 422111 Telex 25341

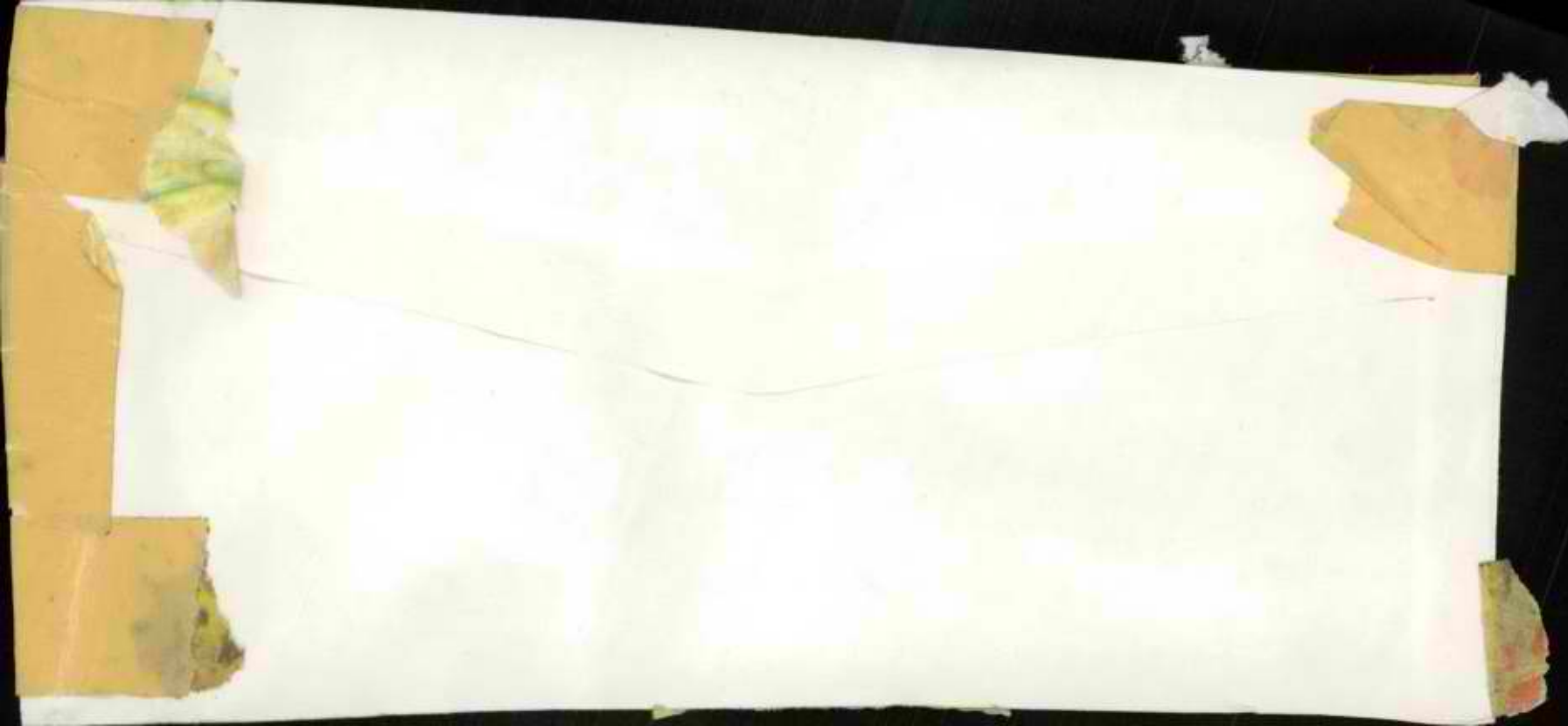



# מועצה מקומית אריאל

כה' בתשרי תשמ"ג

תאריך: 12 באוקטובר 1982

מספר: ממ/169

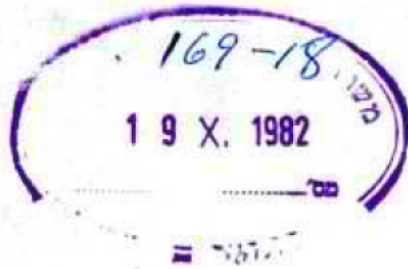

לכבוד

**צנעת הפרט**

כ א ו

א.נ.נ.

הנדון: מחאתך בנושא פרסום מודעה בתמיכת הממשלה  
ב"מעריב" ביום 5.10.82.

כידוע לך הנני נבחרתי בבחירות כלליות וחשאיות ע"י תושבי אריאל  
לתפקיד ראש המועצה וזכיתי ב-70,4% מקולות המצביעים.

מפקד האיזור נתן גושפנקה פורמלית לתוצאות הבחירות הללו ואישר  
אותם ע"י מינוי רשמי.

לפי כך הנני מייצג תושבי אריאל כולל אותם מעטים אשר לא הצביעו  
עבורי.

ובקשר לשאלתך בנושא מאיזה סעיף תקציבי פורסמה המודעה ברצוני להודיעך  
שאינ המועצה חייבת לתת הסברים או שרות לתושבים אשר לא משלמים מיסים.  
מכיוון שאינך משלם מיסים ולמרות שיש כיסוי לפירסומים בתקציב המועצה  
המאושר, אינך זכאי לקבלת תשובה בנדון.

ב ב ר כ ה ,

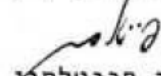
  
יעקב פייטלסון  
ראש המועצה

העתק: מר מנחם בגין - ראש הממשלה  
מר אריאל שרון - שר הבטחון  
חברי המועצה - אריאל

יפ/יי

# צנעת הפרט



ל כבוד

גד אהבה  
ראש האגודה  
אשר האגודה  
ור ושלום



# מועצה מקומית אריאל

דאר נע 'אפריים' \* טל': 053-40445 - 053-40439 \* נויקוד 44805

Handwritten text in a triangular area, possibly a date or address, written in a non-Latin script. The text is partially obscured by a green line and a red line. The visible characters include "10.11.19" and "1910".



Faint handwritten text or markings in the bottom left corner of the envelope, possibly a signature or additional address information.

ירושלים, ו' באדר א' התשמ"א  
10 בפברואר 1981

169-18

אל: עוזר שר הבינוי והשיכון

רצוף-בזה לטיפולך הטוב ולתשובה על-ידיכם, העזק  
מכתב שקיבל ראש-הממשלה ממר רון נחמן, ממזכירות גרעין  
אריאל.

ב ב ר כ ה ,

ל. קדישאי  
מנהל לשכת ראש-הממשלה

1881 JANUARY 01

1881

NO: 1881 JANUARY 01

1881 JANUARY 01  
1881 JANUARY 01  
1881 JANUARY 01

1881 JANUARY 01

1881 JANUARY 01



ירושלים, ו' באדר א' תשמ"א  
10 בפברואר 1981

169-18

אל: עוזר שר הבינוי והשיכון

רצוף-בזח לטיפולן הטוב ולתשובה על-ידיכם, העתק  
מכתב שקיבל ראש-הממשלה ממר רון נחמן, ממזכירות גרעין  
אריאל.

ב ב ר כ ה ,

י. קדישאי  
מנהל לשכת ראש-הממשלה

1981  
10-10-81

10-10-81

10-10-81

10-10-81

10-10-81

10-10-81

ירושלים, ו' באדר א' התשמ"א  
10 בפברואר 1981

169-18

לכבוד  
מר רון נחמן  
מזכירות גרעין אריאל  
בית המיון דאר ירושלים

מר נחמן הנכבד,

הדיני מאשר בתודה את קבלת מכתבך מיום ה-25 בינואר  
1981. אביא אותו לעיון ראש-הממשלה. מובן מאליו שגם  
אעביר העתק ממנו לשר הבינוי והשיכון.

כ ב ר כ ה ,

י. קדישאי  
מנהל לשכת ראש-הממשלה

1981, 11. 11. 1981  
01. 11. 1981

11-011

11-011  
11-011  
11-011  
11-011

11-011

11-011  
11-011  
11-011

11-011

11-011  
11-011

ירושלים, ו' באדר א' התשמ"א  
10 בפברואר 1981

169-18

לכבוד  
מר ר'ון נחמן  
מזכירות גרעין אריאל  
בית המיון דאר ירושלים

מר נחמן הנכבד,

הריני מאשר בחזרה את קבלת מכתבך מיום ה-25 בינואר  
1981. אביא אותו לעיון ראש-הממשלה. מובן מאליו שגם  
אעביר העתק ממנו לשר חביבתי וחשיכון.

ב ב ר כ ה ,

י. קדישאי  
מנהל לשכת ראש-הממשלה

1981, 11-15-81  
11-15-81

11-15-81

11-15-81  
11-15-81  
11-15-81  
11-15-81

11-15-81

11-15-81  
11-15-81  
11-15-81  
11-15-81

11-15-81

11-15-81  
11-15-81



# אריאל (חוס) עיר השומרון

בית המיון דואר ירושלים טלפון: 03 909091

## גרעין תל-אביב

25.1.81

תאריך: 10.11.1981  
מס' 169-18

בתשובה נא לציין:

לכבוד,  
ראש הממשלה,  
מר מנחם בגין.

### הנדון: בניה מואצת בישובים העירוניים ביהודה ושומרון.

בגרעין שלנו חברות כ-1200 משפחות הממתינות מזה שלוש שנים לאפשרות לבנות את ביתם באריאל.

עד כה הגיעו לישוב כ-200 משפחות המאכלסות את כל הדירות בישוב. משרד השיכון הקצה 100 מגרשים לבניה עצמית אך כמובן שבכך אין כדי לפתור את בעיית עיבוי ההתיישבות.

100 מגרשים נרכשו ע"י חושבי אריאל בלבד. הגשנו למשרד השכון רשימה המונה מאות משפחות המבקשות לבנות באריאל במסגרת "בנה ביתך".

לאור הפניות הרבות שיש אלינו מצד משפחות רבות בארץ ובהתחשב בכך שהוקצו לרוב הישובים בשומרון הקרקעות הדרושות להרחבתם, אנו מציעים תכנית אשר תביא לגידול מסיבי של האוכלוסיה היהודית ביש"ע כדלקמן:

- (1) משרד השכון האחראי על הבינוי בישובים העירוניים ועל בניה הקבע יפרסם לצבור הרחב הודעה על הרשמה לתכנית "בנה ביתך" בישובים.
  - (2) הפרצלציה של הקרקעות לחלקות בנות חצי דונם תיעשה על גבי מפות טופוגרפיות של השטח המאושר לבניה.
  - (3) כל מבקש שיאושר לקבלת מגרש ישלם תמורתו 11000 שקל הכוללים מחיר המגרש והוצ' פיתוח ראשונות.
  - (4) הסכום שיגבה יאפשר פריצה מידית של דרכים בלי שממשלה ישראל תצטרך להקצות למטרה זו כספים.
  - (5) מאחר ובישובים קיימת תשתית של חשמל, מים, ביוב, ניתן בקלות להרחיב תשתית זו לשטחים שיוקצו לבניה עצמית.
  - (6) הבניה תבוצע ע"י המשחכן עצמו באמצעיו הוא בסיוע ממשלתי כנהוג באיזורי פיתוח א+.
  - (7) המתיישבים יחתמו על חוזים כנהוג בתכניות "בנה ביתך".
  - (8) כתוצאה מהתקשרות זו ניתן יהיה להביא למצב שבו יהיו קשורות בחוזים מחייבים אלפי משפחות נוספות על אלה המתגוררות ביש"ע.
- מאחר והזמן קצר והמלאכה מרובה, אנו מבקשים שמשרד השכון יגש לאלתר לביצוע תכנית זו.

בכבוד רב,

מזכירות הגרעין  
1/1 - כ"ן (א"ן)





גרין אריאל

19

איש

כאן הממשלה  
למנו אדם קטן  
והוא איש



**אריאל (חרס) עיר השומרון**

טלפון: 03 909091

בית המיון דואר ירושלים

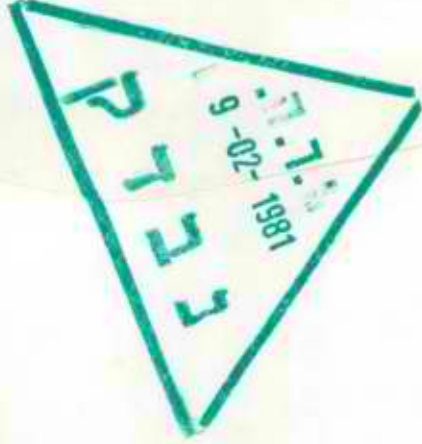

ירושלים, ד' בניסן התש"ם  
21 במדץ 1980

169-18

לכבוד  
מר י. רוזנטל  
יו"ד מועצה הושבי אריאל  
בית המיון, דאר ירושלים

מר רוזנטל הנכבד,

הריני מאשר את קבלת מכתבך מיום י"ז באדר התש"ם.  
הוא הונח על שולחנו של ראש-הממשלה, לעיונו.

בכבוד רב  
ובברכה חג שמח,

י. קדישאי  
מנהל לשכה ראש-הממשלה

RECEIVED BY THE DIRECTOR  
FEBRUARY 1954

TO THE DIRECTOR  
FROM THE DIRECTOR  
RE: [illegible]

RE: [illegible]

THE DIRECTOR IS ADVISED THAT [illegible]  
ON FEBRUARY 1954

RE: [illegible]  
FEBRUARY 1954

RE: [illegible]  
FEBRUARY 1954

ירושלים, ד' בניסן התש"ם  
21 במרץ 1980

169-18

לכבוד  
מר י. רוזנטל  
יו"ר מועצה חושבי אריאל  
בית המדרש, דאר ירושלים

מר רוזנטל הנכבד,

הריני מאשר את קבלת מכתבך מיום י"ז באדר התש"ם.  
הוא הובח על שולחננו של ראש-הממשלה, לעירבך.

בכבוד רב  
רבנרית חג שמח,

י. קדישאי  
מנהל לשכת ראש-הממשלה



# אריאל (חרס) עיר השומרון

בית המיון דואר ירושלים טלפון: 03 909091

יז' אדר תשי"ם

תאריך: 5 במרס 1980

בתשובה נא לעיין:



לכבוד  
ראש הממשלה  
מר מ. בגין

כבוד ראש הממשלה תחזקנה ידיך.

בימים אלו של לחצים קשים מבית ומחוץ חזק ואמץ. בשבוע בו התגלתה האמת האמריקאית בכל מערומיה ונוריותה, נדרשת ממשלת ישראל להגיב בעשיה.

אנו תושבי "אריאל - עיר השומרון" - קוראים לממשלה להשיב להצבעה האמריקאית באו"ם בפעולה מיידית של פיתוח וחיזוק כל ההתישבות היהודית מעבר לקו הירוק.

תוספת מיידית של 1000 דונם קרקע ושל 250 יחידות דיור באריאל, כחלק מחנופה כוללת, תהיה תשובה נאותה.

בברכת עשה,

*י. כהן*  
יו"ר מועצת תושבי אריאל

יו"ר מועצת תושבי אריאל

העתק:  
חברי הממשלה

16

לכבוד

ראש הממשלה - מר ס. בגין

משרד ראש הממשלה

ירושלים

---

**אריאל (חרס) עיר השומרון**

בית המיון - דאר ירושלים

טלפון: 909090-03



מ.ד.ה.

13-03-1980

נבדק



ארכיון

ירושלים, כ"ב באדר תשל"ט  
21 במרץ 1979

112-1-9-1

~~169-13~~

169-18

J

לכבוד  
גב' אסתר לויך  
אריאל  
בית המדרש  
ד.ג. ירושלים שק בעול

גב' לויך הנכבדה,

כיסים אלה הוחזרו אלינו על-ידי הדאר מכתב שכתבתי לך  
ביום י"ט בשנת תשל"ט. אני מצרפו בזה.

דאשר לפכתבך אלי מיום 28 בפברואר 1979, לצערי לא אוכל  
עדיין להציע מועד לפגישה עם ראש-הממשלה ראת הסיבות לכך ברדאי  
אין צורך לפרט...

ב ב ר כ ה ,

י. קדישאי  
מנהל לשכת ראש-הממשלה

1946

1946

28.02.79.

משרד רו"ח  
- 7 III. 1979

112-1-9-1  
169-18

למבוא

מר יחיאל קצבאי -  
מנהל לשכת באג המעלה

זולת  
29.3.79

הצגון: פגישה בחופה עם באג המעלה ויו"ר תנועת החלוצים.

בהמשך שיחור ופגישות בינו סוכמנו ואתה בהאמת לי שבאיצה  
שאני אפרי ואבקק לעבר לי פגישה עם מנחם בגין,  
אתה תקיים את גבי הבבוא.  
הפעם אני פונה בכתב ובאורה שהגיע הטמן להפגש עם  
באג המעלה.

הנושא: התישבות ה'הוצבה ושוארון ותנועת החלוצים:  
(תאום בין מרכז המעלה - צו"ח)

- י. כתובת המעלה (בתנועה)
- ii. הקמת מועצה מקומית.
- iii. קרקע ותעשייה.
- iv. ערעורים ופולמוס לקבלת התנועה צומחת לעברה לשמור פתוח.

יחיאל, יש להוציא לי את צביכה להכין לעבודת פגישה  
את החומרי, כאתה בתוך הענין.

הכתובת: אסתר קנין  
אריאל

בית המיון, גאר יושלים  
שק יפוח

טל. בעב/צה: 03-472131/315

בתלוצה וכבאב דה  
אסתר קנין -  
חברת המרכז תנועת החלוצים.

א"ש



סגור



מנ יואל קצא' -  
מרת שרה באה המנה  
מרת באה המנה  
יואל ק.  
27

בית המדרש, זכר ויהודה  
א"ת א"ת  
א"ת א"ת  
א"ת א"ת



ירושלים, י"ט בשבט תשל"ט  
16 בפברואר 1979

169-18

אוריאל

לכבוד  
גב' אסתר לויין  
בית חמיון  
דאר ירושלים

גב' לויין הנכבדה,

תריני מאשר בתודה את קבלת העתק מכתבך לשר  
גדעון פח, יו"ר ועדה השרים לערי פיתוח, שאותו שלחת  
אלינו, לידיעה ראש הממשלה.

בכבוד רב,

י. קדישאי  
מנהל לשכת ראש הממשלה

1941  
1942  
1943  
1944

81

1945

1946

1947  
1948  
1949  
1950

1951

1952  
1953

ירושלים, י"ט בשבט תשל"ט  
16 בפברואר 1979

169-13

לכבוד  
גב' אסתר לויין  
בית המיון  
דאר ירושלים

גב' לויין הנכבדה,

חריני נאשר בתודה אח קבלת העתק מכתבך לשר  
גדעון פת, יו"ר ועדת השרים לערי פיתוח, שאותו שלחת  
אלינו, לידיעת ראש הממשלה.

בכבוד רב,

י. קדישאי  
מנהל לשכת ראש הממשלה



October 10, 1961

Dear Mr. [Name]  
[Address]  
[City, State, Zip]

Dear Mr. [Name],

I am pleased to hear that you are well and hope you are enjoying the fall season. I am well and hope you are enjoying the fall season.

Sincerely,  
[Name]

[Signature]  
[Name]  
[Address]

אסתר לוין

ארזיאנל

בית-המיון, ד"אר

ירושלים.

טל. 03-472131/535.



בסבס צוי זצין לש אדעס אה אכז טלבי הייטלבוים ביהלכה  
אשאלן אה דהזאלט היינזלונג, ברורה צו וול אחיה, צ"ה  
אמילע אהמים דברתיים הייטלבוים ליהוון בקבאג הייטלע  
לע יאפה איהא באמ הייטלבוים.  
בקעס אה סיפול אהי ביהוול.

בברכה

א. לוי  
אשר זון

דבר אה הייטלבוים באכז

דיצטג אצט הייטלבוים ביהלכה  
אשאלן

הייטלבוים:

- ✓ אהים באן - האט דהמלכה .
- יגאל יצין - סאן האט דהמלכה .
- ישראל כ"ף - לע דעלפה להלחה .
- אריאל לען - יאז אצט לעים לעני הייטלבוים
- אשה ניסים - לע
- שמחה אהיק - לע האלכי .
- יצחק איצט - לע הייטלבוים געט אהקעלג .
- יבם אהיב - סאן האט
- צוקן אהיני - לעי סאן האט דהמלכה .

בקה אקבאג לענד אפ"ה  
ען האט דהמלכה ביהקען



שר החקלאות

טז תמוז תשל"ח

21 יולי 1978

לכבוד  
גב' אסתר לוי  
יו"ר גרעין ת"א  
גרעין ת"א  
ת.ד. 25075  
תל-אביב.

ג.נ.

חנדון: אשור לגרעין ת"א לעלות לחרס בתאריך 17.8.78

בחמשך להחלטת ועדת השרים לענייני התנחלות שהת/12 מתאריך 23.10.77 יג' בחשון תשל"ח, ובהתאם להחלטת הממשלה מספר 262/ג מיום 16.1.78 ח' בשבט תשל"ח, הוחלט להקים את היישוב בחרס שבשומרון וחלוץ של גרעין ת"א עלה לקרקע בתאריך 1.2.78 כד' באדר א' תשל"ח.

ועדת השרים להתיישבות המשותפת לממשלה ולהסתדרות הציונית החליטה בתאריך 5.4.78 כז' באדר ב' תשל"ח מכח החלטה מס' 414/ח' של הממשלה מתאריך 26.6.78 יט' באדר א' תשל"ח לתגבר את היישובים ביהודה ושומרון ולכנות בשלב ראשון כישוב חרס 120 יחידות דיור וזאת באחריות משרד הבנוי והשכון.

בחתאם לכך הנני מאשר את עליית גרעין ת"א לחרס בתאריך שנקבע לכך - 17.8.78 יד' באב תשל"ח.

קבלו את ברכותי לעלייתכם לשומרון.

בברכה,

א.א.ל  
אריאל שרון  
שר החקלאות.



לשכת שר התעשייה, המסחר והתיירות

ירושלים, ה' בחשוון תשל"ט

5 בנובמבר 1978

מס'

לכבוד  
מזכירות אריאל

הנדון: סיווג אריאל כאזור פיתוח

הריני מתכבד להודיעכם כי שר התעשייה, המסחר והתיירות  
חתם על הודעה המעניקה סיווג של איזור א+ לשוב  
אריאל (חארס).

הודעה מתאימה במסרה לשרים הנוגעים בדבר.

אני מקווה שהחלטה זו תתרום להמשך ולהגברת הפיתוח  
של הישוב.

בכרחה לראש המס' אריאל  
יו"ר אריאל



משרד ראש הממשלה  
ועדת השמות הממשלתית

ירושלים, תאריך: ז' בכסלו תשל"ט  
מס' (12.78)

לכבוד

הגב' אסתר לויין

ת"ד 260

פתח-תקוה

נ"נ

הנדון: שם רשמי ליישוב בנ"צ 167.168

(שם זמני חרס)

ברצוני להודיעך שוועדת השמות הממשלתית אישרה את

השם; א ר י א ל ליישוב בנ"צ האמור לעיל.

הוראתו; שם סמלי.

ב ב ר כ ה

חנה ביחן

מרכזת הוועדה

ירושלים, י"ט בטבת תשל"ט  
18 בינואר 1979

~~1979~~

אריאל

לכבוד  
גב' אסתר לוי  
ח.ד. 260  
פתח-תקרה

גב' לוי הנכבדה,

היום הגיע ללשכתנו מכתבך אל ראש-הממשלה. ידועה לכולנו,  
גב' לוי היקרה, פעילותך הנמרצת ואשר בטוחני כי בלעדיה לא  
היה מגיע הישוב אריאל למה שהגיע.

איני יודע על השתלשלות העניינים הפנימיים שהביאו להודעתך  
במכתב זה. אך בטוחני כי את לא תוכלי להפסיק לפעול למען קידום  
ענייניה של אריאל.

בברכה נאמנה,

י. קדישאי  
מנהל לשכת ראש-הממשלה



RECEIVED BY THE...  
DATE...

21/11/51

1000  
1000  
1000

1000

1000  
1000  
1000

1000  
1000  
1000

1000

1000  
1000

ירושלים, י"ט בטבת תשל"ט  
18 בינואר 1979

169-13

לכבוד  
גב' אסתר לויין  
ת.ד. 260  
פתח-תקרה

גב' לויין הנכבדה,

היום הגיע ללשכתנו מכתבך אל ראש-הממשלה. ידועה לכולנו,  
גב' לויין היקרה, פעילותך הנמרצת ואשר בטוחני כי בלעדיה לא  
היה מגיע הישוב אריאל למה שהגיע.

איני יודע על השתלשלות העניינים הפנימיים שהביאו להודעתך  
במכתב זה. אך בטוחני כי את לא תוכלי להפסיק לפעול למען קידום  
ענייניה של אריאל.

בברכה נאמנה,

י. קדישאי  
מנהל לשכת ראש-הממשלה

February 22, 1954

Dear Sir:

Enclosed  
is a copy of  
the report  
of the  
committee

on the subject of

the proposed changes in the  
structure of the  
Department of  
Education and  
the proposed  
changes in the  
structure of the  
Department of  
Health, Education and  
Welfare.

The proposed changes in the  
structure of the  
Department of  
Education and  
the proposed  
changes in the  
structure of the  
Department of  
Health, Education and  
Welfare are  
being considered  
by the  
Department of  
Education and  
the Department of  
Health, Education and  
Welfare.

Sincerely,  
John F. Kennedy

John F. Kennedy  
President of the United States

1.1.79

ליודים היקרים בתנועה "חרות"

אברהם שכטרמן,  
איסר לובוצקי,  
בן-ציון קשת,  
אורי ברץ און,  
חיים אהרן.

מוטי צפורי,  
משה ארנס,  
יגאל כהן אורגל,  
יורם ארידור,

✓ כנחם בגין,  
עזר ויצמן,  
אריאל שרון,  
דוד לוי,

18.1.79  
18.1.79

שלה מרדכי  
17.1.1979  
169-13

ליודים במפלגה (ליכוד) ו  
אריה דולצ'ין, יגאל הורביץ.  
גדעון סג, יצחק מודעי,

ולכל היודים, כל מי שבונה ועוזר לבנות את העיר העברית  
הראשונה בשומרון - "אריאל" - אני מונה בהכרת הודה בעד האמון שניתן לי  
והעזרה (גלויה וסמויה) בענין הקמת ופתוח ישוב בשומרון, "חרות" היא  
הורהו ויולדתו. אני מסיימת במצפון נקי את טעילותי האקטיבית ומחמסרת מכת  
הנסיבות והטיבות שנוצרו.

בהחלט לבחירות שנערכו להנהלת הישוב ובחלוקת הסמכויות אני לא  
קבלתי מנדט להמשיך עבודתי. רון נחמן (חבר מפלגת "המערך") החליט, שאח חתקדי  
בהור מרכזת חוץ, אני סיימתי. הוא בעצמו יוכל להמשיך את העבודה שבה החילותי -  
לפניו פתוחות כעת כל הדלתות! כל אחד מאתנו במקצת אשם בכל מה שהורחש. היום אין  
במועצת הישוב אף לא חבר אחד של מפלגת "הליכוד", שלא לדבר בכלל על "חרות".

היה הרכה חוסר אמת, הבטחות, נקבעו פגישות עם אנשים ואחט לא הייתם  
מופיעים ואטחר היתה צריכה לחרץ או כל אחד מכם, להמציא הסברים נכונים ובלתי  
נכונים, מבלי שחדע אותם בעצמה, להחחמק, לחטש את פחרון הבעיה - וכל זאת לעינינו  
וביחד עם י. כעת הוא הכליל את הכל, צרף והגיש לאנשים כפי שנח לו ובסיכומו של  
דבר: "נפלנו בין חכמות, חממשלה הנוכחית לא מסוגלת לקבל החלטות, היא לא יודעת  
מה היא רוצה..."

אני רוצה שאחט חבינו אותי אל נכון וכולכם חחשבו, איך לחקן את  
הסקוח המשותף שלנו.

אני אינני מטחלקת מן המערכת, אם אחט חחלימו שעלי להמשיך לעמול  
(כפי שהחכמא משה ארנס) "חייבת" - אני מוכנה חמיד, אבל איך באיזו סמכות?

חודה רבה לכולכם. ואט אמנם באיזח שהוא מקוץ הייתי בלתי מאומקת -  
אבקשכם לסלוח לי, וחוצאותינו גלויות - "אריאל" קיימת.

אני מאחלת לכולכם בריאות טובה, מרץ, שנאי, עיקשות כדי לראות את כל  
שומרון היחודי - החרותי.

בהערכה ובאהבה, חברת המרכז,

חמיד שלכם ואתכם  
אסתר לויין  
ח.ד. 260 פחה-חקוח - אריאל.

סלחון בעבודה - 03/412131/535

אדש י



39

לכב' .  
ראש הממשלה  
מר מנחם בגין  
לשכת ראש הממשלה  
ירושלים



מ.ד.מ

16-01-1979

ק 7 2 3

22.8.1978



א.נ.א  
9

לכבוד  
שר העבודה והרווחה  
ד"ר ישראל כץ  
א.נ.א

הנדון: אחזקת ילדים במעונות יום

1. עם עלייתנו לקרקע במהלך חודש אוגוסט 78 אנו עומדים בפני קשיים המונעים מאיתנו להפעיל מעונות יום לילדי המשפחות באריאל.

2. הקשיים נובעים מהסיבות הבאות:

א - מרחק וזמן נסיעה -

קרוב ל-100% מהגברים יורדים יום יום לעבודה בשפלה החוף מרחק של 45 ק"מ (כ-100 ק"מ ביום) ומהלך נסיעה של כשעה ורבע - שעה וחצי לכל כיוון. רב הנשים פרט לאלה המועסקות בעבודות בישוב עצמו, קשורות אף הן למקומות עבודה הקודמים בשפלה ותזדקקנה לשרותי התחבורה הציבורית שתדירותה נמוכה, ללא שום יחס לזו הנהוגה כערים ובישובים האחרים שבחורם הקו הירוק. מעמסה זו של נסיעה בכל יום מרחק כה רב כ-3 שעות לפחות (ללא זמן המתנה) תביא לידי כך שחלק מאותן נשים תאלצנה להפסיק לעבוד.

ב- חוסר תעסוקה במקום -

הנחיות היחידה לתעסוקת נשים במשרד העבודה והרווחה בדבר אחזקת ילדים במעונות מתיחסות אך ורק לאמהות עובדות. חובה לקחת בחשבון כי ישוב שזה עתה עלה על הקרקע אינו מסוגל לספק תעסוקה לכל הנשים הגרות בו, על כן עלולות להיות נשים שלא תמצאנה עבודה, לא עקב אי רצונן לעבוד, אלא עקב אי קיום מקומות עבודה עבורן בישוב, ואותן נשים לא תוכלנה להכלל בהתאם להנחיות הנ"ל במסגרת השתתפות המשרד. פועל יוצא מכך הוא שאותן נשים תקופחנה שא לא בצדק, עקב אי התאמת ההנחיות למצב בשטח שמעבר לקו הירוק.

ג- מגבלות בטחוניות -

אין להשוות כלל את תנאי החיים ובעיקר המגבלות בניידות של נשים הגרות בישוב זמני חסר מקורות תעסוקה מעבר לקו הירוק, המרוחק ממקורות תעסוקה קודמים והנתון לעתים קרובות לאילוצים בטחוניים, המונעים ירידה לשפלה החוף מחשש פיגוע, לתנאי החיים של אמהות עובדות ואפילו של אותן אמהות, ערב העתקת מגוריהן משפלה החוף לישובנו.

ד- גובה התעריפים -

התעריפים כפי שפורסמו ע"י היחידה לתעסוקת נשים, מותאמים לשכר הנהוג פחות או יותר כערים, אולם אין הוא עומד בקנה אחד עם ההוצאות הרכות שיש לאם עובדת בישוב שמעבר לקו הירוק. מצב זה מונע באופן מעשי מאשה שלה 2 ילדים בפעוטון לצאת לעבודה, וכך הופכות הנחיות אלה לתמריץ שלילי לאישה לצאת לעבודה.

לאור האמור לעיל אנו מבקשים מכבוד השר להביא לדיון מחודש את נושא  
אחזקת ילדים במעונות בישובים שמעבר לקו הירוק.

א. יש להתאים הנחיות אלה למצב בשטחים, השונה בצורה מהותית מהמצב בערים  
ובישובים אחרים שביחוס הקו הירוק.

ב. יש לבטל את האבחנה בין אגודות עובדות לאלה שאינן עובדות, ולחילופין רק  
באותם מקומות ישוב שבהם יתברר שקיימים מקומות העסוקה שאינם ממולאים ע"י  
נשות הישוב, יהיה מקום ליצור אבחנה כזאת, אולם גם אז אין ליצור הבדל כה  
קיצוני בין שני סוגי אמהות.

ג. יש לקבוע לצורך גובה התעריפים סטטוס מועדף בדרגה של ישובי פיתוח א +.

ד. בענין התעריפים יש לקחת בחשבון את ההוצאות הגדולות ( במקרה שלנו 35 ל"י  
ביום הוצאות נסיעה בין עירוניות בלבד) המוטלות על שכמ הנשים העובדות  
במקום כה רב מהישוב ולסייע לאותן נשים ע"י הפחתת התעריפים לאותה אס.

ה. יש לקחת בחשבון לצורך קביעת תעריף מוזל את אותן המשפחות הצעירות שלהן  
2 ילדים ומעלה בפעוטון או גן ואשר בתנאים הקיימים וברמת השכר הנהוגה  
במשק, לא יוכלו לשלם את דמי אחזקתם של ילדיהם מעבודתם כשכירים וזאת  
לנוכח העדר אלטרנטיבות אחרות לתעסוקה כאמור לעיל.

ו. אנו מציעים שמשרד הרווחה יקציב למטרה זו תקציב מיוחד (תקציב פיתוח)  
שמטרתו לעודד ולפתח את תרבות העבודה בישובים שהממשלה נתנה להם עדיפות  
בפיתוח ואשר קמו על פי החלטת הממשלה.

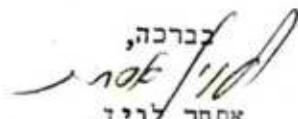
כברכה,  
  
אסתר גורן  
יו"ר גרעין ת"א

העתקים:

- ראש הממשלה - מר מנחם בגין ✓
- סגן ראש הממשלה - מר יגאל ידין
- שר החקלאות - מר אריאל שרון
- שר הפנים - מר יוסף בורג
- שר האוצר - מר שמחה ארליך



מדינת ישראל

משרד התיירות והשכר

המינהל לתעבורה **התנדב** יום יושבים  
משרד הראשי

רח' 13 הקריה  
702 ת"א



למשמר האזרחי

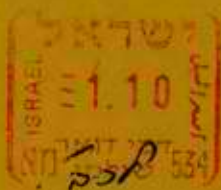

92

לכבוד ראש המטה  
מחלקת משק  
ירושלים



מדינת ישראל

דואר רשמי

אמר קוין

משרד הבינוי והשיכון  
מינהל לבנייה כפרית וישובים חדשים  
רחוב ג' 13, הקריה, תל-אביב

משרד ראש  
נתניה  
29.VIII.1978  
מ

ארכיון

ירושלים, ג' באב תשל"ח  
6 באוגוסט 1978

169-18

לכבוד  
גב' אסתר לויין,  
יו"ר גרעין חל-אביב,  
ח.ד. 25075,  
חל-אביב

גב' לויין הנכבדה,

הריננו מאשר בתורה את קבלת סכתבך  
מיום 20 ביולי 1978. הוא יובא לתשומת  
לבו של ראש הממשלה.

בכבוד רב,

י. קדישאי  
מנהל לשכת ראש הממשלה

10/10/10

10/10/10

10/10/10

10/10/10

10/10/10

10/10/10

10/10/10

10/10/10

10/10/10

לכבוד



ראש הממשלה - מר מנחם בגין

שר האוצר - מר שמחה ארליך

שר הפנים - מר יוסף בורג

שר החקלאות - מר אריאל שרון

שר השיכון - מר גדעון פת

שר התעשייה המסחר והתיירות - מר יגאל הורוביץ

שר הביטחון - מר עזר ויצמן

יו"ר הסוכנות היהודית - מר אריה זולצ'ין

שר העבודה והרווחה - מר ישראל כץ

הנדון: תקציב להפעלת העיר הראשונה בשומרון "אריאל" (חרס).

1. כידוע לכם נרשם הגרעין שלנו כאגודה עותומנית, וקיבל אישורו של הממונה על המחוז ב-18.9.77.
- מטרת האגודה: ליזום, להקים לפתח ולנהל ישוב בשומרון אשר יוקם בהתאם להחלטות הממשלה והמוסדות המישיבים (נספח א).
2. בהתאם לתקנון הנ"ל וע"פי החלטת הממשלה מספר 262/ג מיום 16.1.78, עלה חלוץ הגרעין שלנו לחרס בתאריך 1.2.78 על סמך אישורו של הבטחון ושר החקלאות.
3. בהתאם לחלטת הממשלה 414/ה מתאריך 26.6.78 בדבר בנית 120 יחידות הדיור של השלב הראשון בעיר חרס, התחיל משרד השיכון בבנית היחידות הנ"ל מתוך כוונה לסיים את מרביתן לקראת תחילת שנת הלימודים תשל"ט (נספח ב).
4. בהסתמך על החלטות הממשלה הנ"ל וע"פי האישרים שקיבלנו מהמוסדות המישיבים, גיבשנו מתוך כ-600 המשפחות החברות בגרעין 120 משפחות העומדות לעלות בימים הקרובים להתישבות ב"אריאל".
5. הישוב שנבנה לתפארת כולל מחוץ למבני המגורים גם את רב מבני ומתקני הציבור הדרושים לישוב במתכונת זאת, ובנוסף לכך "מפעל הזנה" עבור כ-250 ילדי הישוב שהוריהם יוצאים מדי בקר לעבודה במקומות עבודתם המרוחקים כ-40 ק"מ מהישוב, בשעה 06.30 וחוזרים ב-18.00 אחרה"צ.
- המקום יפה, הישוב בנוי לתפארת ממש מרנין לכבוד, וההרגשה היא של הגשמה והתגשמות חלום.....
- אולם! כאנשים שנשלחו על עצמם ליזום ולהקים ישוב זה על כל האחריות המשתמע מכך, אין אנו רשאים לחיות בחלומות, ורואים כחובתנו להתרות, לבחון בעיות, ולהביל את הגרעין בדרכים הנפתולות של הבצוע החלוצי במדינה.
6. ראכו. בכדיקת ההוצאות הדרושות לניהול מוניציפלי תקין של הישוב במתכונת עיירות פתוח אחרות במדינה, נוכחנו לדעת שבנוסף לכספים שמקציב משרד הבנוי והשיכון לניהול ולהחזקת המחנה, נזדקק לסכום של כ-2.5 מיליון ל"י לשנה, לספק

10/10/50

The first part of the report  
 is devoted to a description of  
 the work done during the  
 period from 1st July 1949  
 to 31st March 1950. It  
 is followed by a summary of  
 the results obtained and  
 a discussion of their  
 significance. The report  
 concludes with a list of  
 references.



1. The first part of the report is devoted to a description of the work done during the period from 1st July 1949 to 31st March 1950. It is followed by a summary of the results obtained and a discussion of their significance. The report concludes with a list of references.
2. The second part of the report is devoted to a description of the work done during the period from 1st April 1950 to 31st March 1951. It is followed by a summary of the results obtained and a discussion of their significance. The report concludes with a list of references.
3. The third part of the report is devoted to a description of the work done during the period from 1st April 1951 to 31st March 1952. It is followed by a summary of the results obtained and a discussion of their significance. The report concludes with a list of references.
4. The fourth part of the report is devoted to a description of the work done during the period from 1st April 1952 to 31st March 1953. It is followed by a summary of the results obtained and a discussion of their significance. The report concludes with a list of references.
5. The fifth part of the report is devoted to a description of the work done during the period from 1st April 1953 to 31st March 1954. It is followed by a summary of the results obtained and a discussion of their significance. The report concludes with a list of references.
6. The sixth part of the report is devoted to a description of the work done during the period from 1st April 1954 to 31st March 1955. It is followed by a summary of the results obtained and a discussion of their significance. The report concludes with a list of references.
7. The seventh part of the report is devoted to a description of the work done during the period from 1st April 1955 to 31st March 1956. It is followed by a summary of the results obtained and a discussion of their significance. The report concludes with a list of references.
8. The eighth part of the report is devoted to a description of the work done during the period from 1st April 1956 to 31st March 1957. It is followed by a summary of the results obtained and a discussion of their significance. The report concludes with a list of references.
9. The ninth part of the report is devoted to a description of the work done during the period from 1st April 1957 to 31st March 1958. It is followed by a summary of the results obtained and a discussion of their significance. The report concludes with a list of references.
10. The tenth part of the report is devoted to a description of the work done during the period from 1st April 1958 to 31st March 1959. It is followed by a summary of the results obtained and a discussion of their significance. The report concludes with a list of references.

כאמור הצרכים המוניציפליים המינימליים.

7. כידוע לכם אין לגרעין שלנו כל הכנסות כפי שיש לערי פתוח קיימות, לא ממסחר, לא מתעשייה, שעשועים וכו', ועל כן הסכום הנ"ל עשוי לרבוץ כנטל חובות עלינו.
8. חברי הגרעין שהתנדבו לעבוד בישוב בעסודות שונות, חייבים להשתחרר ממקומות עבודתם הקבועים, כבר בחודש אוגוסט, עשו זאת על פי הוראתנו ועל אחרינתנו. עלינו כרשות מקומית להבטיח להם משכורת וכן תעסוקה לפחות לשנה, כשברשותנו הבטחה יחידה! של משרד הפנים על סך של 250,000 ל"י כמפרעה חד פעמית (אשר אינה מספיקה אפילו לתקציב של חודש אחד).
9. לצערינו, ערב העליה לקרקע, מתברר כי בתקציב המשרדים לשנת 1978/9 לא הוקצה כל תקציב הפעלה מוניציפלי לישוב ההולך ונבנה ע"י הממשלה, עפ"י החלטות הממשלה והוראותיה, וזאת למרות שכאמור אנחנו נמצאים בשטח מאז ה-1.2.78 עפ"י הוראת השרים הנוגעים בדבר. מובן מאליו כי ללא תקציב הפעלה מוניציפלי אשר חייב לספק את השירותים המוניציפליים הרגילים, והמיוחדים לישוב החדש, לא יהיה אפשר לקיים חיי קהילה תקינים בישוב והדבר יוריד לטמיון את המאמצים שהושקעו על-ידנו בטיפוח משאבי האנוש הדרושים להתישבות דנקא בשעה זו, ויעמיד ככלי ריק את כל אותן דירות שתחזקנה עד מהרה מיושביהן.
10. אין אנו משתייכים לשום "גוף" ואין אנו מטופלים ומתוקצבים ע"י המחלקה להתישבות של הסוכנות.
- אנו גרעין של ממשלת ישראל. עד עתה פעלנו בהתנדבות בלא שריבלנו כל עזרה ממשלתית, ועשינו חיל. אולם עם העליה לקרקע נהפוך מגרעין בכח לישוב בפועל. לפיכך, אנו מגישים בזה תקציב ביניים הדרוש להפעלת הישוב בחקופה הקשה והקריטית מ-1.8.78 עד 31.3.79 בסך 2,500.000 ל"י ומבקשים אתכם למצוא המימון הכספי הנדרש.
11. כמו-כן אנו מבקשים שיילקחו בחשבון צרכי הישוב בשנת הכספים הבאה החל מ-1.4.79 בהקף של 200 משפחות, על-מנת שירבטח התקציב להמשך הפעלת הישוב בשנת הכספים הבאה.

לוטב: נספח א

נספח ב

נספח ג

בכבוד רב,

*Yish Dek*

אסתר לויך

יו"ר גרעין ת"א

גרעין תל-אביב

ת.ד. 25075

1. The first part of the document is a list of names.

2. The second part of the document is a list of names.

3. The third part of the document is a list of names.

4. The fourth part of the document is a list of names.

5. The fifth part of the document is a list of names.

6. The sixth part of the document is a list of names.

7. The seventh part of the document is a list of names.

8. The eighth part of the document is a list of names.

9. The ninth part of the document is a list of names.

10. The tenth part of the document is a list of names.

11. The eleventh part of the document is a list of names.

12. The twelfth part of the document is a list of names.

13. The thirteenth part of the document is a list of names.

14. The fourteenth part of the document is a list of names.

15. The fifteenth part of the document is a list of names.

16. The sixteenth part of the document is a list of names.

17. The seventeenth part of the document is a list of names.

18. The eighteenth part of the document is a list of names.

19. The nineteenth part of the document is a list of names.

20. The twentieth part of the document is a list of names.

21. The twenty-first part of the document is a list of names.

22. The twenty-second part of the document is a list of names.

23. The twenty-third part of the document is a list of names.

24. The twenty-fourth part of the document is a list of names.

25. The twenty-fifth part of the document is a list of names.

26. The twenty-sixth part of the document is a list of names.

27. The twenty-seventh part of the document is a list of names.

28. The twenty-eighth part of the document is a list of names.



התקציב הדרוש לניהול מוניציפלי של "אריאל"

החל מאוגוסט 1978 ועד 31.3.79

עלות ל-8 חודשים ב"י	סה"כ עלות לחודש ב"י	עלות ליח' לחודש ב"י	
392.700	46.200	1.000	1. מימון חלקי להחזקת כ-42 תינוקות בפעוטונים בהתאם לתקנות משרד העבודה והרווחה (מינימום)
382.500	45.000	300	2. מימון חלקי, הזנת כ-150 ילדי גנים ובי"ס יסודי
60.000	7.000	7.000	3. " בהחזקת 2/3 אחות לישוב, עם הגדלת הישוב
85.000	10.000	10.000	4. " " " " רופא " " "
76.000	9.000	9.000	5. מזכיר הגרעין, טיפול בבעיות שוטפות
36.000	4.500	4.500	6. מזכיר, עוזרת, מדפיסה
85.000	10.000	10.000	7. פעילות נציגות בציבור, בעיקר בהחזקת הקשר עם חברי הגרעין שטרם התנחלו, ודאגה לפעילות בהרחבת הגרעין (כעת 600 מש')
85.000	10.000	10.000	8. הוצאות שוטפות של המזכירות, מכתבים טלפונים פרסומות, אשל, חומר משרדי יכוסה ע"י דמי-חבר
102.000	12.000	12.000	9. מימון הבטחת הסעה תלמידים ונסיעות סנדר
40.000	5.000	5.000	10. פעילות תרבות בישוב, תמיכה
120.000	15.000	15.000	11. תמיכה בקייטנות, טיולים.
85.000	10.000	10.000	12. שעות נוספות לעובדים בפעוטונים גנים...
85.000	10.000	10.000	13. השואת פער במשכורות
85.000	10.000	10.000	14. מנהל חשבונות, גיזבר
1.634.200	193.700		
60.000			א. הלואה לדמי מחזור לצרכניה
490.260			ב. עליית אינדקס צפוי כ-30%
2.124.460			סה"כ תקציב חודשי ל-8 חודשים
375.000			שונות ובלתי נראה מראש
2.499.460			



173



לכבוד  
שבת ראש הממשלה

עמק קרית

הרצל

17

דואר דשמי

גרעין חל-אביב  
ת.ד. 25075



516

169-18

6.8.78

מברקים ליושבים שאין בהם בית דואר קולונים להתעכב

מספר סידורי		משרד התקשורת <b>מברק בארץ</b>				מספר המלים החייבות בתשלום	
ע"י	נוקב בשעה					המחיר	
ע"י	שורת בשעה	מספר המלים	תאריך	שעה	הוראות שירות	אב'	ליי
אל	מספר מקורי						

חוזמת בית הדואר

1) שם הנמען \_\_\_\_\_  
 2) הרחוב ומס' הבית \_\_\_\_\_  
 3) מקום הייעוד **ירושלים**

3.8.1978

הנדון: מוסדרת חינוך ב"חרס"

לצערנו לא נחקבל עד היום הזה אישור משרד החינוך בירושלים, למרות  
 ההבטחות בכתב ובע"פ, להפעלה ירח"א בביה"ס היסודי ב"חרס" וכן האישור  
 על סל שעות הדרוש להפעלת יום לימודים ארוך כפי שנמסר לנו היה צריך  
 לאשר זאת מר רותם.

אנו מצטערים על כי 8 ימים לפני מועד העליה לקרקע טרם הסתדרו עניני  
 החינוך. באם לא נקבל אישור עד תאריך 7.8.78 אנו מבטלים את העליה

לקרקע ומסירים מעצמנו כל אחריות לגבי ההמשך. מברקנו זה הועבר לידיעת השרים המישיבים.

י"ד גרעין ת"א ת.ד. 25075 ת"א \_\_\_\_\_  
 ע"י \_\_\_\_\_  
 3-1101/9 4.7.8

נא לשלוח מברק זה בהתאם לתקנות הטלגרף\* (מברקים בפנים הארץ). התנאים של התקנות הללו ייחשבו כמחייבים.

חתימת השולח.....  
שם השולח ומענו המלא.....

לא יועבר ע"י הטלגרף

ד.ט.י"ט

\* תוכן התקנות אפשר למצוא במדריך הדואר.

ירושלים, ג' באב תשל"ח  
6 באוגוסט 1978

169-18

לכבוד  
גב' אסתר לויין  
יו"ר ברעין תל-אביב  
ח.ד. 25075  
תל-אביב

גב' לויין הנכבדה,

הריני ממשר בחורה את קבלת מסכך כיום 3 באוגוסט  
1978, שנשלח בתוך מעטפה ביום ה-4 בו.

בכבוד רב,

י. קדיטאי  
סנהל לשכת ראש-הממשלה

ירושלים, ג' באב תשל"ח  
6 באוגוסט 1978

169.18

לכבוד  
גב' אסתר לויין  
יו"ר גרעין חל-אביב  
ת.ד. 25075  
חל-אביב

גב' לויין הנכבדה,

הריני מאשר בתורה את קבלת המכרז מיום 3 באוגוסט  
1978, שנשלח בתוך מעטפה ביום ה-4 בו.

בכבוד רב,

י. קדישאי  
סגן לראש-הממשלה



אלקסנדר

~~אילן~~

מכבוד

ואם האפשר

אני אכתוב לך

עכשיו את האפשר

ישראל



אקספרס  
EXPRES

תל אביב-יפו  
TEL AVIV-YAFO  
62  
04477

גרעין תל-אביב

ת.ד. 25075

גרעין תל-אביב  
25075



ארכיון

ירושלים, י"ד בתמוז תשל"ח  
19 ביולי 1978

169-18

אל: שר החקלאות  
יור"ר ועדת השדים לענייני התישבות

מז"כ העתק מברק שקיבל ראש-הממשלה מנב' אסתר לוין,  
יור"ר גרעין חל-אביב. אנא לטיפול משדך ולחשובה במישור  
לשולח המברק.

בכבוד רב,

י. קדישאי  
מנהל לשכת ראש-הממשלה.

1/10/12

RECEIVED BY THE DIRECTOR  
OF THE BUREAU OF  
INDUSTRIAL INVESTIGATION

1912

UNITED STATES DEPARTMENT OF JUSTICE  
FEDERAL BUREAU OF INVESTIGATION

MEMORANDUM FOR THE DIRECTOR  
FROM THE CHIEF OF BUREAU  
SUBJECT: [Illegible]

1912

BY THE DIRECTOR  
[Illegible]

ירושלים, י"ד בתמוז תשל"ח  
19 ביולי 1978

169-18

אל: שר התקלואה  
יו"ר ועדת השמים לענייני החישובות

מא"כ העתק מברק שקיבל ראש-הממשלה מגב' אסתר לרין,  
יו"ר גרעין הל-אביב. אנא לטיפול משדך ולהשובה במישדין  
לשולחת המברק.

בכבוד רב,

י. קדישאי  
מנהל לשכת ראש-הממשלה.

THE UNITED STATES OF AMERICA  
DEPARTMENT OF JUSTICE

WASHINGTON, D. C.

UNITED STATES OF AMERICA  
VERSUS

JOHN EDGAR HOOVER  
DIRECTOR OF FEDERAL BUREAU OF INVESTIGATION  
UNITED STATES DEPARTMENT OF JUSTICE

MEMORANDUM

TO :

FROM :



גרעין תל-אביב  
ת.ד. 25075

לכבוד  
מר שוקה ירלין  
סגן הממונה על המנהל בחינוך  
ירושלים  
א.נ.,

הנדון: הזנה לילדי החינוך מ"אריאל"

הננו להודיעך כי המפקח על הפנימיות מר מרבך, לא אישר לנו הזנה לתלמידי החינוך שילמדו בכפר-סבא. תלמידים אלה ישהו מחוץ לביתם משעות הבקר המוקדמות ועד לשעות אחרה"צ המאוחרות, דבר זה מחייב מחשבה והתייחסות רצינית בקשר להזנתם. אנו הצענו שילדנו יאכלו ארוחת צהרים עם ילדי "פנימית המחוננים" בכפר-סבא, כליווי מדריך שלנו. לצערנו הרב נתקלנו בסרובו של המפקח מרבך. נסיים בחקוה שחוכל להסדיר ענין זה.

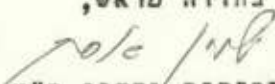
בחודה מראש,  
  
מזכירות גרעין ת"א  
וועדת החינוך

העמקים:

1. שר החינוך - מר זבולון המר
2. שר החקלאות - מר אריאל שרון
3. שר השיכון והכנוי - מר גרעון פח
4. מזכיר לישיבת ראש הממשלה - מר יחיאל קדישאי ✓
5. ראש צוות ההקמה - מר מאיר ביבר
6. מחאמת החינוך בישובים חדשים - גב' רחל עינבר



35758

Handwritten Hebrew text, including the name 'מ. מ. א. א. א. א.' and other illegible words.



גרעין תל-אביב

ת.ד. 25075

78 . III 17 18 59

מזמ תמ 88 4330026  
תלאביב 77 1550 17

משרד  
18 VII. 1975  
169-18

259

ראש הממשלה מר מנחם בגין  
לשכת רחם  
ירושלים

בטרם נאחר המועד  
1. לא נוכל להעלות את 120 המשפחות כמתוכנן עקב בעיות תקציביות לניהול הגרעין.  
2. אנו מבקשים התערבותך וחדאתך למשרד הממשלתי אשר מנתה הממשלה לטפל בענייננו להסדיר את עניין התקציב החדש הדרוש לעליה.  
3. אנו מבקשים לקבל את החלטת הממשלה מיהו המשרד המטפל בנו לא יתכן שגרעין ממשלתי יזרק לשטח בלי שיסדירו הדברים האלמנטריים.  
תודה מראש

אסתר לוין יור גרעין תלאביב  
תנתק אריאל שרון שר החקלאות

סג נבדקו

4

78 אל 17 18 59

מחא תא 88 4330026  
תלאביב 77 1550 17

18 VII 1978  
169-18

259

ראש הממשלה מר מנחם בגין  
לשכת רהמ  
ירושלים

בטרם נאחר המועד  
1. לא נוכל להעלות את 120 המשפחות כמתוכנן עקב בעיות תקציביות לניהול  
גרעין.  
2. אנו מבקשים התערבותך והדאתך למשרד הממשלתי אשר מנתה הממשלה  
לטפל בענייננו להסדיר את ענין התקציב החסר הדרוש לעליה.  
3. אנו מבקשים לקבל את החלטת הממשלה מיהו המשרד המטפל בנו לא יתכן  
שגרעין ממשלתי יזרק לשטח בלי שיסדירו הדברים האלמנטריים.  
מזודה מראש

אסתר לוין יור גרעין תלאביב  
תעתק אריאל שרון שר החקלאות

~~ספ נבדקו~~

4



תאריך 13.7.1978

לכבוד

שר החקלאות מר אריאל שרון

תל-אביב

א.נ.,

הנדון: אישור עליה על הקרקע.

1. בהתאם לתאום שלנו עם צוות ההקמה של משרד השיכון, יתחילו ראשוני המתישבים לקבל את מפתחות הדירות מעמידר, בתחילת אוגוסט 78.
2. במקביל קבענו יום העליה הרישמי לתאריך 17.8.78, ובכונתנו לערוך טקס פנימי קצר באותו יום בשעה 16.30.
3. לצערנו אנו ניתקלים במשרדי הממשלה השונים, בקשיים הנובעים מחוסר ידע אודותנו, ועל כן אנו פונים אליך ומבקשים אישורך למשרדי הממשלה השונים ובמיוחד למשרד הפנים ומשרד התינוך, כי אנו גרעין המוכר ע"י הממשלה והעולה לקרקע בהתאם לתוכניות של ממשלת ישראל.
4. מאחר שמדובר במאחז צבאי, יש צורך לקבל אישורך לעליה בתאריך המתוכנן וקיום הטקס הפנימי.
5. כתוצאה מחוסר כסוי תקציבי, אנו עומדים בפני מצב שלא נוכל להעלות אפ 120 המשפחות כמתוכנן ואף את 80 המשפחות הנוספות. אנו מבקשים התערבותך המידית אצל שרי הפנים והשיכון, על מנת למצוא את המימון הדרוש לארגון מבצע העליה לקרקע כמתוכנן.
6. אנו פונים אליך כיון שבפגישה שהיתה לנו במשרד ראש הממשלה, נימסר לנו כי כל זמן שלא הוחלט אחרת, אתה הוא הכתובת לכל בעיותנו.

בברכה,

אסתר לויין יו"ר גרעין ת"א

העתיקים:

1. ראש הממשלה - מר מנחם בגין ✓
2. שר הבטחון - מר עזר ויצמן
3. שר השיכון והבנוי - מר גדעון פת



פ.ד.פ.

מ.ד.ה. פ.ד.פ.  
ב.ד.ה. פ.ד.פ.  
פ.ד.פ. 17.7.78

48

25075 57052 - ת.ח.ז. 1081

ת"ל

משרד ראש הממשלה ירושלים  
נתקבל  
20. VII. 1978

מ.ר.ה.  
נבדק



6.7.1978

גרעין תל-אביב

ת.ד. 25075

אריאל

לכבוד  
ד"ר ישראל כץ  
שר העבודה והרווחה  
ירושלים  
א.י.א.

הנדון: השתתפות בתקציב הגרעין.

בתאריך 17.6.1978 עולה על הקרקע גרעין ת"א המונה 200 משפחה, כ-800 נפש לתמנה-חרט "אריאל" - בשומרון.

אנו מבקשים השתתפותך והדרכתך בנושאים:

1. הפעלה המעורבית
2. הפעלה מטעל החזנה
3. תקציב להפעלה הגרעין

נבקש לקבוע לנו מועד לפגישה.

בברכה,  
  
אסתר לרין  
יו"ר מזכירות גרעין ת"א

העתיקים:

1. שר ההקלאות - שר אריאל שרון
2. שר השיכון והבנוי - שר גרעון פה
3. מזכיר ראש הממשלה - שר יחיאל קדישאי
4. ראש צוות החקמה במשרד השיכון - שר פאיר ביבר







לכבוד: מ. ר. פ. ב.  
רחוב: מ. ר. פ. ב.  
ירושלים

מ. ר. פ. ב.

מ. ר. פ. ב.

גרעין תל-אביב

ת.ד. 25075



אריאל

גרעין תל-אביב  
ת.ד. 25075

3.7.1978

לכבוד  
שר החינוך והתרבות  
מר זבולון המר  
משרד החינוך  
ירושלים  
א.נ.

הנדון: חקציב הפעלת הישוב בשומרון - "אריאל".

בחאריך 15.8.78 יעלו על הקרקע 120 משפחות, המונה כ-500 נפש.  
עד אפריל 79 יעלו 80 משפחות נוספות, סה"כ 200 משפחות.  
בהמשך לפגישתנו מחאריך 19.4.78 בה זומן גם עוזר מר בן-ציון דל, העלנו  
את הנושאים הבאים:

1. מפעל הזנה
2. המריצים למורים
3. הסעה חיכוניסטים
4. החזקה פעוטונים

הומננו ע"י עוזר השר לגב' רחל עינבר שהיא מוסמכת מטעם המשרד  
לספל בנושאים האלה.

הנושאים הנ"ל טרם באו על פיחרונם, ואנו מבקשים פגישה דחופה  
איתך, למציאת פיחרון.

בברכה  
  
אסתר לורין

יו"ר מזכירות גרעין ה"א

העתיקים:

1. ראש הממשלה - מר מנחם בגין ✓
2. שר הפנים - מר בורג
3. שר השיכון והכנוי-מר גדעון פת
4. שר העבודה והרווחה - מר שמואל כץ
5. יו"ר ועדת השרים לעניני החישובות - השר אריאל שרון
6. סגן שר הבטחון - מר מרדכי ציפורי
7. ראש צוות ההקמה במשרד השיכון - מר מאיר ביבר
8. מנהל המינהל לבניה כפרית במשרד השיכון - מר יוסי מרגלית

גרעין תל-אביב  
ת.ד. 25075

3.7.1978

לכבוד  
מנהל מרכז ההכונה לאזורי פיתוח  
מר זוהר גינדל  
כנין מגדל שלום  
תל-אביב  
א.נ.י.

הנדון: עליה גרעין העשייתי לישוב עירוני חדש  
בשומרון - חרס "אריאל".

בחאריך 15.8.78 יעלו על הקרקע 120 משפחות המונות כ-500 נפש.  
עד אפריל 79 יעלו 80 משפחות נוספות, סה"כ 200 משפחות.

בהתחשב במספר הרב של משפחות העולות בעת ובעונה אחת לישוב עירוני חדש,  
אנו מבקשים מכבודו לתאם עמנו אופן השפול בקבוצה הכרנו שרובם נכללים  
במסגרת של ההגדרה "עובר נידרש".

לאור פרק הזמן הקצר שנותר עד העליה לקרקע, נבקש לקבוע לנו  
פגישה דחופה.  
לצורך האום הפגישה אפשר להתקשר טלפונית אל אסתר לויין - יו"ר מזכירות  
גרעין ח"א סל. 269211 קו 389.

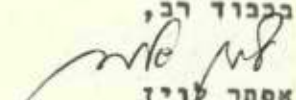
לכבוד רב,  
  
אסתר לויין  
יו"ר מזכירות גרעין ח"א

העחקים:

1. שר העבודה והרווחה - מר שמואל כץ
2. ראש הממשלה - מר מנחם בגין
3. שר השיכון והבנוי - מר גדעון פח
4. יו"ר ועדת השרים לענייני התישבות - מר אריאל שרון
5. סגן שר הבטחון - מר מרדכי ציפורי
6. ראש צוות ההקמה במשרד השיכון - מר מאיר ביבר

9.7.78

גרעין תל-אביב  
ת.ד. 25075



א

כבוד האתק לביק שנתמח  
אלה של הפנימי - צד יוסף בלע

לכבוד

איתן תא



יו"ר הרצ"ן  
אמר און

מברקים ליושבים שאין בהם בית זמני עלולים להתעכב

~~הכרזת~~  
~~מדינת~~  
~~ישראל~~

מספר סידורי		משרד התקשורת				מספר המלים	
נוקב בשעה		מברק בארץ				החייבות בתשלום	
ע"י	שודר בשעה	מספר המלים	תאריך	שעה	הוראות שירות	המחיר	
ע"י						א"כ	ל"י
אל	מספר מקורי						זוהמת בית הדואר

ה (1) שם הנמען יש הפנים - צ"י י"ס"ל ב"מ  
מ (2) הרחוב ומס' הבית מושב הפנים  
מ (3) מקום הייעוד יבשתי

האריך הא"י: כל הקבץ של אגון - ת"א לחום, האגון של אשכנז  
 באג (האשכנז) הוא 17.8.78 / 17.30 / ע"דיתק און עני כסף אשכנז  
 מתקופת של שאיש חילולים באשכנז אולגסט אשכנזי אוקראי, 78 כ- 360,000 ע"י  
 אגן סימביוזי האונייה הישנה. אגון: 2 אשכנז אשכנזי, 8 אשכנזי.  
 אשכנזי, 3 אגון אשכנז, 1 אוקונוי. אגון אשכנז אשכנזי אשכנזי  
 לא אשכנזי הישנה. אשכנזי - אשכנזי אשכנזי אשכנזי  
 אשכנזי: 1. אשכנזי אשכנזי אשכנזי אשכנזי  
 אשכנזי אשכנזי - אשכנזי אשכנזי אשכנזי  
 אשכנזי אשכנזי - אשכנזי אשכנזי אשכנזי

מן לחוד

222

נא לשלוח מברק זה בהתאם לתקנות הטלגרף\* (מברקים בפנים הארץ). התנאים של התקנות הללו ייחשבו כמחייבים.

חתימת השולח }  
לא יועבר ע"י הטלגרף }  
שם השולח ומענו המלא }

ד.מ.ר"ם

\* תוכן התקנות אפשר למצוא במדריך הדואר.



אלקטרוניקה  
הישראל

עכביש

חברת אלקטרוניקה  
באזור תל אביב

פיקס - חשבון חשבון

ישראל

אויס



25075 .3.5  
1001 1.000



10000.-  
60000.-  
76000.-

60000.- x 1.318 = 79080.-

Q318 1300.- -> 100 385 610 180 -> 3.28  
Q318 800.- -> 100 100 + 100 100 3  
2100.- 500

הוצאות 2

שנת תשלום	תיכון	סכום	פרטים	שיעור
8 4200.-			2100 x 2	10%
4 4900.-		700 x 1	2100 x 2	10%
5 3025.-	225 x 1	700 x 1	2100 x 1	20%
7 1625.-	225 x 1	700 x 2		32%
8 700.-		700 x 1		20%
8 225.-	225 x 1	?	?	8%

3. הוצאות (כולל הוצאות על פיקודים)

8 500.- 1. הוצאות על פיקודים  
8 500.- 2. הוצאות על פיקודים (כולל 3 קצות)  
6 1750.- 3. הוצאות על פיקודים  
8 750.- 4. הוצאות על פיקודים  
8 450.- 5. הוצאות על פיקודים  
3950.-

4. הוצאות על פיקודים

8 1200.- 1. הוצאות על פיקודים  
8 2400.- 2. הוצאות על פיקודים  
8 3500.- 3. הוצאות על פיקודים (כולל 1000)  
8 5000.- 4. הוצאות על פיקודים  
12100.-

5. סכום הוצאות על פיקודים

הוצאות על פיקודים + הוצאות על פיקודים = 12100.-

10%	10%	20%	32%	20%	8%	סכום הוצאות
4200	4900	3025	1625	700	225	13175
3950	3950	3950	3950	3950	3850	19100
8150	8850	6975	5575	4650	4175	33300



הנצחון עליה 88 הקצוץ  
169-18

סכומי יוסי אנג'ל  
מנהל האגודה לעניני נתינים

האקדמיה פאזילמאן למחנכים 2/7/78  
שאלה: האם יש להשתמש בשיטת ה"מסלול" של מילרד ופרידמן, שכל משתתף תוצאתו אינה יסודית, אלא  
היא תלויה במצבו הכלכלי של המשפחה? האם יש להשתמש בשיטת ה"מסלול" של מילרד ופרידמן, שכל משתתף תוצאתו אינה יסודית, אלא  
היא תלויה במצבו הכלכלי של המשפחה? האם יש להשתמש בשיטת ה"מסלול" של מילרד ופרידמן, שכל משתתף תוצאתו אינה יסודית, אלא  
היא תלויה במצבו הכלכלי של המשפחה?

300.-	1. אגודת הנצחון על יוסי אנג'ל
400.-	2. החברה העברית - דפוסים
250.-	3. קבוצת "מילרד ופרידמן" - אגודה
225.-	4. (המסלול לרכב פרטי) - אגודה
1175.-	סה"כ
750.-	
1925.-	5. הוצאות על-מנת הוצאת הנסיון (אין אפילו להשתמש בהוצאות אחרות)
	6. הוצאות אחרות - ג'וסי אנג'ל

ללא התייחסות קצוץ

- האקדמיה:
1. נאום צאת הנקודה - יוסי אנג'ל
  2. שם הישיבה והיגיון - סדקין
  3. שם הנקודה - אגודה
  4. שם הישיבה - צפון הארץ
  5. שם הישיבה - אגודה
  6. נאום הדפוס - אגודה

הישיבה  
אגודה  
אגודה

פירוט

1. הישיבה על-מנת החברה העברית (54 ישיבות)

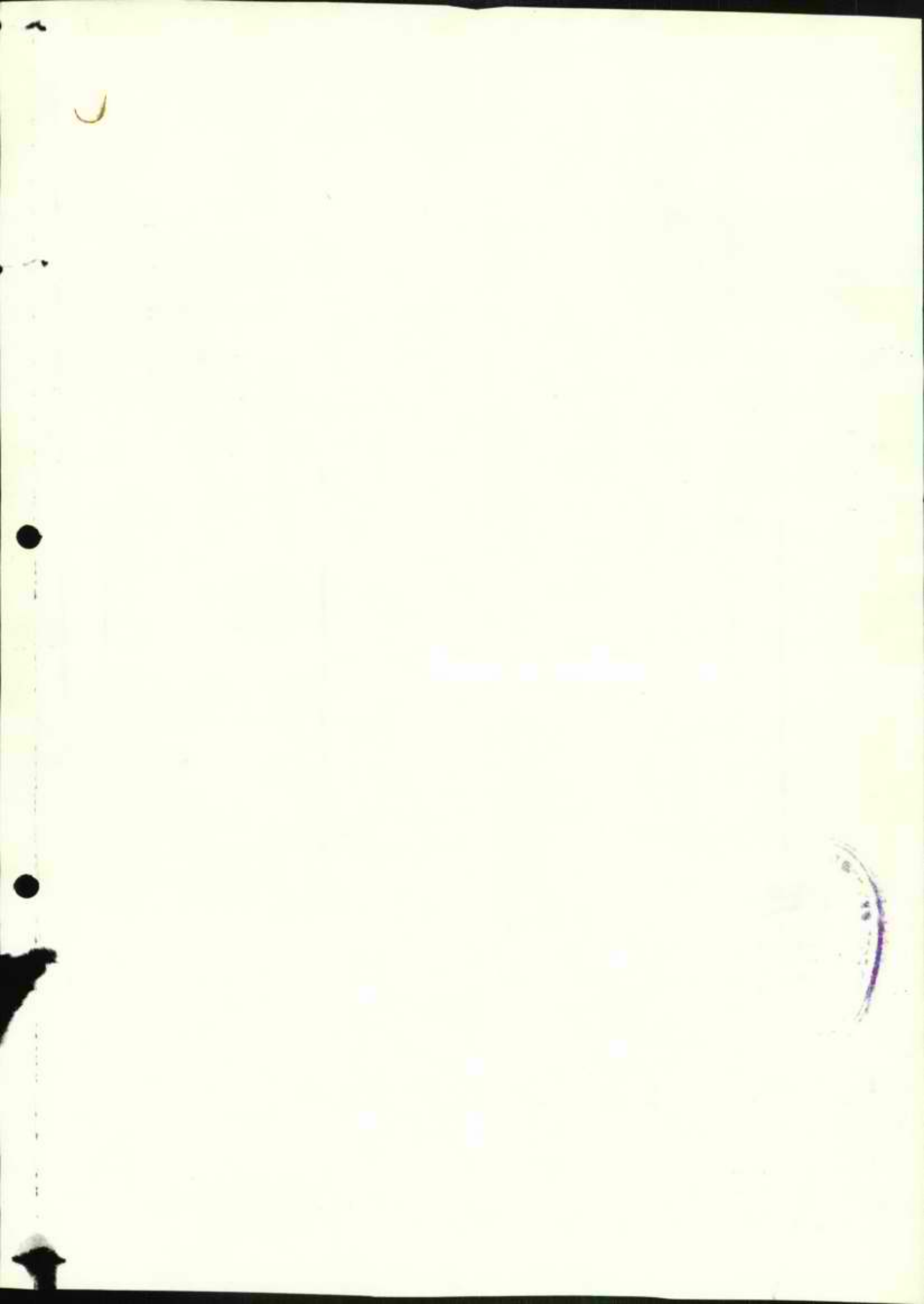

13

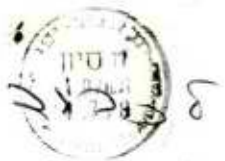

הוא והיא הם

הם חתומים בזה

הוא והיא הם

ישראל

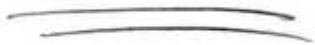



ירושלים, ל' בסיוון תשל"ח  
5 ביולי 1978

~~161-25~~  
169-18

לכבוד  
גרעין תל-אביב  
ת.ד. 25075  
תל-אביב

שלום וברכה,

זאת להודות לכם על שהזלתם לשגר אל ראש-הממשלה  
דר"ח על כנס משפחת הנחשונים, שהחייים במצודת זאב  
ב-20 ביוני 1978.

ב ב ר כ ה ,

י. קדישאי  
מנהל לשכת ראש-הממשלה.



1944

~~SECRET~~

SECRET

SECRET

SECRET

SECRET

SECRET

כנס משפחות הנחשונים, במצודת זאב בתל-אביב, בתאריך 20.6.78

אורחים:

- מר גדעון פח - שר השיכון והבנוי
- מר מאיר ביבר - ראש צוות ההקמה במשרד השיכון
- מר יוסי מרגלית - הממונה על הבניה הכפרית/במשרד השיכון

רון נחמן:

קידם בברכה את שר השיכון וצוות עוזריו שהואילו להופיע בפני הכנס. על סדר היום של כנס הנחשונים:

- א. השר יואמר את דבריו לחברים
- ב. הפנית שאלות אל השר
- ג. תשובות מפי השר לשאלות.

לאחר צאתו של שר השיכון ישארו החברים, לשאלות וברורים עם אנשי המזכירות.

רון, ציין את התאריכים השונים הקשורים בדרך הקמתו של הגרעין עד לשלב בו אנו עומדים כיום, ערב עליית המשפחות לישוב. (ראה פירוט בניספח א-)

המשיך והוסיף גם נחונים ספטיסטיים על כל הפגישות ושיחות הטלפון שקויימו עם כל הגורמים הממשלתיים והאחרים הקשורים בעניני הגרעין. (ראה פירוט בניספח ב-)  
הודה, וציין לשבח את כל האנשים מחוץ חברי הגרעין שעזרו ליד המזכירות לקדם ולדחוף את ענין הגרעין, וביחד הצליחו להרים את הנושא תוך 36 שבועות עד לשלב העליה, ועוד ידם נטויה.

כן ציין את המסירות הרבה של אנשי משרד השיכון ובראשם מר ביבר, שעשו ימים כלילות כדי לעזור לגרעין ולהעלותו במהירות האפשרית.

שר השיכון - מר גדעון פח:

בפתיחת דבריו הודה על כי הוזמן לכנס, וכן התוודה שלא רצה לבא ב"ידיים ריקות" ושמה כי אכן לא כך הוא.

בהמשך מסר אינפורמציה על קצב הקמת המבנים, וכי בספטמבר יופעל כבר המועדון וכן הצרכניה. בשלב ראשון ישמשו מבני הרווקים את ביה"ס. התשתית כולה וכן הכבישים העוקפים יהיו גמורים לקראת העליה.

בקשר לחינוך, יהיה יום לימודים ארוך כולל הזנת הילדים, המשרד ישתחף ברכישת הציוד לצורכי ההזנה.

השר הדגיש כי הוא בטוח כי באמצעות שלב א זה המוקם, אכן הקמנו את העיר העברית הראשונה בשומרון.

בהמשך דבריו ציין השר את כל אותן ההתנחלויות והערים עליהם מופקד משרד השיכון, כמו, אלקנה, קרני שומרון, חרס, מצפה יריחו, וכן קצרין, ימית ומעלה אדומים.

חזר והדגיש כי דעתו היא: "פחות גלים יותר מעשה". מי שרוצה לשמור על יהודה ושומרון כחלק מהמדינה, לא מספיק להקים ישובים של 20-30 משפחות, אלא יש לדאוג לשינוי של כל ההבט הדמוגרפי, כדוגמת "חרס".

השר ציין כי נהקיימה פגישה במשרד השיכון עם שר החקלאות, והוחלט להוסיף 80 יח' דיור נוספות, הנה אומר 200 יח' דיור שאחריהן ניפרוץ לבנית ישוב הקבע.

ישנם מס. נושאים שאין משרד השיכון מופקד עליהם, ומכאן שההיינה גם חשובות שלא הספקנה, יש לדבר גלויות ולאמר את כל האמת ורק כך נגיע לחוצאות.

השר הדגיש כי הוא שמח שבמשרדו הנושא נתון בידי יוסי מרגלית ומאיר ביבר, כי יש ערך רב לפעולה והסוג הזה ע"י אנשים שמזדהים עם הרעיון כולו.

השר הדגיש כי אין כל ספק שניפגש בשנים הקרובות פגישות נוספות, וכיחד ניבנה את העיר חרס, שתהיה אבן שואבת לאוכלוסייה רבה. עיר ששינתה את הנוף הפוליטי במדינה, ולדבריו לחברי גרעין זה מגיעה התהילה והתודה.

יוסי מרגלית:

ביקש לציין כי הרוח הלא אופטימית ששררה הייתה בגלל נחוני פתיחה גרועים וזאת כתוצאה מקשיים שניחגלו בשטח. מקווה שלא יהיו יותר אכזבות להבא.

המזכירות הגישה לשר את ריכוז השאלות שניפנו אליו.

שר השיכון:

השיב על ריכוז השאלות.

בענין הריהוט:

המשרד לא יוכל להשתתף בנושא הריהוט, אין סעיף כזה, ומבקר המדינה לא יאשר זאת. כל הענין הכרוך בריהוט אינו לשליטת משרד השיכון. אך השר מבקש לציין במאמר מוסגר, כי המזכירות חרוך איתו בנושא זה אך לא במסגרת היותו שר בממשלה, וננסה להגיע לפתרון.

בענין חוכנית האוסונומיה, היא לא חשפיע על הישובים היהודיים בשומרון, ובמסגרתה הישובים האלה יקבלו יתר דחיות וזאת בגלל מוגבלות הזמן. בישוב יוקם בית-כנסת, בשלב א' הוא יהיה במבנה זמני ומאוחר יותר יתוכנן מבנה הקבע. השר הדגיש כי הוא רואה חשיבות רבה באיכות החיים, ולכן הגורמים המוסמכים יהיו מאד זהירים, ואת הישוב יבנו מיטב הקבלנים, ויתכננו אוחו מיטב המהכננים.

#### שאלות

בני:

צואר הבקבוק הוא נושא החסוקה. מה בקשר להעברת מבני העשיה למקום?

לוי מרדכי:

ביקש להבהיר הענין מבחינה פוליטית, לגבי ישוב כחרס?

עמית:

בקשר לעוקפים, ביקש לשאול אם נבדקה אפשרות להרחבתם במקומות בהם הם מתחברים לכביש?

חשובות השר:

א. במסגרת חכנון ישוב הקבע יבנה אזור העשיית ומסחרי בתאום עם משרדי הממשלה האחרים, וזאת כדי שחרס לא תהיה "בית-מלון".

ב. אזור הפיתוח יהיה כניראה א+. (לשאלת חברים מהי המשמעות, השיב השר בבדיחות הכי טוב...)

ג. לגבי השאלה הפוליטית יש להפנותה לאלה שרוצים ואומרים שיש להחזיר... הממשלה הזאת לא מדברת על החזרת איזה שהוא חלק מיהודה ושומרון

ד. בקשר לעוקפים: השר ציין כי לא היה חסיד נילהב שלהם, וכי הוא שאף ליציאה לעבודה על "הוצה שומרון", אך יש להבין כי כביש כזה בעלות הנוכחית צריך לעלות כ-250 מיליון לירות, ובמצב הנוכחי יש להקצות סכומים אלה להקמת הישובים, ולכן נימצא הפיחרון בעוקפים

השר גם הדגיש כי הובטח למשרדו חקציב שהוא למעשה מחצית מהעלות בפועל ביחס לחרס, אך הפרש העלות לא ימנע מהמשרד את תוכנית העליה ולא יעכב את שלביה. הסכום שהובטח ועדין לא היחקבל הוא כ-43 מיליון ל, ועד כה עבר משרדו את

80 מיליון הל"י.

שאלות:

איסר:

מבקש להרחיב הדיבור על נושאי תחבורה ובטחון.

צפיר:

בקשר לשינוי כחובת לכתובת בשומרון.

חיים כהן:

80 יח' נוספות מהי יבנו ויאוישו?

רון נחמן:

השיב בנושא הבטחון והתחבורה:

מסר כי לצערינו הוזמן האיש שמופקד על הבטחון באזור והוא א. תמיר אך הוא לא הופיע, מכל מקום נושא הביטחון אינו מוזנח והוא מטופל עם הגורמים המוסמכים. בענין התחבורה, המפקח על התעבורה מטפל בנושא התחבורה הציבורית בכל ישוב ביהודה ושומרון, וגם הישוב שלנו מטופל עכשיו בנושא.

שר השיכון:

בקשר ל-80 יח' הנוספות, משרדו מטפל עכשיו לקבל חקציב ע"ח השנה הבאה כדי לאפשר הקמת המבנים הנ"ל עוד בשנת כספים זו.

השר הדגיש כי הרצון של משרדו ושלו אינו נופל מהרצון של המתישבים בכל מה שקשור בבניית חרס, דבר שיגדיל את הלחץ להחילת בניית ישוב הקבע.

השר ציין כי הפגישה הבאה תהיה בשטח הישוב ותכלול הרמת כוסינות לרגל העליה.

הוסיף ואמר, כי אין תקדים לדבר הזה שכולנו עושים בחרס, ולכן הדבר מחייב יתר

זהירות ויתר מחשבה. אך הוא מבטיח לכל חברי הגרעין שמשרד השיכון לא יחסוך כל מאמץ

לשיתוף פעולה כרוח שאנו כולנו נחוננים בה לבני השיכון בנייתה היהודית של יהודה

ושומרון.

" בואו לא נעלה גלים, כל נושא שיועלה ידונו בו כדי לקבל ולהגיע לפתרון יעיל ביותר.

אם נלך בדרך זו השומרון לא יראה כפי שהוא נראה היום, ולא נדבר יותר על התנחלויות

אלא על היתישבות. וכדי שהשומרון לא יהיה חלק מהמדינה רק בכתובים, ממשלת ישראל תעשה

הכל וטוב יותר רק בעזרת ישובים בחרס, וכך נקים את העיר העברית הראשונה בשומרון,

השומרון של ישראל"

רון נחמן:

הודה לשר בשם הגרעין. והשר ועוזריו עזבו את הכנס.

רון בהמשך קרא והציג את כל האנשים העוזרים ליד המזכירות בהפעלת הגרעין.

נילי - מזכירה

פופיול - עניני חקטוקה

אברהם חן - נושאי חינוך

רון פרץ - מרכז וועדת אירגון

איסר - מרכז עניני חקטיה גם מבחינה הכניח הדנסית

רדונסקי עקיבא - נושאי תחבורה

אסתר לויין - מאחר ורון יוצר לחודש חופשה מילואים, תמלא את מקומו כיו"ר אסתר לויין,

ולצורך הטיפול בנושאי הגרעין היא חשב במשרדו של מר ביבר מאיר.

בענינים דמי החבר חזר והדגיש כי כל משפחה שאושרה כחברה בגרעין חייבת לשם

את דמי החבר החודשיים מיום התקבלותה ועד לעיה לשטח

רון פרץ:

מבקש להיות בקשר עם ראשי הקבוצות, ולהעלות בפניהם בעיות ושאלות.

הר-פז:

הקריא שוב את שמות ראשי צוותי העבודה אליהם יש לפנות.

אברהם חן:

העלה את נושא פגישות התיכונים סייס.  
הודיע על משרות פנויות למחנכות מכיחות א-ח וכן עוזרות לבגנוח ורגנוח, כמו כן  
לבגי מדריכי נוער לחינוך המשלים.

פופיול:

נתן רשימה חפידים שצריך לאייש. מבקש להפנוח בקשות בכתב.

רון נחמן:

ענין התקנון נמצא כסיפול ע"י עו"ד הגרעין. בכוחה של האספה כללית להוציא אדם  
מחוץ הגרעין.

החברים יקבלו את תקנון האגודה לפני העליה לשטח וכן חוזה בין החבר והגרעין.  
כל חבר צריך להיות כקשר עם הרכז שלו לפחות פעם בשבוע.

שם הישוב:

לאחר פניות והחיעצויות עם הוועדה המטפלת הוחלט על השם "אריאל".  
בשלב זה השם לא יפורסם ברשומות בגלל הענין הפוליטי.

Handwritten notes and stamps at the bottom right of the page, including a circular stamp and some illegible text.

להלן פירוט ההאריכים שהיוו נקודות מיפנה ושמומשו ע"י מרכזת ועדת החוץ של הגרעין הגב' אסתר לוינ, שפעלה ללא לאות.

פגישה עם מרדכי ציפורי	10.9.77
הועבר חיק גרעין ת"א לוועדת השרים לעניני החישובות	16.10.77
קיבלנו "או-קי" ועלינו על מפת ההיחשובות	21.11.77
בשעה 11.00 פריצת-דרך	20.12.77
כנס ראשון של 50 משפחות ראשונות	4.1.78
נסיעות, ועליה הצבא לשטח	23.1.78
יום העליה של אנשי החלוצ למחנה הצבאי, מבנים סרומיים ראשונים, קבוצה ראשונה 28 גברים.	1.22.78
בתיס ראשונים בישוב הזמני	15.6.78
היום כנס 120 משפחות נחשונים + רזרבה עם שר השיכון גרעון פח	20.6.78

ניספח - ב

פגישות ושיחות סלפון שניתקיימו בירושלים: בכנסת, כלישכת ראש הממשלה ובלשכות:

1. עם ציפורי - 3 פגישות + כנס + 18 שיחות סלפון
2. עם עזר דויצמן - 2 פגישות + 3 שיחות
3. עם אריק שרון - 4 פגישות + 21 שיחות
4. עם גרעון פח - 3 פגישות + כנס + 9 שיחות
5. עם מנחם בגין - 2 פגישות + 1 שיחה
6. עם דולצ'ין אריה - 1 פגישה + 1 שיחה
7. עם הורוביץ יגאל - 3 פגישות (1 מורכבת) + 5 שיחות
8. עם מר המר זבולון - 1 פגישה
9. עם אלוף תמיר א. - 1 פגישה
10. עם יגאל ידין - 2 פגישות + שיחה
11. עם משרד החקשורת והתחכורה - 2 פגישות
12. עם משרד הבריאות - עמי גריצר - 2 פגישות + סיור + 4 שיחות
13. שכטרמן אברהם - 3 פגישות + 5 שיחות
14. 5 סיורים עם גורמים ממסלחיים בהרס

כמו כן קויימו:

24 - ישיבות מזכירות

21 - חוגי בית (אינפורמציה, הסברים, הדרכה)

הודגש:

כחודש אוקטובר מנינו 46 משפחות ובחודש ינואר 78 250 משפ; כיום מונה הגרעין 520 משפחות ועוד היד נטויה

כמו כן קויימו

2 אספות כלליות

וכן כנס בבית החייל, וכנס במצודה זאב.

העתיקים נשלחו אל:

1. מר גדעון פח - שר השיכון והכנוי
2. מר יוסי מרגלית - ראש המנהל לכניה כפריח במשרד השיכון והכנוי
3. מר מאיר כיכר - ראש צוות הקמה "חרס"
4. מנחם בנין - ראש הממשלה ✓
5. אריאל שרון - יו"ר וועדה השרים לעניני החישובות
6. מר ציפורי מרוכי - סגן שר הבטחון
7. חמיר אברהם - המטה הכללי צ.ה.ל
8. מר מאיר עמית - שר התחבורה והתיקשורת
9. מר יגאל ירין - סגן ראש הממשלה

בתוך ואני

אקספרס  
EXPRES



עצוב

כאם האם האם

אם אתם בעין

האם האם האם

האם האם

תל אביב-יפו  
TEL AVIV-YAFO  
273  
3512



Handwritten text in Arabic script, including the number 95075 and a signature. A blue arrow points to the right.

Handwritten text, possibly a date or reference number.



3.7.1978



לכבוד

שר הפנים - מר יוסף כורג

ירושלים

,א.נ.

הנדון: תקציב להחזקת וניהול הברעין,  
 בחמנת-חרס "אריאל".

בהמשך לסיכום הפגישה עם שר השיכון והכנוי, הננו מתכבדים להגיש בזה הצעת מסגרת לתקציב נוסף עבור הישוב שלנו בשנת הכספים 1978/9. הצעה זו מבוססת על מספר הנחות יסוד:

### 1. חוסר תעסוקה במקום

- א. עד הפעלת מקורות תעסוקה במקום, ממשיכים המתישבים לעבוד במקומות עבודתם הנוכחיים בשפלת החוף.  
 לשם איזון תקציב המשפחה-, רובן ככולן משפחות שכירים, עובדות גם רב הנשים. על מנת שלא תיפגע הכנסת המשפחה עקב המעבר לחמנת-חרס, וכדי שאפשר יהיה לשני בני הזוג להמשיך ולהשתכר בכבוד, ובהתחשב בזמן הנסיעה הארוך, - נשעה וחצי לכל כיוון - חובה עליהם לצאת לעבודה בין השעות 06.00 - 07.00 ולחזור לחמנת חרס בין השעות 17.00-18.00. פרושו של דבר, שרב ההורים לא יהיו במשך כל שעות היום והערב בישוב.  
 דבר זה מכתוב כמובן ימי לימוד וטיפול ארוכים בכל מוסדות החינוך, פעוטון גן טרום חובה, גן חובה, כ"ס יסודי, וחלמידי בי"ס החינוך שילמדו כח אס לסידור מיוחד עם עיריית כפר-סכא בבתי הספר החינוכיים העירוניים והמקצועי שנעיר, ויוסעו מדי בקר וערב ע"י האוטובוס של הישוב.  
 ב. ימי לימוד וטיפול ארוכים מכתובים קיומו של מפעל הזנה לכל החלמידים, לרכות חלמידי החינוך, (לגביהם היצענו להסדר עם פנימיית..... על-פיו יוכלו החינוכיים להכין שעוריהם ולקבל ארוחה במקום).  
 ג. הסעות החינוך (וחלמידים דחיים לאלקנה) יחייבו תקציב מיוחד לרכישת אוטובוס, חשלום לנהג, וכן מימון לליווי היום יומי.

### 2. ריחוקו של המקום

- א. מן ההכרח לפתח שירותים ופעילויות המגוונות הדרושים לארגון חיי קהילה וחברה תקינים לילדים, בני הנוער והמבוגרים, וזאת עקב תעסוקת המתישבים רב שעות היום בשפלת החוף. ארגון חיי קהילה וחברה ברמה גבוהה ימנעו נשירה ופגיעה בתשתית האנושית של הישוב. הנכון הוא שדבר זה נעשה בישובים אחרים במשך זמן רב, אולם ישוב עירוני כמתכונת חדשה כשלנו, יהפוך במהרה ל"עיר-רפאים" אם לא תקויים בו פעילות זו במהירות המירבית.  
 ב. מפאת רחוקו של המקום, הקשר התחבורתי הרופף בעיקר בשעות הערב, יש הכרח לפתח פעילות חברתית וחינוכית לנוער ולמבוגרים במקום.

6. Area of Work

Area of work is defined as that area of OSI activity, as defined in 1-005  
manual, which covers the area of work.

7. Responsibility

Responsibility is defined as that area of work, as defined in 1-005  
manual, which is the responsibility of the area.

8. Area of Interest

Area of interest is defined as that area of work, as defined in 1-005  
manual, which is the area of interest.

9. Area of Control

- 1. The area of control - as defined in 1-005 manual
- 2. The area of control - as defined in 1-005 manual
- 3. The area of control - as defined in 1-005 manual
- 4. The area of control - as defined in 1-005 manual
- 5. The area of control - as defined in 1-005 manual
- 6. The area of control - as defined in 1-005 manual
- 7. The area of control - as defined in 1-005 manual
- 8. The area of control - as defined in 1-005 manual
- 9. The area of control - as defined in 1-005 manual

SECRET  
U.S. GOVERNMENT

# גרעין תל-אביב

ת.ד. 25075

תל-אביב

תאריך: .....

בתשובה נא לצין: .....

- 3 -

## ראשי פרקים למבוא לתקציב [REDACTED] ל"חמנת - חרס".

1. לרב עובדים שני בני הזוג החל משעת היציאה בבקר 06.00 - 07.00 ועד 17.30 - 18.00 לפנות ערב, דבר המכתיב ימי לימוד וטיפול ארוכים, וכן מפעל הזנה לכל החלמידים במקום, החל מגיל הפעוטים וכולל החלמידים החוזרים מלימודים מחוץ למחנה.
2. רשימת ההוצאות כוללת מרכיבי פעילויות שונות ושרותים הדרושים לאירגון חיי קהילה וחברה תקינים, דבר אשר מתהווה בדרך כלל בישובים אחרים תוך פרק זמן מסוים, ובשוב זה מן ההכרח לפתח פעילות זו במהירות המירבית.
3. מכאן ריחוקו של הישוב ממרכזי תרבות ובידור, ומפאת הקשר התחבורתי הרופף החל משעות הערב, יש הכרח לפתח פעילות תרבותית וחינוכית ענפה, למבוגרים ולנוער במקום.
4. להוסיף 10-15% הוצאות בלתי צפויות מראש והתייקרויות.
5. באם יהיו ברשימה סעיפים שהוגשו כבר ע"י מ. השיכון, יש לתאם העניין.

**הערכת הוצאות הצפויות לגרעין (120 יח') בנוסף להחזקת המחנה ע"י  
משרד הבנוי דרך עמידר.**

מס.	פירוט ההוצאות בהערכה	סכום	מח"כ
1.	<u>2 פעוטונים-מועדוני יום להינזקות כ-40 הינזקות</u> מ-06.30 עד-17.30		
	2 מטפלות כולל שעות נוספות	160.000	
	8 עוזרות " " "	400.000	
	1/3 מבשלה	20.000	
	1/3 עוזרת למבשלה	20.000	
		600.000	
2.	<u>1 בן סרום חובה כ-20 הינזקות מ-06.30 עד 17.30</u>		
	1 גננה + שעות נוספות	100.000	
	1 עוזרת + שעות נוספות	50.000	
	1/3 מבשלה	20.000	
	1/3 עוזרת למבשלה	20.000	
		190.000	
3.	<u>1 בן חובה כ-20 הינזקות מ-06.30 עד 17.30</u>		
	שעות נוספות לגננה	40.000	
	עוזרת + שעות נוספות	50.000	
	1/3 מבשלה	20.000	
	1/3 עוזרת למבשלה	20.000	
		130.000	
4.	<u>חומרים נירוח, צבעים ושונות למסדרות הנ"ל לעבודת</u>	60.000	
5.	<u>הסעה ילדים הלומדים מחוץ לישוב</u>	150.000	
6.	<u>משרה מנהל מרכז פעולות ספורט, תרבות, חוגים.</u>	130.000	
7.	<u>3-2 מדריכים להצטי יום להינזק משלים, שעורי עזר וחוגים</u>	150.000	
8.	<u>מדצים לחוגים לנוער ומבוגרים</u>	100.000	
9.	<u>ציוד וחומרים שונים, לחוגים לנוער ומבוגרים</u>	50.000	
10.	<u>ציוד ספורט לרכישה</u>	50.000	
11.	<u>הסתפקות בהצגות טיולים, טרטים, חגיגות וארוועים</u>	50.000	
12.	<u>מזכיר פנים וחוג</u>	120.000	
13.	<u>עוזר - מזכירה - מדפסת</u>	65.000	
14.	<u>ניהול ובקורת חשבונות</u>	25.000	
15.	<u>הוצאות משפטיות</u>	20.000	
16.	<u>ריכית על הלוואות</u>	60.000	
17.	<u>סלפונים החזקה סכתכים, ציוד משרד, כוללים וכו'</u>	60.000	
18.	<u>עזרה להחזקת רכב ואשל ופעילי הציבור</u>	150.000	
19.	<u>צרכניה - הון חוזר</u>	100.000	
20.	<u>המיכה בקייטנות ציוד, נסיעות, הזנת ילדים</u>	100.000	
		1,440.000	

המסך לדרך מס. 4

מס.	פירוט ההוצאות בהערכה	מכוס	סה"כ
.21	<u>בסחון מ"אז חצי משרה + הסתמפות ברכב</u>	80.000	
.22	<u>הוצאות בסחון ליוני בהסעת תלמידים, סנדר ביום</u> ובלילה	240.000	
.23	<u>הוצאות הפעלה אוטובוס דלק ואחזקה</u>	150.000	
24	<u>רכישה אוטובוס צהוב ל-45 תלמידים</u>		
.25	<u>הוצאות הפעלה סנדר דלק</u>	150.000	
26	<u>הוצאות הפעלה סנדר נהג</u>	120.000	
.27	<u>נהג אוטובוס + חסוקה שונה</u>	120.000	

א.י.י.

8777

הוא האמריקאי

א.י.י. א.י.י.

א.י.י. א.י.י.

א.י.י.

קספרוס  
EXPRES N



25075 100 1.0.2  
100 5



ירושלים, י"ב באייר תשל"ח  
19 במאי 1978

169-18

לכבוד  
גב' אסתי לויך ומר רון נחמן  
בניין "הל-אביב"  
ח.ד. 25075  
הל-אביב

שלום וברכה,

ה"ידיעונים" שהעברתם אלינו הובאו להשומת לב ראש-  
הממשלה, יחד עם מכתבכם מיום 19 באפריל 1978.

תודה רבה.

ב ב ר כ ה ,

י. קדישאי  
מנהל לשכת ראש-הממשלה.

SECRET

21-Pd1

SECRET  
IN THE INTEREST OF THE  
NATIONAL DEFENSE  
AND THE  
SECURITY OF THE UNITED STATES

SECRET

ALL INFORMATION CONTAINED  
HEREIN IS UNCLASSIFIED EXCEPT WHERE SHOWN  
OTHERWISE

SECRET

SECRET

SECRET

19.5.78  
א"ש

19.4.78

169-18

כבר

ראש המשלה

אני מרחם לך

אני רגיל לך.

הנה שנה אחת לעיון את ציטוט הקצון שלטו "זכרון  
גאון - חכמי אבותיהם מילד ולפניו 78.

ד"ר צ'אק מספר 2 את הפוסטים אינאמר שאלה 90  
המשפחה היא צומח מתוך 200 המשפחה עליה דאזרים  
ולו ואלה 78.

אזני באש המשלה.

את עצמו אקרא המשלה אקרא קיצון האורג כ-400  
משפחה. כל אלו איננו אהבו את המשלה האלוה  
אבל דהמשלה בארץ ישראל, את הקיים שאליו  
איראן חדרים ארצות.

את משפחה שיבין זה החלט, בעק אקדמיה, תלוי  
אחשבה מאסריו-דיחצה ואמיון, אקרא הפוסט שלוחה  
דגאון - ארס תבסך תלך צמח קצב אורי אגש דישראל.  
אגש כן יש אצטמו אהפחה לך המשפחה - אפחה

התקבל, אהבה הקנה מיני האשיות שימשך בואו  
מאליה מלכא שלם החורה.

אנו מדקדקים איפוא מכלכלו אס"ע קניזלם הטוב  
לא משיב השובן ארניה שלם הקל דחיס ארני  
גפוס הקולוא אילם אילני היגיה.

לכא אנו אלאנה שנת כולה אהיה חק שטימ  
שלם קל דמסה (איונה).

דיכוננו ארניו שניה שלם קל אהיה  
אהיה לו יהי מאריה אילם שלם אהיה אהיה  
שלי אהיה שלם אהיה האהיה.

אנו אהיה אהיה אהיה אהיה אהיה אהיה  
די אהיה אהיה אהיה אהיה אהיה אהיה.

שלם אהיה אהיה  
אסנה אהיה אהיה אהיה.

חברים יקרים!

אנו שמחים להביא לבייחכם את דף האינפורמיה הראשון לחבר.  
מזה זמן רב, כ-9 חודשים רצופים שאנו פועלים ללא הפסקה, בצנעה,  
בהשקט ובביטחה. הלכנו מחיל אל חיל. מ-45 משפחות רשומות, הגענו ל-450  
משפחות המונות כ-1,600 נפש ורבים מתדפקים על שערינו.  
כבר מלכתחילה התלבטנו רבות בשאלת הקשר השוטף בין המזכירות והחבר.  
חברים רבים ביקשו ובצדק לקבל אינפורמציה לעתים תדירות לגבי  
המתרחש בגרעין, לדעת על פעילות המזכירות ולהביע במקביל את דעתם  
בנושאים שונים הקשורים בהתארגנות הגרעין.  
קצב המאורעות, התפתחות הגרעין וחדשה שרדפה חדשה שיוועו  
לפירסום בין החברים.  
רצינו לשתף אותכם בשמחה ובעצב שנילוּו לפעילותנו הציבורית אך  
עד עתה נבצר הדבר מאיתנו.  
בכל מגעינו עם משרדי הממשלה הודגש בפנינו חזור והדגש שהחשוב  
ביותר הוא לפעול בשקט במגמה למנוע פרסום מוקדם בטרם עת. עתה לאחר  
שפורסם ברבים ע"י הממשלה דבר הקמת המאחז הצבאי בתמנת-חרס ומשניתן  
לנו אישור להעביר אינפורמציה בכתב, אנו מקוים שידיעון זה יהפוך לצינור  
דו-סטרי להעברת מידע וחדשות לחברים מחד, ולקבלת הערות ותגובות מן החברים מאידך.  
במגמה להסיר ספקות ולפזר את אי-הוודאות בין חברינו הננו להביא  
להלן פרטים לגבי החכניות העומדות בפני ביצוע מידי:

בניית הישוב הזמני בתמנת-חרס

1. א. כידוע לכם, החל מ-1.2.78 שוהה במקום קבוצת חברים (גברים) של הגרעין, המתחלפת מדי שבוע.
1. ב. חברי הגרעין חולקו לקבוצות שירות ולכל קבוצה התמנה אחראי. החברים שקיבלו הודעה בדבר היציאה לשטח מתבקשים למלא אחר ההוראות ולסיים בעוד מועד כל הסידורים הכרוכים ביציאתם לשטח, כדי למנוע פגיעה בפעילות זו.
2. ב. בימים אלה הוחל בהכשרת שטח לבנית 120 יחידות דיור לקבוצת הנחשונים. עד סוף חודש מרץ יוקמו במקום 24 יחידות הדיור הראשונות. ע"פ התכנון תסתיים עד סוף יולי 1978 בנית 120 יחידות הדיור בתוספת שירותים של בית ספר יסודי בן 8 כיתות, גן חובה, גן ילדים, פעוטון, מרפאה, טיפת-חלב, תחנת אם וילד ומבני ציבור ועוד.
3. ג. משרד השיכון הבונה את הישוב, הקים צוות הקמה מיוחד העומד בקשר הדוק עם מזכירות הגרעין וועדת הבניה והתשתית שלנו שחבריה המהנדסים אבנר אבקין, רחל קלוג, ברל גרינבלט וצבי אילון, משתתפים בישיבות צוות ההקמה.
4. ד. בהתאם לפרוגרמה שאושרה, ע"י משרד השיכון, חלוקת יחידת הדיור תהיה כדלקמן:  
משפחה בת 4 נפשות ומעלה תשוכן באשקובית כפולה (3 חדרים + שירותים)  
משפחה בת 3 נפשות תשוכן באשקובית וחצי (2 חדרים + שירותים)  
משפחה בת 2 נפשות תשוכן באשקובית אחת (חדר + שירותים)  
2 רווקים ישוכנו באשקובית אחת (חדר + שירותים).

THE HISTORY OF THE

REPUBLIC OF THE UNITED STATES

The history of the Republic of the United States is a story of growth and expansion. From a small collection of colonies on the eastern seaboard, the nation grew to encompass a vast continent. The early years were marked by struggles for independence and the establishment of a new form of government. The American Revolution led to the signing of the Declaration of Independence in 1776, and the subsequent drafting of the Constitution in 1787. The nation's growth was fueled by westward expansion, the discovery of gold, and the development of a strong industrial base. The Civil War, fought between 1861 and 1865, was a pivotal moment in the nation's history, leading to the abolition of slavery and the strengthening of the federal government.

The late 19th and early 20th centuries saw the United States emerge as a global power. The Spanish-American War of 1898 marked the beginning of the nation's imperial expansion, leading to the acquisition of territories such as Puerto Rico, Guam, and the Philippines. The Progressive Era, spanning from the 1890s to the 1920s, was a period of significant social and political reform. Reformers sought to address the problems of industrialization, including child labor, monopolies, and corruption. The Progressive Era culminated in the passage of the 16th Amendment in 1913, which established the federal income tax, and the 17th Amendment in 1913, which provided for the direct election of senators.

The 20th century was a period of dramatic change for the United States. World War I, fought between 1914 and 1918, solidified the nation's status as a world superpower. The war led to the signing of the Treaty of Versailles in 1919, which established the League of Nations. However, the United States never joined the League, and its isolationist policies were reinforced by the passage of the Neutrality Acts in the 1930s. The attack on Pearl Harbor in December 1941 brought the United States into World War II, which ended in 1945 with the defeat of the Axis powers. The war led to the emergence of the United States as a superpower, alongside the Soviet Union. The Cold War, which lasted from 1947 to 1991, was a period of intense rivalry between the two superpowers. The war ended with the collapse of the Soviet Union in 1991, leaving the United States as the sole superpower. The 20th century also saw the Civil Rights Movement, which fought for the equality of African Americans, and the Vietnam War, which ended in 1975.

ה. שטח אסקובית אחת היא 24 מ"ר נטו וקירותיה מבודדים. עלינו לציין כי הפרוגרמה שלנו עולה על זו הנהוגה בישובים חדשים אחרים וכתוצאה מהנסיון שנרכש באותם מקומות, הוחלט ע"י משרד הסיכון להרחיב את שטח יחידת הדיור (לדוגמא, במסחה (אלקנה) סוכנו מספחות בנות 4 נפשות ומעלה באסקובית וחצי). אשר לדיהוט הפנימי - עפ"י הודעת משרד הסיכון כל מספחה תצטרך לדאוג לעצמה, אולם אנו ממשיכים בנסיונות לסנות החלטה זו ובמידה שנצליח - נודיע על כך לחברים.

ו. עבור הסימוש ביחידת הדיור ישלמו הדיירים דמי שכירות.

ז. לגבי הקטר החוזי שבין החבר, הגרעין והגורם המיסב, יחתם חוזה סיגדיר את כל התנאים.

ח. ביה"ס יהיה יסודי כללי, לצערנו לא קבל משרד החינוך את הצעתנו לחינוך מעורב ועל כן הוחלט על הקמת בי"ס כללי, סיכיל כאמור 8 כיתות לימוד. יום הלימודים יהיה ארוך ויקוים בו מפעל הזנה, וכנ"ל לגבי הגן והפעוטון.

## 2. ארגון הגרעין לשלב העליה

א. שלב המגורים בישוב הזמני עד להקמת מבני הקבע יארך כשנתיים עד 3 שנים. לישוב הזמני יתקבלו: 75 מספחות בנות 4 נפשות ומעלה, 30 מספחות בנות 3 נפשות ו-15 מספחות ללא ילדים או רווקים.

ב. כדי להגיע לסיבוב אופטימלי של המספחות, נשלחו ל-300 מספחות חברים הודעות בדבר העליה לקרקע. אותן מספחות (ואף כאלו שאישרו בעבר את הצטרפותן לקבוצת הנחשונים) התבקשו להודיע סופית עד 10.3.78 אם ברצונן להצטרף לקבוצת הנחשונים. מספחות אשר לא קיבלו את ההודעות הנ"ל מכל סיבה שהיא, מתבקשות להודיע מיד בכתב, למזכירות הגרעין ת.ד. 25075 אם ברצונן להצטרף לנחשונים.

ג. אילוצים רבים ובעיקר הצורך להבטיח מספר ילדים מספיק בכל כיתה על מנת לאפשר פתיחת בי"ס מלא ללא צירוף כיתות, הביאו את המזכירות לכורך לבחור מבין החברים שביקשו להיות בתוך 120 הנחשונים את אותן המספחות שמגוריהן במקום יביאו להפעלה אופטימלית של שירותי הישוב ברשות מונציפלית לכל דבר.

ד. ברור לנו שתכנון מכה, ימצאו בודאי מי שנפגעו פחות ומי שנפגעו יותר. אולם לצערנו לא עמדה בפנינו כל ברירה. אנו רוצים לקוות שאותם חברים ימשיכו לסמור על קטר הדוק עם הגרעין ויצטרפו אלינו מיד עם הקמת בתי הקבע.

ה. במקביל קבוצת הנחשונים נתבקשו ע"י משרד הסיכון להכין קבוצה רזרבית של 120 מספחות נוספות למקרה של הרחבת הישוב. בנוסף לכך מטבע הדברים יש לקחת בחשבון נסירת חברים מתוך קבוצת הנחשונים. על כן אנו מבקשים להכין כבר עתה את הקבוצה הרזרבית שתסמט מאגר לכוחות חדשים לישוב.

ו. לוח הזמנים לעליה למקום ימסר לחברים שנבחרו ע"י המזכירות בהודעה נפרדת בעוד מועד.

## 3. המשך הרשמה לגרעין

אנו ממשיכים בריסוס חברים חדשים לגרעין. מספחות רציניות, אשר ברצונן להצטרף לגרעין יש להפנות לת.ד. 25075 ת"א, וועדת הארגון תדאג לספק להם האינפורמציה המבוקשת והספסים הדרושים.

## 4. פעילות שוטפת של הגרעין

### א. ועדות

עד עתה הופעלו הועדות הבאות: בניה ותשתית, החינוך, הבריאות, הכספים, ארגון פנים, חוץ וביקורת. בימים הקרובים תופעלנה ועדת הבטחון, החבורה והתעסוקה.

הועדות תורכבנה מחברים שיתגוררו כבר בחרס ומחברים שיעלו בשלבים של  
של יסוב הקבע. יו"ר של כל ועדה יהיה חבר מזכירות.

ב. דמי חבר

לצערנו חברים רבים זרח העבירו הוראה לבנק שלהם לזכות את חשבון הגרעין  
בדמי חבר בסך -150 ל"ל לחודש.

הדבר גורם לנו לקשיים כספיים מרובים מאחר ועד עתה טרם קיבלנו סיוע  
כספי ממשרד הפנים. הננו להדגיש כי אי תשלום דמי החבר עלול ע"פ  
התקנון הגרעין לפגוע בהמשך חברותו של החבר בגרעין.

ג. אסיפה כללית

עם עליית 120 המשפחות תיערך אסיפה כללית בהמנת-חרס. יסגן דעות  
טונות בקטר לעיתוי האסיפה, דהיינו, אם לערוך אותה לפני העליה,  
בעיצומה או לאחר העליה לקרקע. המזכירות בדיעה כי רק לאחר העליה ניתן  
יהיה לקבוע את מוסדות הקבע של הגרעין והרכבם ולכן המועד הטוב ביותר  
יהיה לאחר עליית המשפחות לשטח.

מפאת קוצר היריעה נמשיך בסקירה זו בידיעון הבא, ונביא פרטים נוספים  
לגבי הנושאים השונים של פעילות הגרעין, ומידע נוסף על התפתחות  
הבניה.

5.

אנו פונים לחברים לקרוא בעיון את הידיעון ומבקשים תגובתיכם לגבי  
תוכנו, חדירות הוצאתו, הצעות לשיפורים וכד'.

ועדת האירגון תדאג להשיב לכל הפונים.

אנו ממליצים בפני כל אחד ואחד לערוך טיול עם בני משפחתו לתמנת-חרס  
ולראות במו עיניו את התפתחות הישוב. תגובות ורשמים אנא הפנו לח.ד.  
שלנו, על-מנת שועדת החרבות תוכל להוציאן לאור.

ב ב ר כ ת ח ב ר י ם ,

רוך נחמן  
יו"ר

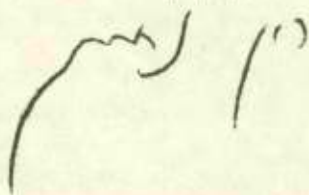



חברים יקרים !

מזה מספר שבועות עדיין אינו להפעלת מערכת נוקשה של לחצים בינלאומיים ופנימיים על הממשלה ביחס לתכניוניה לגבי עתיד יהודה ושומרון.

הדבר היה צפוי והוא בא לידי ביטוי אינדיבידואלי בדיעות - בדר"כ מגמתיות וסותרות - באמצעי התקשורת. כתוצאה מכך, החלו חברים לשאול היכן בעצם אנו נמצאים ולאן אנו הולכים .

האמת היא שלגבי תמונת-חרס באופן מיוחד, התמונה במציאות שונה לחלוטין וממש הפוכה מזו המצטיירת מעל דפי העיתונות. הקמת הישוב שלנו מתקדמת יפה על פי המתוכנן ולא עוד אלא שהחל מהשבוע שעבר הואץ קצב הפיתוח של אתר הבניה. על כן, דוקא בימים קשים אלה לממשלה לנוכח חשכת העבים המאיימת לכסות פני השמיים, אנו מוצאים לחובה לשלוח מעל דפי הידיעות את ברכת הגרעין לממשלת ישראל ולאמץ ידיה למטן חהיה נחושה בביצוע החלונותיה לגבי יהודה ושומרון בכלל ותמונת-חרס בפרט.

כבר היו דבריה מעולה ובמאבק בו אנו נחונים, חוסננו הפנימי, הכרתנו בצדקת משינו, וכה עמידתנו כגרעין, כממשל, כעם הם שיפזרו את העננים ויקרעו בהם צוהר שיאיר את דרכנו לעתיד.

#### 1. בניית הישוב בתמונת-חרס

א. כפי שהבאנו לידיעת החברים בידיעון חודש מרץ 1978, הקים משרד השיכון צוות הקמה, בראשות מר מאיר ביבר. צוות ההקמה נמאא בקשר הדוק עם כל משרד הממשלה והגורמים האחרים הנוטלים חלק בהקמת הישוב והוא מתאם את עבודת אותם גורמים. מזכירות הגרעין מקיימת פגישות מזדמנות, אחת לשבוע לפחות עם ראש צוות ההקמה ובפגישות אלה נמסר דו"ח לגבי קצב התקדמות העבודה בשטח, ומסופרים הנושאים של הכנת הקצירי ההפעלה והאחזקה של הישוב ושל הקמת המערכת הארגונית (מעין סוניצפליית) לניהול הישוב.

ב. שר השיכון בתוקף תפקידו הודיע לפני ימים מספר ברדיו ובטלוויזיה שתמונת-חרס היא אחד משני הישובים אשר משרד השיכון והבינוי יבנה השנה. (הישוב השני ההולך ומוקם הוא "מעלה אדומים"), ואמנם כל המאמצים מופנים לקראת חודש אוגוסט 1978 שבו תושלה עליה 120 המשפחות לישוב.

ג. בעיצומה של הכשרת הקרקע ע"י הקרן הקיימת לישראל, החבר שהתכננה הגיאולוגי של החר אינו מאפשר חיפול קונבנציונלי ויש צורך בעריכת פיצוצים בקנה מידה גדול מאד כדי להתגבר על סלעי הענק.

לאחר שהמומחים לדבר ערכו בדיקה יסודית של הבעיות הבטיחותיות הנובעות מפיצוצים בסדרי גודל ובעוצמה כאלה - זעזועים ליסודות ולמבנים והצורך בפינוי משפחות מדי פיצוץ - החליט משרד השיכון תוך התייעצות עם המזכירות, על עריכת פיצוץ סוטאלי של הסתה והכשרת כל שטח האחר לבניה, במקום פיצוצים מבוקרים דהיינו פיצוצים קטנים בשלבים ובגזרות מסוימות.

ד. כתוצאה מכך במקום 5 שלבים לעליה, נעלה את 120 המשפחות ב-2 שלבים בלבד, כאשר המועד הסופי נשאר כמתוכנן - סוף חודש אוגוסט 78, וזאת כדי לאפשר פתיחת שנת הלימודים בבית הספר ובגני הילדים.

בטלב הראשון - עד 15 ליולי 78 יעלו כ-50 משפחות.  
בטלב השני - עד 31 לאוגוסט 78 יעלו שאר המשפחות.

2. פעולה ועדת הקבלה

- א. כפי שהודענו בידיעון הקודם, נרשמו כמועמדים לגרעין כ-450 מספחות. לאחר שהתקבלו תוצאות המבחנים וביקורי הבתים דנה ועדת ברוב הבקשות ועפ"י המלצתה החליטה המזכירות לאשר קבלתן של כ- 350 מספחות כחברות בגרעין.
- ב- 60 מספחות אחרות הודיעו למזכירות על עזיבת הגרעין.
- כ- 60 מספחות נמצאו בלתי מחויבות לגרעין עפ"י המדדים הנקבעו ע"י המזכירות.
- ב. הודעות בדבר אישור/אי אישור חברות בגרעין למועמדים שטרם קיבלו עד כה הודעות אלה, החלו להישלח ע"י ועדת הפנים וועדת הארגון. כאן גם המקום להדגיש שמספחות החברותן אושרה, תקבלנה הנקס תלומים והן מחבקשות לעשות סידורים הכספיים לתלום דמי החבר באמצעות הבנקים.

3. ארגון הגרעין לשלבי העליה - קבוצת הנחשונים

- א. כאמור לעיל העליה לישוב תיעשה בשני שלבים, בחודשים יולי ואוגוסט 78.
- ב. במגמה להעלות לישוב מספחות המונות מספר ילדים רב ככל האפשר נענה משרד השיכון לפניית המזכירות ואשר הקמת 83 אסקוביות כפולות במקום 75 ע"פ התכנון המקורי.
- ג. קבוצת הנחשונים המונה 120 מספחות תורכב עפ"י צרכי הישוב ובמיוחד הצורך להפעיל בית ספר בגן 8 כיתות. כפי שהודענו בידיעות הקודם ישנם אילוצים רבים המכריחים לבחור מבין החברים את אותן 120 מספחות שמגוריהן במקום יביאו להפעלה אופטימלית של יירותי הישוב כרשות מוניציפלית לרל דבר.
- ד. מתוך 350 המספחות שאושרו כחברות בגרעין הובאו לדיון במזכירות בקשותיהן של אותן 150 מספחות ורצו להיות בנחשונים. אנו מביאים בנספח לידיעון זה בפעם הראשונה רשימה של 90 מספחות שאושרו עד כה בנחשונים. רשימה נוספת וסופית נביא בידיעות הבא בחודש מאי 1978. כדי להגביר את הקשר בין המספחות הבאנו לידיעתכם הכתובות ומספרי השלפון שלהן והחברים מחבקשים לעשות בהם שמוש.
- ה. משיחות עם חברים החברו שלא כולם קיבלו את הודעת המזכירות בדבר הצורך להודיע לה בחזור אם המספחה מעוניינת להיות בקבוצת הנחשונים או לא. כדי להיות בטוחים שהתשובות שהגיעו אלינו התקבלו כאת כל החברים ועל מנת למנוע בעתיד טענות כגון "לא ידעתי על כך", "לא קבלתי" וכד', החלטנו שלא לפרסם בידיעון זה רשימת כל המספחות הנחשונים (כולל רזרבה) אלא של 90 בלבד, ולבחור אח"כ מבין המועמדים הנוספים את 30 המספחות הנוותרות.

מספחות המעוניינות להיות בנחשונים ומכל סיבה שהיא אינן מופיעות ברשימת ה-90 מחבקשות איפוא לפנות מיד ולא יאוחר מה-30.4.78 לר"מ :

דוד חסמן מרכז ועדת הפנים, של בית - 782611, עבודה - 03-26325

יגאל רוזנמל מרכז ועדת ארגון של בית - 927070, עבודה - 03-485111

במקביל עליהן לזלוח מכתב בקשה על כך לת.ד. שלנו 25075 חל-אביב.

בקשות אשר יגיעו אחרי ה-30.4.78 לא ייענו ואנו נחגור את הרשימה בהתאם לרישום שיהיה נכון ל-30.4.78.

4. חוגי בית והסברה

- א. מאזע הדברים מופנית עיקר תשומת הלב לארגון קבוצת הנחשונים. ועדת הארגון בראשות יגאל רוזנמל, וועדת הפנים בראשות דוד חסמן מחכונות בקשר לנחשונים את הפעולות הבאות :
- כנס בהתחפות משרד השיכון וצוות ההקמה.
- חוגי בית להגברת הקשר בין האנשים ובינם לבין המזכירות.
- שיחות אישיות של המזכירות עם כל מספחה מחבקש זאת.
- ב. חברים שטרם קיבלו הסבר על מהות הגרעין והישוב המוקם יוזמנו ע"י הועדות הנ"ל לשרב הסברה.

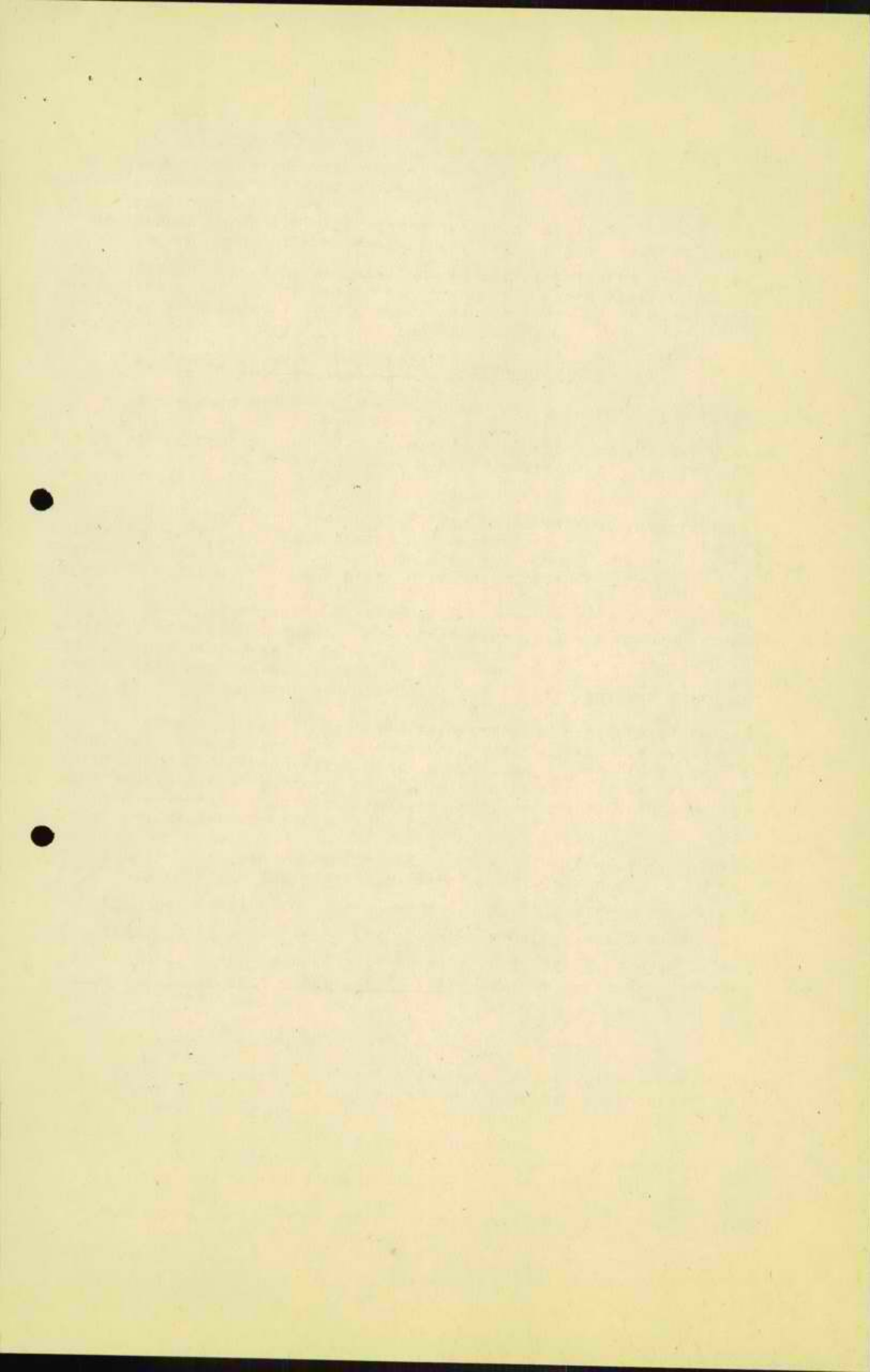

ג. מדי שבו והדבר כבר נעשה למינהג בשעה 10.00 יוצאת משק"ס פתח-תקוה (ליד תחנת האוטובוסים המרכזית של אגד) שיירת מכוניות של חברי לחרס. נציגי המזכירות נמצאים אף הם כל שבת בחרס.

אנו פונים אפוא לחברים לעלות בימי שבת לחרס ולהעלות שם בפני חברי המזכירות את הבעיות המסרידות אותם.

5. פעילות הועדות

א. ועדת החינוך :

1. מורים

ועדת החינוך מקיימת קשרים עם משרד החינוך בכל הקשור לענייני החינוך של הגרעין. ע"י דרישת משרד החינוך נמסרה רשימת המורים מקרב חברי הגרעין. לצערנו רק חלק מהם בלבד מביניהם נמצא בקבוצה הנחשונים ואנו מבקשים מהמורים/ות האחרים להרום לגרעין ע"י כך שיעתיקו מקום עבודתם לחרס. אנו נדאג להסדרת החבורה המתאימה.

משרד החינוך אשר מתפקידו להעמיד צוות מורים להפעלה תקינה של בית-ספרנו, נענה לפניות המזכירות, להבטיח עבודה לכל מורה מקרב חברי הגרעין שיחפוץ לעבוד בחרס ושיענה על הדרישות המקצועיות של המשרד.

2. חינוך תיכון

חינוך תיכון ציוני ומקצועי יובטח בבתי הספר בכפר-סבא. פרטי הסיכום הסופי יימסרו ב יום הבא אל הידיעון. הכוונה היא להסיע מדי יום באוטובוס של הישוב את תלמידי התיכון לכפר-סבא, ולהחזירם לקראת ערב. המזכירות מחפשת פתרון לבעיה ההזנה של תלמידי התיכון ועזרה בהכנת סיעוריהם.

3. בית ספר יסודי

בית הספר יהיה בן 8 כיתות. החינוך יהיה כללי, ביסודו, אולם אנו שרים ויתרנו על דעיכת החינוך המעורב. פגישה בנדון צפויה לנו בימים הקרובים עם שר החינוך והתיבות בית הוצאותיה נביא בידיעון הבא.

4. יכל השאלות הנוגעות לחינוך מתבקשים החברים לפנות למרכז ועדת החינוך אברהם חזן טל. 052-3151.

4. ועדת התעסוקה

ועדת התעסוקה בראשות מרדכי פופיול החלה לפעול והיא נמצאת בקשר עם מר אליהו עמיה, עוזר שר התעסיה המסחר והתיירות הממונה על הפיתוח בישובים שמעבר לקו הירוק.

תפקידי ה ועדה הם : (1) . לשפל ביזמים מביין חברי הגרעין ומחוצה לו ולהפנותם לגורמים הממשלתיים.

(2) . לשפל בתעסוקה למשפחות.

אנו אזור התעסיה בונה משרד התעסיה המסחר והתיירות בשיתוף עם משרד הטיכונ והבנייה החברים אשר ברצונם להקים עסקים בישוב - מפעל, חנות, בית מלאכה וכד' או להקדים לעזרה במציאת תעסוקה, יפנו למרכז הועדה, מרדכי (מוטי) פופיול טל. 03-481844.

ג. ועדת הארגון

ועדת הארגון עוסקת בענייני הארגון של הגרעין, לרבות קשר עם חברי, התכתבות, ארגון כנסים, חוגים וכל הפעילות הארגונית הכרוכה בהוצאה לפועל של החלטות ועדת הירוק. את העזרה מרכז יגאל רוזנטל.

חבריה המבקשים עזרה באיגון חוגי-בית, קבלת אינפומציה והסבר בכתב, מתבקשים לפנות לגאל טלפון 03-485111 (עבודה ו-03-927070 (בבית).

ד. ועדת הבינוי והתשתית

נמצאת בקשר הדוק עם הגורמים הממשלתיים הבונים את הישוב. נציגיה משתתפים אורח קבע בישיבות צוות ההקמה והם מלוים את התקדמות הבניה על שלביה השונים. ייכנס הועדה הוא אבנר אבקין .

ה. ועדת הפנים

מטפלת בכל נושאי הפנים של הגרעין. מבחני הקבלה, ביקורי הבתים, ארגון שבועי של קבוצות השירות במאחז הצבאי ועוד. מרכז הועדה - חסמן דוד. ועדת הפנים החילה על 4 חברים: זאב גרשטיין, פרץ קלוג, דן נץ ואיתן שביט את אירגון ועליה לקבוצות השירות במחנה חרס. החברים המבקשים להיענות לפניותיהם של המארגנים כדי למנוע "פסלות".

ו. ועדת החוץ

מטפלת בעניני החוץ של הגרעין. הקשר עם רשויות הממשלה והסוכנות. מרכז הועדה - אסתר לויץ.

על פעילות הועדות הנוספות - בידיעון הבא.

ז. חברים בתמנת-חרס

כבר הפנים את תשומת לב הנהוגיה לשיקולי הדרך ולצורך לנמנע בזהירות. עם הרחבת הכפיה ועקיפת הכפרים בעתיד הלא רחוק תגבר הבטיחות בדרכים. בנאמכם לחרס, אנא עלו לאתר הבניה ומשתגיעו לפסגת ההר התבוננו מה על מנת תוכלו להתרשם מהיקף העבודות הנעשות וממהירות הביצוע. אם כך תעשו - תקבלו תשובה אמיתית לגבי הוצאתה לפועל של החלפת הממשלה בענין ישובנו -תמנת חרס.

ח. הודעה

חברים המעוניינים ויכולים להתפנות כדי לעבוד באתר (בתשלום) בפקוח והסגחה, ממסגרת עגודות קק"ל מחבקשים לפנות מיד לחברי המזכירות.

ב ב ר כ ת ח ב ר י ם ,

רון נחמן  
יו"ר

# צנעת הפרט

# צנעת הפרט

# צנעת הפרט



# צנעת הפרט

# צנעת הפרט

# צנעת הפרט

# זכויות יוצרים

1958  
1959  
1960  
1961  
1962  
1963  
1964  
1965  
1966  
1967  
1968  
1969  
1970  
1971  
1972  
1973  
1974  
1975  
1976  
1977  
1978  
1979  
1980  
1981  
1982  
1983  
1984  
1985  
1986  
1987  
1988  
1989  
1990  
1991  
1992  
1993  
1994  
1995  
1996  
1997  
1998  
1999  
2000  
2001  
2002  
2003  
2004  
2005  
2006  
2007  
2008  
2009  
2010  
2011  
2012  
2013  
2014  
2015  
2016  
2017  
2018  
2019  
2020  
2021  
2022  
2023  
2024  
2025

1958  
1959  
1960  
1961  
1962  
1963  
1964  
1965  
1966  
1967  
1968  
1969  
1970  
1971  
1972  
1973  
1974  
1975  
1976  
1977  
1978  
1979  
1980  
1981  
1982  
1983  
1984  
1985  
1986  
1987  
1988  
1989  
1990  
1991  
1992  
1993  
1994  
1995  
1996  
1997  
1998  
1999  
2000  
2001  
2002  
2003  
2004  
2005  
2006  
2007  
2008  
2009  
2010  
2011  
2012  
2013  
2014  
2015  
2016  
2017  
2018  
2019  
2020  
2021  
2022  
2023  
2024  
2025

1

זכויות יוצרים

